



DIGISIGHT ULTRA LRF

Digital Riflescopes

N450 | N455

USER MANUAL

ENGLISH / FRANÇAIS / DEUTSCH / ESPAÑOL / ITALIANO / РУССКИЙ

Class 1 Laser Product

Riflescope Digisight Ultra N450 LRF / N455 LRF	1-13	ENGLISH	▶
Viseur Digisight Ultra N450 LRF / N455 LRF	14-26	FRANÇAIS	▶
Zielfernrohr Digisight Ultra N450 LRF / N455 LRF	27-40	DEUTSCH	▶
Visor Digisight Ultra N450 LRF / N455 LRF	41-53	ESPAÑOL	▶
Cannocchiale Digisight Ultra N450 LRF / N455 LRF	54-67	ITALIANO	▶
Прицел Digisight Ultra N450 LRF / N455 LRF	68-80	РУССКИЙ	▶

Caution - use of controls or adjustments or performance of procedures other than those specified herein may result in hazardous radiation exposure.

Attention - l'emploi de commandes, réglages ou performances de procédure autres que ceux spécifiés dans ce manuel peut entraîner une exposition à des rayonnements dangereux.

Vorsicht - wenn andere als die hier angegebenen Bedienungs- oder Justiereinrichtungen benutzt oder andere Verfahrensweisen ausgeführt werden, kann dies zu gefährlicher Strahlungsexposition führen.

Atención! La utilización de controles, ajustes o parámetros de procedimiento distintos de los aquí indicados puede provocar una exposición a radiaciones peligrosas.

Attenzione - in caso di utilizzo di dispositivi di comando o di regolazione di natura diversa da quelli riportati in questa sede oppure qualora si seguano procedure diverse vi è il pericolo di provocare un'esposizione alle radiazioni particolarmente pericolosa.

Внимание - использование других не упомянутых здесь элементов управления и настройки или других методов эксплуатации может подвергнуть Вас опасному для здоровья излучению.



1. Specifications

MODEL DIGISIGHT ULTRA	N450 LRF	N455 LRF
SKU (without mount)	76627X	76628X
SKU (with Weaver mount)	76627	76628
SKU (with Weaver QD112 mount)	76627Q	76628Q
OPTICAL CHARACTERISTICS		
Generation	Digital	
Magnification	4.5x-18x	
Objective lens focus, mm	50	
Focal ratio, D/f ¹	1:1.2	
Field of view (horizontal), °/m@100m	6.2 / 10.9	
Eye relief, mm	50	
Diopter eyepiece adjustment, diopter	+3/-5	
Min. focusing range, m	5	
Detection range, animal 1.7 m high, m / y	550/601	500/546
RETICLE		
Click value, mm per 100 m	10 (at 4.5x) / 2.5 (at 18x)	
Click range (H/V), mm per 100 m	2000 (± 100 clicks)	
ELECTRONIC CHARACTERISTICS		
Sensitivity of riflescope, no more, mW ¹	1.5×10 ⁻⁵	
Sensitivity of riflescope, no more, mW ²	5.5×10 ⁻⁵	
Sensor type / Resolution, pixels	HD CMOS/1280x720	
Display Type / Resolution, pixels	AMOLED/1024x768	
DETACHABLE IR ILLUMINATOR		
Type / Wavelength, nm	LED/ 850	LED/ 940
LASER RANGEFINDER		
Wavelength, nm	905	
Max. measuring distance, m / y	1,000 / 1093	
Measurement accuracy, m / y	1	
VIDEO RECORDER		
Video / photo resolution, pixel	1024x768	
Video recording / photo format	.mp4 / .jpg	
Built-in memory	16 GB	
WI-FI CHANNEL		
Frequency	2.4 GHz	
Standard	802.11 b/g	
Line-of-riflescope reception range, m	15	
OPERATIONAL CHARACTERISTICS		
Operating voltage, V	3.0 - 4.2	
Battery Type / Capacity / Output Voltage	Li-Ion Battery Pack IPS 7A / 6400 mAh / DC 3.7 V	
External power supply	MicroUSB type B (5 V)	
Operating time on IPS7 Battery at t=22 °C, h ³	6	
Max. recoil power on rifled weapon, Joules	6000	
Max. recoil power on smooth-bore weapon, caliber	12	
Degree of protection, IP code (IEC60529), with installed battery	IPX7	

MODEL DIGISIGHT ULTRA	N450 LRF	N455 LRF
OPERATIONAL CHARACTERISTICS		
Operating temperature, °C / °F	-25...+50 / -13...+122	
Dimensions (without mount), mm / inch	370 x 142 x 74 / 14.6 x 5.6 x 2.9	
Weight (without mount), kg/ oz	1.1 / 38.8	

1 - Wavelength 780 nm, resolution 25 lines/mm

2 - Wavelength 915 nm, resolution 25 lines/mm

3 - In minimum consumption mode at subzero temperatures, the capacity of the battery (or batteries) is significantly reduced, causing a decrease in operating time.

2. Package Contents

- Digisight Ultra LRF riflescope
- Carrying case
- Battery Pack
- Battery Charger
- DC adapter
- MicroUSB cable
- IR illuminator protective cover
- IR illuminator connector plug
- Mount (with screws and hex-nut wrench) *
- Quick start guide
- Lens-cleaning cloth
- Warranty sheet

* Some models are supplied without mount.

3. Description

Digisight Ultra LRF riflescopes are designed for observation and shooting in twilight or nighttime. In complete darkness (no stars or the Moon) use of the built-in IR illuminator with 850 nm or 940 nm wavelength is recommended.

The riflescope is equipped with a built-in laser rangefinder with a range of up to 1000 m and a measurement accuracy of ± 1 m.

The **Digisight Ultra LRF** is a versatile device designed for a wide range of professional and amateur applications such as hunting, sports shooting, night video recording and observation.

6. Button Operation

Controls	Operating mode	First brief press	Subsequent brief presses	Long press
ON/OFF (18) ⏻	Riflescope off	Power riflescope on	-	Power riflescope on
	Display off	Turn display on	-	Turn riflescope off
	Riflescope on, Quick menu, Main menu	-	-	Turn display off / Turn riflescope off
REC (4) ⊙	Riflescope on, video mode	Start video recording	Pause video recording	Switch video / photo modes
	Riflescope on, video mode, recording on	Pause video recording	Start video recording	Stop video recording
	Riflescope on, photo mode	Take a photograph	-	Switch video / photo modes
DOWN (5) ⏴	Riflescope on	Activate discrete zoom	-	PIP on/off
	Quick menu	Decrease value	-	-
	Main menu	Navigate downwards / leftwards	-	-
MENU (6) M	Riflescope on	Enter quick menu	-	Enter main menu
	Quick menu	Navigate upwards	-	Exit quick menu
	Main menu	Confirm / Enter menu items	-	Exit main menu items / Exit main menu
UP (7) ⏵	Riflescope on	Turn on rangefinder	Measure distance	Activate / Deactivate SumLight™ mode
	Rangefinder on	Measure distance	-	Activate scan mode
	Rangefinder - scan mode	Deactivate scan mode	-	Deactivate rangefinder
	Quick menu	Increase value	-	-
	Main menu	Navigate upwards / rightwards	-	-
IR (16)	Riflescope on, Quick menu, Main menu	Turn on IR illuminator	Switch IR power level	Turn off IR illuminator

7. Operation Features

The riflescope has been designed for long-term use. To ensure durability and full performance, keep to the following guidelines:

- Before use, make sure that you have installed and fixed the mount according to the instructions of the [Mount installation](#) section.
- Turn the riflescope off after use.
- **Attempts to disassemble or repair the scope will void the warranty!**
- The riflescope can be used in a wide range of temperatures. If it has been brought indoors from cold temperatures, do not turn it on for 2 to 3 hours. This will prevent external optical surfaces from fogging.
- If the scope is unable to mount onto the rifle securely (without backlash, strictly along the trunk line), or you have doubts about the mounting system, see a qualified gunsmith.
- Using a rifle with a poorly mounted scope can lead to inaccurate target shooting!
- To ensure reliable performance, prevent and address the causes of premature wear or element failure, it is recommended to carry out regular technical inspections of the unit.
- To ensure optimal image in the daytime, the lens cover with integrated filter must be closed.

8. Using the Battery Pack

The riflescopes are supplied with a rechargeable Li-Ion Battery Pack IPS 7A.

Before first use, the battery should be charged.

Battery Charging

- Lift the lever of the charger.
- Remove the protective cover from the Battery Pack.
- Install the Battery Pack into the charger.
- Lower the lever.

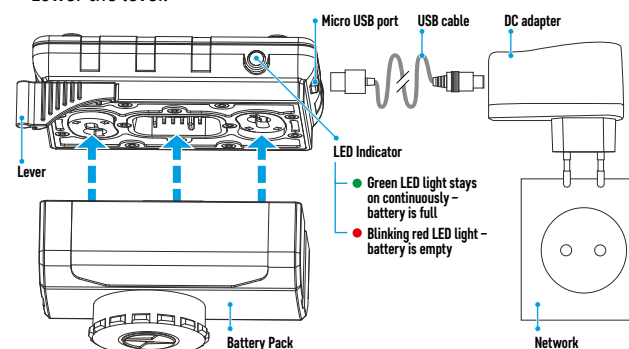

Upon installation, a green indicator on the charger will start to glow and begin flashing*:

- once, if the battery charge ranges from 0 to 50%;
- twice, if the battery charge ranges from 51 to 75%;
- three times, if the battery charge ranges from 76 to 99%;
- if the indicator lights green continuously, the battery is fully charged. The battery can be disconnected from the charger;
- if the indicator of the charger lights **red** continuously upon battery installation, probably the battery's charge level is lower than acceptable (the battery has been long in deep discharge). Keep the battery in the charger for a long time (up to several hours), remove and re-insert it. If the indicator starts blinking green, the battery is good. If it keeps lighting red, it's defective. **Do not use the battery!**
- Connect the micro-USB plug of the USB cable to the port of the charger.
- Connect the USB cable to the DC adapter.
- Plug the DC adapter into a 100-240V socket, and the battery will begin charging.
- Remove the full battery from the charging platform by lifting the lever.

Removing the infrared illuminator installed on the IPS 7A battery is optional, and the infrared illuminator only works in conjunction with the riflescope.

* If the charger is not connected to a power supply, the indicator shows the current state of charge of the battery for 15 seconds. When the power is connected, the indicator shows the current state of the battery and the process of its charging.

Install the battery in the riflescope

- Remove the protective cover from the Battery Pack.
- Raise the battery installation lever (19). Install the battery all the way into the slot on the riflescope body so that the groove on the IR illuminator connector is on top.
- Fix the battery by clicking riflescope's lever.
- Make sure the battery is installed correctly by turning the riflescope on by double pressing the **ON/OFF** button (18) briefly. An image will appear on the display.

Safety measures

- When charging, always use the charger supplied with the riflescope. The use of any other charger may irreparably damage the Battery Pack or the charger and may cause fire.
- The battery should be partially charged for long term storage. The recommended charge level is in range of 50% to 70%.
- Do not charge the battery directly after moving the battery from a cold to a warm environment. Wait 30-40 minutes for the battery to reach room temperature.
- During charging, do not leave the battery unattended.
- Do not use the charger if its construction has been altered or damaged.
- The battery should be charged at an air temperature of 0 ° C ... + 45 ° C.
- Otherwise, lifespan of the battery will decrease significantly.
- Do not leave the Battery Pack with a charger connected to the power line longer than 24 hours after full charge.
- Do not expose the battery pack to high temperature or to a naked flame.
- Do not submerge the battery.
- Do not connect external device with a current consumption that exceeds permitted levels.
- The Battery Pack is brief circuit protected. However, any situation that may cause short-circuiting should be avoided.
- Do not disassemble or deform the battery.
- Do not expose the battery to shocks and drops.
- When using the battery at low temperatures, the battery capacity decreases, this is normal and not a defect.
- Do not use the battery at the temperatures above those shown in the table – this may decrease battery's life.
- Keep the battery out of the reach of children.

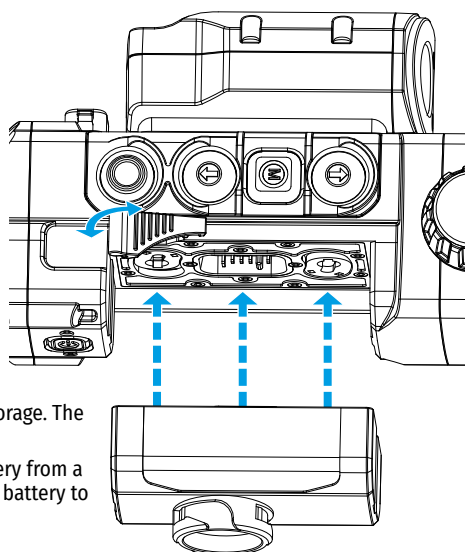

9. External Power

- The riflescope can be powered with an external power supply such as Power Bank (5 V).
- Connect the external power supply to the microUSB port (2) of the riflescope.
- The riflescope switches to operation from external power supply, and the IPS5 Battery Pack will begin slowly charging.
- The display will show the battery icon (⚡) with charge level as a percentage.
- If the riflescope is operated from an external power supply, but the IPS 7A battery is not connected, an icon (🔌) will be displayed.
- When the external power supply is disconnected, the riflescope switches to the internal battery pack without powering off.

Attention! Charging Power Bank IPS 7A batteries at air temperatures below 0 ° C can result in reduced battery life. When using external power, connect Power Bank to the switched-on riflescope, which have worked for several minutes.

10. Operation

MOUNT INSTALLATION

Before using the riflescope you need to install a mount (may not be included). The mounting holes in the base of the riflescope enable the mount to be installed in one of the multiple positions to provide comfortable operating.

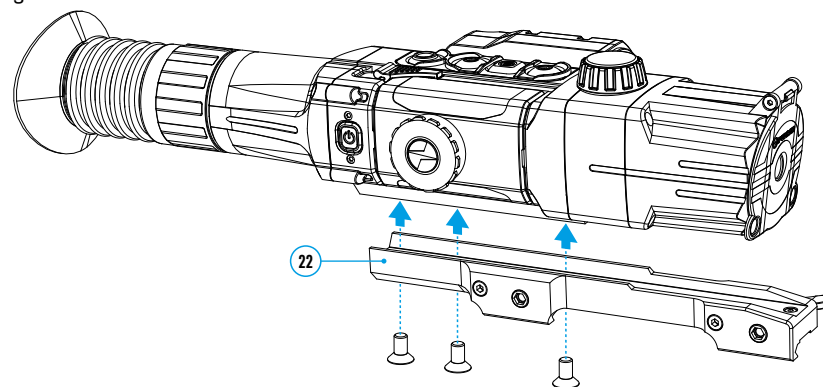

- Attach the mount (22) to the base of the riflescope using a hex-nut wrench and screws.
- The mount can be installed using either three or two screws, depending on the chosen position of the mount.
- Choosing the position of the mount helps to ensure the correct eye relief, depending on the type of weapon.
- Install the riflescope with the mount on the rifle and check if the position is suitable for you, then remove it.
- Unscrew the screws halfway, apply some thread sealant onto the thread of the screws and tighten them fully. Let the sealant dry for the time specified in the instructions. The riflescope is ready to be installed on a rifle and to be zeroed.
- Before using the riflescope on the hunt, follow instructions in the **Zeroing** section.

POWERING ON AND IMAGE SETUP

- Open the lens cover (9).
- Press the **ON/OFF** button (18) to turn on the riflescope. In a few seconds an image will appear on the display.
- To turn off the display while operating the riflescope, press and hold down the **ON/OFF** button (18) longer than one second.
- Turned off display will show the "Display off" message.
- To turn on the display, press the **ON/OFF** button (18) briefly.
- To turn off the riflescope, press and hold down the **ON/OFF** button (18) longer than three seconds. Display will show the "Display off" message and a countdown from 3 to 1 sec, and will turn off upon countdown expiration.
- Rotate the diopter adjustment ring (1) to see a crisp image of the aiming reticle and the status bar icons. Once this adjustment is done, there is no need to rotate the diopter adjustment ring for distance or any other conditions.
- Rotate the lens focus knob (8) to see a crisp image of the object observed.
- Adjusting the brightness and contrast of the display, enabling smooth digital zoom is described in the **Quick Menu Features** section.
- After use, turn off the riflescope by long pressing the **ON/OFF** button (18).

TURNING ON THE LASER RANGEFINDER AND ITS MODES

The **Digisight Ultra LRF** is equipped with a built-in laser rangefinder that allows you to measure the distance to the observed object with an accuracy of 1 meter.

Single measurement mode

- Turn on the riflescope by pressing the **ON/OFF** button (18) briefly.
- Activate the rangefinder by pressing the **UP** button (7) briefly. The red rangefinder reticle and the **PIP** window with the riflescope reticle (if **PIP** was turned off before turning on the rangefinder) appears.
- Aim at the object. To measure the distance to the object once, press the **UP** (7) button briefly.
- The measurement results appear on the display in the upper right corner.
- The rangefinder disconnects after 3 seconds of inactivity.

Scan Mode:

- Turn on the riflescope by pressing the **ON/OFF** button (18) briefly.
- Activate the rangefinder by pressing the **UP** button (7) briefly. The red rangefinder reticle and the **PIP** window with the riflescope reticle (if **PIP** was turned off before turning on the rangefinder) appears.
- Activate the scan mode by long pressing the **UP** button (7) to continuously measure the distance to the object of observation.
- The display will continuously display the measurement results in the upper right corner.
- Turn off the scan mode by pressing the **UP** button (7) briefly or turn off the rangefinder by long pressing the **UP** button (7).

Additional settings / rangefinder functions are available in the LRF submenu of the main menu.

IR ILLUMINATOR

The riflescope is equipped with an IR Illuminator featuring a wavelength of 940 nm or 850 nm which provides significant increase in observation range in lowlight conditions and in the darkness.

Installing the IR illuminator

- Remove the IR illuminator connector plug (13) by turning the plug clockwise and pulling in the opposite direction from the battery.
- Lift the IR illuminator lever (17), remove the IR illuminator cover (14).
- Place the illuminator tightly onto the IR illuminator connector (12), lower the lever (17).
- Make sure that the IR Illuminator is mounted and connected to the riflescope – the icon (IR) will disappear on the display.
- To activate the IR illuminator, press the **IR** button (16) briefly on the edge of the illuminator. IR power level upon start is minimal **IR-**.
- IR Illuminator icon with respective power level is shown in the bar status.
- To switch between power levels press the **IR** button (16) (**IR->IR-< > IR-< > IR-<**) successively and briefly.
- To adjust the position of the light spot in the field of view of the sight, turn the IR-illuminator lens lock knob (21) to the **OPEN** position.
- By moving the lens of the IR illuminator with your hand, adjust the required position of the light spot in the field of view of your sight. After successful adjustment, turn the lock knob (21) in the **CLOSE** direction while aiming the lens in the desired direction to lock the IR illuminator lens.
- To deactivate the IR Illuminator, hold down the **IR** button (16)- the **IR** icon will disappear from the display.

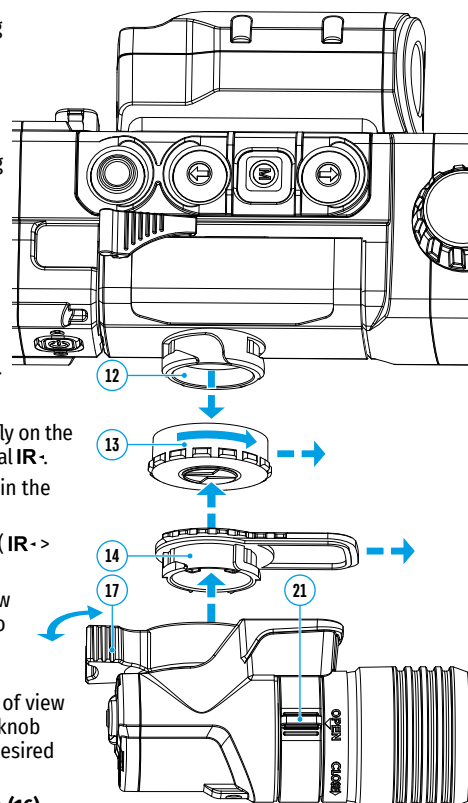

Removing the IR illuminator





- To remove the illuminator, raise the lever (17).
- Install the plug (13).
- The status bar will show an icon of the disconnected IR Illuminator IR.

Notes

- Upon turning the IR off, power level is not saved in the riflescope's memory.
- IR Illuminator is not focusable.
- IR Illuminator's heat sink becomes hot. It is a functional and constructive feature; it is not a defect.

11. Zeroing

The riflescope features two zeroing methods – “one shot” zeroing and using FREEZE function. Zeroing should be done at operating temperatures, by following these steps:

- Mount your rifle with the riflescope installed on a bench rest.
- Set a target at a certain distance.
- Adjust the riflescope according to the instructions of section **Powering on and image setup**.
- Select zeroing profile (see option **Zeroing profile**  in section **Main Menu Features**)
- Aim the firearm at the target and take a shot.
- If the point of impact does not match the aiming point (center of the riflescope's reticle), hold down **MENU** button (6) to enter the main menu.
- Enter submenu **Zeroing**  with a short press of **MENU** button (6).
- Add a new zeroing distance at which you are zeroing (see option **Zeroing** => submenu **Add new distance**  in section **Main Menu Features**).
- Additional menu for zeroing parameters setup appears on the display
- An auxiliary cross X appears in the center of display, and coordinates of the auxiliary cross X and Y appear in the top right corner.
- Enter **Windage/Elevation**  submenu with a short press of **MENU** button (6).
- Holding the reticle at the aiming point, move the auxiliary cross horizontally or vertically with **UP** (7) / **DOWN** (5) buttons until the auxiliary cross matches the point of impact. Switch between movement directions of the auxiliary cross from horizontal to vertical with a short press of **MENU** button (6).
- **Attention!** Not to hold the reticle at the aiming point, you can use the **FREEZE** function – freezing the zeroing screen (see option **Zeroing** => submenu **Operating the Distances** => submenu **Zeroing Parameters Settings** => submenu **Freeze**  in section **Main Menu Features**).
- Exit **Windage/Elevation** submenu with a long press of **MENU** button (6).
- Save the new position of the reticle with a long press of **MENU** button (6). A message “Zeroing coordinates saved” confirms successful operation. The reticle will now move to the point of impact.
- Exit the submenu, take another shot – the point of impact should now match the aiming point.

Note: To re-zero at any distance select the desired distance, press **MENU** button (6) briefly and enter **Zeroing Parameters Settings**  submenu with another short press of **MENU** button (6).

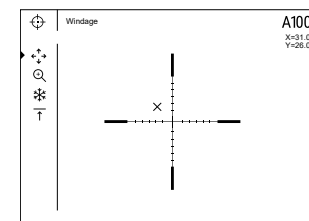

12. Discrete Digital Zoom

The riflescope functionality allows you to quickly increase the base magnification (please refer to the **Magnification** line in the specifications table) by two times or four times, as well as to return to the base magnification. To operate the discrete digital zoom, press successively the **DOWN (10)** button.

13. SumLight™ Function

The **SumLight™** function substantially increases sensitivity of the CMOS array in lowlight conditions thus enabling observation in low light without using the IR Illuminator.

- Activate the **SumLight™** function by long pressing the **UP (7)** button.
- by long pressing the **UP (7)** button, deactivate this function.
- **SumLight™** icon (on or off) is shown in the status bar.

Attention! Upon activation of the **SumLight™** function, noise level in the picture increases, frame rate lowers, image slows down - if the riflescope rapidly moves from one side to the other, the picture may be blurred; such effects are not defects. On the riflescope display glowing white dots (pixels) can be seen, the number of dots may increase when **SumLight™** is turned on. This is due to the operating peculiarities of the function and is not a flaw.

Attention! Due to peculiarities of AMOLED display technology, after switching between various reticles, you may notice on the riflescope's display semitransparent white lines of the previous reticle. They may appear if a new reticle does not contain elements (such as lines, circles, bars etc.) of the previous reticle. After a while, the "ghost image" becomes less noticeable. The appearance of "ghost images" on the display after repeatedly changing the reticle is not a defect and is not considered as a warranty case.

14. Status Bar

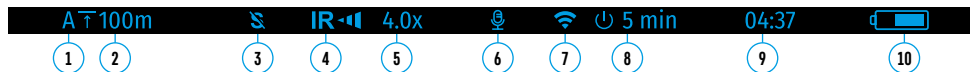

The status bar is located in the lower part of the display and shows information on the actual operating status of the riflescope, including:

1. Actual zeroing profile.
2. Zeroing distance (distance is not shown before zeroing is done).
3. SumLight™ (on/off).
4. IR connection status / IR Illuminator's power level (for example, level 3).
5. Full magnification value.
6. Microphone
7. Wi-Fi connection status.
8. Auto shutdown function.
9. Current time
10. Battery charge level (if the riflescope is powered by the Battery Pack) or
 - External battery power indicator (if the riflescope is powered by an external power supply) or
 - Battery charge with current level in per cent (if battery is installed or it is being charged by external power supply).

The status bar shows the distance value selected in the quick menu. Also, after zeroing at different distances, the distance value selected from the quick menu is displayed. If one distance is zeroed, it is displayed.

15. Quick Menu Features

The quick menu allows users to manage the riflescope's settings (display brightness and contrast, continuous digital zoom) and change zeroing distance (if several are available) in the current zeroing profile.

- Enter the quick menu with a brief press of the **MENU** button **(6)**.
- To toggle between the functions below, press the **MENU** button **(6)** briefly.
 - **Brightness** ☀️ – press the **UP (7)** and **DOWN (5)** buttons to change display brightness from 0 to 20.
 - **Contrast** 🗨️ – press the **UP (7)** and **DOWN (5)** buttons to change image contrast from 0 to 20.
 - **Digital zoom** 🔍 – press the **UP (7)** and **DOWN (5)** buttons to change the value of the digital zoom from 4.5 to 18. Change step for digital zoom is 0.1.
- To exit the quick menu, press and hold down the **MENU** button **(6)**.
- Automatic exit takes place in 3 sec of inactivity.

16. Main Menu Features













- Enter the main menu with a long press of the **MENU** button **(6)**.
- Press the **UP (7)** and **DOWN (5)** buttons to toggle between the main menu items.
- Main menu navigation is cyclical: as soon as the last menu item of the first tab is reached, first menu item of the second tab starts.
- Enter a submenu of the main menu with a brief press of the **MENU** button **(6)**.
- Exit the submenu with a long press of the **MENU** button **(6)**.
- To exit the main menu, press and hold down the **MENU** button **(6)**.
- Automatic exit from the main menu takes place in 10 sec of inactivity.
- Upon exit from the menu the cursor location ▶️ is memorized only for the duration of the working session (i.e. until the riflescope is turned off). Upon restarting the riflescope and entering the menu the cursor will be located on the first menu item.

General structure of the menu

The menu includes two tabs. To toggle between the tabs, press the **UP (7)** and **DOWN (5)** navigation buttons – when the last menu item of the 1st tab is reached, you move to the first menu item of the 2nd tab and vice versa.

Tab 1					Tab 2			
Level 1	Level 2	Level 3	Level 4	Note	Level 1	Level 2	Note	
Zeroing profile				Firearm	General settings	Language		
Icon brightness						Date		
Reticle setup	Reticle type					Time		
	Reticle color					Units of measure		
	Reticle brightness					Default settings		
Zeroing	Distance # 1	Zeroing parameters settings	Windage/ elevation			Format		
			Magnification			Microphone	On/off	
				Freeze		Accelerometer	Auto shutdown	On/off
				Name distance			Side incline	On/off
				Change primary distance		Wi-fi settings	Password	
				Delete distance			Access level setup	Owner / guest
				...		Device information		
				Distance # N				
				Add new distance				
	Wi-Fi				On/off			
Rangefinder	Reticle type			Rangefinder reticle selection				
	Target position angle			On/off				
	True distance			On/off				

Menu Contents and Description

 <p>Zeroing profile</p>	<p>This item of the main menu allows you to select one of five profiles to use. Each profile allows you to configure and save the following parameters:</p> <ol style="list-style-type: none"> 1. A set of zeroed distances; 2. Reticle color 3. Reticle type <p>Different profiles can be used when using the riflescope on different weapons or when shooting with different bullets.</p> <ul style="list-style-type: none"> • Press and hold the MENU button (6) to enter the main menu. • Enter the Zeroing profile submenu by pressing the MENU button (6) briefly. • Use the UP (7) and DOWN buttons (5) to select one of the zeroing profiles (marked with the letters A, B, C, D, E). • Confirm your selection by pressing the MENU button (6) briefly. <p>The name of the selected profile appears in the status bar at the bottom of the display.</p>
 <p>Icon brightness</p>	<p>This feature of the main menu allows you to adjust the brightness of the graphical user interface (graphic design of all menu items, status bar, screen, as well as display screen savers).</p> <ul style="list-style-type: none"> • Press and hold the MENU button (6) to enter the main menu. • Use the UP (7) and DOWN (5) buttons to select a submenu . • Press the MENU button (6) briefly. • Press the MENU (6) button briefly to enter menu item • Use the UP (7) and DOWN (5) buttons to set the desired brightness level (of the menu and status bar icons) from 1 to 10. • Press the MENU (6) button briefly to confirm.
 <p>Reticle setup</p>	<p>This main menu item allows you to select the reticle shape, color and brightness.</p> <p>Reticle type </p> <ul style="list-style-type: none"> • Press and hold the MENU button (6) to enter the main menu. • Use the UP (7) and DOWN (5) buttons to select the Reticle setup submenu. Press the MENU button (6) briefly. • Use the UP (7) and DOWN (5) buttons to select the Reticle type menu item. Press the MENU button (6) briefly. • Select the desired reticle shape out of the list of reticles with the UP (7) and DOWN (5) buttons. The reticle type changes as the cursor goes down the reticle list. • Press the MENU (6) button briefly to confirm. <p>Full reticle catalogue is available online: www.pulsar-vision.com</p> <p>Reticle color </p> <ul style="list-style-type: none"> • Press and hold the MENU button (6) to enter the main menu. • Use the UP (7) and DOWN (5) buttons to select the Reticle setup submenu. Press the MENU button (6) briefly. • Use the UP (7) and DOWN (5) buttons to select the Reticle color menu item. Press the MENU button (6) briefly. • Use the UP (7) and DOWN (5) buttons to select one of the color items for the reticle: <ul style="list-style-type: none"> - black/red (black reticle, red cross) - white/red (white reticle, red cross) - black/green (black reticle, green cross) - white/green (white reticle, green cross) - red (red reticle) - green (green reticle) - yellow (yellow reticle) - blue (blue reticle) - orange (orange reticle) • Press the MENU (6) button briefly to confirm. <p>Reticle brightness </p> <ul style="list-style-type: none"> • Press and hold the MENU button (6) to enter the main menu. • Use the UP (7) and DOWN (5) buttons to select the Reticle setup submenu. Press the MENU button (6) briefly. • Use the UP (7) and DOWN (5) buttons to select the Reticle brightness menu item. Press the MENU button (6) briefly. • Set the desired reticle brightness (from 0 to 10) with UP (7) and DOWN (5) buttons. • Press the MENU (6) button briefly to confirm.
 <p>Zeroing distance</p>	<p>Add new distance </p> <p>To zero your riflescope, you need to set a zeroing distance first. You can zero your riflescope at any distance ranging from 1 to 910 m (955 yards).</p> <ul style="list-style-type: none"> • Press and hold the MENU button (6) to enter the main menu. • Select submenu Zeroing  and enter it by pressing the MENU button (6) briefly. • Press the MENU button (6) briefly to enter the Add new distance  submenu. • Set the values for each digit with the UP (7) and DOWN (5) buttons. To switch between digits, press the MENU button (6) briefly. • Having set the desired distance, press and hold down the MENU button (6) to save it and go to the shooting screen. • The distance you set first becomes a primary distance – shown with icon  on the right to the distance value. <p>Note: max. number of zeroing distances is 5 for each profile.</p>

Zeroing



Operating the distances

100m → 0
200m → +7.0

- Press and hold the **MENU** button (6) to enter the main menu.
 - Select a menu item and enter it by pressing the **MENU** button (6) briefly – the zeroed distances are displayed.
- The values (for example, +7.0) shown on the right of the distance values, stand for the number of clicks along the Y axis, at which the reticle position at other distances differs from the reticle position in the primary distance.

Zeroing Parameters Settings



To re-zero at any distance, select the desired distance and press briefly **MENU** button (6).
Select submenu option **Zeroing Parameters Settings** and enter it with a short press of **MENU** button (6). Zeroing screen, which allows the change of zeroing coordinates, will appear.

Windage/Elevation



The **Windage/Elevation** additional menu item allows you to adjust reticle position. For a detailed description of reticle adjusting, refer to the section [Zeroing](#).

Magnification



This menu item allows you to use digital zoom while zeroing, that reduces the click value and improves accuracy of zeroing.

- Enter submenu **Magnification** with a short press of **MENU** button (6).
- Select a discrete digital zoom value (i.e. 9x) with **UP** (7) / **DOWN** (5) buttons.
- Confirm your selection with a short press of **MENU** button (6).

Freeze



The feature of the function is that there is no need to constantly keep the rifle scope at the point of aiming.

- Move the cursor to the **Freeze** function with **UP** (7) / **DOWN** (5) buttons.
- Align the reticle with the point of aiming and press **MENU** (4) or **ON/OFF** button (18) briefly. A screenshot will be taken, an icon will appear.
- Go to **Windage/Elevation** submenu and adjust the position of the reticle (please refer to section [Zeroing](#)).
- Select **Freeze** submenu item again and briefly press **MENU** (4) or **ON/OFF** button (18) - the image will “unfreeze”.

Name Distance



- Enter submenu **Name Distance** with a short press of **MENU** button (6).
- Select values for each digit with **UP** (7) / **DOWN** (5) buttons. Switch between the digits with a short press of **MENU** button (6).
- Confirm your selection with a long press of the **MENU** button (6).

Change Primary Distance



- Select a **non-primary distance** and enter the submenu for operating the distance with a short press of **MENU** button (6).
- Select **Change Primary Distance** item .
- Press **MENU** button (6) briefly.
- Icon next to the selected distance confirms the change of primary distance.

The differences of other distances from the new primary distance are recalculated as per clicks.

Delete Distance



- Select the distance you wish to delete and enter the submenu for operating the distances with a short press of **MENU** button (6).
- Select **Delete Distance** item.
- Select “Yes” in the appeared dialog box to delete a distance. “No” – to cancel deletion.

Attention! If the primary distance is deleted, the first distance on the list automatically becomes the new primary distance.

Wi-Fi













The rifle scope has a function for wireless communication with external devices (smartphone or tablet) via Wi-Fi.

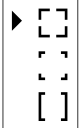

















- To switch on the wireless module, enter the main menu.
- Use the **UP** (7) and **DOWN** (5) buttons to select menu item .
- By pressing the **MENU** button (6) briefly, activate or deactivate Wi-Fi.

The Wi-Fi operation is displayed in the status bar as follows:

CONNECTION STATUS	STATUS BAR INDICATION
Wi-Fi is off	
Wi-Fi in the rifle scope is being activated	
Wi-Fi is on, no connection with mobile device	
Wi-Fi is on, mobile device connected	

- The rifle scope is recognized by an external device under the name “Digisight Ultra_XXXX LRF”, where XXXX are the four last digits of the serial number.
- After entering the password on the external device (for further details on setting a password, see [Wi-Fi Settings](#) subsection in the **Main Menu Features** section) and establishing the connection, the icon in the status bar changes to .
- Hold the **MENU** button (6) to exit the main menu.

Rangefinder 	<p>Menu item RANGEFINDER allows you to set up built-in rangefinder's parameters.</p> <p>Reticle Type  Selection of ranging reticle</p> <ul style="list-style-type: none"> • Press and hold the MENU button (6) to enter the main menu. • Enter submenu Rangefinder with a short press of MENU button (6). • Enter submenu Reticle Type with a short press of MENU button (6). • Select one of the three reticles with UP (7) / DOWN (5) buttons. • Confirm selection with a brief press of MENU button (6). 
<p>Target Position Angle </p>	<p>Function TARGET POSITION ANGLE (TPA) allows you to see angle of target location (angle of elevation). When the function is activated, the angle is shown continuously in LRF stand-by mode in the top right corner of the display.</p> <ul style="list-style-type: none"> • Press and hold the MENU button (6) to enter the main menu. • Enter submenu Rangefinder with a short press of MENU button (6). • Select submenu TPA with UP (7) / DOWN (5) buttons. • Turn TPA function on/off with a short press of MENU button (6).
<p>True Distance </p>	<p>Function TRUE DISTANCE (THD) allows the user to measure true horizontal distance to a target based on the angle of elevation.</p> <ul style="list-style-type: none"> • Press and hold the MENU button (6) to enter the main menu. • Enter submenu Rangefinder with a short press of MENU button (6). • Select submenu THD with UP (7) / DOWN (5) buttons. • Turn THD function on/off with a short press of MENU button (6).
<p>General settings </p>	<p>This menu item allows you to set the following settings:</p> <p>Language  Interface language selection.</p> <ul style="list-style-type: none"> • Press and hold the MENU button (6) to enter the main menu. • Press the MENU button (6) briefly to enter the General Settings submenu. • Press the MENU button (6) briefly to enter the Language submenu. • Use the UP (7) and DOWN (5) buttons to select one of the available interface languages: English, German, Spanish, French, Russian. Press the MENU button (6) to confirm.
<p>Date </p>	<p>Date setup.</p> <ul style="list-style-type: none"> • Press and hold the MENU button (6) to enter the main menu. • Press the MENU button (6) briefly to enter the General Settings submenu. • Enter the Date submenu by briefly pressing the MENU button (6). Date format is displayed as: YYYY/MM/DD (10/03/2019). • Select the correct values for the year, month and day with a brief press of the UP (7) and DOWN (5) buttons. Switch between digits with a brief press of the MENU button (6). • To save selected date and exit the submenu press and hold the MENU button (6).
<p>Time </p>	<p>Time setup.</p> <ul style="list-style-type: none"> • Press and hold the MENU button (6) to enter the main menu. • Press the MENU button (6) briefly to enter the General Settings submenu. • Press the MENU button (6) briefly to enter the Time submenu. • Press the MENU button (6), press the UP (7) and DOWN (5) buttons to select the time format - 24 or PM/AM. • Switch to hour setup with a press of the MENU button (6). • Press the UP (7) and DOWN (5) buttons to select hour value. • Switch to minute setup with a press of the MENU button (6). • Press the UP (7) and DOWN (5) buttons to select minute value. • To save selected date and exit the submenu, press and hold the MENU button (6).
<p>Units of Measure </p>	<p>Selection of units of measure.</p> <ul style="list-style-type: none"> • Press and hold the MENU button (6) to enter the main menu. • Press the MENU button (6) briefly to enter the General Settings submenu. • Enter the submenu Units of measure by pressing the MENU button (6) briefly. • Press the UP (7) and DOWN (5) buttons to select the unit of measurement - meters or yards. • To confirm, press the MENU button (6). • Exit to the General settings submenu will take place automatically. <p>Note: unit of measurement is used both for the rangefinder and the zeroing distances. When changing the unit of measurement, distance titles change too.</p>

General settings 	Default Settings 	<ul style="list-style-type: none"> Press and hold the MENU button (6) to enter the main menu. Press the MENU button (6) briefly to enter the General Settings submenu. Enter the Default Settings submenu by pressing the MENU button (6) briefly. Use the UP (7) and DOWN (5) buttons to select “Yes” to restore default settings or “No” to cancel. Confirm your selection by pressing the MENU button (6) briefly. If “Yes” is selected, display will show “Return default settings?” and “Yes” and “No” items. Select “Yes” to restore default settings. If “No” is selected, action is canceled. <p>The following settings will be restored to their original values before changes made by the user:</p> <table border="0"> <tr> <td>Operating mode of video recorder - video</td> <td>Reticle selection from the riflescope’s memory - 1</td> <td>Wi-Fi - disconnected + default password</td> <td>Side incline – off</td> </tr> <tr> <td>Display brightness - 10</td> <td>Reticle color - black/red (black reticle, red cross)</td> <td>Zoom - optical, digital zoom off</td> <td>Auto shutdown - off</td> </tr> <tr> <td>Display contrast - 10</td> <td>Reticle brightness - 5</td> <td>Unit of measurement - metric</td> <td>SumLight™ - off</td> </tr> <tr> <td>Zeroing profile - A</td> <td>Interface language - English</td> <td>PIP - off</td> <td>IR illuminator – off</td> </tr> </table> <p>Attention! After restoring default settings, date and time values, zeroing distance lists in profiles as well as the zeroing coordinates for each distance are saved.</p>	Operating mode of video recorder - video	Reticle selection from the riflescope’s memory - 1	Wi-Fi - disconnected + default password	Side incline – off	Display brightness - 10	Reticle color - black/red (black reticle, red cross)	Zoom - optical, digital zoom off	Auto shutdown - off	Display contrast - 10	Reticle brightness - 5	Unit of measurement - metric	SumLight™ - off	Zeroing profile - A	Interface language - English	PIP - off	IR illuminator – off
Operating mode of video recorder - video	Reticle selection from the riflescope’s memory - 1	Wi-Fi - disconnected + default password	Side incline – off															
Display brightness - 10	Reticle color - black/red (black reticle, red cross)	Zoom - optical, digital zoom off	Auto shutdown - off															
Display contrast - 10	Reticle brightness - 5	Unit of measurement - metric	SumLight™ - off															
Zeroing profile - A	Interface language - English	PIP - off	IR illuminator – off															
	Format 	<ul style="list-style-type: none"> Press and hold the MENU button (6) to enter the main menu. Press the MENU button (6) briefly to enter the General Settings submenu. Enter the Format submenu by pressing the MENU button (6) briefly. Use the UP (7) and DOWN (5) buttons to select “Yes” to format the memory card or “No” to cancel. <p>Attention! Formatting of the integrated memory card will irrevocably delete all saved files - before formatting, back up important files using an alternative carrier.</p>																
Microphone 	In this menu item you can activate the microphone in the riflescope, designed to support the operation of the device with sound: recording video files with sound.	<ul style="list-style-type: none"> Press and hold the MENU button (6) to enter the main menu. Use the UP (7) and DOWN (5) buttons to select Microphone menu item. By pressing the MENU button (6) briefly, turn on or turn off the microphone. 																
Accelerometer 	Auto Shutdown 	<p>This item allows you to activate automatic shutdown, which recognizes whether your riflescope is in a non-operating position (tilt up or down at an angle of more than 70 °, right or left - at an angle of more than 30 °).</p> <ul style="list-style-type: none"> Press and hold the MENU button (6) to enter the main menu. Press the MENU button (6) briefly to enter the Accelerometer submenu. Press the MENU button (6) briefly to enter the Auto Shutdown submenu. Use the UP (8) and DOWN buttons (10) to select the time period (1 min, 3 min, 5 min) upon expiry of which the riflescope will automatically shut down, or select “Off” if you wish to deactivate Auto shutdown. Confirm your selection by pressing the MENU button (6) briefly. <p>Note: If the function is activated, the status bar shows an icon and shutdown time period as  1 min.</p>																
	Side Incline 	<p>This item allows you to activate/deactivate the indication of horizontal (side) incline of the weapon. Side incline is indicated by “sector” arrows to the right and left of the reticle. Arrows show the direction in which you should move your rifle to eliminate side incline.</p> <p>There are three levels of incline:</p> <table border="0"> <tr> <td>- 5°-10° – one sector arrow;</td> <td></td> <td></td> </tr> <tr> <td>- 10°-20° – two sector arrow;</td> <td></td> <td></td> </tr> <tr> <td>- > 20° – three sector arrow.</td> <td></td> <td></td> </tr> </table> <p>A side incline of less than 5° is not displayed.</p> <ul style="list-style-type: none"> Press and hold the MENU button (6) to enter the main menu. Press the MENU button (6) briefly to enter the Accelerometer submenu. Press the MENU button (6) briefly to enter the Side Incline submenu. By pressing the MENU button (6) briefly, turn on or turn off the incline indication. 	- 5°-10° – one sector arrow;			- 10°-20° – two sector arrow;			- > 20° – three sector arrow.									
- 5°-10° – one sector arrow;																		
- 10°-20° – two sector arrow;																		
- > 20° – three sector arrow.																		
Wi-Fi Settings 	Password Setup 	<p>This menu item allows you to configure your riflescope’s Wi-Fi.</p> <p>Password Setup This submenu of the main menu allows you to set a password to access your riflescope from an external device. The password is used to connect an external device (i.e. smartphone) to your riflescope.</p> <ul style="list-style-type: none"> Press and hold the MENU button (6) to enter the main menu. Press the MENU button (6) briefly to enter the Wi-Fi Settings submenu. Use the UP (7) and DOWN (5) buttons to select Password Setup menu item. Press the MENU button (6) briefly. The default password “12345678” appears on the display. Use the UP (7) and DOWN (5) buttons to set the desired password (button UP (7) to increase value; button DOWN (5) to reduce). Switch between digits with a brief press of the MENU button (6). Save the password and exit the submenu by pressing and holding the MENU button (6). 																

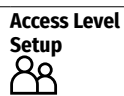

This submenu allows you to set required access level of the Stream Vision application to your riflescope.

- **Access level Owner.** The **Stream Vision** user has the complete access to all riflescope's functions.
- **Access level Guest.** The **Stream Vision** user has the access only to the real time video stream from the riflescope.
- Press and hold down the **MENU** button (6) to enter the main menu, select the **Wi-Fi Settings** menu item, then the **Access level setup** submenu.
- Use the **UP** (7) and **DOWN** (5) buttons to select the access level.
- To confirm the selection, press the **MENU** button (6).
- To exit the submenu, press and hold the **MENU** button (6).

Device Information



- Press and hold the **MENU** button (6) to enter the main menu.
- Select the **Device information** submenu and briefly press the **MENU** button (6) to enter.
- This item allows the user to view the following information about the riflescope:
 - Full name of the riflescope
 - SKU number
 - Serial number
 - Firmware version
 - Hardware version
 - Service information

17. Video Recording and Photography

Digisight Ultra LRF riflescopes feature video recording (photography) of the image being observed to the internal memory card.

Before using the functions of video recording and photography, please read the **Date setup**, **Time setup** menu items of the **Main Menu Features** section.

The built-in recorder operates in two modes:

- **Photo** (photography; in the top left corner of the display you can see a photography icon). If estimated number of photos that can be saved to the Flash card is more than 100, message ">100" is shown.

- **Video** (video recording; in the top left corner of the display you can see an icon , total video time left in the format HH:MM:SS (hours : minutes : seconds)

When switched on, the riflescope is in the Video mode. Toggle between Video and Photo modes with a long press of the **REC** (4) button. Switching is cyclical (Video-> Photo-> Video...).

Photo mode. Photography .

- Switch to the Photo mode with a long press of the **REC** button (4).
- Press the **REC** button (4) briefly to take a picture. The image freezes for 0.5 sec - a photo is saved to the internal memory.

Video mode. Video recording .

- Switch to the Video mode with a long press of the **REC** (4) button.
- Press the **REC** button (4) briefly to start video recording.
- Upon start of video recording icon disappears, icon and recording timer in the format MM:SS (minutes : seconds) appear instead.
- To pause video recording and then start (continue video recording), press the **REC** button (4) briefly.
- To stop video recording, press and hold the **REC** button (4).
- Video files are saved to the built-in memory card:
 - After stopping video recording
 - Upon powering the riflescope off if recording was on;
 - When the memory card is overfilled during record ("Memory full" message appears on the display).

Notes:

- You can enter and navigate the menu during video recording.
- Recorded videos and photos are saved to the built-in memory card of the riflescope in the format img_xxx.jpg (for photos); video_xxx.mp4 (for video). xxx - three-digit counter (for videos and photos).

- The counter for multimedia files cannot be reset.
- If a file is deleted from the middle of the list, its number is not taken by another file.
- When the counter is full, a new folder is created - img_xxxx, where xxxx is the folder counter.
- The maximum duration of a recorded file is five minutes. After this time expires a video is recorded into a new file. The number of recorded files is limited by the capacity of unit's internal memory.
- Check regularly the free capacity of the internal memory, move recorded footage to other storage media to free up space on the internal memory card.
- Graphic data (status bar, icons and other) are not shown in recorded video/ photo files.

18. Display Off Function

This function deactivates transmission of image to the display by minimizing its brightness. This helps prevent accidental disclosure. The riflescope and the built-in IR illuminator keep running.

- When the riflescope is on, press and hold down the **ON/OFF** button (18) for 1-2 seconds. The display goes out, the "Display off" message appears.
- To turn on the display, press the **ON/OFF** button (18) briefly.
- If the **ON/OFF** button (18) is held down for more than 3 seconds, the display shows the "Display off" message with countdown, the device will turn off.

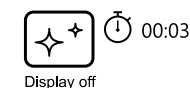

19. PiP Function

The **PiP** function (Picture in Picture) allows you to see a zoomed image simultaneously with the main image in a dedicated window.

- To turn on/off the **PiP** function, press and hold the **DOWN** button (5).
- To change zoom ratio in the **PiP** window, press the **DOWN** button (5) briefly.
- Required digital zoom can also be set in the quick menu.
- The zoomed image is displayed in a dedicated window, with the full magnification being used.
- The rest of the image is displayed only with the optical magnification (digital magnification is off).
- When **PiP** is turned off, the display shows the full magnification set for the **PiP** mode.

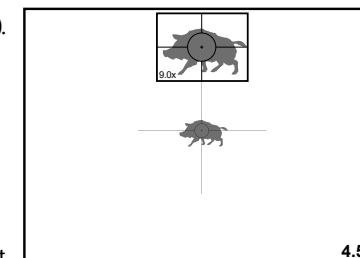

20. Stream Vision

Digisight Ultra LRF riflescopes support **Stream Vision** technology, which allows you to stream an image from the display of your riflescope to a smartphone or a tablet PC via Wi-Fi in real time.

You can find further guidelines on **Stream Vision** online: www.pulsar-vision.com

Note: the **Stream Vision** application allows you to update the firmware features of your **Pulsar** device.

How to update instructions are as below:

1. Download free of charge **Stream Vision** App on [Google Play](https://play.google.com/store/apps/details?id=com.yukon.app) or [App Store](https://apps.apple.com/us/app/stream-vision/id1069593770). Scan the QR codes or follow the links to download **Stream Vision** free of charge:



2. Connect your **Pulsar** device to your mobile device (smartphone or tablet).
3. Launch **Stream Vision** and go to section **My Devices**.
4. Select your **Pulsar** device and press **Check Updates**.

Important:

- if your **Pulsar** device is connected to the phone, please turn on mobile data (GPRS/3G/4G) on your mobile device to download an update;
 - if your **Pulsar** device is not connected to your phone, but it's already in the **My Devices** section, you may use Wi-Fi to download an update.
5. Wait for the update to download and install. **Pulsar** device will reboot and will be ready to operate.

21. Connecting to PC via USB

- Connect one end of the USB cable to the riflescope microUSB (2) port, and the other one to the port on your computer.
- Turn the riflescope on by pressing the **ON/OFF (18)** button (riflescope that has been turned off cannot be detected by your computer).
- In a few seconds the computer will detect your riflescope automatically; no drivers need to be installed.
- Two connection modes will appear on the display: **Memory card** (external memory) and **Power**.
- Use the **UP (7)** and **DOWN (5)** buttons to select the connection mode.
- Press the **MENU** button (6) briefly to confirm the selection.

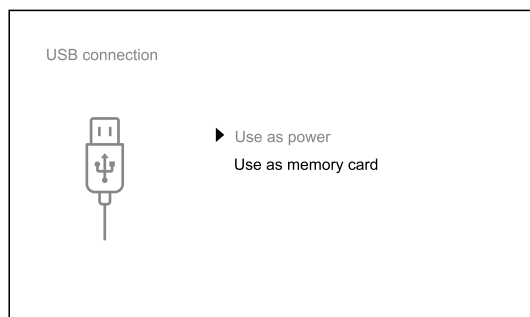

Memory card

- Upon choosing this mode, the computer detects the riflescope as a flash card. This mode is designed to manage the files saved in riflescope's memory. The riflescope's functions are not available in this mode; the riflescope turns off automatically.
- If video recording was in progress when connection was made, recording stops and video is saved.

- When USB is disconnected from the riflescope in the USB Mass storage device mode, the riflescope remains OFF. Turn the riflescope ON for further operation.

Power

- Upon choosing this mode, your PC is used as an external power supply. The status bar shows icon . The riflescope continues operating and all functions are accessible.
- In **Power** mode the installed IR illuminator continues to function. Power change is available.
- The Battery pack installed in the riflescope is not being charged.
- When USB is disconnected from the riflescope in the Power mode, the riflescope keeps operating with Battery Pack, if available, and it has sufficient charge.

22. Technical Inspection

During the technical inspection, recommended before every use, check:

- External view of the riflescope (cracks, deep dents and corrosion are not allowed).
- Correct and reliable mounting of the riflescope on your rifle (clearances are not allowed).
- The state of objective lens, eyepiece, IR illuminator and rangefinder lens (cracks, grease spots, dirt, water stains and other residue are not allowed).
- Correct functioning of the controls.
- Smoothness of the objective lens focus knob and diopter eyepiece focus knob.
- The state of the Battery Pack and its charge level: signs of electrolyte leakage, corrosion of the riflescope and IR illuminator contacts are not allowed.

23. Technical Maintenance

Technical maintenance should be done at least twice a year, includes the following steps:

- Clean the outside metal and plastic surfaces from dust, dirt and moisture; wipe the scope with a soft lint free cloth.
- Inspect the eyepiece lens, the objective lens, IR illuminator and rangefinder; gently blow off any dust and sand, if necessary clean their outside surfaces.

24. Storage

Always store the riflescope in its carrying case in a dry, well-ventilated space. For prolonged storage, be sure to remove the Battery Pack.

Check the battery level, if necessary, charge it to the recommended level (50% - 70%).

25. Troubleshooting

The table shows a list of potential problems that may occur when using the scope. Carry out the recommended checks and troubleshooting steps in the order listed in the table. If there are defects that are not listed below, or if it is impossible to repair the defect yourself, the riflescope should be returned for repair.

PROBLEM	POSSIBLE CAUSE	CORRECTIVE ACTION
The riflescope will not turn on.	The Battery Pack is empty.	Charge the battery pack.
The riflescope will not operate on external power supply.	USB cable is damaged.	Replace USB cable.
	The external power supply is discharged.	Charge the external power supply (if necessary).
The reticle is blurred and cannot be focused with the diopter knob.	The diopter adjustment range is not enough for your eyesight.	If you wear glasses with a range of +3/-5, keep glasses on when looking through the eyepiece.
	Condensation on the external surface of the eyepiece lens.	Wipe the lens with a cloth.
Coloured lines appeared on display or image has disappeared.	The device was exposed to static electricity during operation.	After exposure to static electricity, the device may either reboot automatically, or require turning off and on again.
The image is too dark.	Brightness or contrast level is too low.	Adjust the brightness or contrast level.
With a crisp image of the reticle, the image of the observed target that is at least 30 m away is blurred.	Dust and condensate are covering the outside or inside optical surfaces.	Wipe the outside optical surfaces with a soft cotton cloth. Let the riflescope dry by leaving it in a warm environment for 4 hours.
	The riflescope is not mounted securely or the mount was not fixed with thread sealant.	Check that the riflescope has been securely mounted. Make sure that the same type and caliber bullets are being used as when the scope was initially zeroed. If your riflescope was zeroed during the summer and is now being used in the winter (or the other way round), in the day or night, a slight shift of the aiming point is possible.
The riflescope will not focus.	Wrong settings.	Adjust the riflescope according to the instructions given in the section 10 Powering on and image setup . Check the surfaces of the eyepiece and objective lenses and clean them if necessary from dust, condensation, frost, etc. To prevent fogging in cold weather, you may apply a special anti-fog coverings (for example, as for corrective glasses).
	The riflescope is used in the daytime at long distances.	Check focusing in the nighttime.
	Smartphone or tablet PC cannot be connected to the riflescope.	<p>Password in the riflescope was changed.</p> <p>There are too many Wi-Fi networks in the area where the riflescope is located which may cause signal interference.</p> <p>Problems described may arise in adverse weather conditions (snow, rain, fog etc.).</p>
Image is over-exposed.	Use the riflescope with a closed lens cover.	

PROBLEM	POSSIBLE CAUSE	CORRECTIVE ACTION
There are several light or black dots (pixels) on riflescope's display or sensor.	Presence of dots is caused by peculiarities of sensor or display production technology and is not a defect.	
IR illuminator is not functioning.	Examine the contacts in the IR Illuminator and riflescope port for contamination or coat. Clean carefully if necessary. Check their integrity. Check the contact area for debris. Clean if necessary.	
Barely visible texture which does not hinder detection range or efficiency of observation can be noticed on the display after the extra laser IR Illuminator (AL915) is activated.	This effect is due to the peculiarity of operation of IR Illuminators and it's not a defect.	
The rangefinder does not measure.	There is a foreign object before the lenses of the receiver or illuminator that prevents the passage of a signal.	Make sure the lenses are not covered with your hand or fingers. Check the lenses for dirt, frost, etc.
	Adverse weather conditions (rain, haze, snow).	
	During measurement, the riflescope is vibrating.	Hold the riflescope level during measurement.
	The distance to the object exceeds 1000 m (1094 yards) or the object is too small.	Select an object closer than 1000 m (1094 yards) or select a larger object for measurement.
	The reflection coefficient of the object is very low (for example, the leaves of trees).	Select an object with a higher reflection coefficient.
Big measurement error	Adverse weather conditions (rain, haze, snow).	
During operation, the riflescope is getting hot in the area of the rangefinder unit.	The metal part in the riflescope's body is a heat sink designed to withdraw heat from the electronic components during riflescope's operation. This ensures optimum temperature range for the electronic components.	Warm heat sink is normal and is not a defect.

The term of possible repair of the device is five years.

Electromagnetic compatibility.

This product complies with the requirements of European standard EN 55032: 2015, Class A.

Caution: Operating this product in a residential area may cause radio interference.

Attention! A license is required when exporting the **Digisight Ultra N450/N455 LRF** night vision digital rifle-scope outside your country.

Improvements may be made to the design of this product to enhance its user features. The current version of the User Manual can be found on the website: www.pulsar-vision.com

1. Specifications

MODEL DIGISIGHT ULTRA	N450 LRF	N455 LRF
SKU (sans support)	76627X	76628X
SKU (avec support Weaver)	76627	76628
SKU (avec support Weaver QD112)	76627Q	76628Q
SPÉCIFICATIONS OPTIQUES		
Generation	Digital	
Grossissement, x	4,5x-18x	
Focus de la lentille, mm	50	
Pupile relative, D/f'	1:1,2	
Champ de vision (horizontal), °/m@100m	6,2 / 10,9	
Distance de la pupille de sortie, mm	50	
Distance de mise au point de l'oculaire, dioptries	+3/-5	
Distance minimale de mise au point	5	
Distance de detection un animal hauteur de 1,7 m	550	500
RÉTICULE DE VISÉE		
Prix par clic, mm à 100 m	10 (à 4,5x) / 2,5 (à 18x)	
Gamme de réticules de visée (horizontal/ vertical), mm à 100 m	2000 (± 100 clics)	
CARACTÉRISTIQUES ÉLECTRONIQUES		
Sensibilité de vue, pas plus, mW ¹	1,5x10 ⁻⁵	
Sensibilité de vue, pas plus, mW ²	5,5x10 ⁻⁵	
Type et résolution du capteur, pixels	HD CMOS/1280x720	
Type et résolution de display, pixels	AMOLED/1024x768	
AMOVIBLE ILLUMINATEUR IR		
Type / Longueur d'onde, nm	LED/ 850	LED/ 940
TÉLÉMÈTRE À LASER		
Longueur d'onde, nm	905	
Max. distance de mesure, m	1,000	
Précision de mesure, m	1	
ENREGISTREUR VIDÉO		
Résolution photo/vidéo, pixels	1024x768	
Format vidé/photo	.mp4 / .jpg	
Capacité de mémoire incorporée	16 GB	
WI-FI		
Fréquence	2,4 GHz	
Standard	802.11 b/g	
Distance de réception en ligne en m.	15	
CARACTÉRISTIQUE DE FONCTIONNEMENT		
Tension d'alimentation, V	3,0 - 4,2	
Type de batterie / capacité / tension de sortie nominale	Li-Ion Battery Pack IPS7A / 6400 mAh / DC 3,7 V	
Alimentation extérieure	MicroUSB type B (5 V)	
Vie de batterie IPS7 à t=22 ° C, h ³	6	
Résistance maximum aux chocs sur une carabine (joules)	6000	
Résistance maximum aux chocs sur une arme à tube lisse (joules)	12	
Degré de protection Code IP (CEI60529), avec batterie installée	IPX7	
Température de fonctionnement, °C	-25...+50	

MODEL DIGISIGHT ULTRA	N450 LRF	N455 LRF
Dimensions (L x l x H) sans support, mm	370 x 142 x 74	
Poids (kg) sans support	1,1	

- 1 - Longueur d'onde 780 nm, 25 coups par mm résolution
- 2 - Longueur d'onde 915 nm, 25 coups par mm résolution
- 3 - En mode de consommation minimum. À des températures inférieures à zéro, la capacité de la batterie (ou des batteries rechargeable) est considérablement réduite, ce qui réduit le temps de fonctionnement du viseur.

2. Emballage de livraison

- Viseur d'imagerie thermique Digisight Ultra LRF
 - Caisse
 - Batterie rechargeable
 - Chargeur de batterie
 - Chargeur secteur
 - Câble microUSB
 - Couvercle de protection de l'illuminateur IR
 - Bouchon de connecteur d'illuminateur IR
 - Support (avec vis et clé hexagonale) *
 - Manuel d'instruction de mise en route bref
 - Chiffon pour nettoyer l'optique
 - Carte de garantie
- * Certains modèles sont livrés sans support.

3. Description

Les viseurs de vision de nuit **Digisight Ultra LRF** sont conçus pour la surveillance et la visée au crépuscule et la nuit. Dans des conditions de faible luminosité (absence de lumière des étoiles et de la lune), l'utilisation d'un illuminateur infrarouge avec une longueur d'onde de 850 nm ou 940 nm. est recommandée.

Le viseur est équipé d'un télémètre laser intégré avec la distance jusqu'à 1000 m et d'une précision de mesure de ±1 M.

Digisight Ultra LRF est une lunette de vision de la nuit polyvalente idéale pour les applications professionnelles et amateurs y compris la chasse, le tir sportif, la vidéo de la nuit, la surveillance.

4. Traits spécifiques

- HD-senseur 1280x720
- Sensibilité accrue dans des conditions de surveillance de la nuit
- Distance de surveillance de la nuit est plus de 500 m.
- Grossissement variable est de 4,5 x à 18x
- Télémètre laser intégré avec plage de mesure jusqu'à 1000 m.
- Champ de vision large
- Mode «Image dans Image»
- Alimenté par le système de batterie haute capacité B-Pack à changement rapide
- Enregistrement de vidéo
- Mise à jour logicielle à distance
- Sélection de 10 configurations du réticule d'optique en 9 couleur
- Fonction de cible fine Zoom Zeroing
- Illuminateur infrarouge invisible à longue portée (Digisight Ultra N455 LRF)
- 5 profils de tir individuels / 50 distances de tir réglé
- Stream Vision. Intégration avec IOS et Android.
- Stream Vision. Diffusion de vidéo en direct et enregistrement en ligne
- Wi-Fi. Télécommande, surveillance et diffusion en direct sur YouTube avec Smartphone
- Résistance aux chocs sur les gros calibres: calibre 12., 9.3x64, .375H&H
- Large gamme de course de la marque de visée
- Fonctionnement à des températures extrêmes (-25...+50°C)
- Algorithme logiciel d'amélioration de la sensibilité supplémentaire «SumLight™»
- Étanche complète IPX7
- Indication d'angle de dépouille et d'angle d'inclinaison pendant le tir
- Possibilité d'utiliser pendant le jour
- Activation instantanée
- Soutien d'alimentation électrique de Banque De Puissance

5. Éléments et contrôles

1. Bague de mise au point dioptrique
2. Connecteur micro-USB
3. Unité de télémétrie
4. Bouton **REC (ENREGISTREMENT)**
5. Bouton **DOWN (EN BAS)**
6. Bouton **MENU**
7. Bouton **UP (EN HAUT)**
8. Poignée de mise au point de lentilles
9. Bouchon de lentille
10. Lentille

11. Batterie-bloc
12. Connecteur pour l'installation d'un illuminateur IR
13. Caisson sur prise d'un illuminateur IR
14. Bouchon d'un illuminateur IR
15. L'illuminateur IR
16. Bouton **IR**
17. Doigt d'un illuminateur IR
18. Bouton **ON/OFF (MARCHE/ARRÊT)**
19. Levier d'installation de batterie
20. Oculaire
21. Poignée de verrouillage de l'objectif de l'illuminateur IR
22. Support

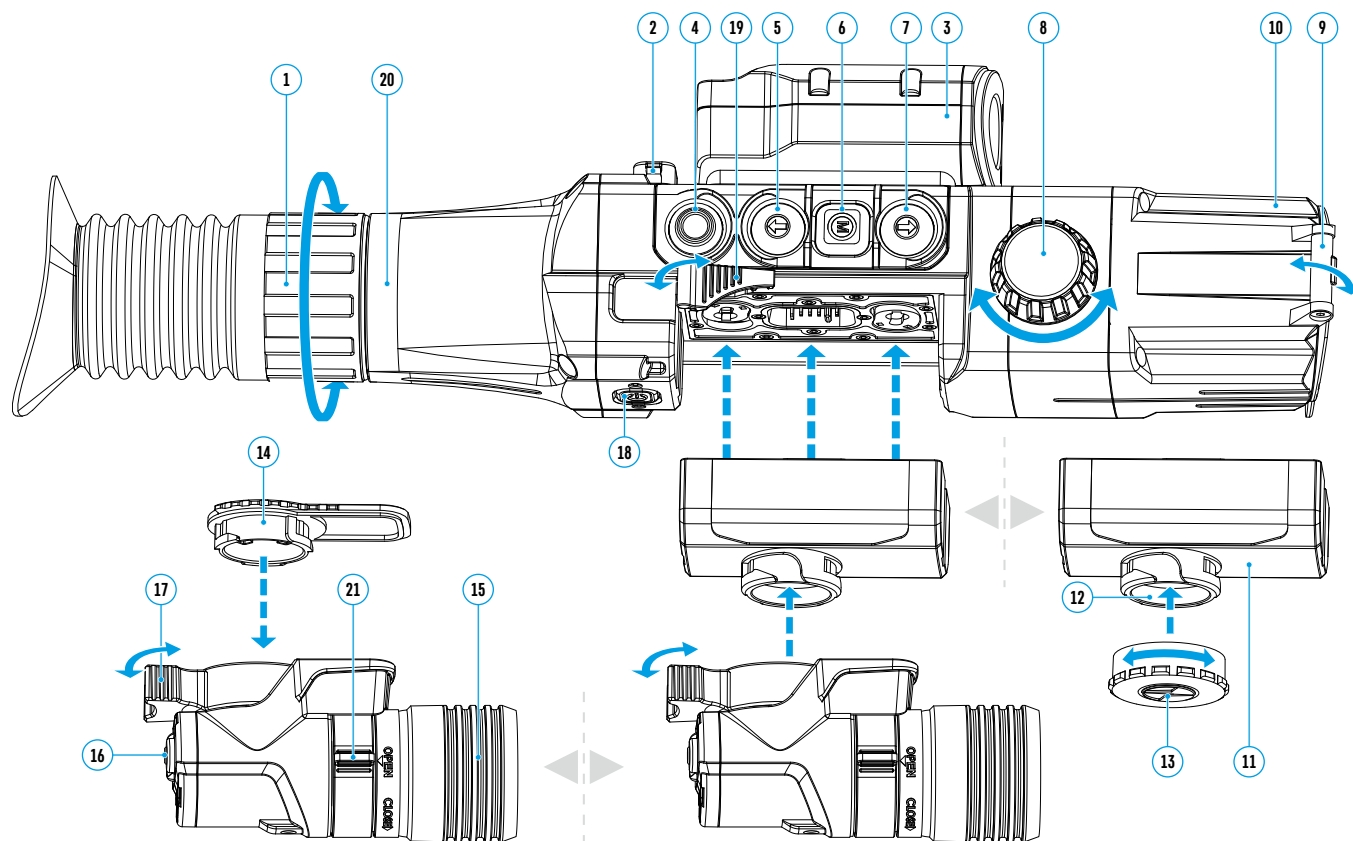

6. Operation de boutons

Com- mandes	Mode d'operation	Premier appui court	Suivant appui court	Appui long
ON/OFF (MARCHE/ ARRÊT) (18) ⏻	Le viseur est en marche	Activation de viseur	-	Activation de viseur
	Display est désactivé	Activation de display	-	Désactivation de viseur
REC (ENREGIS- REMENT) (4) ○	Le viseur est en marche, mode vidéo	Start l'enregistre- ment vidéo	Pause enregistrement vidéo	Changement de mode vidéo
	Le viseur est en marche, mode video, l'enregistrement est activé	Pause enregistrement video	Start l'enregistrement vidéo	L' arrêt d'enregistrement vidéo
	Le viseur est en marche, mode photo	Prendre une photo		Changement de mode video/photo
DOWN (EN BAS) (5) ↓	Le viseur est en marche	Activation du zoom discret		ON/OFF «PiP»
	Menu rapide	Réduction de paramètre		
MENU (6) M	Menu principale	Navigation vers le bas / gauche		
	Le viseur est en marche	Entrée dans le menu rapide		Entrée dans le menu principale
	Menu rapide	Navigation vers le haut		Sortie du menu rapide
UP (EN HAUT) (7) ↑	Menu principale	Confirmation de la sélection, entrée dans les éléments de menu		Sortie des éléments de menu, de menu principale
	Le viseur est en marche	Allumez le télémètre	Mesurer la distance	ON/OFF «SumLight™»
	Télémètre eat en marche	Mesurer la distance		Activation de mode «numérisation»
IR (16)	Télémètre - mode numérisation	Désactivation de mode numérisation	-	Désactivation de télémètre
	Menu rapide	Augmentation de paramètre		
	Menu principale	Navigation vers le haut, vers la droite		
Le viseur est en marche, menu rapide, menu principal	Activation d'illuminateur IR	Changement de niveau puissance d'illuminateur IR	Désactivation d'illuminateur IR	

7. Caractéristiques de fonctionnement

La lunette de vision de la nuit est conçue pour une utilisation à long terme. Pour assurer la durabilité et l'intégrité respectez les recommandations suivantes:

- Avant de commencer à utiliser la lunette, assurez-vous que vous avez installé et fixé le support conformément aux instructions de la section «**Montage du support**».
- Éteignez le viseur après l'utilisation.
- **Auto-réparation et démontage de viseur en garantie est interdite!**
- Le viseur peut être utilisé dans une large plage de température. Si le viseur a été utilisé dans le froid et a été introduit dans une pièce chaude, ne le retirez pas du boîtier pendant au moins 2-3 heures, ce qui empêchera la condensation d'apparaître sur les éléments optiques externes.
- Si vous ne parvenez pas à installer facilement et en toute sécurité (sans jeu, strictement le long de la ligne du canon du fusil) la lunette de visée sur le fusil de chasse ou si vous avez des doutes sur l'exactitude de la fixation, contactez un atelier d'armement spécialisé.
- Le tir avec un viseur mal réglée réduit la précision de frapper la cible!

- Pour assurer la sécurité, prévenir et éliminer les causes d'usure prématurée ou de défaillance des pièces et des composants, effectuez une inspection technique et une maintenance du viseur en temps opportun.
- Pour assurer une image optimale pendant la journée, le bouchon d'objectif avec filtre de lumière intégré doit être fermé.

8. Tilisation de batterie-bloc

Les viseurs sont livrés avec une batterie rechargeable.

Les batteries doivent être chargée avant la première utilisation.

Recharge de la batterie.

- Soulevez le levier sur le chargeur.
- Retirez le couvercle de protection de la batterie.
- Placez la batterie dans le chargeur jusqu'en butée.
- Abaissez le levier.

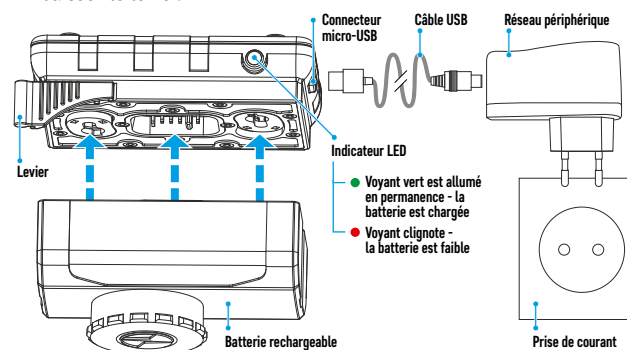

Après l'instation de batterie dans le chargeur le tinoin LED vert s'allume et clignote brièvement à un certain intervalle*:

- une fois si la charge de la batterie est de 0 à 50%;
- deux fois si la charge de la batterie est de 51 à 75%;
- trois fois si la charge de la batterie est de 76 à 99%.
- si le voyant est toujours vert, la batterie est complètement chargée. La batterie peut être déconnectée du chargeur.
- si, lors de l'installation de la batterie, le chargeur est constamment allumé en **rouge**, il est probable que le niveau de charge est inférieur à la valeur autorisée (la batterie a été déchargée pendant une longue période). Laissez-le dans le chargeur pour quelques heures (jusqu'à plusieurs heures), retirez-le et remplacez après la charge. Si le voyant clignote en vert cela signifie que la batterie est en bon état. Si la batterie continue à indiquer en rouge cela vous informe qu'elle est défectueuse. **Ne utiliser pas cette batterie!**
- Connectez la fiche microUSB du câble USB au connecteur du chargeur.
- Branchez la fiche du câble USB au chargeur.
- Branchez l'appareil dans une prise murale 100-220 V -- la charge de la batterie commence.
- Retirez la batterie chargée de la plate-forme de chargeur en soulevant le levier.

Le démontage de l'illuminateur IR IPS7A installé sur la batterie n'est pas nécessaire et l'illuminateur IR fonctionne uniquement avec la lunette de visée.

* Si le chargeur n'est pas connecté à l'alimentation, l'indication affiche l'état actuel de la batterie pendant 15 sec. Lorsque l'alimentation est connectée, l'indication affiche l'état actuel de la batterie et le processus de charge.

Installation de la batterie dans la lunette de vise.

- Retirez le couvercle de protection de la batterie.
- Soulevez le levier d'installation de batterie (19). Installez la batterie jusqu'en butée dans la fente qui lui est destinée sur le corps de la lunette de visée de manière à ce que la rainure sur le connecteur de l'illuminateur- IR se trouve sur le dessus.
- Fixez la batterie en abaissant le levier d'installation de la batterie.
- Assurez-vous que la batterie est correctement installée en activant la lunette en appuyant brièvement sur la touche **ON/OFF (18)**. Sur l'afficheur apparaît l'image.

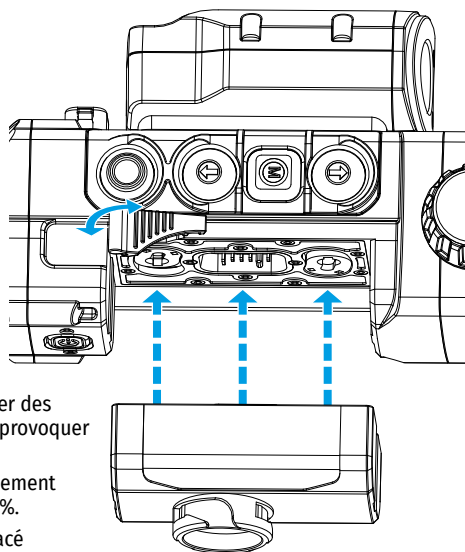



Précaution

- Utilisez toujours le chargeur fourni avec le viseur pour charger. L'utilisation d'un autre chargeur peut causer des dommages irréparables à la batterie ou au chargeur, ou provoquer l'inflammation de la batterie.
- En cas de stockage prolongé la batterie doit être partiellement chargée. Niveau de charge recommandé est de 50% à 70%.
- Ne chargez pas la batterie directement après avoir déplacé la batterie du froid aux conditions chaudes. Attendez 30 à 40 minutes jusqu'à ce que la batterie atteigne la température ambiante.
- Ne laissez pas la batterie sans surveillance pendant la charge.
- N'utilisez pas le chargeur si sa conception a été modifiée ou endommagée.
- La charge de la batterie doit être effectuée à une température d'air de 0 ° C... + 45 ° C.
- Sinon, la durée de vie de la batterie diminuera considérablement.
- Ne laissez pas le chargeur avec la batterie connectée au réseau électrique pendant plus de 24 heures après la charge complète.
- Ne pas exposer la batterie à des températures élevées et à un feu ouvert.
- La batterie n'est pas conçue pour être immergée dans l'eau.
- Il n'est pas recommandé de connecter d'autres appareils avec un courant de consommation supérieur à celui autorisé.
- La batterie est équipée d'un système de protection contre les courts-circuits. Cependant, les situations pouvant entraîner des courts-circuits doivent être évitées.
- Ne démontez pas et ne déformez pas la batterie.
- N'exposez pas la batterie aux chocs et aux chutes.
- Lorsque vous utilisez la batterie à des températures négatives, la capacité de la batterie diminue, c'est normal et il n'y a pas de défaut.
- N'utilisez pas la batterie à des températures supérieures à celles indiquées dans le tableau - cela peut réduire la durée de vie de la batterie.
- Stockez la batterie dans l'endroit inaccessible aux enfants.

9. Alimentation externe

- L'alimentation externe se réalise par une alimentation externe de type banque d'alimentation (Banc de Pouvoir 5V).
- Branchez l'alimentation externe dans le connecteur microUSB (2) de la lunette de visée.
- La lunette de visée passe de l'alimentation externe et la batterie IPS7A rechargera peu à peu.

- L'icône de la batterie affiche  un pourcentage de niveau de charge.
- Si le viseur est alimentée par une alimentation externe mais que la batterie IPS7A n'est pas connectée, une icône  s'affiche.
- Lorsque l'alimentation externe est coupée, l'alimentation interne est basculée (si elle est installée), sans déconnecter le viseur.

Attention! Chargement des batteries Power Bank IPS 7A à des températures de l'air inférieures à 0 ° C peut réduire la durée de vie des batteries. Lorsque vous utilisez une alimentation externe, connectez la Power Bank à la lunette de visée allumée, qui a fonctionné pendant plusieurs minutes.

10. Utilisation

MONTAGE DU SUPPORT

Avant de commencer à exploiter le viseur, il est nécessaire d'installer le support (peut ne pas être inclus dans la livraison). La présence de douilles de fixation sur le pneu pour l'installation du support permet d'installer le support dans l'une des positions multiples pour une utilisation facile.

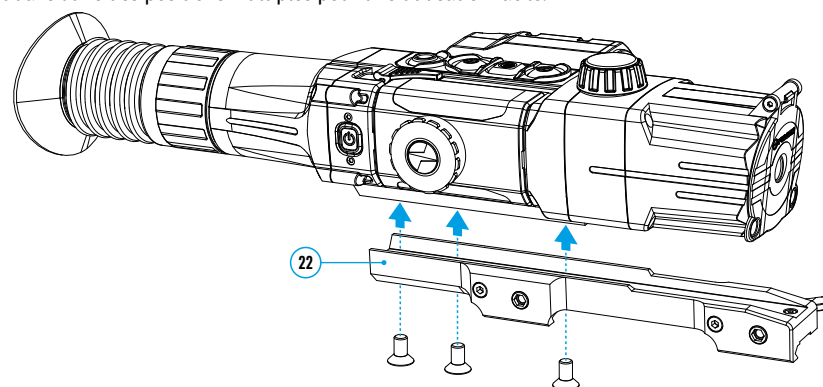

- Avec une clef pour vis à six pans creux et des vis fixez le support (22) sur le rail de visée.
- Le support peut être installé à la fois avec trois ou deux vis en fonction de la position choisie du support.
- Le choix de la position du support permet d'assurer le retrait correct de la pupille de sortie en fonction du type d'arme.
- Installez la lunette de visée avec le support sur le fusil de chasse et assurez-vous que la position choisie est confortable, puis retirez la lunette de visée.
- Desserrez les vis, appliquez un verrou fileté sur le fil, serrez les vis. Laisser le dispositif de retenue sécher pendant le temps défini par les instructions d'utilisation du dispositif de retenue. Le viseur est prêt à être installé et utilisé sur les armes.

• Avant d'utiliser le viseur de chasse, suivez les instructions de la section **«Réglage de l'arme»**.

ACTIVATION ET CONFIGURATION DE L'IMAGE

- Ouvrez le bouchon d'objectif (9).
- En appuyant sur la touche **ON/OFF (18)**, allumez la lunette. Après quelques secondes, l'image apparaît sur l'écran.
- Maintenez la touché **ON/OFF (18)** enfoncée pendant plus d'une seconde pour désactiver l'écran.
- L'écran désactivé indique «Arrêt de l'écran».
- Appuyez brièvement sur la touche **ON/OFF (18)** pour allumer l'écran.
- Pour éteindre le viseur maintenez la touche **ON/OFF (18)** enfoncée pendant plus de trois secondes. L'affichage indique «Arrêt de l'écran» et le compte à rebours de 3 à 1 seconde après quoi le viseur s'éteindra.

Attention! Ne maintenez pas le réticule sur le point de visée, vous pouvez utiliser la fonction **FREEZE** qui figera l'écran zeroing (tir de réglage) (voir l'option du menu principal «**Réglage de l'arme**» => sous-menu «**Distance**» => sous-menu «**Paramètres de réglage de l'arme**») => sous-menu «**Freeze**» ❄️).

- Quittez le sous-menu «**Correction**» en appuyant longuement sur le bouton **MENU (6)**.
- Sauvegardez la nouvelle position du réticule par un appui long sur le bouton **MENU (6)**. Le message «Coordonnées de tir de réglage sauvegardées» confirme le succès de l'opération. Le réticule se déplacera alors sur le point d'impact.
- Quittez le sous-menu, effectuez un autre tir; le point d'impact doit maintenant coïncider avec le point de visée.

Note: pour un autre réglage de l'arme à n'importe quelle distance, sélectionnez la distance requise, appuyez brièvement sur le bouton **MENU (6)**, puis accédez au sous-menu «Paramètres de réglage de l'arme» \rightarrow , en appuyant à nouveau brièvement sur le bouton **MENU (6)**.

12. Discret zoom numérique

La fonctionnalité de visée permet d'augmenter rapidement la multiplicité de base de la visée (voir le tableau des caractéristiques techniques dans la ligne «**Grossissement**») de 2 fois ou 4 fois, ainsi que de revenir à l'augmentation de base. Appuyez sur la touche **DOWN (5)** pour modifier le zoom numérique.

13. Fonction «SumLight™»

La fonction «**SumLight™**» permet d'augmenter considérablement la sensibilité CMOS en cas de réduction de la luminosité, ce qui permet une surveillance dans des conditions de faible luminosité sans l'utilisation d'un illuminateur IR.

- Activez la fonction «**SumLight™**» appuyez longuement sur le bouton **UP (7)**.
- Appuyez longuement sur la touche **UP (7)** pour désactiver cette fonction.
- L'icône «**SumLight™**» (activé ou désactivé) s'affiche dans la barre d'état.

Attention! L'activation de «**SumLight™**» augmente le niveau de bruit de l'image, diminue la fréquence d'images et ralentit l'image – lorsque vous déplacez brusquement le viseur l'image peut être «floue», ces effets ne sont pas des défauts. Les points blancs lumineux (pixels) peuvent être visibles sur l'écran de visée et le nombre de points peut augmenter lorsque «**SumLight™**» activé. Cela est dû aux particularités du fonctionnement de cette fonction et n'est pas le défaut.

Attention! En raison des caractéristiques de la technologie d'affichage AMOLED, après avoir changé l' marque sur l'écran de visée, vous pouvez remarquer des traces de l' marque précédente sous la forme de lignes blanches translucides. Des traces peuvent apparaître si la nouvelle marque ne contient pas certains éléments (lignes, cercles, traits, etc.) de l' marque précédente. Après un certain temps, les marques deviennent moins visibles. L'apparition du réticules sur l'écran après un changement répété de l' marque n'est pas un mariage et comment le cas de garantie n'est pas considéré.

14. Barre d'état



La barre d'état se trouve au bas de l'écran et affiche des informations sur l'état de fonctionnement du viseur y compris:

1. Profil d'ajustage actuel.
2. Distance (la distance n'est pas affichée si l'appareil n'est pas réglée).
3. «SumLight™» (marche. ou arrêt).
4. État de connexion IR / Degré de puissance de l'illuminateur IR (par exemple 3-ème degré).

5. Valeur d'augmentation totale.
6. Microphone
7. Statut de connexion Wi-Fi.
8. Fonction «Arrêt Automatique».
9. Montre
10. Niveau de décharge de la batterie (si le viseur est alimentée par la batterie) ou :
 - indicateur d'alimentation de l'alimentation externe (si le viseur est alimentée par une alimentation externe) ou
 - indicateur de charge de la batterie avec le pourcentage actuel de sa charge (si la batterie est installée et qu'elle est chargée à partir d'une alimentation externe).

La barre d'état affiche la valeur de distance sélectionnée dans le menu accès rapide. En outre, après avoir effectué une réglage de l'arme aux différentes distances la valeur de distance sélectionnée dans le menu accès rapide s'affiche. Si une distance est réglée elle est affichée.

15. Le menu d'accès rapide. Fonctions

Le menu d'accès rapide vous permet de contrôler les paramètres de visée principaux (réglage de la luminosité, du contraste, du zoom en douceur) et de changer la distance de visée (si vous en avez plusieurs) à une autre dans au profil actuel.

- Accédez au menu d'accès rapide en appuyant brièvement sur la touche **MENU (6)**.
- Pour basculer entre les fonctions décrites ci-dessous, appuyez brièvement sur la touche **MENU (6)**.
 - **Luminosité** – appuyez sur les boutons **UP (7)** et **DOWN (5)** pour modifier la luminosité de l'écran de 0 à 20.
 - **Contraste** – appuyez sur les boutons **UP (7)** et **DOWN (5)** pour modifier la valeur de contraste de l'image de 0 à 20.
 - **Zoom numérique** – appuyez sur les boutons **UP (7)** et **DOWN (5)** pour changer la valeur du zoom numérique de 4,5 à 18. L'étape du zoom numérique lisse est de 0,1.
- Pour quitter le menu maintenez le bouton **MENU (6)** enfoncée.
- La sortie automatique du menu d'accès rapide se produit après trois secondes d'inactivité.

16. Menu principal. Fonction

- Accédez au menu principal en appuyant longuement sur le bouton **MENU (6)**.
- Utilisez les boutons **UP (7)** et **DOWN (5)** pour naviguer dans le menu principal.
- La navigation dans le menu principal se fait en boucle, lorsque vous atteignez le dernier élément du premier onglet, vous accédez au premier élément du deuxième onglet.
- Appuyez brièvement sur le bouton **MENU (6)** pour accéder au menu principal.
- Pour quitter un subdivision de menu principal maintenez le bouton **MENU (6)** enfoncée.
- Pour quitter le menu principal maintenez le bouton **MENU (6)** enfoncée.
- La sortie automatique du menu principal se produit après 10 secondes d'inactivité.
- Lorsque vous quittez le menu principal, l'emplacement du curseur ► n'est mémorisé que pendant une session de travail (c'est-à-dire avant d'éteindre le viseur). Lorsque vous activez la visée et que vous appelez le menu principal, le curseur se trouve sur le premier élément du menu principal.

Vue commun du menu

Le menu comprend deux onglets. Pour naviguer entre les onglets, appuyez sur les boutons de navigation **UP (7)** et **DOWN (5)** – lorsque vous atteignez le dernier point de l'onglet 1, vous passez au premier point de l'onglet 2 et vice versa.

Onglet 1				Onglet 2			
Niveau 1	Niveau 2	Niveau 3	Niveau 4	Remarque	Niveau 1	Niveau 2	Remarque
Profil d'ajustage				Un fusil	Configurations générales	Langue	
Luminosité graphique						Date	
Configuration du réticule	Type du réticule					Heur	
	Couleur du réticule					Unité de mesure	
Réglage de l'arme	Luminosité du réticule					Configuration par défaut	
	Distance #1	Paramètres de réglage de l'arme	Correction		Microphone		Formatage
			Grossissement			Marche-Arrêt	
			Freeze		Accéléromètre	Arrêt automatique	Marche-Arrêt
			Changer marque de distance			Glissement de l'arme	Marche-Arrêt
		Supprimer la distance					
Wi-Fi	...				Configuration Wi-Fi	Configuration de mot de passe	
	Distance #N					Configuration d'accès	Owner / guest
Télémetre	Ajouter le nouveau distance				Information d'appareil		
	Type du réticule			Configuration du réticule de télémètre			
	Angle de position de la cible			Marche-Arrêt			
	La juste distance			Marche-Arrêt			

Profil d'ajustage



Cette option de menu principal vous permet de sélectionner l'un des cinq profils à utiliser.

Chaque profil vous permet de configurer et d'enregistrer les paramètres suivants:

1. Ensemble des distances de tir;
2. Couleur du réticule;
3. Type du réticule.

Différents profils peuvent être utilisés lors de l'utilisation du viseur pour différentes armes ou pour le tir avec différentes cartouches.

- Accédez au sous-menu «**Profil d'ajustage**» en appuyant brièvement sur le bouton **MENU (6)**.
- Appuyez sur les boutons **UP (7)** et **DOWN (5)** pour sélectionner l'un des profils de réglage de l'arme (indiqués par les lettres A, B, C, D, E).
- Confirmez la sélection en appuyant brièvement sur le bouton **MENU (6)**.

Le nom du profil sélectionné apparaît dans la barre d'état en bas de l'écran.

Luminosité graphique



Cet élément de menu principal vous permet de régler la luminosité de l'interface utilisateur graphique (affichage graphique de tous les éléments de menu, la barre d'état, l'écran et les icônes l'écran).

- Avec les boutons **UP (7)** et **DOWN (5)** sélectionnez le sous-menu .
- Appuyez brièvement sur le bouton **MENU (6)**.
- Passer à l'élément en appuyant brièvement sur un bouton **MENU (6)**
- Avec les boutons **UP (7)** et **DOWN (5)** réglez le niveau de luminosité souhaité de 1 à 10.
- Appuyez brièvement le bouton **MENU (6)** pour confirmer la sélection.

Configuration du réticule



Cet élément de menu principal vous permet de sélectionner la configuration, la couleur et la luminosité de la marque de visée.

- Appuyez sur les boutons **UP (7)** et **DOWN (5)** pour sélectionner le sous-menu «**Configuration du réticule**». Appuyez brièvement le bouton **MENU (6)**.
 - Avec les boutons **UP (7)** et **DOWN (5)** sélectionnez «**Type du réticule**». Appuyez brièvement sur la touche **MENU (6)**.
 - Avec le boutons **UP (7)** et **DOWN (5)** sélectionnez la configuration souhaitée du réticule de visée dans la liste qui apparaît. Le déplacement du curseur dans la liste s'accompagne de l'affichage des marques sur l'écran.
 - Appuyez brièvement sur la touche **MENU (6)** pour confirmer la sélection.
- Répertoire de marques est disponible sur le site www.pulsar-vision.com

Couleur du réticule



Avec les boutons **UP (7)** et **DOWN (5)** sélectionnez le sous-menu «**Configuration du réticule**». Appuyez brièvement sur la touche **MENU (6)**.















- Avec les boutons **UP (7)** et **DOWN (5)** sélectionnez «**Couleur du réticule**». Appuyez brièvement sur la touche **MENU (6)**.
- Avec les boutons **UP (7)** et **DOWN (5)** sélectionnez l'une des options de couleur du réticule de visée :
 - noir-rouge (marque noire, réticule rouge)
 - blanc-rouge (marque blanche, réticule rouge)
 - noir et vert (marque noire, réticule verte)
 - blanc-vert (marque blanche, réticule verte)
 - rouge (marque rouge)
 - vert (marque verte)
 - jaune - (marque jaune)
 - bleu - (marque bleue)
 - orange - (marque orange)
- Appuyez brièvement sur la touche **MENU (6)** pour confirmer la sélection

Luminosité du réticule





Avec les boutons **UP (7)** et **DOWN (5)** sélectionnez le sous-menu «**Configuration du réticule**». Appuyez brièvement la touche **MENU (6)**.





- Avec les boutons **UP (7)** et **DOWN (5)** sélectionnez «**Luminosité du réticule**». Appuyez brièvement la touche **MENU (6)**.
- Avec les boutons **UP (7)** et **DOWN (5)** réglez le niveau de luminosité souhaité (1 à 10).
- Appuyez brièvement sur la touche **MENU (6)** pour confirmer la sélection.



Réglage de l'arme 	Ajouter le nouveau distance 	<p>Afin de régler le viseur il faut d'abord ajouter une distance de tir dans la plage de 1 à 910 m.</p> <ul style="list-style-type: none"> • Sélectionnez le sous-menu «Réglage de l'arme» et appuyez brièvement sur le bouton MENU (6) pour accéder au sous-menu. • Entrez dans le sous-menu «Ajouter le nouveau distance» en appuyant brièvement sur le bouton MENU (6). • Utilisez les boutons UP (7) et DOWN (5) pour sélectionner une valeur pour chaque position. Pour basculer entre les positions appuyez brièvement sur le bouton MENU (6). • Une fois la distance souhaitée est définie, appuyez et maintenez le bouton MENU (6) pour l'enregistrer. • La première distance définie devient la distance de base - indiquée par le symbole  à droite de la valeur de distance. <p>Note: le nombre maximum de distances de réglage de l'arme est dix pour chaque profil.</p>
Distance 100m 		<ul style="list-style-type: none"> • Entrez dans le sous-menu «Réglage de l'arme» en appuyant brièvement sur le bouton MENU (6) - les distances sur lesquelles le réglage de l'arme est effectué s'affichent. <p>La valeur à droite de la valeur de distance (par exemple, +7,0) signifie le nombre de clics dans l'axe Y par lesquels le réticule est décalé par rapport à la distance de base.</p>
200m  +7.0 Paramètres de réglage de l'arme 		<ul style="list-style-type: none"> • Pour reprendre le réglage de l'arme à n'importe quelle distance, sélectionnez la distance souhaitée et appuyez brièvement sur le bouton MENU (6). • Sélectionnez l'élément de sous-menu «Paramètres de réglage de l'arme» et y accédez en appuyant brièvement sur le bouton MENU (6). • Passez vers l'écran où on peut modifier les coordonnées du réglage de l'arme.
		<p>Correction  L'élément de menu «Correction» permet de configurer la position du réticule. Pour la description détaillée du réglage de réticule voir la section «Réglage de l'arme».</p>
		<p>Grossissement  «Grossissement» permet d'augmenter le zoom numérique du viseur pendant le réglage de l'arme en réduisant la valeur graduée d'un clic. Cela améliore la précision du réglage de l'arme.</p> <ul style="list-style-type: none"> • Sélectionnez le sous-menu «Grossissement» et appuyez brièvement sur le bouton MENU (6) pour accéder au sous-menu. • Utilisez les boutons UP (7) et DOWN (5) pour sélectionner l'augmentation du zoom numérique (par exemple, x9).
		<p>Freeze  La caractéristique de la fonction est qu'il n'est pas nécessaire de garder constamment le viseur au point de visée.</p> <ul style="list-style-type: none"> • Utilisez les boutons UP (7) et DOWN (5) pour déplacer le curseur sur la fonction «Freeze». • Aligned le réticule avec le point de visée et appuyez sur le bouton MENU (6) ou ON/OFF (18). Une capture d'écran sera prise, l'icône  apparaîtra. • Accédez au sous-menu supplémentaire «Corrections» et ajustez la position du réticule (voir section «Réglage de l'arme»). • Sélectionnez à nouveau l'élément de sous-menu «Freeze» et appuyez brièvement sur le bouton MENU (6) ou ON/OFF (18) - l'image se «débloque».
		<p>Changer marque de distance  Sélectionnez le sous-menu «Changer marque de distance» et appuyez brièvement sur le bouton MENU (6) pour accéder au sous-menu.</p> <ul style="list-style-type: none"> • Utilisez les boutons UP (7) et DOWN (5) pour sélectionner une valeur pour chaque position. Pour basculer entre les positions, appuyez brièvement le bouton du contrôleur MENU (6). • Appuyez sur le bouton du contrôleur MENU (6) et maintenez-le enfoncé pour confirmer la sélection.
	Changer distance basique 	<ul style="list-style-type: none"> • Sélectionnez une distance qui n'est pas de base et entrez dans le sous-menu pour régler la distance en appuyant brièvement le bouton MENU (6). • Sélectionnez «Changer distance basique» . • Appuyez brièvement sur le bouton MENU (6). • Une icône  en face de la distance sélectionnée confirme le changement de la distance de base. <p>Il y aura également un recalcul en clics des différences entre les autres distances et la nouvelle distance de base.</p>
	Supprimer la distance 	<ul style="list-style-type: none"> • Sélectionnez la distance que vous souhaitez supprimer et accédez au sous-menu pour régler la distance en appuyant sur le bouton MENU (6). • Sélectionnez l'élément «Supprimer la distance» et entrez-le en appuyant brièvement sur le bouton MENU (6). • Dans la fenêtre qui apparaît, sélectionnez «Oui» pour supprimer la distance. «Non» - pour refuser la suppression. <p>Attention. En cas de suppression de la distance de base, la nouvelle distance de base devient automatiquement celle qui figure en premier dans la liste.</p>

Activation de Le viseur a une fonction de communication sans fil avec des appareils externes (Smartphone, tablette tactil) via Wi-Fi.













- Wi-Fi** 
- Pour activer le module sans fil venez dans le menu principal.
 - À l'aide des boutons **UP (7)** et **DOWN (5)**, sélectionnez .
 - Appuyez brièvement sur la touche **MENU (6)** pour activer (On) ou désactiver (Off) le Wi-Fi.

Le fonctionnement du Wi-Fi est affiché dans la barre d'état comme suit:

STATUT DE CONNEXION	INDICATION DANS LA BARRE D'ÉTAT
Wi-Fi est désactivé	
Activation du Wi-Fi sur l'appareil	
Wi-Fi est activé, pas de connexion à un appareil mobile	
Le Wi-Fi est activé, une connexion à un appareil mobile est établie	

- Le viseur est reconnu sous le nom «Digisight Ultra_XXXX LRF» où XXXX correspond aux quatre derniers chiffres du numéro de série.
- Après avoir entré le mot de passe sur un périphérique externe (pour plus d'informations sur la configuration du mot de passe - dans la section «**Configuration Wi-Fi**» de la section «**Menu principal. Fonction**») et la communication, l'icône  de la barre d'état du viseur change à .
- Maintenez la touche **MENU (6)** enfoncée pour quitter le menu principal.

Télémètre LRF →	Cet élément de menu contient les paramètres du télémètre laser intégré		
		Sélection du réticule du télémètre. <ul style="list-style-type: none"> Appuyez brièvement sur le bouton MENU (6) pour accéder au sous-menu «Télémètre». Entrez dans le sous-menu «Type du réticule» en appuyant brièvement sur le bouton MENU (6). Utilisez les boutons UP (7) et DOWN (5) pour sélectionner l'une des trois réticules. Confirmez votre sélection en appuyant brièvement sur le bouton MENU (6). 	
	Angle de position de la cible (TPA) 	Cette fonction permet de déterminer le site de l'objectif. Lorsque la fonction est activée, le site est constamment affiché dans le coin supérieur droit de l'écran. <ul style="list-style-type: none"> Appuyez brièvement sur le bouton MENU (6) pour accéder au sous-menu «Télémètre» Sélectionnez le sous-élément «TPA» en appuyant sur les boutons UP (7) et DOWN (5). Pour activer/ désactiver la fonction «TPA», appuyez brièvement sur le bouton MENU (6). 	
La juste distance (THD) 	Cette fonction permet de mesurer la distance horizontale réelle par rapport à l'objet d'observation, en fonction de la valeur du site de l'objectif. <ul style="list-style-type: none"> Appuyez brièvement sur le bouton MENU (6) pour accéder au sous-menu «Télémètre». Sélectionnez le sous-menu «THD» en appuyant sur les boutons UP (7) et DOWN (5). Pour activer/ désactiver la fonction «THD», appuyez brièvement sur le bouton MENU (6). 		
Configurations générales 	Cet élément de menu vous permet de définir les paramètres suivants:		
	Langue 	Sélection de la langue de l'interface. <ul style="list-style-type: none"> Appuyez brièvement sur la touche MENU (6) pour accéder au sous-menu «Configurations générales». Appuyez brièvement sur la touche MENU (6) pour accéder au sous-menu «Langue». Avec les boutons UP (7) et DOWN (5) sélectionnez l'une des langues d'interface disponibles: anglais, allemand, espagnol, français, russe. Appuyez sur la touche MENU (6) pour confirmer la sélection. 	
	Date 	Réglage de date. <ul style="list-style-type: none"> Appuyez brièvement sur la touche MENU (6) pour accéder au sous-menu «Configurations générales». Entrez dans le sous-menu «Date» en appuyant brièvement sur la touche MENU (6). La date est affichée au format JJ/MM/AAAA(10/03/2019). Avec les boutons UP (7) et DOWN (5) sélectionnez la valeur souhaitée du jour, du mois, de l'année. Appuyez brièvement sur la touche MENU (6) pour vous déplacer entre les chiffres. Pour enregistrer la date sélectionnée et quitter le sous-menu maintenez la touche MENU (6) enfoncée. 	
	Heure 	Réglage de l'heure. <ul style="list-style-type: none"> Appuyez brièvement sur la touche MENU (6) pour accéder au sous-menu «Configurations générales». Entrez dans le sous-menu «Heure» en appuyant brièvement sur la touche MENU (6). Appuyez sur la touche MENU (6), appuyez sur les touches UP (7) et DOWN (5) pour sélectionner le format de l'heure – 24 ou PM/AM. Appuyez sur la touche MENU (6) pour accéder au réglage de l'heure. Appuyez sur les touches UP (7) et DOWN (5) pour sélectionner une heure. Appuyez sur la touche MENU (6) pour accéder au réglage des minutes. Appuyez sur les touches UP (7) et DOWN (5) pour sélectionner minutes Pour enregistrer l'heure sélectionnée et quitter le sous-menu, maintenez la touche MENU (6) enfoncée. 	
	Unité de mesure 	Sélection de l'unité de mesure. <ul style="list-style-type: none"> Appuyez brièvement sur la touche MENU (6) pour accéder au sous-menu «Configurations générales». Entrez dans le sous-menu «Unité de mesure» en appuyant brièvement sur la touche MENU (6). Appuyez sur les boutons UP (7) et DOWN (5) pour sélectionner l'unité de mesure – mètres ou yards. Appuyez sur la touche MENU (6) pour confirmer la sélection. Le sous-menu «Configurations générales» revient automatiquement. Remarque: l'unité de mesure est utilisée à la fois pour le télémètre et les distances de tir. Lorsque vous modifiez l'unité de mesure, les noms des distances précédemment ciblées changent également.	
	Configuration par défaut 	<ul style="list-style-type: none"> Appuyez brièvement sur la touche MENU (6) pour accéder au sous-menu «Configurations générales». Entrez dans le sous-menu «Configuration par défaut» en appuyant brièvement sur la touche MENU (6). Avec les boutons UP (7) et DOWN (5) sélectionnez «Oui» pour revenir aux paramètres d'usine ou «Non» pour annuler l'action. Confirmez la sélection en appuyant brièvement sur la touche MENU (6). Si l'option «Oui» est sélectionnée l'écran affiche les messages «Retourner aux paramètres par défaut?» et les options «Oui» et «Non». Sélectionnez «Oui» pour confirmer le retour aux «Configuration par défaut». Si l'option n'est pas sélectionnée le retour aux «Configuration par défaut» est refusé. 	
Les paramètres suivants seront retournés à leur état d'origine avant d'être modifiés par l'utilisateur:			
Langue - anglais		Sélection de mots-clés à partir de la mémoire de visée - 1	Wi-Fi - désactivé (mot de passe par défaut)
La luminosité de l'écran - 10		Couleur de l'étiquette - noir-rouge (étiquette noire, croix rouge)	Le zoom optique, le zoom numérique - désactivé
Contraste de l'écran - 10		La luminosité du réticule - 5	L'unité de mesure - mètre
Profil d'ajustage - A		Le mode de fonctionnement de l'enregistreur - vidéo	«PiP» - désactivé
			Glissement de l'arme - activé
			Arrêt automatique - désactivé
			«SumLight™» - désactivé
			Illuminateur IR - désactivé
Attention! Après avoir restauré les paramètres par défaut, les valeurs de date et d'heure, les listes de distance de mise à zéro dans les profils ainsi que les coordonnées de mise à zéro pour chaque distance sont enregistrées.			

Configurations générales 	Formatage 	<ul style="list-style-type: none"> Appuyez brièvement sur la touche MENU (6) pour accéder au sous-menu «Configurations générales». Entrez dans le sous-menu mise en «Formatage» en appuyant brièvement sur la touche MENU (6). Avec les boutons UP (7) et DOWN (5) sélectionnez «Oui» pour formater la carte mémoire ou «Non» pour annuler l'action. <p>Attention! Le formatage entraîne la suppression permanente des fichiers - copiez les fichiers importants sur un autre support de stockage avant de les formater.</p>
Microphone 	<p>Dans cet article, vous pouvez activer le microphone dans le viseur, conçu pour soutenir le fonctionnement de l'instrument avec le son: enregistrement de fichiers vidéo avec audio.</p> <ul style="list-style-type: none"> Avec les boutons UP (7) et DOWN (5) sélectionnez l'élément de menu «Microphone». Appuyez brièvement sur la touche MENU (6) pour activer (ON) ou désactiver (OFF) le microphone. 	
Accéléromètre 	Arrêt automatique 	<p>Cet élément permet d'activer la fonction de désactivation automatique du viseur en position de non-fonctionnement (inclinaison vers le haut ou vers le bas d'un angle plus de 70°, droite ou gauche d'un angle plus de 30°).</p> <ul style="list-style-type: none"> Avec les boutons UP (7) et DOWN (5) sélectionnez le sous-menu «Accéléromètre», confirmez la sélection en appuyant brièvement sur la touche MENU (6). Appuyez sur les touches UP (7) et DOWN (5) pour sélectionner arrêt automatique. Appuyez sur la touche MENU (6) pour accéder au sous-menu. Bouton UP (7) et DOWN (5) sélectionnez l'intervalle de temps pendant lequel le viseur en position non opérationnelle s'éteint automatiquement (1 min, 3 min, 5 min) ou l'option «Off» (Arrêt) si vous souhaitez désactiver la fonction «Arrêt automatique» du viseur. Confirmez la sélection en appuyant brièvement sur la touche MENU (6). <p>Remarque: si la fonction de désactivation automatique du viseur est active une icône s'affiche dans la barre d'état et l'heure de désactivation sélectionnée au format  1 min.</p>
Glissement de l'arme 	<p>Cet élément vous permet d'activer ou de désactiver la fonction d'indication de déviation horizontale (latérale) de l'arme. L'indication de déviation est affichée par les flèches «secteur» à droite et à gauche de la marque de visée. Les flèches indiquent la direction dans laquelle vous devez incliner l'arme pour éliminer la déviation.</p> <p>Il y a trois niveaux d'affichage:</p> <ul style="list-style-type: none"> - 5°-10° - flèche d'un secteur; - 10°-20° - flèche de deux secteurs; - > 20° - flèche de trois secteurs. <p>La déviation de la balle moins de 5° n'est pas affichée sur l'écran.</p>  <ul style="list-style-type: none"> Sélectionnez le sous-menu «Accéléromètre». Appuyez brièvement sur la touche MENU (6) pour accéder au sous-menu «Glissement de l'arme». En appuyant brièvement sur le bouton MENU (6), activer ou désactiver l'indication d'inclinaison. 	
Wi-Fi 	Configuration du mot de passe 	<p>Cet élément de menu vous permet de configurer le Wi-Fi de votre lunette de visée.</p> <p>Ce sous-menu du menu principal vous permet de configurer le mot de passe d'accès à la vue depuis un périphérique externe. Le mot de passe est utilisé lorsque vous connectez un périphérique externe (tel qu'un Smartphone) au viseur.</p> <ul style="list-style-type: none"> Appuyez brièvement sur la touche MENU (6) pour accéder au sous-menu «Configuration Wi-Fi». Avec les boutons UP (7) et DOWN (5) sélectionnez. Appuyez brièvement la touche MENU (6). Le mot de passe par défaut est "12345678". Avec les boutons UP (7) et DOWN (5) définissez le mot de passe souhaité (bouton UP (7) - augmenter la valeur, bouton DOWN (5) - diminuer la valeur). Appuyez la touche MENU (6) pour vous déplacer entre les chiffres. Pour enregistrer le mot de passe et quitter le sous-menu, maintenez la touche MENU (6) enfoncée.
Configuration d'accès 	<p>Ce sous-menu du menu principal vous permet de configurer le niveau d'accès requis à votre viseur que Stream Vision reçoit.</p> <ul style="list-style-type: none"> - Niveau «Propriétaire». L'utilisateur de Stream Vision a un accès complet à toutes les fonctions de visée. - Niveau «Invité». L'utilisateur de Stream Vision n'a la possibilité que de visionner la vidéo de vise en temps réel. <ul style="list-style-type: none"> Appuyez sur la touche MENU (6) et maintenez-la enfoncée pour accéder au menu principal, puis sélectionnez paramètres Wi-Fi, puis sous-menu «Configuration d'accès». Avec les boutons UP (7) et DOWN (5) sélectionnez le niveau d'accès. Pour confirmer la sélection, appuyez sur la touche MENU (6). Pour quitter le sous-menu, maintenez la touche MENU (6) enfoncée. 	
Information d'appareil 	<ul style="list-style-type: none"> Sélectionnez le sous-menu «Information d'appareil» et appuyez brièvement sur la touche MENU (6) pour vous connecter. L'information suivante sur le viseur est disponible pour l'utilisateur: <ul style="list-style-type: none"> - Nom complet du viseur - SKU nombre du viseur, - Numéro de série du viseur - Version du logiciel du viseur - Version de montage du viseur - Informations de service. 	

17. Enregistrement vidéo et photographie

Les viseurs **Digisight Ultra LRF** ont la fonction d'enregistrement vidéo (photo) de l'image observée sur la carte mémoire intégrée.

Avant d'utiliser les fonctions d'enregistrement photo et vidéo, reportez-vous aux rubriques «**Réglage de date**», «**Réglage de l'heure**» de la section «**Menu principal. Fonction**» de cette instruction.

L'enregistreur intégré fonctionne en deux modes:

- **Photo** (photographie; un pictogramme s'affiche dans le coin supérieur gauche de l'écran ). Si le nombre estimé de photos qui peuvent encore être enregistrées sur la mémoire Flash est plus de 100, l'étiquette s'affiche « >100 ».



- **Vidéo** (enregistrement vidéo; une icône apparaît dans le coin supérieur gauche de l'écran , durée totale restante de l'enregistrement au format MM:SS-minutes: secondes durée totale restante de l'enregistrement au format MM:SS-minutes: secondes)

Lorsque vous allumez le viseur est en mode vidéo. La commutation entre les modes de visée est effectuée en appuyant longuement sur la touche **REC (4)**. La transition entre les modes se fait en boucle (Vidéo-> Photo-> Vidéo...).

Mode Photo. Photographie d'image.

- Passez en mode Photo en appuyant longuement sur le bouton **REC (4)**.
- Appuyez brièvement sur le bouton **REC (4)** pour prendre une photo. L'image se fige pendant 0,5 sec. - le fichier photo est enregistré sur la carte mémoire intégrée.

Mode Vidéo. Enregistrement de vidéos .

- Appuyez longuement sur le bouton **REC (4)** pour passer en mode vidéo.
- Appuyez brièvement sur la touche **REC (4)** pour le début de la vidéo.
- Après le début de l'enregistrement vidéo l'icône  disparaît, l'icône REC apparaît à la place, ainsi que la minuterie d'enregistrement vidéo au format MM:SS (minutes: secondes) .
- Appuyez brièvement sur la touche **REC (4)** pour mettre la vidéo en pause et commencer (continuer la vidéo).
- Pour arrêter l'enregistrement vidéo, maintenez la touche **REC (4)** enfoncée.
- Les fichiers vidéo sont enregistrés sur la carte mémoire:
 - après avoir éteint l'enregistrement vidéo
 - lorsque vous éteignez la vue, si l'enregistrement a été activé;
 - en cas de dépassement de la carte mémoire-si la carte mémoire est pleine pendant l'enregistrement vidéo (le message «Mémoire pleine» apparaît sur l'écran).

Remarques:

- Pendant l'enregistrement vidéo, vous pouvez accéder au menu et utiliser le menu de visée.
- Enregistrées les vidéos et les photos enregistrées sur la carte mémoire de visée, sous la forme d'img_xxx.jpg (photo); video_xxx. mp4 (pour la vidéo). XXX est un total de trois chiffres (compteur de fichiers (pour photo et vidéo).
- Le compteur utilisé dans les noms de fichiers multimédia, n'est pas réinitialisé.
- Lorsque vous supprimez un fichier du milieu de la liste son numéro ne s'occupe pas d'un autre fichier.
- Lorsque le dépassement du compteur, un nouveau dossier est - img_xxxx, où xxxx est le compteur pour les dossiers.
- La durée maximale du fichier vidéo enregistré est de cinq minutes. Après cette période, la vidéo est enregistrée dans un nouveau fichier.
- Le nombre de fichiers est limité par la quantité de mémoire interne du viseur.
- Contrôlez régulièrement la quantité de mémoire libre de la carte mémoire intégrée, transférez les images vers d'autres supports, libérant ainsi de l'espace sur la carte mémoire.
- Les informations graphiques (barre d'état, pictogrammes, etc.) s'affichent dans les fichiers vidéo et les photos enregistrés.

18. Fonction «Arrêt de l'écran»

Cette fonction désactive la transmission de l'image à l'écran, réduisant au minimum la luminosité de son éclat. Cela permet d'éviter le démasquage accidentel. La lunette de visée et l'illuminateur IR intégré continuent à fonctionner.

- Lorsque la lunette est allumée, maintenez la touche **ON/OFF (18)** enfoncée pendant 1 à 2 secondes. L'affichage s'éteint, le message «Arrêt de l'écran» apparaît.
- Appuyez brièvement sur la touche **ON/OFF (18)** pour allumer l'écran.
- Si vous maintenez la touche **ON/OFF (18)** enfoncée pendant plus de 3 secondes, l'écran affiche le message «Arrêt de l'écran» avec le compte à rebours, la vue s'éteint.



19. Fonction «PiP»

La fonction «**PiP**» (Picture in Picture) vous permet d'observer dans une «fenêtre» séparée une image agrandie avec un zoom numérique en même temps que l'image principale.

- Pour activer / désactiver la fonction «**PiP**» maintenez la touche **DOWN (5)** enfoncée.
- Appuyez brièvement sur le bouton **DOWN (5)** pour modifier le zoom numérique discret dans la fenêtre «**PiP**».
- La valeur de zoom numérique requise peut également être réglée en douceur via le menu d'accès rapide.
- L'image agrandie est affichée dans une fenêtre séparée et utilise la valeur de zoom complet.
- Le reste de l'image s'affiche uniquement avec une valeur de grossissement optique (le grossissement numérique est désactivé).
- Lorsque «**PiP**» est éteint, l'image est affichée avec la valeur de grossissement total définie pour le mode «**PiP**».

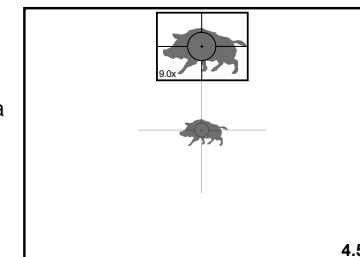

20. Stream Vision

Les viseurs **Digisight Ultra LRF** prennent en charge la technologie **Stream Vision** qui permet via Wi-Fi diffuser l'image de la vue sur votre Smartphone ou votre tablette en temps réel.

Vous trouverez des instructions détaillées sur le fonctionnement de **Stream Vision** sur le site www.pulsar-vision.com

Note: L'application **Stream Vision** vous permet de mettre à niveau les fonctions logicielles de votre appareil **Pulsar**.

Les instructions de mise à jour sont les suivantes:

1. Téléchargez gratuitement l'application **Stream Vision** sur [Google Play](https://play.google.com/store/apps/details?id=com.yukon.app) ou [App Store](https://apps.apple.com/us/app/stream-vision/id1069593770). Scannez les codes QR pour télécharger gratuitement **Stream Vision**:



2. Connectez votre appareil **Pulsar** à votre appareil mobile (smartphone ou tablette).
3. Lancez **Stream Vision** et accédez à la section «**Mes appareils**».
4. Sélectionnez votre appareil **Pulsar** et appuyez sur «**Vérifier les mises à jour**».

Important:

- si votre appareil **Pulsar** est connecté au téléphone, veuillez activer transfert de données mobile (GPRS / 3G / 4G) sur ton téléphone pour télécharger la mise à jour;
 - si votre appareil **Pulsar** n'est pas connecté à votre téléphone mais qu'il est déjà dans la section «**Mes appareils**», vous pouvez utiliser le Wi-Fi pour télécharger la mise à jour.
5. Attendez que la mise à jour soit téléchargée et installée. Le dispositif **Pulsar** redémarrera et sera prêt à fonctionner.

21. Connexion à l'ordinateur via USB

- Connectez une prise de câble USB au connecteur microUSB (2) de la lunette de visée, la seconde au port de votre ordinateur.
- Allumez le viseur en appuyant sur la touche **ON/OFF (18)** (le viseur éteint par l'ordinateur ne défini pas).
- Après quelques secondes, la vue sera détectée automatiquement par l'ordinateur, aucune installation de pilotes n'est pas nécessaire.
- Deux options de connexion apparaissent sur l'écran: **Carte mémoire (Memory card)** et **Puissance (Power)**.
- Avec les boutons **UP (7)** et **DOWN (5)** sélectionnez l'option de connexion.
- Appuyez brièvement sur la touche **MENU (6)** pour confirmer la sélection.

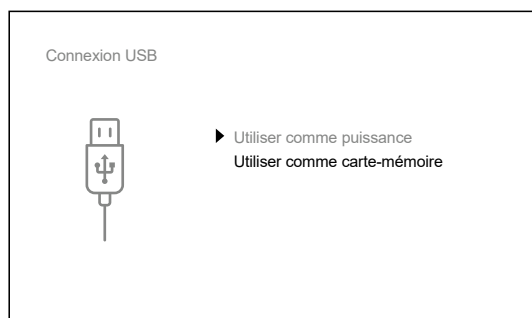

Carte mémoire (Memory card)

- Si vous sélectionnez cette option, la vue est reconnue par l'ordinateur comme une carte Flash. Cette option est conçue pour fonctionner avec des fichiers stockés dans la mémoire du viseur avec des fonctions du viseur indisponibles, le viseur s'éteint.
- Si un enregistrement vidéo a été effectué au moment de la connexion, l'enregistrement est arrêté et enregistré.
- Lorsque l'USB est déconnecté de la vue en mode USB Mass storage device, la vue reste éteinte. Pour plus de travail, vous devez activer la vue.

Puissance (Power).

- Si vous sélectionnez cette option, l'ordinateur est utilisé comme alimentation externe. Une icône  apparaît dans la barre d'état. Le viseur continue de fonctionner, toutes les fonctionnalités sont disponibles.
- En mode «**Puissance**» l'illuminateur IR installé continue de fonctionner. Le changement de puissance est disponible.
- La batterie installée dans la lunette de visée n'est pas chargée.
- Lorsque vous débranchez l'USB de la lunette de visée connectée en mode «**Puissance**», la lunette de visée continue de fonctionner à partir de la batterie si elle est disponible et suffisamment chargée.

22. Inspection technique

Lors de l'inspection technique recommandée avant chaque application, vous devez vérifier:

- Apparence de la lunette de visée (les fissures, les bosses profondes et les traces de corrosion ne sont pas autorisées).
- Fixation correcte et fiable de la lunette de visée sur les armes (les jeux ne sont absolument pas autorisés).
- L'état des lentilles de l'oculaire, de la lentille, du module de télémétrie et de l'illuminateur IR (les copeaux, les

taches de graisse, la saleté et d'autres taches ne sont pas autorisés

- Fiabilité du fonctionnement des commandes.
- Le bon fonctionnement du bouton de mise au point de l'objectif et de l'anneau de l'oculaire.
- Niveau de charge et l'état de la batterie: aucune trace de fuite d'électrolyte, corrosion des contacts du viseur et de l'illuminateur IR ne sont pas autorisée.

23. Maintenance

La maintenance est effectuée au moins deux fois par an et est la suivante:

- Nettoyez les surfaces extérieures des pièces métalliques et plastiques de la poussière, de la saleté et de l'humidité; essuyez - les avec un chiffon en coton.
- Inspectez les lentilles de l'oculaire, de la lentille, du module de télémétrie et de l'illuminateur IR; balayez doucement la poussière et le sable, si nécessaire, nettoyez leurs surfaces extérieures.

24. Stockage

Gardez le viseur toujours uniquement dans un étui dans une pièce sèche et bien ventilée. En cas de stockage prolongé assurez-vous d'enlever la batterie.

Vérifiez le niveau de la batterie, si nécessaire, chargez-le au niveau recommandé (50% - 70%).

25. Détection des défauts

Le tableau répertorie les problèmes possibles qui peuvent survenir lors de l'utilisation de la vue. Effectuez la vérification et la correction recommandées dans l'ordre indiqué dans le tableau. Lors de la présence de défauts, n'est pas répertorié ci-dessous ou de l'impossibilité d'auto-éliminer le défaut, il faut le renvoyer pour réparation.

PROBLÈME	CAUSE POSSIBLE	CORRECTIF
Le viseur ne s'allume pas.	La batterie est déchargée complètement.	Chargez la batterie.
Ne fonctionne pas à partir d'une alimentation externe.	Câble USB endommagé.	Remplacez le câble USB.
	L'alimentation externe est déchargée.	Chargez l'alimentation externe (si nécessaire).
Image floue observation du réticule – impossible de viser par oculaire.	Il manque dioptries d'oculaire pour corriger Votre vision.	Si vous portez des lunettes avec des lentilles plus de +3/-5, regardez dans l'oculaire à travers les lunettes.
	Condensat est sur la surface extérieure de la lentille de l'oculaire.	Essayez la lentille avec un chiffon.
Des rayures colorées apparaissent sur l'écran ou l'image a disparu.	L'appareil a été exposé à de l'électricité statique pendant son fonctionnement.	Après exposition à de l'électricité statique, l'appareil peut redémarrer automatiquement, ou il doit être éteint et allumé à nouveau.
Image est trop sombre.	Le niveau de luminosité ou de contraste est faible.	Réglez la luminosité ou le contraste.
Une image du réticule de visée est une image floue d'un objet situé à une distance moins de 30 M.	Poussière ou condensation sur les surfaces optiques extérieures ou intérieures de la lentille.	Essayez les surfaces optiques extérieures avec un chiffon en coton doux. Sécher la vue-laisser reposer 4 heures dans une pièce chaude.

PROBLÈME	CAUSE POSSIBLE	CORRECTIF
Lors de la prise de vue, le point d'impact est perdu.	Pas de raidissement de l'installation de la lunette de visée ou le support n'est pas fixé par un filetage loquet.	Vérifiez la rigidité de l'installation de la lunette de visée sur l'arme et la fiabilité de la fixation de la lunette de visée. Assurez-vous que vous utilisez les cartouches avec lesquelles votre arme et votre viseur ont déjà tiré. Si vous aviez la réglage le viseur en été mais et vous l'utilisez en hiver (ou vice versa), jour ou nuit, il n'est pas exclu un changement dans le point zéro du tir de réglage.
Le viseur ne se concentre pas.	Une configuration incorrecte.	Le viseur doit être personnalisée aux termes de la section 10 « Activation et configuration de l'image ». Vérifiez les surfaces extérieures de la poussière, de la condensation, du givre, etc. par temps froid, vous pouvez utiliser des anti-buée spéciaux Revêtements (par exemple, pour les points de correction). Vérifiez la mise au point de la lunette de visée dans des conditions de nuit.
Le Smartphone ou la tablette ne se connecte pas au viseur.	Mot de passe de viseur est modifié. La vue est dans une zone avec beaucoup de réseaux Wi-Fi qui peuvent créer des interférences. Ces problèmes peuvent survenir lors de l'observation dans des conditions météorologiques difficiles (neige, pluie, brouillard, etc.).	Supprimez le réseau et reconnectez-vous avec la saisie du mot de passe enregistré dans le viseur. Pour assurer un fonctionnement stable du Wi-Fi, déplacez le viseur dans une zone avec moins de réseaux Wi-Fi ou dans une zone où il n'y en a pas.
L'image est éclairé.	Utilisez une lunette de visée avec un bouchon d'objectif fermé.	
L'écran ou le capteur affiche des pixels sombres ou lumineux.	La présence de tels pixels est liée à la technologie de fabrication de l'affichage et du capteur et n'est pas un defect	
L'illuminateur IR ne fonctionne pas.	Inspectez les contacts de l'illuminateur et du connecteur sur la vue pour détecter la présence de contaminants, de plaque. Nettoyez doucement si nécessaire. Vérifier leur intégrité. Vérifiez le site des contacts pour les débris. Nettoyez les si nécessaire.	

PROBLÈME	CAUSE POSSIBLE	CORRECTIF
Après l'activation un illuminateur laser supplémentaire (par exemple, AL-915) peut afficher une texture discrète qui n'affecte pas la distance de détection et l'efficacité de la surveillance.	Cet effet est lié à la particularité du travail des illuminateurs laser et n'est pas un inconvénient.	
Le télémètre ne mesure pas.	Devant les lentilles du récepteur ou de l'émetteur se trouve un objet étranger qui empêche le passage du signal. Conditions météorologiques défavorables (pluie, brume, neige). Pendant la mesure le viseur est sujette aux vibrations. La distance de l'objet est plus de 1000 m ou l'objet est trop petit.	Assurez-vous que les lentilles ne sont pas fermées avec votre main ou vos doigts. Vérifiez si la saleté, le givre, etc. ne sont pas sur les lentilles. Pendant la mesure gardez le viseur à plat. Sélectionnez un objet jusqu'à 1 000 m ou sélectionnez un objet de mesure plus grand.
Grande erreur de mesure	Le coefficient de réflexion de l'objet est très faible (par ex., feuilles d'arbres). Conditions météorologiques défavorables (pluie, brume, neige).	Sélectionnez un objet avec un facteur de réflexion plus élevé.
Pendant le fonctionnement du viseur l'unité de télémétrie est chauffée.	La pièce métallique sur le corps de la lunette de visée est un dissipateur de chaleur et est conçue pour évacuer la chaleur des composants électroniques de la lunette de visée, qui, en chauffant pendant le fonctionnement de la lunette de visée, leur assurent le régime de température de fonctionnement nécessaire.	Le chauffage du radiateur est normal et n'est pas considéré comme un défaut.

La période avant la réparation possible de la lunette est cinq ans.

Compatibilité électromagnétique. Ce produit est conforme aux exigences de la norme européenne EN 55032: 2015, classe A.

Attention: L'utilisation de ce produit dans une zone résidentielle peut provoquer des interférences radio.

Attention! Les viseurs numériques de vision nocturne **Digisight Ultra N450/N455 LRF** nécessitent l'obtention d'une licence s'ils sont exportés hors de votre pays.

La configuration peut être modifiée afin d'améliorer l'utilisation d'un appareil.

La version actuelle du manuel d'utilisation est disponible sur www.pulsar-vision.com

1. Technische Daten

MODEL DIGISIGHT ULTRA	N450 LRF	N455 LRF
SKU (ohne Schiene)	76627X	76628X
SKU (mit Schiene Weaver)	76627	76628
SKU (mit Schiene Weaver QD112)	76627Q	76628Q
OPTICAL CHARACTERISTICS		
Generation	Digital	
Vergrößerung	4,5x-18x	
Objektivbrennpunkt, mm	50	
Öffnungsverhältnis, D/f'	1:1,2	
Sichtfeld (horizontal), °/m@100m	6,2 / 10,9	
Austrittspupillenabstand, mm	50	
Dioptrienausgleich des Okulars, Dioptrien	+3/-5	
Min Naheinstellgrenze, m	5	
Entdeckungsdistanz bei Tiergröße 1,7 m, m	550	500
ABSEHEN		
Wert des Klicks, mm auf 100 m	10 (bei 4,5x) / 2,5 (bei 18x)	
Einstellbereich (horizontal/vertikal), mm auf 100 m	2000 (± 100 Klicks)	
ELEKTRONISCHE KENNDATEN		
Max Empfindlichkeit des Zielfernrohrs, mW ¹	1,5×10 ⁻⁵	
Max Empfindlichkeit des Zielfernrohrs, mW ²	5,5×10 ⁻⁵	
Typ und Auflösung des Sensors, Pixel	HD CMOS/1280x720	
Typ und Auflösung des Displays, Pixel	AMOLED/1024x768	
ABNEHMBARER IR-STRAHLER		
Typ / Wellenlänge, nm	LED/ 850	LED/ 940
LASER-ENTFERNUNGSMESSER		
Wellenlänge, nm	905	
Max Messentfernung, m	1,000	
Messgenauigkeit, m	1	
VIDEOREKORDER		
Video-/Fotoauflösung, Pixel	1024x768	
Video- / Fotoformat	.mp4 / .jpg	
Eingebauter Speicher	16 GB	
WI-FI KANAL		
Frequenz	2,4 GHz	
Standard	802.11 b/g	
Empfangsreichweite in Sichtweite, m	15	
BETRIEBSPARAMETER:		
Betriebsspannung, V	3,0 - 4,2	
Batterietyp / Kapazität / Ausgangsnennspannung	Li-Ion Battery Pack IPS 7A / 6400 mAh / DC 3,7 V	
Externe Stromversorgung	MicroUSB Typ B (5 V)	
Laufzeit der Batterie IPS7 bei t = 22°C, h ³	6	
Max Stoßfestigkeit auf gezogener Waffe, J	6000	
Max Stoßfestigkeit auf der Waffe mit glattem Lauf, Kaliber	12	

MODEL DIGISIGHT ULTRA	N450 LRF	N455 LRF
Schutzart, IP Code (IEC60529), mit der installierten Batterie	IPX7	
Betriebstemperatur, °C	-25...+50	
Abmessungen (ohne Schiene), mm	370 x 142 x 74	
Gewicht (ohne Schiene), kg	1,1	

1 - Wellenlänge 780 nm, 25 Linien/mm Auflösung

2 - Wellenlänge 915 nm, 25 Linien/mm Auflösung

3 - Im minimalen Aufnahmebetrieb. Bei Temperaturen unter Null Grad ist die Kapazität des Akkus (oder der Akkus) stark reduziert, was zu einer Verringerung der Laufzeit des Zielfernrohres führt.

2. Lieferumfang

- Zielfernrohr Digisight Ultra LRF
 - Aufbewahrungstasche
 - Akkumulatorenbatterie
 - Ladegerät für Akkumulatorenbatterie
 - Netzladegerät
 - MicroUSB-Kabel
 - Schutzabdeckung für IR-Strahler
 - IR Strahler-Anschlusskappe
 - Schiene (mit Schrauben und Inbusschlüssel) *
 - Kurzanleitung
 - Reinigungstuch für Optik
 - Garantieschein
- * Einige Modelle werden ohne Schiene geliefert.

3. Beschreibung

Die Nachtsichtzielfernrohre **Digisight Ultra LRF** dienen zur Beobachtung und zum Zielschießen in Dämmerung und bei Nacht. Bei schlechten Lichtverhältnissen (kein Stern- und Mondlicht) wird die Verwendung eines Infrarotstrahlers mit einer Wellenlänge von 850 nm oder 940 nm empfohlen.

Das Zielfernrohr ist mit einem eingebauten Laser-Entfernungsmesser mit einer Reichweite von bis zu 1000 m und einer Messgenauigkeit von ± 1 m ausgestattet.

Digisight Ultra LRF ist ein multifunktionales Nachtsichtzielfernrohr, das sich perfekt für professionelle und Amateuranwendungen eignet, darunter Jagd, Sportschießen, Nachtvideoaufnahmen, Überwachung.

4. Merkmale

- HD-Sensor 1280x720
- Erhöhte Empfindlichkeit bei Nacht
- Sichtbereich von über 500 m bei Nacht
- Variable Vergrößerung von 4,5-fach bis 18-fach
- Eingebauter Laser-Entfernungsmesser mit einer Messreichweite von bis zu 1000 m
- Breites Sichtfeld
- „Bild im Bild“-Modus
- „B-Pack“-Stromversorgung: Schnellwechselakku mit hoher Kapazität
- Videoaufnahme
- Remote-Firmware-Update
- Auswahl von 10 Formen der Absehens in 9 Farben
- Genaues Einschießen mit Zoom Zeroing-Funktion
- Unsichtbarer weitreichender Infrarotstrahler (Digisight Ultra N455 LRF)
- 5 individuelle Jagdprofile / 50 Einschussdistanzen
- Stream Vision. Integration mit iOS- und Android-Geräten
- Stream Vision. Live-Video-Streaming und Internetaufzeichnung
- Wi-Fi. Fernbedienung, Überwachung und Live-YouTube-Streaming per Smartphone
- Hochkalibriger Rückstoßwiderstand: 12 Kaliber, 9,3×64, .375H&H
- Großer Korrekturbereich
- Leistung bei extremen Temperaturen (-25... + 50°C)
- SumLight™-Software für erhöhte Empfindlichkeit
- Absolut wasserdicht IPX7
- Anzeige vom Seitenneigungs- und Höhenwinkel
- Für Tageslicht geeignet
- Schnellschaltung
- Power Bank Stromversorgung

5. Komponenten und Bedienelemente

1. Dioptrieneinstellung
2. MicroUSB-Anschluss
3. Entfernungsmesseinheit
4. **REC**-Taste (Aufnahme)
5. **DOWN**-Taste (Abwärts)
6. **MENU**-Taste (Menü)
7. **UP**-Taste (Aufwärts)
8. Griff für Objektivfokussierung
9. Objektivschutzdeckel
10. Objektiv
11. Akkumulatorenbatterie
12. Anschluss für IR Strahler
13. IR Strahler-Anschlusskappe
14. IR Strahler-Abdeckung
15. IR-Strahler
16. IR-Taste
17. IR-Strahler-Hebel
18. **ON/OFF**-Taste (EIN /AUS)
19. Akkuhebel
20. Okular
21. Stellring des Leuchtpunktes
22. Schiene

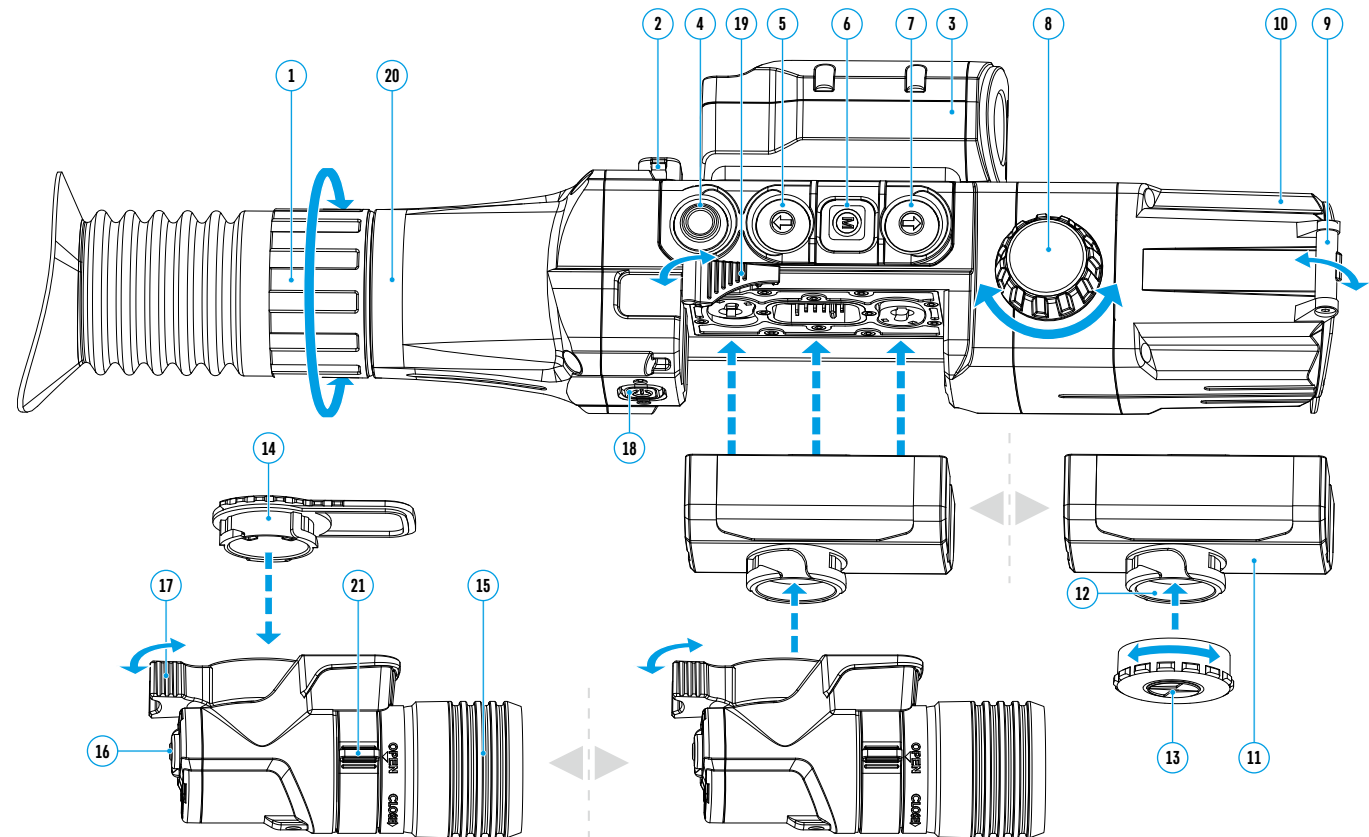

6. Funktionen der Tasten

Bedienungselement	Betriebsmodus	Erstes kurzes Drücken	Nächstes kurzes Drücken	Langes Drücken
ON/OFF (18) ⏻	Zielfernrohr ausgeschaltet	Zielfernrohr einschalten	-	Zielfernrohr einschalten
	Display ausgeschaltet	Display einschalten	-	Zielfernrohr ausschalten
	Zielfernrohr eingeschaltet, Schnellstartmenü, Hauptmenü	-	-	Display ausschalten/ Zielfernrohr ausschalten
REC (4) ⊙	Zielfernrohr eingeschaltet, Videomodus	Videoaufnahme starten	Videoaufnahme anhalten	Zwischen Video- und Fotomodus umschalten
	Zielfernrohr eingeschaltet, Videomodus, Aufnahme gestartet	Videoaufnahme anhalten	Videoaufnahme- starten	Videoaufnahme stoppen
	Zielfernrohr eingeschaltet, Fotomodus	Foto aufnehmen	-	Zwischen Video- und Fotomodus umschalten
DOWN (5) ⏴	Zielfernrohr eingeschaltet	Diskreten Zoom aktivieren		„PiP“ ein-/ausschalten
	Schnellstartmenü	Wert verringern		-
	Hauptmenü	Navigation nach unten/ links		-
MENU (6) M	Zielfernrohr eingeschaltet	Schnellstartmenü aufrufen		Hauptmenü aufrufen
	Schnellstartmenü	Navigation nach oben		Schnellstartmenü verlassen
	Hauptmenü	Auswahl bestätigen, Menüoptionen aufrufen		Menüoptionen verlassen, Hauptmenü verlassen
UP (7) ⏵	Zielfernrohr eingeschaltet	Entfernungsmesser aktivieren	Distanz messen	„SumLight™“ aktivieren/ deaktivieren
	Entfernungsmesser aktiviert	Distanz messen		„Scan“-Modus aktivieren
	Entfernungsmesser - Scan-Modus	„Scan“-Modus deaktivieren	-	Entfernungsmesser deaktivieren
	Schnellstartmenü	Wert erhöhen		-
	Hauptmenü	Navigation nach oben, nach rechts		-
IR (16)	Zielfernrohr eingeschaltet, Schnellstartmenü, Hauptmenü	IR-Strahler einschalten	Zwischen Leistungsstufen des IR-Strahlers umschalten	IR-Strahler ausschalten

7. Besonderheiten des Betriebs

Das Nachtsichtzielfernrohr ist für den Langzeitgebrauch bestimmt. Um die Haltbarkeit und volle Leistungsfähigkeit des Zielfernrohrs zu gewährleisten, soll man sich an folgende Hinweise halten:

- Vor dem Betrieb des Zielfernrohrs stellen Sie sicher, dass die Schiene laut Anweisungen des Abschnitts „Montage der Schiene“ installiert und festgemacht wurde.
- Schalten Sie das Zielfernrohr nach Gebrauch aus.
- **Es ist verboten das Garantiegerät eigenständig zu reparieren und zu demontieren!**
- Das Zielfernrohr kann in einem breiten Temperaturbereich betrieben werden. Wenn das Zielfernrohr in der Kälte betrieben und in einen warmen Raum gebracht wurde, nehmen Sie es für mindestens 2-3 Stunden aus der Aufbewahrungstasche nicht heraus. Das verhindert Kondensatbildung an optischen Außenelementen.
- Wenn Sie es nicht geschafft haben, das Zielfernrohr leicht und sicher (ohne Spiel, genau längs der Linie des

Laufes) an das Gewehr anzubauen, oder Sie zweifeln, es richtig befestigt zu haben, wenden Sie sich an eine Fachwerkstatt für Waffen.

- Schießen mit einem falsch angebauten Zielfernrohr verringert die Treffgenauigkeit des Ziels!
- Für einen störungsfreien Betrieb, Vorbeugung und Beseitigung der Ursachen des vorzeitigen Verschleißes oder des Ausfalls von Baueinheiten und -teilen führen Sie technische Inspektion und Wartung rechtzeitig durch.
- Für ein optimales Bild bei Tageslicht muss der Objektivschutzdeckel mit einem integrierten Filter geschlossen sein.

8. Betrieb der Akkumulatorenbatterie

Die Zielfernrohre werden mit einem wiederaufladbaren Lithium-Ionen-Akku Battery Pack IPS 7A geliefert. Vor dem ersten Gebrauch soll der Akku aufgeladen werden.

Batterieladung:

- Heben Sie den Hebel am Ladegerät an.
- Nehmen Sie den Schutzdeckel von der Akkumulatorenbatterie ab.
- Setzen Sie den Akku in das Ladegerät bis zum Anschlag ein.
- Klappen Sie den Hebel nach unten.

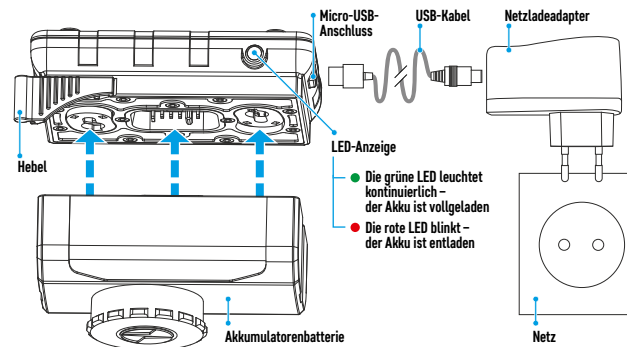

Beim Installieren leuchtet am Ladegerät eine grüne Anzeige auf, und sie blinkt kurz in einem bestimmten Intervall*:

- einmal, wenn die Akkuladung zwischen 0% und 50% beträgt;
- zweimal, wenn die Akkuladung zwischen 51% und 75% beträgt;
- dreimal, wenn die Akkuladung zwischen 76% und 99% beträgt;
- wenn die Anzeige konstant grün leuchtet, ist der Akku vollgeladen. Der Akku kann vom Ladegerät getrennt werden;
- wenn die Batterieladeanzeige nach dem Einsetzen des Akkus konstant **rot** leuchtet, liegt der Ladezustand wahrscheinlich unter dem zulässigen Wert (der Akku war lange Zeit im entladenen Zustand). Lassen Sie den Akku für längere Zeit (bis zu mehreren Stunden) im Ladegerät, dann nehmen Sie ihn heraus und setzen Sie ihn erneut ein. Wenn die Anzeige grün blinkt, ist der Akku in Ordnung. Wenn der Akku weiterhin rot leuchtet, weist dies auf eine Fehlfunktion hin. **Verwenden Sie diesen Akku nicht!**
- Schließen Sie den microUSB-Stecker vom USB-Kabel an die Buchse des Ladegerätes an.
- Schließen Sie den Stecker des USB-Kabels an das Netzladegerät an.
- Stecken Sie das Netzladegerät in eine 100-240-V-Steckdose ein, und die Akkuladung fängt an.
- Entfernen Sie den geladenen Akku aus der Ladestation, indem Sie den Hebel anheben.

Das Entfernen des im IPS 7A-Akku eingebauten Infrarotstrahlers ist nicht obligatorisch, dabei funktioniert der Infrarotstrahler nur in Verbindung mit dem Zielfernrohr.

* Wenn das Ladegerät an das Stromnetz nicht angeschlossen ist, wird der aktuelle Ladezustand des Akkus 15 Sekunden lang angezeigt. Wenn die Stromversorgung angeschlossen ist, werden der aktuelle Zustand des Akkus und der Ladevorgang angezeigt.

Installieren des Akkus ins Zielfernrohr

- Nehmen Sie den Schutzdeckel vom Akku ab.
- Heben Sie den Akkueinsatzhebel auf **(19)**. Setzen Sie den Akku in den dafür vorgesehenen Schlitz am Zielfernrohr so ein, dass die Nut am Anschluss des IR-Strahlers oben liegt.
- Verriegeln Sie den Akku, indem Sie den Akkuhebel nach unten klappen.
- Stellen Sie sicher, dass der Akku richtig eingesetzt ist, indem Sie das Zielfernrohr durch kurzes Drücken der **ON/OFF-Taste (18)** einschalten. Auf dem Display erscheint ein Bild.

Sicherheitshinweise:

- Verwenden Sie zum Laden nur das mit dem Zielfernrohr gelieferte Ladegerät. Die Verwendung eines fremden Ladegeräts kann den Akku oder das Ladegerät irreparabel beschädigen oder zur Entzündung des Akkus führen.
- Bei längerer Lagerung soll der Akku teilweise aufgeladen sein. Der empfohlene Ladezustand liegt zwischen 50% und 70%.
- Laden Sie den Akku nicht gleich auf, wenn er von der Kälte in einen warmen Raum gebracht wurde. Warten Sie 30-40 Minuten ab, bis der Akku die Raumtemperatur erreicht hat.
- Lassen Sie den Akku während des Ladevorgangs nicht unbeaufsichtigt.
- Verwenden Sie das Ladegerät nicht, wenn sein Design geändert oder beschädigt wurde.
- Der Akku soll bei einer Lufttemperatur von 0°C bis +45°C geladen werden.
- Andernfalls verringert sich die Betriebsdauer des Akkus erheblich.
- Lassen Sie das Ladegerät nicht länger als 24 Stunden nach der Vollladung mit dem an das Netzwerk angeschlossenen Akku.
- Setzen Sie den Akku keiner Hitze und keinem offenen Feuer aus.
- Tauchen Sie den Akku nicht ins Wasser.
- Es ist nicht empfehlenswert, fremde Anlagen mit höherem Strom, als es zulässig ist, anzuschließen.
- Der Akku ist mit einem Kurzschlusschutz ausgestattet. Situationen, die zu einem Kurzschluss führen können, sollen jedoch vermieden werden.
- Zerlegen oder verformen Sie den Akku nicht.
- Setzen Sie den Akku keinen Stößen oder Stürzen aus.
- Wenn der Akku bei Minustemperaturen verwendet wird, nimmt die Akkukapazität ab. Dies ist normal und kein Defekt.
- Verwenden Sie den Akku nicht bei Temperaturen, die über den in der Tabelle angegebenen Werten liegen - dies kann die Lebensdauer des Akkus verkürzen.
- Bewahren Sie den Akku außerhalb der Reichweite von Kindern auf.

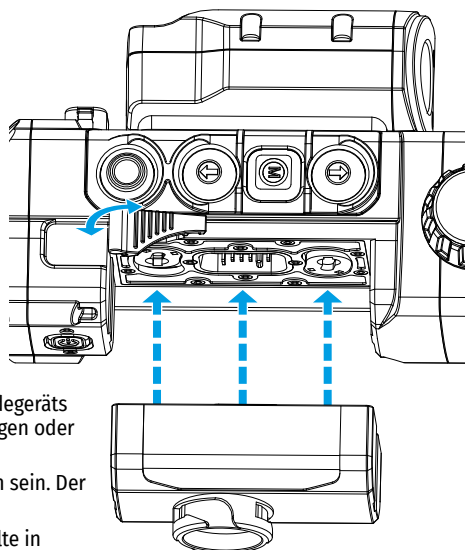

9. Externe Stromversorgung

- Die externe Stromversorgung erfolgt über eine externe Stromquelle wie die Power Bank (5V).
- Schließen Sie die externe Stromquelle an den microUSB-Anschluss **(2)** des Zielfernrohrs an.
- Das Zielfernrohr schaltet auf externe Stromversorgung um, dabei wird der Akku IPS 7A schrittweise aufgeladen.
- Auf dem Display erscheint das Symbol des Akkus mit dem Ladezustand in Prozent.
- Wenn das Zielfernrohr von einer externen Stromquelle gespeist wird, der Akku IPS 7A jedoch nicht angeschlossen ist, wird das Symbol angezeigt.
- Wenn die externe Stromversorgung getrennt wird, wird auf die interne Stromversorgung (falls installiert) umgeschaltet, ohne dass das Zielfernrohr ausgeschaltet wird.

Zu Ihrer Kenntnis! Das Aufladen der Batterien IPS 7A von der Power Bank bei Temperaturen unter 0 °C kann die Lebensdauer der Batterie wesentlich herabsetzen. Beim Betrieb der externen Stromspeisung soll die Power Bank an das eingeschaltete, schon einige Minuten funktionierende Zielfernrohr angeschlossen werden.

10. Betrieb

MONTAGE DER SCHIENE

Vor dem Betrieb des Zielfernrohrs muss eine Schiene angebracht werden (diese kann im Lieferumfang nicht erhalten sein). Das Vorhandensein von Montageschlitzen an der Schiene ermöglicht ihre Installation in eine von mehreren Positionen, um den Betrieb maximal bequem zu machen.

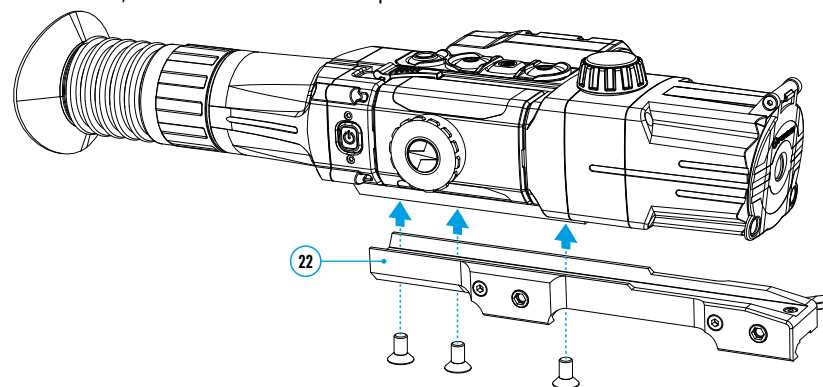

- Schrauben Sie die Schiene **(22)** mit einem Inbusschlüssel und den Schrauben an die Schiene des Zielfernrohrs an.
- Die Schiene kann je nach gewählter Position der Schiene mit drei oder zwei Schrauben montiert werden.
- Die Wahl der Position der Schiene trägt dazu bei, dass die Austrittspuppe je nach Waffentyp korrekt entfernt wird.
- Stellen Sie das Zielfernrohr mit der Schiene auf die Waffe auf und vergewissern Sie sich, dass die gewählte Position bequem ist. Entfernen Sie dann das Zielfernrohr.
- Lösen Sie die Schrauben, bringen Sie die Gewindegewindestift auf das Gewinde an und ziehen Sie die Schrauben fest. Lassen Sie die Gewindegewindestift für die in deren Betriebsanleitung angegebene Zeit trocknen. Das Zielfernrohr ist für die Montage und Betrieb auf der Waffe bereit.
- Bevor Sie das Zielfernrohr auf der Jagd einsetzen, befolgen Sie die Empfehlungen aus dem Abschnitt **„Einschießen auf die Waffe“**.

EINSCHALTEN UND BILDEINSTELLUNG

- Öffnen Sie den Objektivschutzdeckel **(9)**.
- Drücken Sie die **ON/OFF-Taste (18)**, um das Zielfernrohr einzuschalten. Nach einigen Sekunden erscheint ein Bild auf dem Display.

- Um das Display während des Betriebs des Zielfernrohrs auszuschalten, halten Sie die **ON/OFF-Taste (18)** länger als eine Sekunde gedrückt.
- Wenn das Display ausgeschaltet ist, wird die Meldung „Display aus“ angezeigt.
- Drücken Sie kurz die **ON/OFF-Taste (18)**, um das Display einzuschalten.
- Um das Zielfernrohr auszuschalten, halten Sie die **ON/OFF-Taste (18)** länger als drei Sekunden gedrückt. Das Display zeigt die Meldung „Display aus“ sowie einen Countdown von 3 bis 1 Sekunden an, und das Zielfernrohr schaltet sich nach Ablauf des Countdowns aus.
- Die Schärfe der Symbole auf dem Display stellen Sie durch das Drehen des Dioptrieneinstellrings des Okulars **(1)** ein. Unabhängig von der Distanz oder sonstigen Bedingungen ist das Drehen des Dioptrieneinstellrings des Okulars künftig nicht mehr nötig.
- Für Fokussierung auf ein Beobachtungsziel drehen Sie den Griff für Objektivfokussierung **(8)**.
- Zur Einstellung von Helligkeit und Kontrast des Displays und zum Aktivieren eines sanften Digitalzooms siehe Abschnitt **„Schnellstartmenü Funktionen“**.
- Schalten Sie das Zielfernrohr nach Gebrauch durch langes Drücken der Taste **ON/OFF (18)** aus.

EINSCHALTEN UND MODI DES LASER-ENTFERNUNGSMESSERS

Das Zielfernrohr **Digisight Ultra LRF** ist mit einem eingebauten Laser-Entfernungsmesser ausgestattet, mit dem Sie die Entfernung zum Beobachtungsobjekt mit einer Genauigkeit von bis zu einem Meter messen können.

Einzelmessmodus

- Schalten Sie das Zielfernrohr durch kurzes Drücken der **ON/OFF-Taste (18)** ein.
- Aktivieren Sie den Entfernungsmesser durch kurzes Drücken der **UP-Taste (7)**. Das rote Absehen des Entfernungsmessers und das **PIP**-Fenster mit dem Absehen des Zielfernrohrs (wenn „**PIP**“ vor dem Einschalten des Entfernungsmessers ausgeschaltet wurde) werden angezeigt.
- Fokussieren Sie das Zielfernrohr auf das Objekt. Um den Abstand zum Objekt einmal zu messen, drücken Sie kurz die **UP-Taste (7)**.
- Die Messergebnisse werden in der oberen rechten Ecke des Displays angezeigt.
- Der Entfernungsmesser wird nach 3 Sekunden Inaktivität deaktiviert.

Scan-Modus:

- Schalten Sie das Zielfernrohr durch kurzes Drücken der **ON/OFF-Taste (18)** ein.
- Aktivieren Sie den Entfernungsmesser durch kurzes Drücken der **UP-Taste (7)**. Das rote Absehen des Entfernungsmessers und das **PIP**-Fenster mit dem Absehen des Zielfernrohrs (wenn „**PIP**“ vor dem Einschalten des Entfernungsmessers ausgeschaltet wurde) werden angezeigt.
- Aktivieren Sie den Scanmodus, indem Sie lange auf die **UP-Taste (7)** drücken, um den Abstand zum Beobachtungsobjekt kontinuierlich zu messen.
- Das Display zeigt kontinuierlich die Messergebnisse in der oberen rechten Ecke an.
- Schalten Sie den Scan-Modus durch kurzes Drücken der **UP-Taste (7)** aus oder schalten Sie den Entfernungsmesser durch langes Drücken der **UP-Taste (7)** aus.

Zusätzliche Einstellungen /Funktionen des Entfernungsmessers erfolgen im LRF-Menü.

IR-STRAHLER

Das Zielfernrohr ist mit einem IR-Anbaustrahler mit einer Wellenlänge von 940 nm oder 850 nm ausgestattet, der die Beobachtungreichweite bei schlechten Lichtverhältnissen oder in Dunkelheit deutlich erhöht.

Installieren des IR-Strahlers

- Nehmen Sie die Kappe des IR-Strahler-Anschlusses **(13)** ab. Drehen Sie die Kappe gemäß der Abbildung und ziehen Sie sie in die entgegengesetzte Richtung vom Akku.
- Heben Sie den Hebel des IR-Strahlers **(17)** an und entfernen Sie die Abdeckung des IR-Strahlers **(14)**.
- Setzen Sie den Strahler fest an den IR-Strahler-Anschluss **(12)**, klappen Sie den Hebel nach unten **(17)**.
- Vergewissern Sie sich, dass der IR-Strahler angebaut und ans Zielfernrohr angeschlossen ist. Das Symbol **IR** wird auf dem Display ausgeblendet.

- Um den IR-Strahler zu aktivieren, drücken Sie kurz die **IR-Taste (16)** am Ende des Strahlers. Die Leistungsstufe beim Einschalten ist minimal **IR**.
- In der Statusleiste wird das Symbol des IR Strahlers mit jeweiliger Leistungsstufe angezeigt.
- Durch aufeinanderfolgende kurze Drücken der **IR** Taste werden die Leistungsstufen des Strahlers nacheinander umgeschaltet (**IR->IR->IR->IR->IR->**).
- Um die Position des Lichtpunktes im Sichtfeld des Zielfernrohrs einzustellen, bringen Sie den Stellung des Leuchtpunktes **(21)** in die Position **OPEN** (Offen).
- Durch Bewegen der Linse des IR-Strahlers mit Ihrer Hand bringen Sie den Lichtpunkt in die erforderliche Stelle im Sichtfeld Ihres Zielfernrohrs. Nach der erfolgreichen Justierung drehen Sie den Stellung **(21)** in der Richtung **CLOSE** (Schließen), indem Sie das Objektiv in der richtigen Richtung halten, um das Objektiv des IR-Strahlers zu fixieren.
- Schalten Sie den IR-Strahler durch langes Drücken der **IR-Taste (16)** aus - das **IR**-Symbol verschwindet vom Display.

Demontage des IR-Strahlers

- Zum Entfernen des Strahlers heben Sie den Hebel **(17)** an.
- Installieren Sie die Kappe **(13)**.
- In der Statusleiste des Zielfernrohrs wird das Symbol des abgenommenen und abgeschalteten IR-Strahlers angezeigt.

Anmerkungen:

- Beim Ausschalten des IR Strahlers wird seine Leistungsstufe im Speicher des Zielfernrohrs nicht gespeichert.
- Der IR-Strahler kann nicht fokussiert werden.
- Während des Betriebs erwärmt sich der Wärmeableiter des IR-Strahlers. Dies ist ein funktionales und konstruktives Merkmal und ist keine Fehlfunktion.

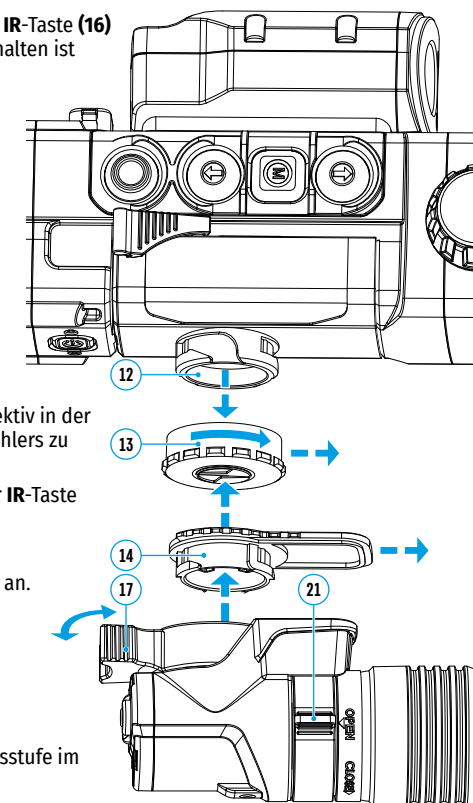

11. Einschießen auf die Waffe

Das Zielfernrohr kann mit einem Schuss oder mithilfe der Funktion **„FREEZE“** eingeschossen werden. Das Einschießen soll bei der zugewiesenen Betriebstemperatur durchgeführt werden. Befolgen Sie die Reihenfolge:

- Bringen Sie die Waffe mit dem Zielfernrohr auf den Schießstand an.
- Bringen Sie das Schussziel auf eine bestimmte Einschussdistanz.
- Stellen Sie das Zielfernrohr gemäß den Anweisungen im Abschnitt **„Einschalten und Bildeinstellung“** ein.
- Wählen Sie das Einschussprofil aus (s. Menüpunkt im Hauptmenü **„Einschiessenprofil“**).
- Richten Sie Ihre Waffe auf die Schusszielmitte und tätigen Sie einen Schuss.
- Falls die Treffpunktlage mit der Zielpunktlage (mit Absehenmitte des Zielfernrohrs) nicht zusammenfiel, halten Sie die Taste **MENU (6)** gedrückt, um ins Hauptmenü zu übergehen.
- Drücken Sie die Taste **MENU (6)**, um ins Untermenü **„Einschießen“** zu übergehen.
- Stellen Sie den Wert der Einschussdistanz ein (s. Hauptmenüpunkt **„Einschießen“** => Untermenü **„Neue Distanz hinzufügen“**).
- Auf dem Bildschirm erscheint das zusätzliche Menü der Einstellung der Einschussparameter.
- In der Bildschirmmitte erscheint ein Hilfskreuz , oben rechts erscheinen Koordinaten X und Y des Hilfskreuzes.

- Mit den Tasten **UP (7)** / **DOWN (5)** wählen Sie das Symbol \leftrightarrow aus. Drücken Sie kurz die Taste **MENU (6)**.

- Halten Sie das Absehen im Zielpunkt und drücken Sie die Tasten **UP (7)** und **DOWN (5)**, um das Hilfskreuz waagrecht oder senkrecht zu verschieben, bis es mit dem Treffpunkt zusammenfällt. Um die Bewegungsrichtung des Hilfskreuzes von waagrecht auf senkrecht zu wechseln, drücken Sie kurz die Taste **MENU (6)**.

Achtung! Um das Absehen im Zielpunkt nicht zu halten, können Sie die Funktion „FREEZE“ aktivieren - der Einschussbildschirm wird eingefroren (s. Hauptmenüpunkt „Einschießen“ => Untermenü „Distanz“ => Untermenü „Einstellungen der Parameter des Einschießens“ => Untermenü „Freeze“ \star).

- Verlassen Sie das Untermenü „Seiten/Höhenverstellung“ durch langes Drücken der Taste **MENU (6)**.
- Halten Sie die Taste **MENU (6)** gedrückt, um die neue Lage des Absehens zu speichern. Es erscheint die Meldung „Einschiessenkoordinaten gespeichert“, was einen erfolgreichen Operationsverlauf bestätigt. Das Absehen fällt jetzt mit dem Treffpunkt zusammen.
- Verlassen Sie das Untermenü, tätigen Sie noch einen Schuss - jetzt soll der Treffpunkt mit dem Zielpunkt zusammenfallen.

Hinweis: Um auf eine beliebige Entfernung erneut einzuschießen, wählen Sie die gewünschte Entfernung aus, drücken Sie kurz die Taste **MENU (6)**, rufen Sie dann das Untermenü „Einstellungen der Parameter des Einschießens“ \rightarrow durch ein weiteres kurzes Drücken der Taste **MENU (6)** auf.

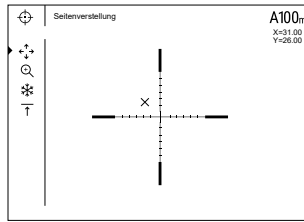

12. Diskreter Digitaler Zoom

Die Funktionalität des Zielfernrohrs ermöglicht es Ihnen, die Basisvergrößerung (siehe Zeile „Vergrößerung“ in der Tabelle mit den technischen Daten) um das Zwei- oder Vierfache zu vergrößern, sowie zur Basisvergrößerung zurückzukehren. Um den Digitalzoom zu ändern, drücken Sie wiederholt die Taste **DOWN (5)**.

13. Funktion „SumLight™“

Mit der SumLight™-Funktion können Sie die Empfindlichkeit des CMOS-Arrays bei Senkung des Beleuchtungspegels wesentlich erhöhen. Das ermöglicht die Beobachtung bei schlechten Lichtverhältnissen ohne Anwendung des IR Strahlers.

- Um die SumLight™-Funktion zu aktivieren, drücken Sie lange die **UP-Taste (7)**.
- Durch langes Drücken der **UP-Taste (7)** deaktivieren Sie diese Funktion.
- Das Symbol „SumLight™“ (aktiv oder nicht aktiv) wird in der Statusleiste angezeigt.

Achtung! Beim Aktivieren der SumLight™-Funktion steigt der Geräuschpegel im Bild, die Bildwechselrate nimmt ab, das Bild verlangsamt sich – bei ruckartiger Bewegung des Zielfernrohrs kann das Bild „verschwommen“ werden, solche Erscheinungen sind keine Fehler. Auf dem Display des Zielfernrohrs können leuchtende weiße Punkte (Pixel) sichtbar sein, die Anzahl der Punkte kann beim Aktivieren der SumLight™- Funktion steigen. Dies liegt an den Betriebseigenschaften dieser Funktion und ist kein Fehler.

Achtung! Aufgrund der Besonderheiten der AMOLED-Displaytechnologie können Sie beim Umschalten der Absehen auf dem Display des Zielfernrohrs die Spuren des vorherigen Absehens in Form von durchscheinenden weißen Linien bemerken. Die Spuren können erscheinen, wenn das neue Absehen keine Elemente (wie Linien, Kreise, Balken usw.) des vorherigen Absehens enthält. Nach einiger Zeit werden die Spuren des Absehens weniger auffällig. Das Auftreten von Spuren auf dem Display nach mehrmaligem Wechsel der Absehen ist keine Fehlfunktion und gilt nicht als Garantiefall.

14. Statusleiste



Die Statusleiste befindet sich im unteren Teil des Displays und zeigt Informationen über den Betriebsstatus des Zielfernrohrs an, darunter:

1. Aktuelles Einschiesprofil.
2. Distanz (Distanz wird nicht angezeigt, wenn das Gerät nicht eingeschossen ist).
3. „SumLight™“ (ein oder aus).
4. IR-Verbindungsstatus / Leistungsstufe des IR-Strahlers (zum Beispiel Stufe 3).
5. Der Wert der vollen Vergrößerung.
6. Mikrofon
7. Wi-Fi-Verbindungsstatus.
8. Funktion „Automatisches Abschalten“.
9. Uhr
10. Batterieladezustand (wenn das Zielfernrohr vom Akku gespeist wird), oder
 - Anzeige der Stromversorgung über eine externe Stromquelle (wenn das Zielfernrohr von einer externen Stromquelle gespeist wird), oder
 - Batterieladeanzeige mit dem aktuellen Ladezustand in Prozent (wenn der Akku installiert ist und von einer externen Stromquelle geladen wird)

In der Statusleiste wird der Distanzwert angezeigt, der im Schnellstartmenü ausgewählt wurde. Nach dem Einschießen in mehreren Distanzen wird ebenso der Wert der Distanz angezeigt, der im Schnellstartmenü ausgewählt wurde. Wenn eine Distanz eingeschossen wurde, wird diese angezeigt.

15. Schnellstartmenü Funktionen

Über das Schnellstartmenü können Sie die Haupteinstellungen (Helligkeit, Kontrast, sanften Zoom) steuern und die Einschussdistanz (falls mehrere vorhanden sind) auf eine andere im aktuellen Profil ändern.

- Rufen Sie das Schnellstartmenü durch kurzes Drücken der **MENU-Taste (6)** auf.
- Zum Umschalten zwischen nachfolgend beschriebenen Funktionen drücken Sie kurz die **MENU-Taste (6)**.
 - **Helligkeit** \odot - Drücken Sie die **UP (7)**- und **DOWN (5)**-Tasten, um die Displayhelligkeit von 0 bis 20 zu ändern.
 - **Kontrast** \ominus - Drücken Sie die **UP (7)**- und **DOWN (5)**-Tasten, um den Bildkontrast von 0 bis 20 zu ändern.
 - **Digitalzoom** \oplus - Drücken Sie die **UP (7)**- und **DOWN (5)**-Tasten, um den Wert des Digitalzooms von 4,5 bis 18 zu ändern. Die Änderungsstufe für den sanften Digitalzoom beträgt 0,1.
- Halten Sie die **MENU-Taste (6)** gedrückt, um das Menü zu verlassen.
- Das automatische Verlassen des Schnellstartmenüs erfolgt nach drei Sekunden Inaktivität.

16. Hauptmenü Funktionen

- Aktivieren Sie das Hauptmenü durch langes Drücken der MENU-Taste (6).
- Verwenden Sie die Tasten **UP (7)** und **DOWN (5)**, um durch die Hauptmenüoptionen zu navigieren.
- Die Navigation durch das Hauptmenü erfolgt zyklisch, nach der letzten Menüoption der ersten Registerkarte erfolgt der Übergang zur ersten Menüoption der zweiten Registerkarte.
- Um einen Unterpunkt im Hauptmenü aufzurufen, drücken Sie kurz die MENU-Taste (6).
- Um einen Unterpunkt im Hauptmenü zu verlassen, halten Sie die MENU-Taste (6) gedrückt
- Um das Hauptmenü zu verlassen, halten Sie die MENU-Taste (6) gedrückt.
- Das automatische Verlassen des Hauptmenüs erfolgt nach 10 Sekunden Inaktivität.
- Beim Austritt aus dem Hauptmenü wird die Stelle des Cursors ► nur im Laufe einer Session (d. h. bis zum Ausschalten des Zielfernrohrs) gespeichert. Wenn Sie das nächste Mal das Zielfernrohr einschalten und das Hauptmenü aufrufen, befindet sich der Cursor am ersten Punkt des Hauptmenüs.

Menüübersicht:

Das Menü enthält zwei Registerkarten. Um zwischen den Registerkarten zu wechseln, drücken Sie die Navigationstasten **UP (7)** und **DOWN (5)**. Wenn der letzte Menüpunkt der Registerkarte M1 erreicht ist, gelangen Sie zum ersten Menüpunkt der Registerkarte M2 und umgekehrt.

Registerkarte 1				Registerkarte 2			
Stufe 1	Stufe 2	Stufe 3	Stufe 4	Anmerkung	Stufe 1	Stufe 2	Anmerkung
Profil des Einschießens				Gewehr	Allgemeine Einstellungen	Sprache	
Grafikhelligkeit						Datum	
Absehenseinstellung	Typ des Absehens					Zeit	
	Farbe des Absehens					Maßeinheiten	
	Helligkeit des Absehens					Standardeinstellungen	
Einschießen	Distanz #1	Einstellungen der Parameter des Einschießens	Seiten/Höhenverstellung		Mikrofon		Einschalten/Ausschalten
			Vergrößerung				
			Freeze		Accelerometer	Automatisches Abschalten	Einschalten/Ausschalten
			Bearbeiten Distanztitel			Seitenneigung	Einschalten/Ausschalten
			Hauptdistanz Ändern				
		Distanz Löschen					
	...				Wi-Fi Einstellungen	Kennwort Einstellung	
	Distanz #N					Zugriffsebene Einstellung	Inhaber/ Gast
	Neue Distanz hinzufügen				Geräteinformation		
Wi-Fi				Einschalten/Ausschalten			
Entfernungsmesser	Typ des Absehens			Konfiguration des Absehens des Entfernungsmessers			
	Winkel der Zielposition			Einschalten/Ausschalten			
	Tatsächliche Entfernung			Einschalten/Ausschalten			

Inhalt und Beschreibung vom Hauptmenü

Einschiesensprofil



Diese Hauptmenüoption erlaubt Ihnen, eines der fünf Profile zu wählen. In jedem Profil können Sie die folgenden Parameter konfigurieren und speichern:

1. Ein Satz der eingeschossenen Entfernungen; 2. Farbe des Absehens; 3. Typ des Absehens.
- Beim Einsatz des Zielfernrohrs mit unterschiedlichen Gewehren und beim Schießen mit unterschiedlichen Patronen können verschiedene Profile verwendet werden.
- Rufen Sie das Untermenü „Einschiesensprofil“ auf, indem Sie kurz die MENU-Taste (6) drücken.
 - Wählen Sie eines der Profile des Einschießens (mit den Buchstaben A, B, C, D, E abgebildet) mit den **UP (7)**- und **DOWN (5)**-Tasten.
 - Bestätigen Sie die Auswahl durch kurzes Drücken der MENU-Taste (6).
- Der Name des ausgewählten Profils wird in der Statusleiste im unteren Teil des Displays angezeigt.

Grafikhelligkeit



Mit diesem Element des Hauptmenüs können Sie die Helligkeit der grafischen Benutzeroberfläche einstellen (grafische Gestaltung aller Menüelemente, Statusleiste, Bildschirm sowie Bildschirmschoner auf dem Display).

- Mit den Tasten **UP (7)** und **DOWN (5)** wählen Sie das Untermenü aus .
- Drücken Sie kurz die MENU-Taste (6).
- Rufen Sie den Menüpunkt auf, indem Sie kurz die MENU-Taste (6) drücken.
- Mit den Tasten **UP (7)** und **DOWN (5)** wählen Sie die gewünschte Helligkeitsstufe (der Menüsymbole und der Statusleiste) von 1 bis 10 aus.
- Bestätigen Sie die Auswahl durch kurzes Drücken der MENU-Taste (6).

Abseheneinstellung



Über diesen Punkt im Hauptmenü können Sie die Konfiguration, Farbe und Helligkeit des Absehens auswählen.

Typ des Absehens



- Mit den Tasten **UP (7)** und **DOWN (5)** wählen Sie das Untermenü „Abseheneinstellung“ aus. Drücken Sie kurz MENU (6).
 - Mit den Tasten **UP (7)** und **DOWN (5)** wählen Sie den Punkt „Typ des Absehens“ aus. Drücken Sie kurz die MENU-Taste (6).
 - Mit den Tasten **UP (7)** und **DOWN (5)** wählen Sie die gewünschte Konfiguration des Absehens aus der angezeigten Liste aus. Die Bewegung des Cursors durch die Liste wird von der Anzeige der Absehen auf dem Display begleitet.
 - Bestätigen Sie die Auswahl durch kurzes Drücken der MENU-Taste (6).
- Der Katalog von Absehen ist unter www.pulsar-vision.com verfügbar

Farbe des Absehens























- Mit den Tasten **UP (7)** und **DOWN (5)** wählen Sie das Untermenü „Abseheneinstellung“ aus. Drücken Sie kurz die MENU-Taste (6).
- Mit den Tasten **UP (7)** und **DOWN (5)** wählen Sie den Punkt „Absehensfarbe“ aus. Drücken Sie kurz die MENU-Taste (6).
- Mit den Tasten **UP (7)** und **DOWN (5)** wählen Sie eine der Farboptionen für das Absehen aus:
 - schwarz-rot (schwarzes Absehen, rotes Kreuz)
 - weiß-rot (weißes Absehen, rotes Kreuz)
 - schwarz-grün (schwarzes Absehen, grünes Kreuz)
 - weiß-grün (weißes Absehen, grünes Kreuz)
 - rot (rotes Absehen)
 - grün (grünes Absehen)
 - gelb (gelbes Absehen)
 - blau (blaues Absehen)
 - orange (oranges Absehen)
- Bestätigen Sie die Auswahl durch kurzes Drücken der MENU-Taste (6).

Helligkeit des Absehens







- Mit den Tasten **UP (7)** und **DOWN (5)** wählen Sie das Untermenü „Abseheneinstellung“ aus. Drücken Sie kurz die MENU-Taste (6).
- Mit den Tasten **UP (7)** und **DOWN (5)** wählen Sie den Punkt „Helligkeit des Absehens“ aus. Drücken Sie kurz die MENU-Taste (6).
- Stellen Sie mit den Tasten **UP (7)** und **DOWN (5)** die gewünschte Helligkeitsstufe ein (von 1 bis 10).
- Bestätigen Sie die Auswahl durch kurzes Drücken der MENU-Taste (6).



Einschießen 	Neue Distanz hinzufügen 	<p>Um das Zielfernrohr einzuschießen, brauchen Sie zunächst eine Einschussdistanz hinzuzufügen. Sie können den Namen der Distanz im Bereich von 1 bis 910 eingeben.</p> <ul style="list-style-type: none"> Wählen Sie den Menüpunkt  und rufen Sie ihn durch kurzes Drücken der MENU-Taste (6) aus. Drücken Sie kurz die MENU-Taste (6), um das Untermenü „Neue Distanz hinzufügen“  aufzurufen. Mit den Tasten UP (7) und DOWN (5) wählen Sie einen Wert für jede Stelle der Distanz aus. Um zwischen den Stellen zu wechseln, drücken Sie kurz die MENU-Taste (6). Nachdem Sie die gewünschte Distanz eingestellt haben, halten Sie die MENU-Taste (6) gedrückt, um sie zu speichern und zum Bildschirm des Einschießens zu gelangen. Die erste eingestellte Distanz wird zur Basis und wird durch das Symbol  rechts vom Distanzwert markiert. <p>Anmerkung: Die maximale Zahl der Einschussdistanzen beträgt 5 Varianten für jedes Profil.</p>
Distanz 100m 		<p>Rufen Sie das Untermenü „Einschießen“ auf, indem Sie die Taste MENU (6) kurz drücken. Die Entfernungen, auf die das Einschießen durchgeführt wurde, werden angezeigt. Der Wert, der rechts vom Namen der Distanz (z. B. +7.0) angezeigt wird, bedeutet die Anzahl der Klicks auf der Y-Achse, um die das Absehen gegenüber der Hauptentfernung verschoben ist.</p>
200m  +7.0 Einstellungen der Parameter des Einschießens 		<ul style="list-style-type: none"> Um auf eine beliebige Entfernung erneut einzuschießen, wählen Sie die gewünschte Entfernung und drücken Sie kurz die Taste MENU (6). Wählen Sie den Untermenüpunkt „Einstellungen der Parameter des Einschießens“  aus und rufen Sie ihn durch kurzes Drücken der Taste MENU (6) auf. Sie werden zu einem Bildschirm weitergeleitet, auf dem Sie die Koordinaten des Einschießens ändern können. <p>Seiten/Höhenverstellung  Mit dem Zusatzmenüpunkt „Seiten/Höhenverstellung“ können Sie die Korrektur der Position des Absehens durchführen. Eine ausführliche Beschreibung der Korrektur des Absehens finden Sie im Abschnitt 11 „Einschießen auf die Waffe“.</p>
Vergrößerung 		<p>Mit „Vergrößerung“ können Sie den Digitalzoom des Zielfernrohrs während des Einschießens erhöhen, dabei wird der Klickwert verringert. Dies verbessert die Genauigkeit des Einschießens.</p> <ul style="list-style-type: none"> Wählen Sie das Untermenü „Vergrößerung“ aus und drücken Sie kurz die Taste MENU (6), um das Untermenü aufzurufen. Mit den Tasten UP (7) und DOWN (5) wählen Sie den Wert des Digitalzooms des Zielfernrohrs aus (zum Beispiel x9).
Freeze 		<p>Diese Funktion zeichnet sich dadurch aus, dass es nicht notwendig ist, das Zielfernrohr ständig am Zielpunkt zu halten.</p> <ul style="list-style-type: none"> Verwenden Sie die Tasten UP (7) und DOWN (5), um den Cursor auf die Funktion „Freeze“ zu richten. Richten Sie das Absehen auf den Zielpunkt und drücken Sie die Taste MENU (6) oder ON/OFF (18). Ein Screenshot wird aufgenommen, das Symbol  wird angezeigt. Aktivieren Sie das zusätzliche Untermenü „Seiten/Höhenverstellung“ und stellen Sie die Position des Absehens ein (siehe Abschnitt 11 „Einschießen auf die Waffe“). Wählen Sie den Untermenüpunkt „Freeze“ erneut aus und drücken Sie kurz die Taste MENU (6) oder ON/OFF (18) - das Bild „entfrostat“.
Bearbeiten Distanztitel 		<ul style="list-style-type: none"> Wählen Sie das Untermenü „Bearbeiten Distanztitel“  und drücken Sie kurz die Taste MENU (6), um das Untermenü aufzurufen. Mit den Tasten UP (7) und DOWN (5) wählen Sie einen Wert für jede Stelle aus. Um zwischen den Stellen zu wechseln, drücken Sie kurz die Taste MENU (6). Halten Sie die Taste MENU (6) gedrückt, um die Auswahl zu bestätigen.
Hauptdistanz ändern 		<ul style="list-style-type: none"> Wählen Sie eine Distanz, die keine Hauptdistanz ist, und rufen Sie das Untermenü für die Arbeit mit der Entfernung auf, indem Sie die Taste MENU (6) kurz drücken. Wählen Sie den Punkt „Hauptdistanz ändern“ . Drücken Sie kurz die Taste MENU (6). <p>Als Ergebnis der Bestätigung der Änderung der Hauptdistanz dient das Symbol  gegenüber der ausgewählten Entfernung. Außerdem erfolgt eine Neuberechnung in Klicks für die Differenzen anderer Entfernungen von der neuen Hauptdistanz.</p>
Distanz löschen 		<ul style="list-style-type: none"> Wählen Sie die Distanz aus, die Sie löschen möchten, und rufen Sie das Untermenü für die Arbeit mit der Entfernung auf, indem Sie die Taste MENU (6) drücken. Wählen Sie den Punkt „Distanz löschen“  und aktivieren Sie ihn durch kurzes Drücken der Taste MENU (6). Wählen Sie im angezeigten Fenster „Ja“, um die Entfernung zu löschen. Wählen Sie „Nein“, um das Löschen abzulehnen. <p>Achtung! Beim Löschen der Hauptdistanz wird automatisch die erste Entfernung in der Liste zur neuen Hauptdistanz.</p>











Wi-Fi  **Das Zielfernrohr hat die Funktion der drahtlosen Verbindung mit externen Geräten (Smartphone, Tablet) über Wi-Fi.**

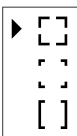









- Um den Modul der drahtlosen Verbindung zu aktivieren, rufen Sie das Hauptmenü auf.
- Mit den Tasten **UP (7)** und **DOWN (5)** wählen Sie den Punkt .
- Durch kurzes Drücken der **MENU-Taste (6)** können Sie Wi-Fi aktivieren (On) oder deaktivieren (Off).

Das Funktionieren von Wi-Fi wird in der Statusleiste wie folgt angezeigt:

VERBINDUNGSSTATUS	ANZEIGE IN DER STATUSLEISTE
Wi-Fi aus	
Es erfolgt der Vorgang des Einschaltens von Wi-Fi im Gerät	
Wi-Fi ist eingeschaltet, es besteht keine Verbindung zum mobilen Gerät	
Wi-Fi ist eingeschaltet, das mobile Gerät wurde erfolgreich verbunden	

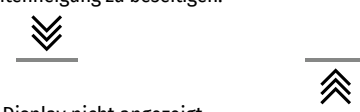
- Von einem externen Gerät wird das Zielfernrohr als „Digisight Ultra_XXXX LRF“ erkannt, wo XXXX die letzten vier Ziffern der Seriennummer sind.
- Nach der Passwordeingabe auf einem externen Gerät (weitere Informationen zur Passwordeinstellung sind im Unterabschnitt „**Wi-Fi Einstellungen**“ des Abschnitts „**Hauptmenü Funktionen**“) und nach einer erfolgreichen Verbindung wird das Symbol  in der Statusleiste auf das Symbol  geändert.
- Halten Sie die **MENU-Taste (6)** gedrückt, um das Hauptmenü zu verlassen.

Entfernungsmesser 	Dieser Menüpunkt enthält Einstellungen für den integrierten Laser-Entfernungsmesser.	Typ des Absehens  <ul style="list-style-type: none"> • Auswahl der Markierung des Entfernungsmessers. • Drücken Sie kurz die Taste MENU (6), um das Untermenü „Entfernungsmesser“ aufzurufen. • Rufen Sie das Untermenü „Typ des Absehens“ durch kurzes Drücken der Taste MENU (6) auf. • Verwenden Sie die Tasten UP (7) und DOWN (5), um eine der drei Markierungen auszuwählen. • Bestätigen Sie die Auswahl durch kurzes Drücken der Taste MENU (6). 	
Winkel der Zielposition (TPA) 	Mit dieser Funktion können Sie den Winkel des Zielorts bestimmen. Wenn die Funktion aktiviert ist, wird der Winkel ständig in der oberen rechten Ecke des Displays angezeigt.	<ul style="list-style-type: none"> • Drücken Sie kurz die Taste MENU (6), um das Untermenü „Entfernungsmesser“ aufzurufen. • Wählen Sie den Unterpunkt „TPA“ aus, indem Sie die Tasten UP (7) und DOWN (5) drücken. • Drücken Sie kurz die Taste MENU (6), um die Funktion „TPA“ zu aktivieren / deaktivieren. 	
Tatsächliche Entfernung (THD) 	Mit dieser Funktion können Sie die tatsächliche horizontale Entfernung zum Beobachtungsobjekt anhand des Winkels des Zielorts messen.	<ul style="list-style-type: none"> • Drücken Sie kurz die Taste MENU (6), um das Untermenü „Entfernungsmesser“ aufzurufen. • Wählen Sie das Untermenü „THD“ durch Drücken der Tasten UP (7) und DOWN (5). • Drücken Sie kurz die Taste MENU (6), um die Funktion „THD“ zu aktivieren / deaktivieren. 	
Allgemeine Einstellungen 	Mit diesem Menüpunkt können Sie folgende Einstellungen vornehmen:	Sprache  <ul style="list-style-type: none"> • Auswahl der Sprache der Benutzeroberfläche. • Drücken Sie kurz die MENU-Taste (6), um das Untermenü „Allgemeine Einstellungen“ aufzurufen. • Drücken Sie kurz die MENU-Taste (6), um das Untermenü „Sprache“ aufzurufen. • Mit den Tasten UP (7) und DOWN (5) wählen Sie eine der verfügbaren Sprachen der Benutzeroberfläche aus: Englisch, Deutsch, Spanisch, Französisch, Russisch. Drücken Sie kurz die MENU-Taste (6), um die Auswahl zu bestätigen. 	
Datum 	Datumeinstellung.	<ul style="list-style-type: none"> • Drücken Sie kurz die MENU-Taste (6), um das Untermenü „Allgemeine Einstellungen“ aufzurufen. • Rufen Sie das Untermenü „Datum“ auf, indem Sie kurz die MENU-Taste (6) drücken. Das Datum wird im Format TT / MM / JJJJ angezeigt (10/03/2020). • Mit den Tasten UP (7) und DOWN (5) wählen Sie den gewünschten Tag, Monat und das gewünschte Jahr aus. Für das Wechseln zwischen den Stellen drücken Sie kurz die MENU-Taste (6). • Um das ausgewählte Datum zu speichern und das Untermenü zu verlassen, halten Sie die MENU-Taste (6) gedrückt. 	
Zeit 	Zeiteinstellung.	<ul style="list-style-type: none"> • Drücken Sie kurz die MENU-Taste (6), um das Untermenü „Allgemeine Einstellungen“ aufzurufen. • Rufen Sie das Untermenü „Zeit“ durch kurzes Drücken der MENU-Taste (6) auf. • Drücken Sie die MENU-Taste (6), und wählen Sie mit den Tasten UP (7) und DOWN (5) das Zeitformat aus - 24 oder PM / AM. • Drücken Sie die MENU-Taste (6), um zur Einstellung der Stunden zu gelangen. • Drücken Sie die Tasten UP (7) und DOWN (5), um den Stundenwert auszuwählen. • Drücken Sie die MENU-Taste (6), um zur Einstellung der Minuten zu gelangen. • Drücken Sie die Tasten UP (7) und DOWN (5), um den Minutenwert auszuwählen. • Um die ausgewählte Zeit zu speichern und das Untermenü zu verlassen, halten Sie die MENU-Taste (6) gedrückt. 	
Maßeinheiten 	Auswahl der Maßeinheit.	<ul style="list-style-type: none"> • Halten Sie die MENU-Taste (6) gedrückt, um das Hauptmenü aufzurufen. • Drücken Sie kurz die MENU-Taste (6), um das Untermenü „Allgemeine Einstellungen“ aufzurufen. • Rufen Sie das Untermenü „Maßeinheiten“ durch kurzes Drücken der MENU-Taste auf. • Drücken Sie die Tasten UP (7) und DOWN (5), um die Maßeinheit (Meter oder Yard) auszuwählen. • Drücken Sie kurz die MENU-Taste (6), um die Auswahl zu bestätigen. • Die Rückkehr zum Untermenü „Allgemeine Einstellungen“ erfolgt automatisch. 	
	Hinweis: Die Maßeinheit wird sowohl für den Entfernungsmesser als auch für die Entfernungen des Einschießens verwendet. Wenn Sie die Maßeinheit ändern, ändern sich auch die Namen der zuvor eingeschossenen Entfernungen.		

Allgemeine Einstellungen 	Standard-einstellungen 	<ul style="list-style-type: none"> • Drücken Sie kurz die MENU-Taste (6), um das Untermenü „Allgemeine Einstellungen“ aufzurufen. • Rufen Sie das Untermenü „Standard-einstellungen“ durch kurzes Drücken der MENU-Taste (6) auf. • Mit den Tasten UP (7) und DOWN (5) wählen Sie die Variante „Ja“ aus, um zu den Standardeinstellungen zurückzukehren, oder „Nein“, um die Aktion abzubrechen. • Bestätigen Sie die Auswahl durch kurzes Drücken der MENU-Taste (6). • Wenn die Variante „Ja“ ausgewählt ist, wird die Meldung „Standardeinstellungen zurücksetzen?“ und die Optionen „Ja“ und „Nein“ auf dem Display angezeigt. Wählen Sie „Ja“, um die Rückkehr zu den Standardeinstellungen zu bestätigen. Bei der Auswahl von „Nein“ werden die Standardeinstellungen verworfen. <p>Die folgenden Einstellungen werden auf den ursprünglichen Zustand bis deren Änderung durch den Benutzer zurückgesetzt:</p> <table border="0"> <tr> <td>Betriebsmodus des Rekorders - Video</td> <td>Auswahl des Absehens aus dem Speicher des Zielfernrohrs - 1</td> <td>Wi-Fi - ausgeschaltet + Passwort standardmäßig</td> <td>Seitenneigung - aktiviert</td> </tr> <tr> <td>Displayhelligkeit - 10</td> <td>Farbe des Absehens - schwarz-rot (schwarzes Absehen, rotes Kreuz)</td> <td>Zoom - optisch, digitaler Zoom ausgeschaltet</td> <td>Automatisches Abschalten - ausgeschaltet</td> </tr> <tr> <td>Displaykontrast - 10</td> <td>Helligkeit des Absehens - 5</td> <td>Maßeinheit - Meter</td> <td>SumLight™ - ausgeschaltet</td> </tr> <tr> <td>Waffenprofil - A</td> <td>Sprache - Englisch</td> <td>PIP - ausgeschaltet</td> <td>IR-Strahler - ausgeschaltet</td> </tr> </table> <p>Achtung! Wenn Sie zu den Standardeinstellungen zurückkehren, werden die Werte von Datum, Zeit, sowie die Listen der Einschießdistanzen in den Einschießenprofilen, die Einshießkoordinaten für jede Distanz gespeichert.</p>	Betriebsmodus des Rekorders - Video	Auswahl des Absehens aus dem Speicher des Zielfernrohrs - 1	Wi-Fi - ausgeschaltet + Passwort standardmäßig	Seitenneigung - aktiviert	Displayhelligkeit - 10	Farbe des Absehens - schwarz-rot (schwarzes Absehen, rotes Kreuz)	Zoom - optisch, digitaler Zoom ausgeschaltet	Automatisches Abschalten - ausgeschaltet	Displaykontrast - 10	Helligkeit des Absehens - 5	Maßeinheit - Meter	SumLight™ - ausgeschaltet	Waffenprofil - A	Sprache - Englisch	PIP - ausgeschaltet	IR-Strahler - ausgeschaltet
Betriebsmodus des Rekorders - Video	Auswahl des Absehens aus dem Speicher des Zielfernrohrs - 1	Wi-Fi - ausgeschaltet + Passwort standardmäßig	Seitenneigung - aktiviert															
Displayhelligkeit - 10	Farbe des Absehens - schwarz-rot (schwarzes Absehen, rotes Kreuz)	Zoom - optisch, digitaler Zoom ausgeschaltet	Automatisches Abschalten - ausgeschaltet															
Displaykontrast - 10	Helligkeit des Absehens - 5	Maßeinheit - Meter	SumLight™ - ausgeschaltet															
Waffenprofil - A	Sprache - Englisch	PIP - ausgeschaltet	IR-Strahler - ausgeschaltet															
	Formatieren 	<ul style="list-style-type: none"> • Drücken Sie kurz die MENU-Taste (6), um das Untermenü „Allgemeine Einstellungen“ aufzurufen. • Rufen Sie das Untermenü „Formatieren“ durch kurzes Drücken der MENU-Taste (6) auf. • Mit den Tasten UP (7) und DOWN (5) wählen Sie die Variante „Ja“ für die Formatierung der Speicherkarte aus, oder „Nein“, um die Aktion abzubrechen. <p>Achtung! Durch die Formatierung werden alle gespeicherten Dateien irreparabel gelöscht. Kopieren Sie wichtige Dateien vor der Formatierung auf einen alternativen Datenträger.</p>																
Mikrofon 		<p>In diesem Punkt können Sie das Mikrofon im Zielfernrohr aktivieren, das den Betrieb des Zielfernrohrs mit Ton unterstützt: Aufnahme von Videodateien mit Ton.</p> <ul style="list-style-type: none"> • Mit den Tasten UP (7) und DOWN (5) wählen Sie den Menüpunkt „Mikrofon“ aus. • Durch kurzes Drücken der MENU-Taste (6) aktivieren (On) oder deaktivieren (Off) Sie das Mikrofon. 																
Beschleunigungsmesser 	Automatisches Abschalten 	<p>Mit diesem Menüpunkt können Sie das automatische Abschalten des Zielfernrohrs, das sich in einer Ruheposition befindet (Neigung nach oben oder unten um mehr als 70°, nach rechts oder links um mehr als 30°), aktivieren.</p> <ul style="list-style-type: none"> • Wählen Sie mit den Tasten UP (7) und DOWN (5) das Untermenü „Beschleunigungsmesser“ und bestätigen Sie die Auswahl durch kurzes Drücken der Taste MENU (6). • Mit den Tasten UP (7) und DOWN (5) wählen Sie „Automatisches Abschalten“ aus. • Drücken Sie kurz die MENU-Taste (6), um das Untermenü aufzurufen. • Wählen Sie mit den Tasten UP (7) und DOWN (5) den Zeitraum, in dem sich das Zielfernrohr in der Ruheposition automatisch ausschaltet (1 Minute, 3 Minuten, 5 Minuten), oder wählen Sie „Off“, wenn Sie die Funktion des automatischen Abschaltens des Zielfernrohrs deaktivieren möchten. • Bestätigen Sie die Auswahl durch kurzes Drücken der MENU-Taste (6). <p>Hinweis: Wenn die Funktion des automatischen Abschaltens des Zielfernrohrs aktiviert ist, werden in der Statusleiste das Symbol und die ausgewählte Zeit des Abschaltens im Format (↓) 1 min. angezeigt.</p>																
	Seitenneigung 	<p>Diese Option erlaubt Ihnen, die (horizontale) Seitenneigung der Waffe zu aktivieren/deaktivieren. Die Seitenneigung wird durch „Sektor“-Pfeile rechts und links vom Absehen angezeigt. Die Pfeile zeigen die Richtung an, in die Sie die Waffe neigen sollen, um Seitenneigung zu beseitigen.</p> <p>Es gibt drei Stufen der Seitenneigung:</p> <ul style="list-style-type: none"> - 5°-10° – ein Sektorpfeil; - 10°-20° – zwei Sektorpfeile (siehe Abbildung); - > 20° – drei Sektorpfeile.  <p>Eine Seitenneigung von weniger als 5° wird auf dem Display nicht angezeigt.</p> <ul style="list-style-type: none"> • Wählen Sie mit den Tasten UP (7) und DOWN (5) das Untermenü „Beschleunigungsmesser“ und bestätigen Sie die Auswahl durch kurzes Drücken der Taste MENU (6). • Mit den Tasten UP (7) und DOWN (5) wählen Sie „Seitenneigung“ aus. • Schalten Sie „Seitenneigung“ durch kurzes Drücken der Taste M (4) ein oder aus. 																
Wi-Fi Einstellungen 	Kennwort-Einstellung 	<p>Mit diesem Menüpunkt können Sie das Wi-Fi Ihres Zielfernrohrs konfigurieren.</p> <p>In diesem Untermenü kann man ein Passwort für den Zugang zum Zielfernrohr von einem Fremdgerät einstellen. Das Passwort wird beim Anschluss eines Fremdgerätes (z.B. Smartphone) an das Zielfernrohr eingegeben.</p> <ul style="list-style-type: none"> • Drücken Sie kurz die MENU-Taste (6), um das Untermenü „Wi-Fi Einstellungen“ aufzurufen. • Mit den Tasten UP (7) und DOWN (5) wählen Sie den Punkt PAS. Drücken Sie kurz die MENU-Taste (6). • Auf dem Display wird ein Kennwort angezeigt, standardmäßig „12345678“. • Stellen Sie mit den Tasten UP (7) und DOWN (5) das gewünschte Kennwort ein (Taste UP (7) - Wert erhöhen, Taste DOWN (5) - Wert verringern). Für Wechseln zwischen den Stellen drücken Sie kurz die MENU-Taste (6). • Um das Kennwort zu speichern und das Untermenü zu verlassen, halten Sie die MENU-Taste (6) gedrückt. 																
	Zugriffsebene Einstellung 	<p>Mit diesem Untermenü können Sie die erforderliche Zugriffsebene für Ihr Zielfernrohr einstellen, die die Anwendung Stream Vision bekommt.</p> <ul style="list-style-type: none"> - Ebene Inhaber. Der Benutzer von Stream Vision hat den vollen Zugriff auf alle Funktionen des Zielfernrohrs. - Ebene Gast. Der Benutzer von Stream Vision kann sich nur Videos vom Zielfernrohr in Realzeit anschauen. <ul style="list-style-type: none"> • Halten Sie die MENU-Taste (6) gedrückt, um das Hauptmenü aufzurufen, und wählen Sie den Punkt „Wi-Fi-Einstellungen“, und dann das Untermenü „Zugriffsebene Einstellung“. • Mit den Tasten UP (7) und DOWN (5) wählen Sie um die Zugriffsebene auszuwählen. • Drücken Sie kurz die MENU-Taste (6), um die Auswahl zu bestätigen. 																

Geräteinformation



- Wählen Sie das Untermenü „**Geräteinformation**“ und drücken Sie zum Aufrufen kurz die **MENU**-Taste **(6)**.
- Die folgenden Informationen über das Zielfernrohr stehen dem Benutzer zur Verfügung:
 - Vollständiger Name des Zielfernrohrs
 - SKU Nummer des Zielfernrohrs
 - Seriennummer des Zielfernrohrs
 - Firmwareversion des Zielfernrohrs
 - Hardwareversion des Zielfernrohrs
 - Serviceinformationen

17. Video- und Fotoaufnahme

Zielfernrohre **Digisight Ultra LRF** haben die Funktion der Videoaufnahme (Fotoaufnahme) des beobachteten Bildes auf eine eingebaute Speicherkarte.

Lesen Sie vor der Verwendung der Foto- und Videofunktionen die Unterabschnitte „**Datumseinstellung**“ und „**Zeiteinstellung**“ im Abschnitt „**Hauptmenü Funktionen**“ der vorliegenden Bedienungsanleitung.

Das eingebaute Aufnahmegerät funktioniert in zwei Modi:

- **Foto** (Fotoaufnahme; oben links auf dem Display wird das Symbol  angezeigt). Wenn die geschätzte Anzahl der Fotos, die im Flash-Speicher noch gespeichert werden können, 100 überschreitet, wird „> 100“ angezeigt.



- **Video** (Videoaufnahme; oben links auf dem Display werden das Symbol  und die verbleibende Gesamtaufnahmezeit im Format MM: SS - Minuten: Sekunden, angezeigt).

Beim Einschalten ist das Zielfernrohr auf den Videomodus eingestellt. Der Wechsel (Übergang) der Modi des Zielfernrohrs erfolgt durch langes Drücken der Taste **REC (4)**. Der Übergang zwischen den Modi erfolgt zyklisch (Video-> Foto-> Video...).

Modus Foto. Fotoaufnahme

- Wechseln Sie in den Fotomodus durch langes Drücken der Taste **REC (4)**.
- Drücken Sie kurz die **REC**-Taste **(4)**, um ein Bild aufzunehmen. Das Bild friert für eine halbe Sekunde ein. - Die Fotodatei wird auf der integrierten Speicherkarte gespeichert.

Modus Video. Videoaufnahme

- Wechseln Sie in den Videomodus durch langes Drücken der Taste **REC (4)**.
- Drücken Sie kurz die Taste **REC (4)**, um eine Videoaufnahme zu starten.
- Nach dem Start der Videoaufnahme verschwindet das Symbol , stattdessen erscheint das Symbol REC sowie der Timer der Videoaufnahme im Format MM: SS (Minuten: Sekunden)  00:25.
- Um ein Video anzuhalten und dann zu starten (Video fortsetzen), drücken Sie kurz die Taste **REC (4)**.
- Um die Videoaufnahme zu stoppen, halten Sie die Taste **REC (4)** gedrückt.
- Videodateien werden auf die integrierte Speicherkarte gespeichert:
 - nach dem Stoppen der Videoaufnahme
 - beim Ausschalten des Zielfernrohrs, wenn die Aufnahme eingeschaltet war;
 - wenn die Speicherkarte während der Videoaufnahme überfüllt wurde (die Meldung „Speicher voll“ wird auf dem Display angezeigt).

Anmerkungen:

- Während der Videoaufnahme können Sie das Menü des Zielfernrohrs aufrufen und im Menü arbeiten.
- Die aufgenommenen Videos und Fotos werden auf die eingebaute Speicherkarte des Zielfernrohrs im Format img_xxx.jpg (für Fotos), und video_xxx.mp4 (für Videos) gespeichert. xxx ist allgemeiner dreistelliger Dateizähler (für Fotos und Videos);
- Der Zähler, der bei der Benennung von Multimedia-Dateien verwendet wird, wird nicht zurückgesetzt.
- Wenn Sie eine Datei aus der Mitte der Liste löschen, übergeht ihre Nummer nicht auf eine andere Datei.
- Bei der Überfüllung des Zählers wird ein neuer Ordner mit dem Namen img_xxxx erstellt, wo xxxx der Zähler der Ordner ist.

- Die maximale Länge einer aufgenommenen Videodatei beträgt fünf Minuten. Nachdem diese Zeit abgelaufen ist, wird das Video in eine neue Datei aufgenommen. Die Anzahl der Dateien ist durch die interne Speicherkapazität des Zielfernrohrs beschränkt.
- Kontrollieren Sie regelmäßig den freien Speicherplatz der eingebauten Speicherkarte, übertragen Sie das aufgenommene Material auf andere Träger, so räumen Sie Platz auf der Speicherkarte.
- Auf den aufgenommenen Videodateien und Fotos werden grafische Informationen angezeigt (Statusleiste, Symbole usw.).

18. Funktion „Bildschirm Aus“ (Display Off)

Diese Funktion deaktiviert die Übertragung des Bildes auf das Display durch Minimierung seiner Helligkeit. Dies hilft, ein versehentliches Demaskieren zu verhindern. Das Zielfernrohr und der eingebaute IR-Strahler funktionieren weiterhin.

- Halten Sie bei eingeschaltetem Zielfernrohr die **ON/OFF**-Taste **(18)** 1-2 Sekunden lang gedrückt. Das Display erlischt, die Meldung „Bildschirm Aus“ erscheint.
- Drücken Sie kurz die **ON/OFF**-Taste **(18)**, um das Display einzuschalten.
- Wenn die **ON/OFF**-Taste **(18)** länger als 3 Sekunden gedrückt gehalten wird, zeigt das Display die Meldung „Bildschirm Aus“ mit einem Countdown an, das Zielfernrohr schaltet sich aus.

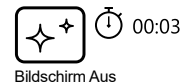

19. PiP-Funktion

Mit der **PiP**-Funktion (Picture in Picture - „Bild im Bild“) können Sie ein vergrößertes Bild mit dem Digitalzoom in einem separaten „Fenster“ gleichzeitig mit dem Hauptbild betrachten.

- Um die **PiP**-Funktion zu aktivieren / deaktivieren, halten Sie die Taste **DOWN (5)** gedrückt.
- Um den diskreten Digitalzoom im **PiP**-Fenster zu ändern, drücken Sie kurz die Taste **DOWN (5)**.
- Der erforderliche Wert des Digitalzooms kann auch sanft über das Schnellstartmenü eingestellt werden.
- Das gezoomte Bild wird in einem separaten Fenster angezeigt, wobei die vollständige Vergrößerung angewendet wird.
- Der Rest des Bildes wird nur mit dem optischen Zoomwert angezeigt (Digitalzoom ist deaktiviert).
- Wenn der **PiP**-Modus ausgeschaltet ist, wird das Bild mit dem vollen Vergrößerungswert angezeigt, der für den **PiP**-Modus eingestellt wurde.

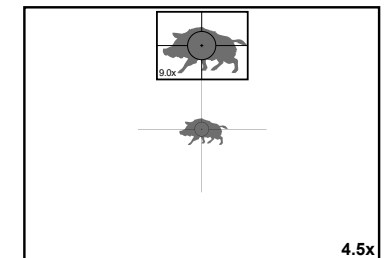

20. Stream Vision

Zielfernrohre **Digisight Ultra LRF** halten die Technologie **Stream Vision** ein. Mit **Stream Vision** wird das Bild vom Zielfernrohr auf Ihr Smartphone oder Tablet via Wi-Fi im Realzeitbetrieb übertragen.

Detaillierte Anweisungen zur Bedienung von **Stream Vision** finden Sie unter www.pulsar-vision.com

Anmerkung: in der Konstruktion des Gerätes ist die Möglichkeit des Updates der Firmware vorgesehen. Das Update erfolgt durch den App für **Stream Vision**.

So aktualisieren Sie die Firmware:

1. Laden Sie die **Stream Vision** App kostenlos im **Google Play** oder **App Store** herunter. Um den App für **Stream Vision** herunterzuladen, scannen Sie QR Codes ein:



2. Verbinden Sie Ihr **Pulsar**-Gerät mit Ihrem Mobilgerät (Smartphone oder Tablet).
3. Starten Sie **Stream Vision** und gehen Sie zu „**Meine Geräte**“.
4. Wählen Sie Ihr **Pulsar**-Gerät aus und klicken Sie auf „**Auf Aktualisierung überprüfen**“.

Wichtig:

- Wenn Ihr **Pulsar**-Gerät mit dem Telefon verbunden ist, aktivieren Sie die mobile Datenübertragung (GPRS / 3G / 4G) auf Ihrem Handy um das Update herunterzuladen.
 - Wenn Ihr **Pulsar**-Gerät nicht mit Ihrem Telefon verbunden ist, sich jedoch bereits im Bereich „**Meine Geräte**“ befindet, können Sie das Update über WLAN herunterladen.
5. Warten Sie, bis das Update heruntergeladen und installiert wurde. Das **Pulsar**-Gerät wird neu gestartet und ist betriebsbereit.

21. Anschluss an einen Computer über USB

- Schließen Sie ein Ende des USB Kabels an die Micro-USB-Buchse (2) des Zielfernrohrs und das andere Ende an den Anschluss an Ihrem Computer an.
- Schalten Sie das Zielfernrohr durch Drücken der **ON/OFF-Taste (18)** ein (das ausgeschaltete Zielfernrohr wird vom Computer nicht erkannt).
- Nach einigen Sekunden wird das Zielfernrohr vom Computer automatisch erkannt, die Installation von Treibern ist nicht erforderlich.
- Auf dem Display erscheinen zwei Anschlussvarianten: **Speicherkarte (Memory card)** und **Stromquelle (Power)**.
- Mit den Tasten **UP (7)** und **DOWN (5)** wählen Sie die Verbindungsvariante aus.
- Drücken Sie kurz die **MENU-Taste (6)**, um die Auswahl zu bestätigen.

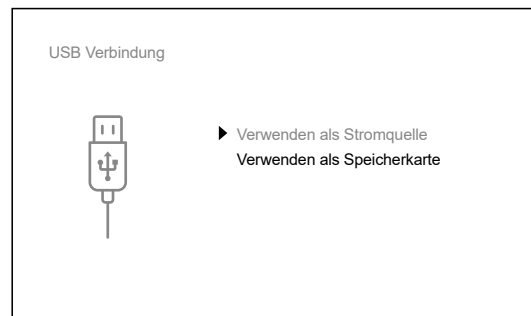

Speicherkarte (Memory card)

- Bei der Wahl dieser Variante wird das Zielfernrohr vom Computer als eine Flashkarte erkannt. Diese Option ist für die Arbeit mit Dateien vorgesehen, die im Speicher des Zielfernrohrs gespeichert sind. Die Funktionen des Zielfernrohrs sind dabei nicht verfügbar, das Zielfernrohr schaltet sich aus.
- Wenn zum Zeitpunkt der Verbindung ein Video aufgenommen wurde, wird die Aufnahme gestoppt und das Video gespeichert.
- Beim Trennen des USB vom Zielfernrohr im USB-Massenspeichermodus bleibt das Zielfernrohr ausgeschaltet. Für den weiteren Betrieb schalten Sie das Zielfernrohr ein.

Stromquelle (Power)

- Bei der Wahl dieser Variante wird der Computer vom Zielfernrohr als externe Stromversorgung verwendet. In der Statusleiste wird das Symbol  angezeigt. Das Zielfernrohr funktioniert weiter, alle Funktionen sind verfügbar.
- Im Stromquelle Modus funktioniert der installierte IR-Strahler weiterhin. Leistungsänderung ist verfügbar.
- Der im Zielfernrohr installierte Akku wird nicht geladen.
- Wenn USB im Stromversorgungsmodus vom Zielfernrohr getrennt wird, setzt das Zielfernrohr seinen Betrieb über den Akku fort, falls dieser verfügbar und ausreichend aufgeladen ist.

22. Technische Inspektion

Überprüfen Sie bei der vor jedem Gebrauch empfohlenen technischen Inspektion Folgendes:

- Das Aussehen des Zielfernrohrs (Risse, tiefe Beulen und Korrosion sind nicht zulässig).
- Richtige und zuverlässige Montage des Zielfernrohrs an Ihrem Gewehr (es dürfen keine Lücken vorhanden sein).
- Der Zustand der Okular- und Objektivlinsen, Linsen des Entfernungsmessmoduls und des IR-Strahlers (Risse, Fettflecken, Schmutz und sonstige Ablagerungen sind nicht zulässig).
- Korrekte Funktion der Bedienelemente.
- Gleichmäßigkeit des Hubs des Griffs der Objektivfokussierung und des Einstellrings des Okulars.
- Ladezustand und Batteriezustand: Es dürfen keine Anzeichen von Elektrolytleckagen, Korrosion der Kontakte des Zielfernrohrs und des IR-Strahlers vorhanden sein.

23. Technische Wartung

Die Wartung wird mindestens zweimal jährlich durchgeführt und umfasst folgende Schritte:

- Reinigen Sie die äußeren Metall- und Kunststoffflächen von Staub, Schmutz und Feuchtigkeit, wischen Sie sie mit einem Baumwolltuch ab.
- Inspizieren Sie die Linsen des Okulars, des Objektivs, des Entfernungsmessmoduls und des IR-Strahlers. Blasen Sie Staub und Sand vorsichtig weg, reinigen Sie ggf. ihre Außenflächen.

24. Lagerung

Lagern Sie das Gerät immer nur in der Aufbewahrungstasche, in einem trockenen, gut belüfteten Raum. Bei der Dauerlagerung ziehen Sie den Akku unbedingt heraus.

Überprüfen Sie den Ladezustand des Akkus und laden Sie ihn ggf. bis zum empfohlenen Ladezustand (50% - 70%) auf.

25. Fehlerbeseitigung

Die Tabelle zeigt eine Liste möglicher Probleme, die während des Betriebs des Zielfernrohrs auftreten können. Führen Sie die empfohlene Überprüfung und Reparatur in der aufgeführten Reihenfolge durch. Wenn es Mängel gibt, die in der Tabelle nicht aufgeführt sind, oder wenn es nicht möglich ist, den Mangel selbst zu beheben, muss das Zielfernrohr zur Reparatur eingeschickt werden.

Problem	Mögliche Ursache	Beseitigung
Das Zielfernrohr lässt sich nicht einschalten.	Der Akku ist völlig entladen.	Laden Sie den Akku auf.
Das Gerät funktioniert nicht von einer externen Stromquelle.	Das USB Kabel ist beschädigt. Die externe Stromquelle ist entladen.	Ersetzen Sie das USB Kabel. Laden Sie die externe Stromquelle auf (falls erforderlich).
Das Absehen ist verschwommen und kann mit dem Dioptrieneinstellring nicht fokussiert werden.	Der Dioptrieneinstellbereich ist für Ihre Sehkraft nicht ausreichend. Kondensation an der Außenfläche der Okularlinse.	Wenn Sie eine Brille mit einer Linsenstärke von mehr als +3/-5 tragen, müssen Sie die Brille aufsetzen, wenn Sie durch das Okular des Zielfernrohrs sehen. Wischen Sie die Linse mit einem Tuch ab.
Auf dem Display erscheinen farbige Linien oder das Bild ist verschwunden.	Das Gerät wurde während des Betriebs einer statischen Aufladung ausgesetzt.	Nach der Einwirkung statischer Aufladung startet das Gerät entweder automatisch neu oder es muss aus- und wieder eingeschaltet werden.
Das Bild ist zu dunkel.	Das Helligkeits- oder Kontrastniveau des Bildes ist zu niedrig.	Stellen Sie das Helligkeits- oder Kontrastniveau ein.
Beim deutlichen Bild des Absehens bleibt das Bild des Objekts in einer Entfernung von mindestens 30 m unscharf.	Staub oder Kondensat auf optischen Außen- oder Innenflächen des Objektivs.	Wischen Sie die optischen Außenflächen mit einem weichen Baumwolltuch ab. Trocknen Sie das Zielfernrohr - lassen Sie es 4 Stunden lang in einem warmen Raum liegen.
Beim Schießen geht der Treffpunkt verloren.	Das Zielfernrohr sitzt nicht fest auf der Waffe oder die Halterung wurde mit Schraubensicherung nicht fixiert.	Überprüfen Sie die Festigkeit des Einbaus des Zielfernrohrs auf der Waffe und die Zuverlässigkeit der Befestigung der Halterung am Zielfernrohr. Stellen Sie sicher, dass Sie genau die Art von Patronen verwenden, mit der Ihre Waffe und Ihr Zielfernrohr zuvor eingeschossen wurden. Wenn Sie das Zielfernrohr im Sommer einschossen haben und es im Winter benutzen (oder umgekehrt), bei Tag oder Nacht, ist es möglich, dass sich der Nullpunkt des Einschießens ändert.
Das Zielfernrohr lässt sich nicht fokussieren.	Falsche Einstellung. Das Zielfernrohr wird am Tage auf lange Distanzen benutzt.	Stellen Sie Ihr Zielfernrohr laut Abschnitt 10 „ Einschalten und Bildeinstellung “ ein. Prüfen Sie die Außenflächen der Linsen des Objektivs und Okulars; reinigen Sie sie ggf. vor Staub, Kondensat, Frost u.ä. Bei kaltem Wetter können Sie extra Anlaufenschutzschichten anwenden (zum Beispiel wie für Korrekturbrillen). Überprüfen Sie die Fokussierung des Zielfernrohrs in Nachtbedingungen.

Problem	Mögliche Ursache	Beseitigung
Das Smartphone oder Tablet stellt keine Verbindung zum Zielfernrohr her.	Das Passwort im Zielfernrohr wurde geändert. Das Zielfernrohr befindet sich in einer Zone mit großer Anzahl von Wi-Fi-Netzwerken, die Signalstörungen verursachen können. Beschriebene Probleme können bei der Beobachtung unter schwierigen Wetterbedingungen (Schnee, Regen, Nebel usw.) auftreten.	Löschen Sie das Netzwerk und stellen Sie die Verbindung mit dem im Zielfernrohr gespeicherten Passwort erneut her. Um einen stabilen Wi-Fi-Betrieb zu gewährleisten, bringen Sie das Zielfernrohr in eine Zone mit einer geringeren Anzahl von Wi-Fi-Netzwerken oder in eine Zone, in der sie nicht vorhanden sind.
Das Bild ist überbelichtet.	Verwenden Sie das Zielfernrohr mit geschlossenem Objektivschutzdeckel.	
Auf dem Display oder Sensor sind einzelne dunkle oder leuchtende Pixel sichtbar.	Das Vorhandensein solcher Pixel ist auf die Besonderheit der Herstellungstechnologie des Displays und des Sensors zurückzuführen.	
IR-Strahler funktioniert nicht.	Überprüfen Sie die Kontakte des Strahlers und des Steckers am Zielfernrohr auf Verschmutzung und Beläge. Bei Bedarf reinigen Sie sie sorgfältig. Überprüfen Sie ihre Integrität. Überprüfen Sie den Kontaktbereich auf Verunreinigungen. Bei Bedarf räumen Sie auf.	
Nach dem Einschalten eines zusätzlichen Laserstrahlers (z. B. AL-915) kann auf dem Display eine kaum bemerkbare Textur auftreten, die den Erfassungsbereich und die Qualität der Beobachtung nicht beeinträchtigt.	Dieser Effekt ist durch die Besonderheit des Funktionierens von Infrarotstrahlern bedingt und ist kein Mangel.	

Problem	Mögliche Ursache	Beseitigung
Der Entfernungsmesser misst nicht.	Vor den Linsen des Empfängers oder Strahlers befindet sich ein Fremdkörper, der den Durchgang eines Signals verhindert.	Stellen Sie sicher, dass die Linsen nicht mit Ihrer Hand oder Ihren Fingern bedeckt sind. Überprüfen Sie die Linsen auf Schmutz, Frost usw.
	Ungünstige Wetterbedingungen (Regen, Dunst, Schnee).	
	Während der Messung ist das Zielfernrohr ausgesetzt.	Halten Sie das Zielfernrohr während der Messung gerade.
	Die Entfernung zum Objekt überschreitet 1000 m oder das Objekt ist zu klein.	Wählen Sie ein Objekt in einer Entfernung von bis 1000 m oder wählen Sie ein größeres Messobjekt.
Großer Messfehler	Der Reflexionskoeffizient des Objekts ist sehr niedrig (z. B. die Blätter von Bäumen).	Wählen Sie ein Objekt mit einem höheren Reflexionskoeffizienten.
	Ungünstige Wetterbedingungen (Regen, Dunst, Schnee).	
Während des Betriebs des Zielfernrohrs erwärmt sich die Entfernungsmesseinheit.	Das Metallteil im Gehäuse des Zielfernrohrs ist ein Wärmeableiter und dient dazu, Wärme von den elektronischen Bauteilen des Zielfernrohrs abzuleiten, die sich während des Betriebs des Zielfernrohrs erwärmen und dadurch einen optimalen Temperaturbereich für sie gewährleisten.	Ein warmer Wärmeableiter ist normal und kein Defekt.

Die Frist für eine mögliche Reparatur des Gerätes beträgt fünf Jahre.

Elektromagnetische Verträglichkeit. Dieses Produkt entspricht den Anforderungen der Europäischen Norm EN 55032:2015, Klasse A.

Achtung: Der Betrieb dieses Produktes in Wohngebieten kann Funkstörungen verursachen.

Achtung! Digitale Nachtsichtzielfernrohre **Digisight Ultra N450/N455 LRF** erfordern eine Lizenz, wenn sie über die Grenzen Ihres Landes exportiert werden.

Änderungen im Design zwecks höherer Gebrauchseigenschaften des Produkts vorbehalten.

Die aktuelle Version der Bedienungsanleitung finden Sie unter www.pulsar-vision.com

1. Características técnicas

MODEL DIGISIGHT ULTRA	N450 LRF	N455 LRF
SKU (sin soporte)	76627X	76628X
SKU (con soporte Weaver)	76627	76628
SKU (con soporte Weaver QD112)	76627Q	76628Q
CARACTERÍSTICAS ÓPTICAS		
Generación	Digital	
Magnificación	4,5x-18x	
Enfoque de lente, mm	50	
Lente del objetivo, D / f'	1:1,2	
Campo de vision (horizontal), %/m a 100 m	6,2 / 10,9	
Distanciamiento de la pupila de salida, mm	50	
Ajuste de dioptrías del ocular, dioptrías	+3/-5	
Distancia mínima de enfoque, m	5	
Distancia de detección de un animal que mide 1,7 m, m	550	500
RETÍCULA DE MIRA		
Valor de clic, mm a 100 m	10 (a 4.5x) / 2.5 (a 18x)	
Rango de ajuste, mm por 100 m (H / V)	2000 (± 100 clics)	
CARACTERÍSTICAS ELECTRÓNICAS		
Sensibilidad del visor, max., mW ¹	1,5×10 ⁻⁵	
Sensibilidad del visor, max., mW ²	5,5×10 ⁻⁵	
Tipo y resolución del sensor, pixel	HD CMOS/1280x720	
Tipo y resolución de la pantalla, pixel	AMOLED/1024x768	
ILUMINADOR IR DESMONTABLE		
Tipo / Longitud de onda, nm	LED/ 850	LED/ 940
TELEMETRO DE LÁSER		
Longitud de onda, nm	905	
Max. distancia de medición, m	1,000	
Precisión de medición, m	1	
GRABADOR DE VÍDEO		
Resolución de vídeo / foto, píxeles	1024x768	
Formato de vídeo / foto	.mp4 / .jpg	
Memoria integrada	16 GB	
CANAL WI-FI		
Frecuencia	2,4 GHz	
Estándar	802.11 b/g	
Alcance de recepción con visibilidad directa, m	15	
CARACTERÍSTICAS OPERATIVAS:		
Tensión de alimentación externa, V	3,0 - 4,2	
Tipo de pila / Capacidad / Voltaje nominal de salida	Pila de iones de litio Battery Pack IPS7 A / 6400 mAh / DC 3,7 V	
Alimentación eléctrica externa	MicroUSB tipo B (5 V)	
Tiempo de funcionamiento con acumulador IPS7 a t = 22 °C, h ³	6	
Resistencia máxima de choque en las armas estriadas, julios	6000	
Resistencia máxima de choque en las armas lisas, calibre	12	

MODEL DIGISIGHT ULTRA	N450 LRF	N455 LRF
Grado de protección, código IP (IEC60529), con batería instalada	IPX7	
Temperaturas de funcionamiento, °C	-25...+50	
Dimensiones (sin soporte), mm	370 x 142 x 74	
Peso (sin soporte), kg	1,1	

1 - Longitud de onda 780 nm, resolución de 25 líneas/mm

2 - Longitud de onda 915 nm, resolución de 25 líneas/mm

3 - En modo mínimo de consumo. A temperaturas bajo cero, la capacidad de la pila recargable (o acumuladores) se reduce significativamente, y como resultado se reduce el tiempo de funcionamiento del visor.

2. Paquete de entrega

- Visor óptico Digisight Ultra LRF
- Estuche
- Pila recargable
- Cargador para la pila recargable
- Dispositivo de red
- Cable microUSB
- Cubierta protectora del iluminador IR
- Tapa de la ranura del iluminador IR
- Soporte (con tornillos y llave hexagonal) *
- Manual breve de usuario
- Paño de lente
- Tarjeta de garantía

* Algunos modelos se suministran sin soporte.

3. Descripción

Los visores ópticos nocturnos **Digisight Ultra LRF** están diseñados para la vigilancia y el tiro de puntería en crepúsculos y por la noche. En condiciones de poca luz (ausencia de luz de estrellas y de la luna), se recomienda el uso de un iluminador infrarrojo con una longitud de onda de 850 nm ó de 940 nm.

El visor está equipado con un telémetro láser incorporado con un alcance de hasta 1000 m y una precisión de medición de ± 1 m.

Digisight Ultra LRF es un visor óptico nocturno universal, ideal para tareas profesionales y aficionadas que incluyen la caza, el tiro deportivo, la grabación de vídeo nocturna, vigilancia.

4. Características

- Sensor HD 1280x720
- Sensibilidad elevada para la vigilancia por la noche.
- Distancia de observación nocturna superior a 500 m.
- Magnificación variable de 4.5x a 18x
- Telémetro láser incorporado con un rango de medición de hasta 1000 m.
- Amplio campo de visión
- Modo "Imagen en imagen" ("PiP")
- Alimentación de pilas recargables de alta capacidad y de montaje rápido B-Pack
- Grabación de vídeo
- Control remoto de soporte lógico
- Selección de 10 configuraciones de retícula s en 9 colores.
- Zoom de apoyo preciso (Zoom Zeroing)
- Iluminador IR invisible de largo alcance (Digisight Ultra N455 LRF)
- 5 perfiles individuales de fusil / 50 campos de tiro
- Stream Vision. Integración con dispositivos iOS y Android.
- Stream Vision. Grabación de vídeo e internet en vivo
- Wi-Fi Stream Vision. Control remoto, Vigilancia y luces solares directas en YouTube mediante un teléfono inteligente
- Resistencia de choque en grandes calibres: 12 cal., 9.3x64, .375H&H
- Amplia ángulo de retícula de mira
- Funcionalidad a temperaturas extremas (-25 ... + 50°C)
- Algoritmo programado del aumento adicional de sensibilidad "SumLight™"
- Impermeabilidad completa (IPX7)
- Indicación del ángulo de rotación y del ángulo de inclinación
- Posibilidad de uso de día
- Puesta en marcha instantánea
- Apoyo de alimentación de batería externa (Power Bank)

5. Unidades y controles

1. Anillo de ajuste dióptrico
2. Conector microUSB
3. Bloque de telemetro
4. Botón **GRABACIÓN (REC)**
5. Botón **DOWN (ABAJO)**
6. Botón **MENU (MENÚ)**
7. Botón **UP (ARRIBA)**
8. Mando de enfoque del objetivo
9. Tapa del objetivo
10. Lente
11. Pila recargable
12. Conector para instalar del iluminador IR

13. Tapa de la ranura del iluminador IR
14. Cubierta de iluminador IR
15. Iluminador IR
16. Botón **IR**
17. Brazo de iluminador IR
18. Botón **ON/OFF (ENCENDIDO / APAGADO)**
19. Palanca de instalación de la pila recargable
20. Ocular
21. Impugnatura de bloqueo de la lente del iluminador IR
22. Soporte

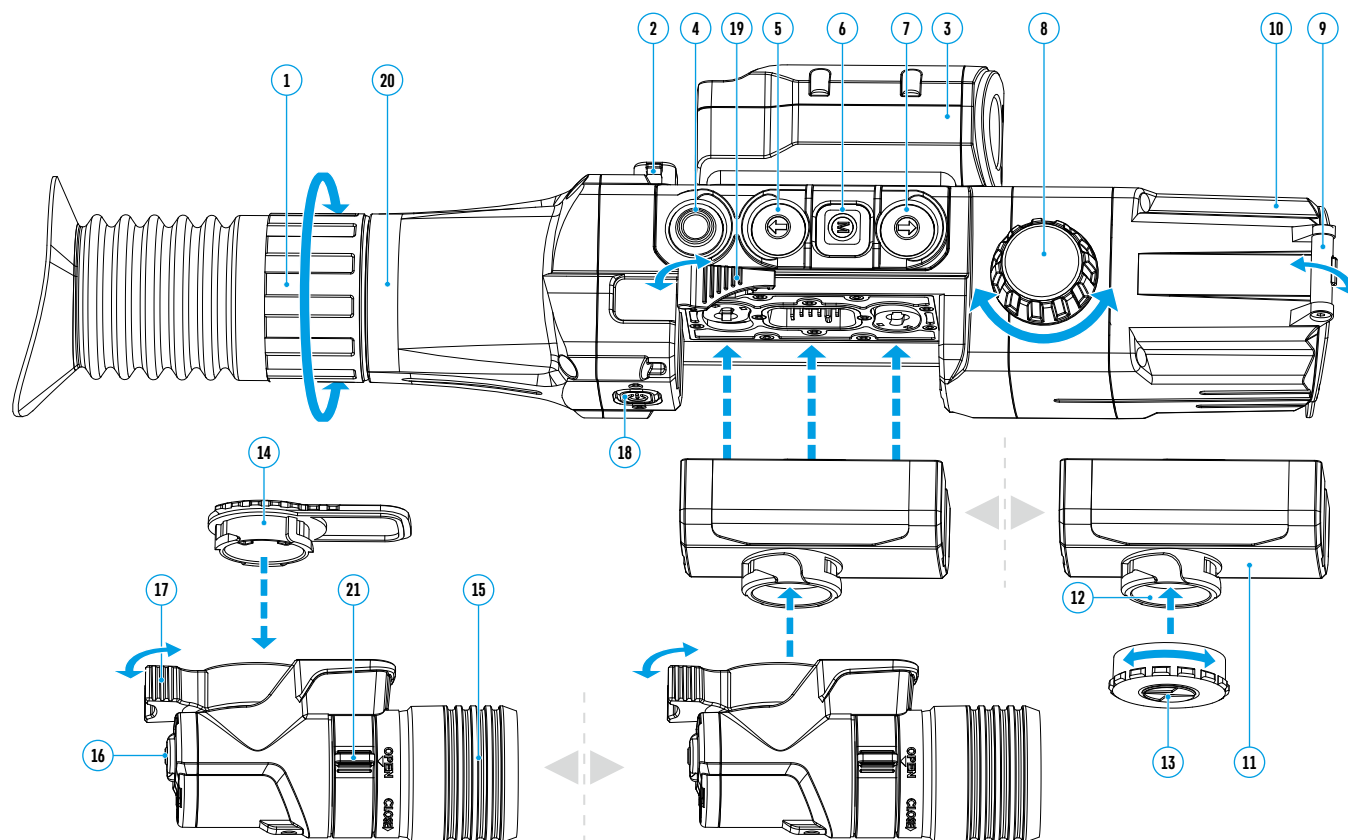

6. Descripción de los botones

Mecanismo de control	Modo de funcionamiento	Primera pulsación breve	Siguientes pulsaciones breves	Pulsación prolongada
ON/OFF (18) 🔘	Visor apagado	Encender el visor	-	Encender el visor
	Pantalla apagada	Encender la pantalla	-	Apagar el visor
	Visor encendido, menú rápido, menú principal	-	-	Apagar la pantalla / Apagar el visor
REC (4) (GRABACIÓN) 🔘	Visor encendido, modo de vídeo	Inicia la grabación de vídeo	Pausar la grabación de vídeo	Cambiar entre modos vídeo/foto
	Visor encendido, modo de vídeo, grabación activada	Pausar la grabación de vídeo	Inicia la grabación de vídeo	Detener la grabación de vídeo
	Visor encendido, modo de foto	Fotografiado	-	Cambiar entre modos vídeo/foto
DOWN (5) (ABAJO) ⬇️	Visor encendido	Activar el zoom discreto	-	Imagen en imagen ("PiP") activado/desactivado
	Menú rápido	Reducir el parámetro	-	-
	Menú principal	Navegación hacia abajo / izquierda	-	-
MENU (6) M	Visor encendido	Abrir el menú rápido	-	Abrir el menú principal
	Menú rápido	Navegar hacia arriba	-	Salir del menú rápido
	Menú principal	Confirmar la selección, entrar en puntos de menú	-	Salir de los puntos de menú, salir del menú principal
UP (7) (ARRIBA) ⬆️	Visor encendido	Encienda el telémetro	Medir la distancia	"SumLight™" activar/desactivar
	Telemetro activado	Medir la distancia	-	Activar el modo de escaneo
	Telemetro - modo de escaneo	Desactivar el modo de escaneo	-	Desactivar el telemetro
	Menú rápido	Incrementar el parámetro	-	-
	Menú principal	Navegación hacia arriba, a la derecha	-	-
IR (16)	Visor encendido, menú rápido, menú principal	Encender el iluminador IR	Cambiar la potencia del iluminador IR	Apagar el iluminador IR

7. Guía de operación

El visor óptico nocturno está destinado para el uso prolongado. Para garantizar la durabilidad y una funcionalidad completa cumpla las siguientes recomendaciones:

- Antes de utilizar el visor, asegúrese de haber instalado y fijado el soporte de acuerdo con las instrucciones en la sección "Instalación de soporte".
- Apague el visor después de su uso.
- ¡Se prohíbe reparar o desarmar el visor por sus propias fuerzas durante el período de garantía!
- El visor puede utilizarse dentro de un amplio rango de temperaturas. Si el visor fue utilizado en el frío y fue llevado a un local caliente, no lo saque del estuche durante al menos 2 ó 3 horas, gracias a esto se podrá evitar que se forme el condensado en los componentes ópticos exteriores.
- Si Ud. no pudo instalar de manera fácil y segura (sin huelgo, paralelamente a la línea troncal) el visor en un rifle o Ud. tiene dudas si la fijación es correcta, acuda a un taller especializado en armas.
- ¡El disparar con el visor mal instalado reduce la certeza del disparo!
- Es necesario realizar oportunamente la revisión técnica y el mantenimiento del visor para garantizar un impecable funcionamiento, para prevenir y eliminar las causas que pueden provocar el desgaste prematuro o el fallo de los bloques y piezas.
- La tapa del objetivo con filtro óptico integrado debe estar cerrada durante el día para garantizar imágenes óptimas.

8. Uso de la pila recargable

Los visores vienen con la pila recargable de ion de litio Battery Pack IPS 7A.

La batería debe estar cargada antes del primer uso.

Carga de la pila recargable

- Levante la palanca en el cargador.
- Retire la tapa protectora de la pila recargable.
- Inserte la batería en el cargador hasta el tope.
- Baje la palanca.

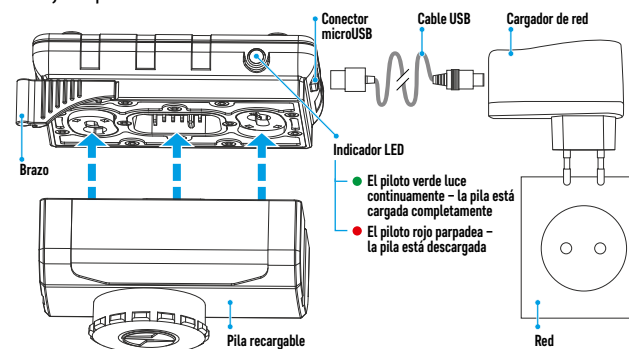

Tras la instalación, en el cargador se encenderá el indicador verde y empezará a parpadear con determinado intervalo:

- una vez, si la carga de la pila oscila entre el 0 y el 50%;
- dos veces, si la carga de la batería es del 51 al 75%;
- tres veces, si la carga de la batería es del 76 al 99%.
- si el indicador se mantiene encendido con una luz verde continua, la pila está totalmente cargada. Se puede desconectar la pila del cargador.
- si al introducir la pila en el cargador el indicador del cargador continúa en **rojo**, probablemente el nivel de carga de la pila es menor del aceptable (la pila estuvo descargada durante mucho tiempo). Déjela en el cargador durante un largo período de tiempo (hasta varias horas), luego extráigala y vuelva a insertar. Si la luz del indicador empieza a parpadear en verde, la pila está en buen estado. Si el indicador de la batería continúa en rojo, esto indica a su defecto. **¡No use esta pila!**

- Conecte la clavija microUSB del cable USB a la ranura del cargador.
- Conecte la clavija del cable USB al adaptador de red.
- Conecte el adaptador de red al enchufe de 100-240 V y la pila comenzará a cargarse.
- Retire la batería cargada de la plataforma de carga levantando la palanca.

La extracción del iluminador IR instalado en la batería IPS 7A es opcional, y el iluminador infrarrojo funciona solo junto con el visor.

* Si el cargador no está conectado a la red eléctrica, la indicación muestra durante 15 segundos el estado actual de carga de la pila. Si la alimentación está conectada, la indicación muestra el estado actual de la pila y el proceso de carga.

Instalación de la pila en el visor

- Retire la tapa protectora de la pila recargable.
- Levante la palanca de instalación de batería (19). Inserte la pila hasta el tope en la ranura prevista ésta en el visor de modo que la ranura en el conector del iluminador IR esté en la parte superior.
- Fije la pila bajando la palanca de instalación de la pila.



- Asegúrese de que la pila está instalada correctamente encendiendo el visor pulsando brevemente el botón **ON/OFF (18)**. Aparecerá una imagen en la pantalla.

Medidas de seguridad

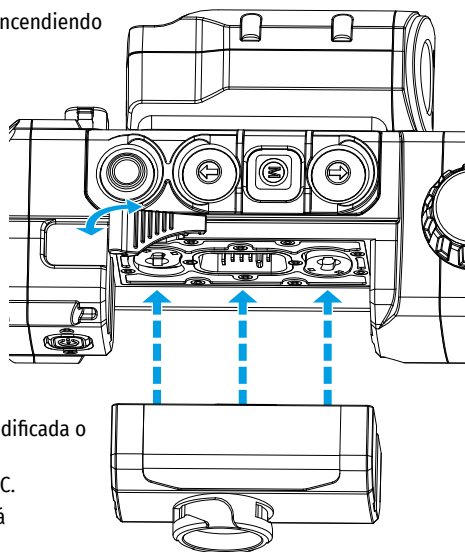
- Para cargar utilice siempre el cargador suministrado con el visor. El uso de un cargador diferente puede causar daños irreparables a la pila o al cargador, o hacer inflamarse la pila.
- Para almacenar durante largo plazo, la pila debe estar parcialmente cargada. El nivel de carga recomendado es del 50% al 70%.
- No cargue la pila enseguida tras traerla de condiciones frías a las calientes. Espere 30-40 minutos para que la pila alcance la temperatura ambiental.
- No deje la batería sin supervisión durante su carga.
- No utilice el dispositivo de carga si su estructura fue modificada o dañada.
- Cargue la batería a una temperatura de entre 0°C y +45°C.
- En caso contrario, la durabilidad de la batería disminuirá significativamente.
- No deje el dispositivo de carga con la pila conectada a la red durante más de 24 horas después de que la pila se haya cargado totalmente.
- No exponga la batería a temperaturas altas ni a una llama viva.
- La pila no está diseñada para ser sumergida en el agua.
- No se recomienda conectar dispositivos de terceros con un consumo de corriente que exceda los niveles permitidos.
- La pila está equipada con un sistema de protección contra cortocircuitos. No obstante, se debe evitar cualquier situación que pueda provocar un cortocircuito.
- No desarme ni deforme la pila.
- No deje caer ni golpee la pila.
- Cuando la pila se usa a bajas temperaturas, la capacidad de la batería disminuye, esto es normal y no es un defecto.
- No use la pila a temperaturas superiores a las indicadas en la tabla, esto puede acortar la vida útil de la batería.
- Guarde la pila fuera del alcance de los niños.



9. Alimentación externa

- La alimentación externa se realiza de una fuente de alimentación externa de tipo Power Bank (5V).
- Conecte la fuente de alimentación externa al conector microUSB (2) del visor.
- El visor cambia al funcionamiento con alimentación externa, al mismo tiempo la pila IPS 7A irá cargándose paulatinamente.
- En la pantalla aparecerá el pictograma de la pila  y se indicará el porcentaje del nivel de la carga.
- Si el visor funciona con alimentación eléctrica externa, sin que la pila IPS 7A esté conectada, se muestra el pictograma .
- Cuando se desconecta la fuente de alimentación externa, cambia a la fuente de alimentación interna (si está instalada) sin que el visor se apague.

¡Atención! La carga de baterías del banco de energía IPS 7A a temperaturas del aire inferiores a 0 ° C puede reducir la vida útil de la batería. Cuando utilice la alimentación externa, conecte el Power Bank al visor encendido, que ha funcionado durante varios minutos.

10. Funcionamiento

INSTALACIÓN DE SOPORTE

Antes de usar el visor, es necesario instalar el soporte (puede que no esté incluido en el paquete de entrega). La presencia de ranuras de montaje en la barra para instalar el soporte permite instalar el soporte en una de varias posiciones para garantizar la comodidad de uso.

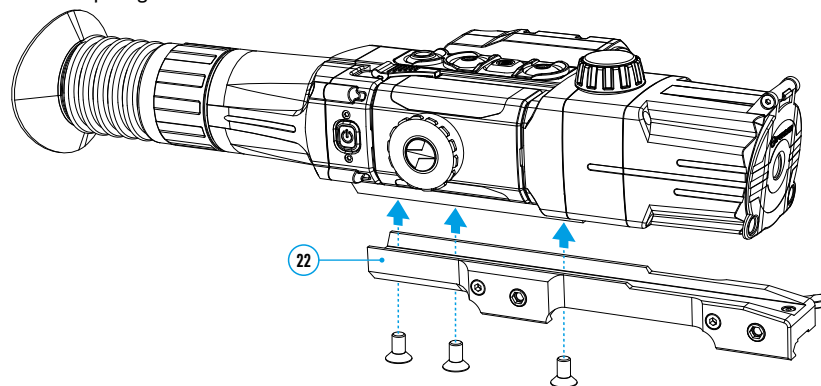

- Usando una llave hexagonal y tornillos, fije el soporte en la barra de visor.
- El soporte puede ser instalado con tres o dos tornillos dependiendo de la posición elegida del soporte.
- La elección de la posición del soporte ayuda a garantizar el distanciamiento correcto de la pupila de salida, según el tipo de arma.
- Monte el visor con soporte (22) en el rifle y asegúrese de que la posición seleccionada es conveniente, luego retire el visor.
- Afloje los tornillos, aplique el pegamento fijatornillos a las roscas, apriete los tornillos. Deje que el pegamento se seque durante el tiempo especificado en las instrucciones para el pegamento. El visor está listo para la instalación y explotación en el arma.
- Antes de utilizar el visor en la caza, siga las recomendaciones en la sección **“Reglaje de tiro con el arma”**.

PUESTA EN MARCHA Y AJUSTES DE LA IMAGEN

- Abra la tapa del objetivo (9).
- Pulse el botón **ON/OFF (18)** para encender el visor. Pasados unos segundos, aparecerá una imagen en la pantalla.
- Para apagar la pantalla mientras el visor está funcionando, pulse y mantenga presionado el botón **ON/OFF (18)** durante más de un segundo.
- En la pantalla apagada aparece la notificación “Pantalla apagada”.
- Para encender la pantalla, pulse brevemente el botón **ON/OFF (18)**.
- Para apagar el visor, mantenga presionado el botón **ON/OFF (18)** durante más de tres segundos. En la pantalla aparecen la notificación “Pantalla apagada” y la cuenta regresiva de 3 a 1 segundos, después de lo cual el visor se apagará.
- Ajuste la definición de los símbolos en la pantalla girando el anillo de ajuste dióptrico del ocular (1). En adelante, cualesquiera que sean la distancia y otras condiciones, no hará falta girar el anillo de ajuste dióptrico del ocular.
- Para enfocar en el objeto de observación gire la mando de enfoque del objetivo (8).
- El ajuste de luminosidad y de contraste de la pantalla, la activación del zoom digital gradual se describe en la sección **“Menú de acceso rápido funciones”**.
- Al final de su uso, apague el visor con una pulsación prolongada del botón **ON/OFF (18)**.

ENCENDIDO Y MODOS DE TELEMETRO DE LÁSER

El visor **Digisight Ultra LRF** está equipado con un telemetro láser incorporado que permite medir la distancia al objeto de observación con una precisión de 1 metro.

Modo de medición única

- Encienda el visor pulsando brevemente el botón **ON/OFF (18)**.
- Active el telemetro pulsando brevemente el botón **UP (7)**. Aparece la retícula roja del telémetro y la ventana **"PiP"** con la retícula del visor (si **"PiP"** se apagó antes de encender el telémetro).
- Apunta al objeto. Para medir la distancia al objeto una vez, pulse brevemente el botón **UP (7)**.
- Los resultados de la medición aparecerán en la esquina superior derecha de la pantalla.
- El telemetro se desactiva después de 3 segundos de inactividad.

Modo de escaneo:

- Encienda el visor pulsando brevemente el botón **ON/OFF (18)**.
- Active el telemetro pulsando brevemente el botón **UP (7)**. Aparece la retícula roja del telémetro y la ventana **"PiP"** con la retícula del visor (si **"PiP"** se apagó antes de encender el telémetro).
- Active el modo de exploración presionando prolongadamente el botón **UP (7)** para medir continuamente la distancia al objeto de observación.
- La pantalla mostrará continuamente los resultados de la medición en la esquina superior derecha.
- Desactive el modo de escaneo pulsando brevemente el botón **UP (7)** o apague el telemetro presionando prolongadamente el botón **UP (7)**.

Configuración adicional / funciones del telemetro se implementan en el menú LRF.

ILUMINADOR IR

El visor está equipado con un iluminador IR conectable con longitud de onda de 940 nm o 850 nm lo que permite aumentar sustancialmente la distancia de observación en condiciones de poca luz u oscuridad.

Instalación del iluminador IR

- Retire la tapa de conector del iluminador IR **(13)**. Gire la tapa de acuerdo con la imagen, tire en la dirección opuesta a la pila.
- Suba el brazo de iluminador IR **(17)**, retire la tapa de iluminador IR **(14)**.
- Coloque firmemente el iluminador en el conector del iluminador IR **(12)**, baje la palanca **(17)**.
- Asegúrese de que el iluminador IR esté instalado y conectado al visor; el pictograma **IR** desaparecerá en la pantalla.
- Para activar el iluminador IR, pulse brevemente el botón **IR (16)** en el extremo del iluminador. Al encender el nivel de potencia es mínimo **IR-**.
- El pictograma del iluminador IR con el nivel de potencia correspondiente se muestra en la barra de estado.
- Pulsando brevemente el botón IR cambiará sucesivamente el nivel de potencia del iluminador (**IR->IR-<>IR-<>IR-<**).
- Para ajustar la posición del punto de luz en el campo de visión de visión, gire el impugnatura de bloqueo de la lente del iluminador IR **(21)** a la posición OPEN (abierto).

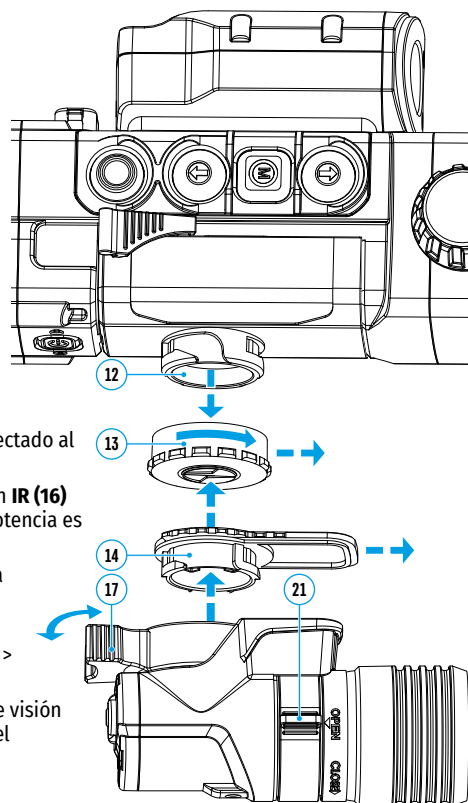

- Al mover la lente del iluminador IR con su mano, ajuste la posición requerida del punto de luz en el campo de visión de su visor. Después de un ajuste exitoso, gire el impugnatura de bloqueo de la lente del iluminador IR **(21)** en la dirección CLOSE (cerrar) mientras apunta la lente en la dirección deseada para bloquear la lente del iluminador IR.

- Apague el iluminador IR presionando prolongadamente el botón IR; el icono IR desaparecerá de la pantalla.

Desmontaje del iluminador IR

- Para retirar el iluminador, suba el brazo **(17)**.
- Coloque la tapa **(13)**.
- El icono del iluminador IR apagado y retirado IR se muestra en la barra de estado del visor.

Notas:

- Al apagar el iluminador IR, el nivel de potencia no se guarda en la memoria del visor.
- El enfoque no está previsto en el iluminador IR.
- Durante el funcionamiento, el radiador del iluminador IR se calienta. Esta es una característica funcional y constructiva; no es un mal funcionamiento.

11. Reglaje de tiro con el arma

El visor cuenta con dos métodos de reglaje de tiro: reglaje de tiro de "un disparo" y utilizando la función FREEZE.

El reglaje de tiro puede realizarse a temperaturas de funcionamiento siguiendo el orden de estos pasos:

- Monte el rifle con el visor instalado en un montaje de banco.
- Establezca un objetivo a cierta distancia.
- Ajustar el visor según las instrucciones de la sección **"Puesta en marcha y ajustes de la imagen"**.
- Seleccione el perfil de reglaje de tiro (véase la opción del menú principal **"Perfil de reglaje de tiro"**).
- Apunte el arma al objetivo y dispare.
- Si el punto de impacto no coincide con el punto de mira (centro de la retícula del visor), mantenga pulsado el botón **MENU (6)** para entrar al menú principal.
- Entre en el submenú **"Reglaje de tiro"** pulsando brevemente el botón **MENU (6)**.
- Establezca el valor de la distancia de reglaje de tiro (véase la opción de menú **"Reglaje de tiro"** => submenú **"Añadir distancia nueva"**).
- Un menú adicional para la configuración de los parámetros del reglaje de tiro aparece en la pantalla:
- Una cruz auxiliar X, aparece en el centro de la pantalla y las coordenadas de la cruz auxiliar X e Y aparecen en la esquina superior derecha.
- Seleccione el icono con los botones **UP (7) / DOWN (5)**. Pulse brevemente el botón **MENU (6)**.
- Sujetando la retícula en el punto de mira, mueva la cruz auxiliar horizontal o verticalmente con los botones **UP (7) / DOWN (5)** relativos a la retícula hasta que la cruz auxiliar coincida con el punto de impacto. Cambie entre las direcciones de movimiento de la cruz auxiliar, de horizontal a vertical, pulsando brevemente el botón **MENU (6)**.
- **¡Atención!** No sujete la retícula en el punto de mira, puede utilizar la función FREEZE, congelando la pantalla de reglaje de tiro (consulte la opción de menú principal **"Reglaje de tiro"** => submenú **"Operar las distancias"** => submenú **"Configuración de reglaje de tiro"** => submenú **"Freeze"** (congelar)).
- Salga del submenú **"Ajuste horizontal /vertical"** presionando prolongadamente el botón **MENU (6)**.
- Guarde la nueva posición de la retícula pulsando prolongadamente **MENU (6)**. El mensaje "Coordenadas de reglaje de tiro están guardadas" confirma que la operación ha sido correcta. La retícula se moverá ahora al punto de impacto.

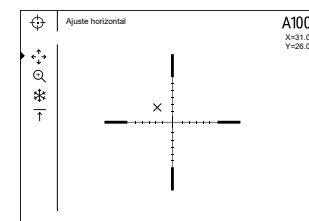

- Salga del submenú y dispare de nuevo, el punto de impacto debería coincidir ahora con el punto de mira.

Nota: para volver a ajustar el tiro para cualquier distancia, seleccione la distancia requerida, presione brevemente el botón **MENU (6)**, luego entre en el submenú “Configuración de reglaje de tiro” , volviendo a presionar brevemente el botón **MENU (6)**.

12. Zoom digital discreto

La funcionalidad del visor le permite aumentar rápidamente el poder amplificador básico del visor (consulte la tabla con características técnicas en la línea “Magnificación”) 2 veces o 4 veces, así como volver a la magnificación de la base. Para cambiar el zoom digital, pulse sucesivamente el botón **DOWN (5)**.

13. Función “SumLight™”

La función “SumLight™” puede aumentar sustancialmente el nivel de sensibilidad de la matriz CMOS cuando disminuye el nivel de iluminación, lo que hace posible la observación en condiciones de poca luz sin usar el iluminador IR.

- Active la función “SumLight™” presionando prolongadamente el botón **UP (7)**.
- Al presionar prolongadamente el botón **UP (7)**, desactive esta función.
- El pictograma “SumLight™” (activada o desactivada) se muestra en la barra de estado.

¡Atención! Cuando se activa la función “SumLight™” se aumenta el nivel de ruidos en la imagen, disminuye la frecuencia del cambio de cuadros, la imagen se demora, cuando el visor se mueve bruscamente la imagen puede ser borrosa, tales efectos no son defectos. En la pantalla se pueden verse puntos blancos luminosos (píxeles), la cantidad de puntos puede aumentar cuando se enciende “SumLight™”. Esto se debe a las peculiaridades del funcionamiento de esta función y no es un defecto.

¡Atención! Debido a las peculiaridades de la tecnología AMOLED para pantallas, después de cambiar la retícula en la pantalla del visor puede observar rastros de la retícula anterior en forma de líneas blancas translúcidas. Los rastros pueden aparecer si la nueva retícula no contiene algunos elementos (líneas, círculos, trazos, etc.) de la retícula anterior. Después de cierto tiempo, los rastros de la retícula se vuelven menos notorios. La aparición de rastros en la pantalla después de cambiar repetidamente la retícula no es un defecto y no se considera un evento de garantía.

14. Barra de estado





La barra de estado se encuentra en la parte inferior de la pantalla y muestra la información sobre el estado actual del visor, incluso:

1. Perfil actual de reglaje de tiro.
2. Distancia (la distancia no se muestra si el visor no está ajustado).
3. “SumLight™” (activado o desactivado).
4. Estatus de conexión IR / Nivel de potencia del iluminador IR (por ejemplo, 3^{er} grado).
5. Valor de ampliación total.
6. Micrófono
7. Estado de la conexión Wi-Fi.
8. La función “Desconexión automática”.
9. Reloj
10. Nivel de carga de la pila (si el visor se alimenta de la pila recargable) o
 - indicador de alimentación de una fuente de alimentación externa (si el visor se alimenta de una fuente de alimentación externa) o
 - indicador de la carga de pila con el porcentaje actual de su carga (si está instalada la pila y la pila está cargándose desde una fuente de alimentación externa).

La barra de estado muestra el valor de la distancia que se selecciona del menú de acceso rápido. Además, después de realizar el reglaje de tiro a diferentes distancias, se muestra el valor de la distancia que se selecciona del menú de acceso rápido. Si el reglaje de tiro se realizó para una sola distancia, esta se muestra.

15. Menú de acceso rápido funciones

El menú de acceso rápido le permite controlar la configuración principal del visor (ajuste de luminosidad, contraste, zoom gradual) y cambiar la distancia de reglaje de tiro (si hay varias) a otra en el perfil actual.

- Entre en el menú de acceso rápido pulsando brevemente el botón **MENU (6)**.
- Para pasar de una función a otra que están descritas abajo pulse brevemente el botón **MENU (6)**.
 - **Luminosidad**  - pulsando los botones **UP (7)** y **DOWN (5)** cambie la luminosidad de la pantalla de 0 a 20.
 - **Contaste**  - pulsando los botones **UP (7)** y **DOWN (5)** cambie el contaste de la imagen de 0 a 20.
 - **Zoom digital** : pulse los botones **UP (7)** y **DOWN (5)** para cambiar el valor del zoom digital de 4,5 a 18. El paso del zoom digital gradual es 0,1.
- Para salir del menú mantenga presionado el botón **MENU (6)**.
- La salida automática del menú de acceso rápido se realiza después de tres segundos de inactividad.

16. Menú principal funciones

- Entre en el menú principal pulsando prolongadamente el botón **MENU (6)**.
- Para desplazarse entre los puntos del menú principal, use los botones **UP (7)** y **DOWN (5)**.
- La navegación a través del menú principal se realiza cíclicamente; cuando se alcanza el último punto de la primera pestaña, se traspaasa al primer punto de la segunda pestaña.
- Para entrar en un subpunto del menú principal pulse brevemente el botón **MENU (6)**.
- Para salir del subpunto del menú principal pulse y mantenga pulsado el botón **MENU (6)**.
- Para salir del menú principal pulse y mantenga pulsado el botón **MENU (6)**.
- La salida automática del menú principal se realiza tras 10 segundos sin actividad.
- Al salir del menú principal, la ubicación del cursor ► solo se recuerda durante una sesión de trabajo (o sea, hasta que se apague el visor). La próxima vez que encienda el visor y abra el menú principal, el cursor estará en el primer punto del menú principal.

Contenido del menú:

El menú incluye dos pestañas. Para moverse entre pestañas, pulse los botones de navegación **UP (7)** y **DOWN (5)**: cuando se alcanza el último punto en la pestaña 1, se mostrará el primer punto en la pestaña 2 y viceversa.

Pestaña 1				Pestaña 2				
Nivel 1	Nivel 2	Nivel 3	Nivel 4	Nota	Nivel 1	Nivel 2	Nota	
Perfil de reglaje de tiro				Ружье	Ajustes generales	Idioma		
Luminosidad de gráfico						Fecha		
Reglaje de la retícula	Tipo de la retícula					Hora		
	Color de la retícula					Unidades de medida		
Reglaje de tiro	Luminosidad de retícula					Configuración predeterminada		
	Distancia # 1	Configuración de reglaje de tiro	Ajuste horizontal / vertical			Formatear		
			Aumento					
			Freeze			Micrófono	Activar/Desactivar	
			Cambiar nombre de distancia			Acelerómetro	Desconexión automática	Activar/Desactivar
			Cambiar distancia principal				Inclinación lateral	Activar/Desactivar
			Borrar distancia			Ajustes de Wi-Fi	Establecer contraseña	
		...				Establecer nivel de acceso	Propietario / Invitado	
	Distancia # N				Acerca del dispositivo			
	Añadir distancia nueva							
Wi-Fi				Activar/Desactivar				
Telémetro	Tipo de la retícula			Configuración de la retícula del telémetro				
	Angulo de posición del blanco (TPA)			Activar/Desactivar				
	Verdadera distancia (THD)			Activar/Desactivar				

Contenido del menú e descripción

Perfil de reglaje de tiro Este punto del menú principal le permite a Ud. seleccionar uno de los cinco perfiles. Cada perfil le permite configurar y guardar los siguientes parámetros:



1. Conjunto de distancias ajustadas;
2. Color de la retícula;
3. Tipo de la retícula.

Diferentes perfiles pueden aplicarse cuando el visor se usa en diferentes armas o cuando se dispara con diferentes cartuchos.

- Entre en el submenú “**Perfil de reglaje de tiro**” pulsando brevemente el botón **MENU (6)**.
- Usando los botones **UP (7)** y **DOWN (5)** seleccione uno de los perfiles de reglaje de tiro (marcados con las letras A, B, C, D, E).
- Confirme la elección pulsando brevemente el botón **MENU (6)**.

El nombre del perfil seleccionado aparecerá en la barra de estado en la parte inferior de la pantalla.

Luminosidad de gráfico Este punto del menú principal permite ajustar la luminosidad de la interfaz gráfica de usuario (diseño gráfico de todos los puntos del menú, barra de estado, pantalla y protectores de pantalla).



- Usando los botones **UP (7)** y **DOWN (5)** seleccione el submenú .
- Pulse brevemente el botón **MENU (6)**.
- Entre en el punto pulsando brevemente el botón **MENU (6)**.
- Use los botones **UP (7)** y **DOWN (5)** para establecer el nivel de luminosidad deseado (de iconos de menú y barra de estado) de 1 a 10.
- Confirme la elección pulsando brevemente el botón **MENU (6)**.

Reglaje de la retícula Este punto del menú principal permite seleccionar la configuración, el color y la luminosidad de la retícula de puntería.



Tipo de la retícula Usando los botones **UP (7)** y **DOWN (5)** seleccione el submenú “**Reglaje de la retícula**”. Pulse brevemente **MENU (6)**.

- Usando los botones **UP (7)** y **DOWN (5)** seleccione “**Tipo de la retícula**”. Pulse brevemente el botón **MENU (6)**.
 - Usando los botones **UP (7)** y **DOWN (5)** seleccione de la lista propuesta la configuración deseada para la retícula de puntería. Al mover el cursor por la lista se visualizan las retículas en la pantalla.
 - Confirme la elección pulsando brevemente el botón **MENU (6)**.
- El catálogo de retículas está disponible en www.pulsar-vision.com











Color de la retícula Usando los botones **UP (7)** y **DOWN (5)** seleccione el submenú “**Reglaje de la retícula**”. Pulse brevemente el botón **MENU (6)**.

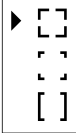











- Usando los botones **UP (7)** y **DOWN (5)** seleccione “**Color de la retícula**”. Pulse brevemente el botón **MENU (6)**.
- Usando los botones **UP (7)** y **DOWN (5)** seleccione una de las opciones de color para la retícula de destino:
 - negro y rojo (retícula negra, cruz roja)
 - blanco-rojo (retícula blanca, cruz roja)
 - negro-verde (retícula negra, cruz verde)
 - blanco-verde (retícula blanca, cruz verde)
 - rojo (retícula roja)
 - verde (retícula verde)
 - amarillo - (retícula amarilla)
 - azul - (retícula azul)
 - naranja - (retícula naranja)
- Confirme la elección pulsando brevemente el botón **MENU (6)**.

Luminosidad de retícula Usando los botones **UP (7)** y **DOWN (5)** seleccione el submenú “**Reglaje de la retícula**”. Pulse brevemente el botón **MENU (6)**.

- Usando los botones **UP (7)** y **DOWN (5)** seleccione “**Luminosidad de la retícula**”. Pulse brevemente el botón **MENU (6)**.
- Use los botones **UP (7)** y **DOWN (5)** para establecer el nivel de luminosidad deseado (de 1 a 10).
- Confirme la elección pulsando brevemente el botón **MENU (6)**.

Reglaje de tiro 	Añadir distancia nueva 	<p>Para ajustar el tiro del visor, inicialmente debe añadir la distancia de reglaje de tiro. Puede introducir el nombre de la distancia en el rango de 1 a 910 m.</p> <ul style="list-style-type: none"> • Seleccione el punto del menú  y entre en este pulsando brevemente el botón MENU (6). • Pulse brevemente el botón MENU (6) para entrar en el submenú “Añadir distancia nueva” . • Usando los botones UP (7) y DOWN (5) seleccione un valor para cada dígito de la distancia. Para cambiar entre dígitos, pulse brevemente el botón MENU (6). • Después de establecer la distancia deseada, mantenga presionado el botón MENU (6) para guardarla e ir a la pantalla de reglaje de tiro. • La primera distancia establecida se convierte en la básica, se marca con un símbolo  a la derecha del valor de distancia. <p>Nota: El número máximo de distancias para ajustar el tiro son cinco para cada perfil.</p>										
Operar las distancias 100m   200m  +7.0	Configuración de reglaje de tiro 	<ul style="list-style-type: none"> • Entre en el submenú “Reglaje de tiro” presionando brevemente el botón MENU (6): se mostrarán las distancias con las que fue realizado el reglaje de tiro. El valor a la derecha del nombre de la distancia (por ejemplo, +7.0) significa el número de clics a lo largo del eje Y en el cual está desplazada la retícula en comparación con la distancia de base. • Para volver a ajustar el tiro a cualquier distancia, seleccione la distancia necesaria y presione brevemente el botón MENU (6). • Seleccione el punto del submenú “Configuración de reglaje de tiro”  y entre en este pulsando brevemente el botón MENU (6). Se pasará a la pantalla donde se puede cambiar las coordenadas del reglaje de tiro. <p>Ajuste horizontal / vertical El punto del menú adicional “Ajuste de deriva y elevación” le permite corregir la posición de la retícula. Para una descripción detallada del procedimiento de corrección de retícula, consulte la sección 11 “Reglaje de tiro con el arma”.</p>										
Aumento 	<p>La “Aumento” le permite aumentar el zoom digital del visor durante su reglaje de tiro lo que reduce el valor de clic. Esto mejora la precisión del reglaje de tiro.</p> <ul style="list-style-type: none"> • Seleccione el submenú “Aumento” y presione brevemente el botón MENU (6) para entrar en el submenú. • Usando los botones UP (7) y DOWN (5) seleccione el valor de la magnificación digital (por ejemplo, x9). 											
Freeze 	<p>La particularidad de la función consiste en que no es necesario mantener constantemente el visor en el punto de mira.</p> <ul style="list-style-type: none"> • Use los botones UP (7) y DOWN (5) para dirigir el cursor a la función “Freeze”. • Alinee la retícula con el punto de puntería y presione el botón MENU (6) o ON/OFF (18). Se tomará una foto de la pantalla, aparecerá el pictograma . • Entre en el submenú adicional “Ajuste de deriva y elevación” y corrija la posición de la retícula (consulte la sección 11 “Reglaje de tiro con el arma”). • Vuelva a seleccionar el punto del submenú “Freeze” y presione brevemente el botón MENU (6) o ON/OFF (18); la imagen se “descongelará”. 											
Cambiar nombre de distancia 	<ul style="list-style-type: none"> • Seleccione el submenú “Cambiar nombre de distancia”  y presione brevemente el botón MENU (6) para entrar en el submenú. • Usando los botones UP (7) y DOWN (5) seleccione el valor para cada dígito. Para cambiar entre dígitos, pulse brevemente el botón MENU (6). • Mantenga presionado el botón MENU (6) para confirmar su elección. 											
Cambiar distancia principal 	<ul style="list-style-type: none"> • Elija una distancia que no sea la básica y entre en el submenú de trabajo con distancia pulsando brevemente el botón MENU (6). • Seleccione “Cambiar distancia principal” . • Pulse brevemente el botón MENU (6). <p>El cambio de la distancia básica se confirmará con el icono  frente a la distancia seleccionada. También se realizará el recálculo en clics de las diferencias de otras distancias a partir de la nueva distancia básica.</p>											
Borrar distancia 	<ul style="list-style-type: none"> • Seleccione la distancia que desea eliminar y entre en el submenú de trabajo con distancias pulsando el botón MENU (6). • Seleccione el punto “Borrar distancia”  e entre en este presionando brevemente el botón MENU (6). • En la ventana que aparece, seleccione “Sí” para eliminar la distancia. “No” - para cancelar la eliminación. <p>¡Atención! En caso de eliminar la distancia básica, automáticamente la primera distancia en la lista se fijará como la nueva distancia básica.</p>											
Wi-Fi 	<p>El visor tiene la función de comunicación inalámbrica con dispositivos externos (teléfono inteligente, tableta) a través de Wi-Fi.</p> <ul style="list-style-type: none"> • Para habilitar el módulo inalámbrico, entre en el menú principal. • Usando los botones UP (7) y DOWN (5) seleccione el punto . • Al presionar brevemente el botón MENU (6), active o desactive Wi-Fi. <p>El funcionamiento de Wi-Fi se muestra en la barra de estado de modo siguiente:</p> <table border="1" data-bbox="232 1158 1211 1358"> <thead> <tr> <th>ESTADO DE LA CONEXIÓN</th> <th>INDICACIÓN EN LA BARRA DE ESTADO</th> </tr> </thead> <tbody> <tr> <td>Wi-Fi está desconectado</td> <td></td> </tr> <tr> <td>El Wi-Fi está activándose en el dispositivo</td> <td></td> </tr> <tr> <td>Wi-Fi activado, sin conexión con un dispositivo móvil</td> <td></td> </tr> <tr> <td>Wi-Fi está encendido, se establece la conexión a un dispositivo móvil</td> <td></td> </tr> </tbody> </table> <ul style="list-style-type: none"> • El dispositivo externo reconocerá el visor como “Digisight Ultra_XXXX LRF”, donde XXXX son los últimos cuatro dígitos del número de serie. • Después de introducir la contraseña en el dispositivo externo (para más información sobre la configuración de la contraseña, véase la subsección “Ajustes de Wi-Fi” en la sección “Menú principal funciones”) y establecer la conexión, el pictograma  en la barra de estado del visor cambia a la . • Manteniendo presionado el botón MENU (6) saldrá del menú principal. 		ESTADO DE LA CONEXIÓN	INDICACIÓN EN LA BARRA DE ESTADO	Wi-Fi está desconectado		El Wi-Fi está activándose en el dispositivo		Wi-Fi activado, sin conexión con un dispositivo móvil		Wi-Fi está encendido, se establece la conexión a un dispositivo móvil	
ESTADO DE LA CONEXIÓN	INDICACIÓN EN LA BARRA DE ESTADO											
Wi-Fi está desconectado												
El Wi-Fi está activándose en el dispositivo												
Wi-Fi activado, sin conexión con un dispositivo móvil												
Wi-Fi está encendido, se establece la conexión a un dispositivo móvil												

Telémetro 	Este punto del menú contiene configuraciones para el telémetro láser integrado:																		
	Tipo de la retícula 	Selección de la retícula del telémetro. <ul style="list-style-type: none"> Entre en el submenú “Telémetro” presionando brevemente el botón MENU (6). Entre en el submenú “Tipo de la retícula” presionando brevemente el botón MENU (6). Use los botones UP (7) y DOWN (5) para seleccionar una de las tres etiquetas. Confirme su elección pulsando brevemente el botón MENU (6). 																	
	Angulo de posición del blanco (TPA) 	Esta característica permite determinar el ángulo de posición de la meta. Cuando la función está activada, el ángulo se muestra constantemente en la esquina superior derecha de la pantalla. <ul style="list-style-type: none"> Pulse brevemente el botón MENU (6) para entrar en el submenú “Telemetro”. Seleccione el subelemento “TPA” presionando los botones UP (7) y DOWN (5). Para activar/desactivar la función “TPA”, presione brevemente el botón MENU (6). 																	
Verdadera distancia (THD) 	Esta función permite medir la verdadera distancia horizontal hasta el objeto de observación basándose en el valor del ángulo de posición del objeto. <ul style="list-style-type: none"> Pulse brevemente el botón MENU (6) para entrar en el submenú “Telemetro”. Seleccione el submenú “THD” presionando los botones UP (7) y DOWN (5). Para activar / desactivar la función “THD”, presione brevemente el botón MENU (6). 																		
Ajustes generales 	Este punto del menú permite establecer los siguientes parámetros:																		
	Idioma 	Elección de la lengua de interfaz. <ul style="list-style-type: none"> Pulse brevemente el botón MENU (6) para entrar en el submenú “Ajustes generales”. Pulse brevemente el botón MENU (6) para entrar en el submenú “Idioma”. Usando los botones UP (7) y DOWN (5) elija una de las lenguas disponibles de interfaz: inglés, alemán, español, francés, ruso. Pulse brevemente el botón MENU (6) para confirmar la elección. 																	
	Fecha 	Configuración de la fecha. <ul style="list-style-type: none"> Pulse brevemente el botón MENU (6) para entrar en el submenú “Ajustes generales”. Entre en el submenú “Fecha” pulsando brevemente el botón MENU (6). La fecha se muestra en formato dd/mm/aaaa (10/03/2019). Usando los botones UP (7) y DOWN (5) seleccione el día, mes o año deseado. Para moverse entre los dígitos, pulse brevemente el botón MENU (6). Para guardar la fecha elegida y salir del submenú pulse y mantenga pulsado el botón MENU (6). 																	
	Hora 	Configuración de la hora. <ul style="list-style-type: none"> Pulse brevemente el botón MENU (6) para entrar en el submenú “Ajustes generales”. Entre en el submenú “Hora” pulsando brevemente el botón MENU (6). Pulse el botón MENU (6), pulsando los botones UP (7) y DOWN (5) seleccione el formato de hora: 24 o PM/AM. Para empezar a ajustar la hora pulse el botón MENU (6). Pulsando los botones UP (7) y DOWN (5) seleccione la hora. Para pasar a la configuración de los minutos pulse el botón MENU (6). Pulsando los botones UP (7) y DOWN (5) seleccione los minutos. Para guardar la hora ajustada y salir del submenú mantenga pulsado el botón MENU (6). 																	
	Unidades de medida 	Elección de unidades de medida. <ul style="list-style-type: none"> Pulse brevemente el botón MENU (6) para entrar en el submenú “Ajustes generales”. Entre en el submenú “Unidades de medida” pulsando brevemente el botón MENU (6). Pulsando los botones UP (7) y DOWN (5) seleccione la unidad de medición: metros o yardas. Pulse brevemente el botón MENU (6) para confirmar la elección. Ud. volverá automáticamente al submenú “Ajustes generales”. <p>Nota: la unidad de medición se usa tanto para el telémetro como para las distancias de reglaje de tiro. Si cambia la unidad de medición, los nombres de las distancias previamente ajustadas también cambian.</p>																	
Configuración predeterminada 	<ul style="list-style-type: none"> Pulse brevemente el botón MENU (6) para entrar en el submenú “Ajustes generales”. Entre en el submenú “Configuración predeterminada” pulsando brevemente el botón MENU (6). Usando los botones UP (7) y DOWN (5) elija la opción “Sí” para volver a la configuración predeterminada o “No” para cancelar la acción. Confirme la elección pulsando brevemente el botón MENU (6). Si se selecciona “Sí”, en la pantalla aparece el mensaje “¿Restaurar la configuración predeterminada?” y las opciones “Sí” y “No”. Seleccione “Sí” para confirmar el retorno a la configuración predeterminada. Si selecciona “No”, no se vuelve a la configuración predeterminada. <p>Los siguientes parámetros volverán a su configuración inicial que se tenía antes de que la cambiara el usuario:</p> <table border="0"> <tr> <td>Modo de operación de la grabadora - vídeo</td> <td>Selección de la retícula de la memoria del visor - 1</td> <td>Wi-Fi - desactivado + contraseña estándar</td> <td>Inclinación lateral - habilitada</td> </tr> <tr> <td>Luminosidad de la pantalla - 10</td> <td>Color de la retícula: negro y rojo (retícula negra, cruz roja)</td> <td>Magnificación: óptica, zoom digital desactivado</td> <td>Desconexión automática - desactivado</td> </tr> <tr> <td>Contraste de la pantalla - 10</td> <td>Luminosidad de la retícula - 5</td> <td>Unidades de medida - metros</td> <td>“SumLight™” - desactivado</td> </tr> <tr> <td>Perfil del arma - A</td> <td>Idioma - Inglés</td> <td>PiP - desactivado</td> <td>Iluminador IR - apagado</td> </tr> </table> <p>¡Atención! Al restaurar la configuración predeterminada, se guardan: los valores de fecha y hora, las listas de distancias de reglaje de tiro en los perfiles, así como las coordenadas de reglaje de tiro para cada distancia.</p>			Modo de operación de la grabadora - vídeo	Selección de la retícula de la memoria del visor - 1	Wi-Fi - desactivado + contraseña estándar	Inclinación lateral - habilitada	Luminosidad de la pantalla - 10	Color de la retícula: negro y rojo (retícula negra, cruz roja)	Magnificación: óptica, zoom digital desactivado	Desconexión automática - desactivado	Contraste de la pantalla - 10	Luminosidad de la retícula - 5	Unidades de medida - metros	“SumLight™” - desactivado	Perfil del arma - A	Idioma - Inglés	PiP - desactivado	Iluminador IR - apagado
Modo de operación de la grabadora - vídeo	Selección de la retícula de la memoria del visor - 1	Wi-Fi - desactivado + contraseña estándar	Inclinación lateral - habilitada																
Luminosidad de la pantalla - 10	Color de la retícula: negro y rojo (retícula negra, cruz roja)	Magnificación: óptica, zoom digital desactivado	Desconexión automática - desactivado																
Contraste de la pantalla - 10	Luminosidad de la retícula - 5	Unidades de medida - metros	“SumLight™” - desactivado																
Perfil del arma - A	Idioma - Inglés	PiP - desactivado	Iluminador IR - apagado																

Ajustes generales 	Formatear 	<ul style="list-style-type: none"> • Pulse brevemente el botón MENU (6) para entrar en el submenú “Ajustes generales”. • Entre en el submenú “Formatear” pulsando brevemente el botón MENU (6). • Usando los botones UP (7) y DOWN (5) seleccione “Sí” para formatear la tarjeta de memoria o “No” para cancelar la acción. <p>¡Atención! En resultado del formateo los archivos se eliminarán para siempre; antes de formatear copie los archivos importantes a un medio digital alternativo de almacenamiento.</p>
Micrófono 	En este punto Ud. puede activar el micrófono en el visor que está destinado para sostener el funcionamiento del dispositivo con sonido: grabación de archivos de vídeo con sonido.	<ul style="list-style-type: none"> • Usando los botones UP (7) y DOWN (5) seleccione el punto de menú “Micrófono”. • Al presionar brevemente el botón MENU (6), active (On) o desactive (Off) el micrófono.
Acelerómetro 	Desconexión automática 	<p>Este punto permite activar el desconexión automática del visor que no se encuentra en una posición de funcionamiento (elevación o inclinación en un ángulo de más de 70°, hacia derecha o hacia izquierda, en un ángulo de más de 30°).</p> <ul style="list-style-type: none"> • Usando los botones UP (7) y DOWN (5) seleccione el submenú “Acelerómetro”, confirme la selección pulsando brevemente el botón MENU (6). • Usando los botones UP (7) y DOWN (5) seleccione “Desconexión automática”. • Pulse brevemente el botón MENU (6) para entrar en el submenú. • Usando los botones UP (7) y DOWN (5) seleccione el período de tiempo durante el cual el visor en una posición no operacional se apagará automáticamente (1 min, 3 min, 5 min), o seleccione “Off” si desea desactivar la función del desconexión automática del visor. • Confirme la elección pulsando brevemente el botón MENU (6). <p>Примечание: если функция автоматического отключения прицела активна, в строке статуса отображается пиктограмма и выбранное время отключения в формате  1 min.</p>
Inclinación lateral 	Este punto le permite habilitar o deshabilitar la función de visualización de la rotación horizontal (lateral) de los brazos. La indicación de rotación se muestra mediante flechas sectoriales a la derecha y a la izquierda de la retícula. Las flechas indican la dirección en la que se debe rotar el arma para corregir la rotación. Hay tres niveles de visualización de rotación: <ul style="list-style-type: none"> - 5°-10° – flecha desde un sector; - 10°-20° – flecha desde dos sectores; - > 20° – flecha desde tres sectores. La rotación de menos de 5° no se muestra.	 <ul style="list-style-type: none"> • Pulse brevemente el botón MENU (6) para entrar en el submenú “Acelerómetro”. • Seleccione la opción “Inclinación lateral” con los botones UP (7) / DOWN (5). • Pulsando brevemente el botón MENU (6), enciende o apaga la indicación de inclinación.
Ajustes de Wi-Fi 	Este elemento del menú le permite configurar el Wi-Fi de su visor. Establecer contraseña 	<p>Este submenú permite configurar la contraseña de acceso al visor desde un dispositivo externo. La contraseña se utiliza cuando un dispositivo externo (por ejemplo, un teléfono inteligente) se conecta al visor.</p> <ul style="list-style-type: none"> • Pulse brevemente el botón MENU (6) para entrar en el submenú “Ajustes de Wi-Fi”. • Pulse brevemente el botón MENU (6) para entrar en el submenú “Establecer contraseña”. • En la pantalla aparecerá la contraseña – es predeterminada “12345678”. • Usando los botones UP (7) y DOWN (5) ajuste la contraseña deseada (el botón UP (7) - aumenta el valor, el botón DOWN (5) - disminuye el valor). Para moverse entre los dígitos, pulse el botón MENU (6). • Mantenga pulsado el botón MENU (6) para guardar la contraseña y salir del submenú.
Establecer nivel de acceso 	Este submenú le permite configurar el nivel necesario de acceso al visor que recibe la aplicación Stream Vision. <ul style="list-style-type: none"> - Nivel “Propietario”. El usuario tiene pleno acceso a todas las funciones del visor desde la aplicación Stream Vision. - Nivel “Invitado”. Desde la aplicación Stream Vision el usuario solo puede ver vídeos en tiempo real. 	<ul style="list-style-type: none"> • Mantenga presionado el botón MENU (6) para entrar en el menú principal y seleccionar el punto “Ajustes de Wi-Fi”, luego el submenú “Establecer nivel de acceso”. • Usando los botones UP (7) y DOWN (5) seleccione el nivel de acceso. • Pulse brevemente el botón MENU (6) para confirmar la elección.
Acerca del dispositivo 	Selección de submenú “Acerca del dispositivo” y pulse brevemente el botón MENU (6) para entrar.	<ul style="list-style-type: none"> • El usuario tiene acceso a la siguiente información sobre el visor: <ul style="list-style-type: none"> - Nombre completo del visor - Número SKU del visor - Número de serie del visor - Versión de soporte lógico del visor - Versión de ensamblaje del visor - Información de servicio

17. Grabación de vídeo y toma de fotos

Los visores **Digisight Ultra LRF** tienen función de grabación de vídeo (toma de fotos) de la imagen observada en la tarjeta de memoria incorporada.

Antes de utilizar la función de grabación de vídeo y de toma de fotos estudie los puntos “**Configuración de la fecha**”, “**Configuración de la hora**” del capítulo “**Menú principal funciones**” del presente manual.

El grabador integrado funciona en dos modos:

- **Foto** (fotografía; en el rincón derecho superior de la pantalla se muestra el pictograma ). Si el número estimado de fotos que aún pueden guardarse en la memoria flash supera los 100, se muestra “> 100”.

- **Vídeo** (grabación de vídeo; en el rincón derecho superior de la pantalla se muestra el pictograma , el tiempo total de grabación que queda, tomando en consideración la resolución actual en formato MM:SS - minutos : segundos).

Cuando se enciende, el visor se encuentra en modo de Vídeo. Para cambiar (alternar) los modos de funcionamiento del visor mantenga pulsado el botón **REC (4)**. El cambio de modos es cíclico (Vídeo-> Foto-> Vídeo...).

Modo foto. Fotografiando una imagen .

- Cambie al modo Foto manteniendo pulsado el botón **REC (4)**.
- Pulse brevemente el botón **REC (4)** para tomar una foto. La imagen se congela POR 0,5 segundos. - El archivo de la foto se guarda en la tarjeta de memoria integrada.

Modo de Vídeo. Grabación de vídeos .

- Cambie al modo Vídeo manteniendo pulsado el botón **REC (4)**.
- Pulse brevemente el botón **REC (4)** para iniciar la grabación de vídeo.
- Al iniciarse la grabación de vídeo, el pictograma  desaparece, en su lugar aparece el pictograma REC, asimismo el temporizador de la grabación de vídeo en formato MM:SS (minutos : segundos)*;
- Para pausar la grabación de vídeo y luego seguir (continuar con el vídeo), pulse brevemente el botón **REC (4)**.
- Para detener la grabación de vídeo mantenga pulsado el botón **REC (4)**.
- Los archivos de vídeo se guardan en la tarjeta de memoria integrada:
 - tras detener la grabación de vídeo
 - cuando se apaga el visor, si la grabación estaba activada;
 - cuando la tarjeta de memoria está llena - si la tarjeta de vídeo se llenó durante la grabación (en la pantalla aparece el mensaje “Memoria llena”).

Notas:

- Durante la grabación de vídeo usted puede entrar y utilizar el menú del visor.
- Los vídeos grabados y las fotos tomadas se guardan en la tarjeta de memoria integrada del visor en formato img_XXX.jpg (para fotos); video_XXX.mp4 (para vídeo). XXX – común de tres dígitos (contador de archivos (para fotos y vídeo));
- El contador usado para los nombres de los archivos multimedia no se reinicia.
- Si un archivo se elimina del medio de la lista, su número no pasa a otro archivo.
- Cuando el contador está lleno, se crea una nueva carpeta - img_XXXX, donde XXXX es el contador de la carpeta.
- La duración máxima de un archivo de vídeo grabado es de cinco minutos. Después de que se acabe este tiempo, el vídeo se graba en un nuevo archivo. El número de archivos grabados está limitado por la capacidad de la memoria interna del visor.
- Compruebe periódicamente el espacio libre de la memoria interna, pase el material grabado a otros medios digitales liberando el espacio de la tarjeta de memoria.
- En los archivos de vídeo grabados y en las fotografías se muestra la información gráfica (barra de estado, pictogramas, etc.).

18. Función “Apagar la pantalla” (Display Off)

Esta función desactiva la transferencia de la imagen a la pantalla, reduciendo al mínimo la luminosidad de su brillo. Esto ayuda a prevenir que el camuflaje se descubra por casualidad. El visor y el iluminador IR incorporado siguen funcionando.

- Cuando el visor está encendido, pulse y mantenga presionado el botón **ON/OFF (18)** durante 1-2 segundos. La pantalla se apaga, aparece el mensaje “Apagar la pantalla”.
- Para encender la pantalla, pulse brevemente el botón **ON/OFF (18)**.
- Si el botón **ON/OFF (18)** se mantiene presionado durante más de 3 segundos, la pantalla muestra “Apagar la pantalla” con una cuenta regresiva, el visor se apagará.



19. Función “PiP”

La función “**PiP**” (Imagen en imagen - “Picture in Picture”) le permite observar en una “ventana” particular la imagen ampliada con un zoom digital simultáneamente con la imagen principal.

- Para activar / desactivar la función “**PiP**”, pulse y mantenga presionado el botón **DOWN (5)**.
- Para cambiar la magnificación digital discreta en la ventana “**PiP**” pulse brevemente el botón **DOWN (5)**.
- El valor necesario de magnificación digital también se puede configurar gradualmente mediante el menú de acceso rápido.
- La imagen ampliada se muestra en la pantalla en una ventana particular, utilizando el valor de aumento completo.
- El resto de la imagen se muestra solo con el valor del zoom óptico (la magnificación digital está desactivada).
- Cuando se desactiva el modo “**PiP**”, la imagen se muestra con el valor de aumento completo establecido para el modo “**PiP**”.

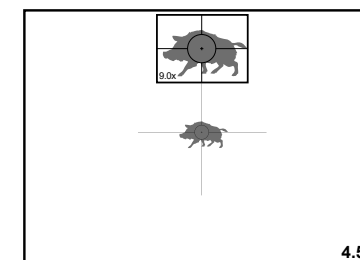

20. Stream Vision

Los visores **Digisight Ultra LRF** son compatibles con la tecnología **Stream Vision** que permite transmitir imágenes desde el visor a su teléfono inteligente o a la tableta mediante Wi-Fi en modo de tiempo real.

Encontrará más indicaciones sobre el funcionamiento de **Stream Vision** en nuestro sitio web www.pulsar-vision.com.

Nota: la aplicación **Stream Vision** le permite actualizar las opciones de firmware de su dispositivo **Pulsar**.

Como actualizar:

1. Descargue gratuitamente la aplicación **Stream Vision** en [Google Play](https://play.google.com/store/apps/details?id=com.yukon.app) o [App Store](https://apps.apple.com/us/app/stream-vision/id1069593770). Escanee los códigos QR o descargue **Stream Vision** de forma gratuita:



2. Conecte su dispositivo **Pulsar** a su dispositivo móvil (móvil o tableta).
3. Inicie **Stream Vision** y vaya a la sección “**Mis dispositivos**”.
4. Seleccione su dispositivo **Pulsar** y presione “**Buscar actualizaciones**”.

Importante:

- si su dispositivo **Pulsar** está conectado al móvil, active transferencia de datos móviles (GPRS / 3G / 4G) en tu teléfono para descargar la actualización;
 - si su dispositivo **Pulsar** no está conectado a su móvil pero ya está en la sección “**Mis dispositivos**”, puede usar Wi-Fi para descargar la actualización.
5. Espere a que la actualización se descargue e instale. El dispositivo **Pulsar** se reiniciará y estará listo para funcionar.

21. Conexión al ordenador a través de USB

- Conecte una clavija del cable USB al conector microUSB (2) del visor, y el otro extremo al puerto USB de su ordenador.
- Encienda el visor pulsando el botón **ON/OFF (18)** (el ordenador no detectará el visor apagado).
- Pasados unos segundos el ordenador detectará su visor automáticamente, no hace falta instalar controladores.
- Aparecerán dos modos de conexión en la pantalla: **Tarjeta de memoria (Memory card)** (memoria externa) y **Alimentación (Power)**.
- Usando los botones **UP (7)** y **DOWN (5)** seleccione la opción de conexión.
- Pulse brevemente el botón **MENU (6)** para confirmar la elección.



Tarjeta de memoria

- En este modo el ordenador reconoce el visor como tarjeta Flash. Este modo está destinado para trabajar con los archivos guardados en la memoria del visor, en tal caso las funciones del visor no estarán disponibles, el visor se apaga.
- Si se estaba ejecutando una grabación de vídeo cuando se efectuó la conexión, la grabación se detiene y el vídeo se guarda.
- Al desconectar el USB del visor en modo Dispositivo USB de almacenamiento masivo, el visor permanecerá apagado. Para seguir trabajando es necesario encender el visor.

Alimentación

- En este modo el visor utiliza el ordenador como una fuente externa de alimentación. En la barra de estado aparece el pictograma . El visor sigue funcionando, todas las funciones están disponibles.
- En el modo de **Alimentación**, el iluminador IR instalado continúa funcionando. Cambio de potencia disponible.
- La pila recargable instalada en el visor no se carga.
- Cuando el visor se desconecta de USB en modo Alimentación eléctrica el visor sigue funcionando de la pila recargable si ella está instalada y tiene suficiente carga.

22. Inspección técnica

Durante la inspección técnica que se recomienda llevar a cabo antes de cada uso, verifique:

- El exterior del visor (no debe haber grietas, abolladuras profundas ni corrosión).
- La exactitud y seguridad de montaje del visor en el arma (huelgos están categóricamente prohibidos).
- El estado de las lentes del ocular, del objetivo, lentes del módulo telemetro y el iluminador IR (no se permiten mellas, manchas de grasa, suciedad ni otros depósitos).

- Fiabilidad del funcionamiento de los controles.
- La suavidad de movimiento de la perrilla de enfoque y del anillo del ocular.
- Nivel de carga y estado de la pila: no se permiten signos de fuga de electrolito, corrosión de los contactos del visor e iluminador IR.

23. Mantenimiento

El mantenimiento deberá realizarse dos veces al año como mínimo y deberá consistir en lo siguiente:

- Limpie las superficies exteriores de las piezas metálicas y las de plástico de polvo, barro y humedad; límpielas con un paño de algodón.
- Inspeccione las lentes del ocular, el objetivo, módulo de telemetro e iluminador IR; limpie cuidadosamente el polvo y la arena, si es necesario limpie sus superficies exteriores.

24. Almacenamiento

Siempre almacene el visor solo en el estuche, en un local seco y bien ventilado. Durante un almacenamiento prolongado, obligatoriamente extraiga la pila recargable.

Compruebe el nivel de batería, si es necesario, cárguelo hasta el nivel recomendado (50% - 70%).

25. Solución de problemas

La tabla está propuesta una lista de posibles problemas que pueden surgir durante el funcionamiento del visor. Realice la verificación y reparación recomendadas en el orden indicado en la tabla. Si hay defectos que no se enumeran a continuación, o si usted mismo no puede reparar el defecto por sí solo/a, el visor debe ser devuelto para su reparación.

PROBLEMA	POSIBLE CAUSA	MEDIDA CORRECTORA
El visor no se enciende.	La pila está totalmente descargada.	Cargue la pila.
No funciona con una fuente de alimentación externa.	El cable USB está dañado. La fuente de alimentación eléctrica externa está descargada.	Reemplace el cable USB. Cargue la fuente de alimentación externa (si es necesario).
La retícula de puntería se ve borrosa - no se puede apuntar con ocular.	Para la corrección de su visión no es suficiente la capacidad dióptrica del ocular. Hay condensado en la superficie exterior de la lente del ocular.	Si Ud. usa gafas con lentes de más de +3/-5 dioptrías, observe a través del ocular del visor llevando las gafas. Limpie la lente con un pañuelo.
Líneas de colores aparecidas en la pantalla o imagen desaparecida.	El dispositivo se expuso a electricidad estática durante el funcionamiento.	Después de la exposición a la electricidad estática, el dispositivo puede reiniciarse automáticamente o requerir que se apague y encienda de nuevo.
La imagen es demasiado oscura.	Fue instalado un nivel bajo de luminosidad o de contraste.	Ajuste la luminosidad o el contraste.
La retícula de puntería está bien clara, pero la imagen de un objeto se ve borrosa a una distancia de al menos 30 m.	Hay polvo o condensado en las superficies ópticas exteriores o interiores del objetivo.	Limpie las superficies ópticas exteriores con un paño de algodón suave. Seque el visor, déjelo durante 4 horas en un local caliente.

PROBLEMA	POSIBLE CAUSA	MEDIDA CORRECTORA
Al disparar, se pierde el punto de impacto.	No hay rigidez en la fijación del visor en el arma o la fijación no tiene pegamento fijatornillos.	Compruebe la rigidez de la fijación del visor en el arma y la fiabilidad de fijación al visor. Asegúrese de utilizar el mismo tipo de cartuchos que Ud. utilizó cuando ajustaba el tiro con el arma y el visor. Si Ud. ajustó el tiro con el visor en verano y lo utiliza en invierno (y viceversa), de día o por la noche, no se debe descartar algunos cambios del punto cero del reglaje de tiro.
El visor no se enfoca.	Ajustes incorrectos.	Ajuste el visor conforme a la sección 10 “Puesta en marcha y ajustes de la imagen” . Examine las superficies exteriores de las lentes del objetivo y del ocular; en casos necesarios límpielas de polvo, condensado, escarcha, etc. Cuando hace frío, Ud. puede usar diversos recubrimientos especiales antiempañantes (por ejemplo, como para gafas de corrección).
	El visor se usa en condiciones diurnas a largas distancias.	Verifique el enfoque del visor en condiciones nocturnas.
El teléfono inteligente o la tableta no se conectan al visor.	Fue cambiada la contraseña del visor. El visor está en una zona con una gran cantidad de redes Wi-Fi que pueden provocar interferencia. Dichos problemas pueden surgir debido a complicadas condiciones meteorológicas (nieve, lluvia, niebla, etc.).	Elimine la red y vuelva a conectarse introduciendo la contraseña guardada en el visor. Para garantizar un funcionamiento estable de Wi-Fi traslade el visor a una zona con menor cantidad de redes Wi-Fi o donde no los haya.
La imagen está sobreexpuesta.	Use el visor con la tapa del objetivo cerrada.	
Unos píxeles oscuros o brillantes son visibles en la pantalla o el sensor.	La presencia de tales píxeles está relacionada con la tecnología de fabricación de la pantalla y del sensor y no es un defecto.	
El iluminador IR no funciona.	Inspeccione los contactos del iluminador y de la ranura en el visor, quizá haya suciedad, sedimento. Limpie cuidadosamente si es necesario. Verifica su integridad. Verifique el área junto a los contactos, quizá haya basura. Limpie si es necesario.	
Después de activar un iluminador láser adicional (por ejemplo, AL-915) en la pantalla se puede observar una textura poco visible que no afecta el alcance de detección y la efectividad de la observación.	Este efecto está vinculado con la particularidad del funcionamiento de los iluminadores láser y no es un defecto.	

PROBLEMA	POSIBLE CAUSA	MEDIDA CORRECTORA
El telemetro no realiza las mediciones.	Ante las lentes del receptor o radiador hay un objeto extraño que impide el paso de la señal. Condiciones climáticas adversas (lluvia, neblina, nieve). Durante la medición, el visor está sujeto a vibraciones.	Asegúrese de que las lentes no estén cubiertas con la mano o los dedos. Asegúrese de que en las lentes no hay suciedad, escarcha, etc. Mantenga recto el visor durante la medición.
	La distancia hasta el objeto supera los 1000 m o el objeto es demasiado pequeño.	Seleccione un objeto a una distancia menor de 1000 m o seleccione un objeto más grande para la medición.
	El coeficiente de reflexión del objeto es muy bajo (por ejemplo, las hojas de los árboles).	Seleccione un objeto con un coeficiente de reflexión más alto.
Hay un gran error de medición	Condiciones climáticas adversas (lluvia, neblina, nieve).	
Durante el funcionamiento del visor, el bloque del telemetro se calienta.	La pieza metálica en el cuerpo del visor es un radiador y está destinada para eliminar el calor que producen los componentes electrónicos del visor que al calentarse durante el funcionamiento del visor, les proporcionan el modo operacional de temperatura necesario.	El calentamiento del radiador es normal y no se considera un defecto.

El plazo de posible reparación del visor es de cinco años.

Compatibilidad electromagnética. Este producto cumple con los requisitos de la norma europea EN 55032:2015, Clase A.

Advertencia: el uso de este producto en una zona residencial puede provocar interferencias de radiofrecuencia.

¡Atención! La venta de visores nocturnos digitales **Digisight Ultra N450/N455 LRF** fuera de su país requieren una licencia de exportación.

El diseño de este producto puede ser modificado con el fin de mejorar las características del usuario.

La última edición del manual de instrucciones está disponible en el sitio web www.pulsar-vision.com

1. Caratteristiche tecniche

MODEL DIGISIGHT ULTRA	N450 LRF	N455 LRF
SKU (senza staffa)	76627X	76628X
SKU (con staffa Weaver)	76627	76628
SKU (con staffa Weaver QD112)	76627Q	76628Q
CARATTERISTICHE OTTICHE		
Generazione	Digital	
Ingrandimento	4,5x-18x	
Fuoco della lente, mm	50	
Apertura relativa, D/f'	1:1,2	
Campo visivo (orizzontale), °/metri a 100 m	6,2 / 10,9	
Diametro pupilla di uscita, mm	50	
Controllo diottrico dell'oculare, diottrie	+3/-5	
Distanza di messa a fuoco minima, m	5	
Distanza di rilevamento di un animale di altezza 1,7 m, m	550	500
PUNTO DI MIRA		
Valore per click, mm a 100 m	10 (a 4,5x) / 2,5 (a 18x)	
Gamma di regolazione, mm a 100 m (P/A)	2000 (± 100 clic)	
CARATTERISTICHE ELETTRONICHE		
Sensibilità del cannocchiale, non di più, mW ¹	1,5×10 ⁻⁵	
Sensibilità del cannocchiale, non di più, mW ²	5,5×10 ⁻⁵	
Tipo e risoluzione del sensore, pixel	HD CMOS/1280x720	
Tipo e risoluzione del display, pixel	AMOLED/1024x768	
ILLUMINATORE IR RIMOVIBILE		
Tipo / lunghezza d'onda, nm	LED/ 850	LED/ 940
TELEMETRO LASER		
Tipo / lunghezza d'onda, nm	905	
Distanza di misurazione massima, m	1,000	
Precisione di misurazione, m	1	
VIDEOREGISTRATORE		
Risoluzione video/foto, pixel	1024x768	
Formato registrazione video / foto	.mp4 / .jpg	
Memoria interna	16 GB	
CANALE WI-FI		
Frequenza	2,4 GHz	
Standard	802.11 b/g	
Portata di ricezione ottica, m	15	
CARATTERISTICHE OPERATIVE:		
Tensione di alimentazione, V	3,0 - 4,2	
Tipo di batteria / Capacità / Tensione d'uscita nominale	Batteria agli ioni di litio IPS 7A / 6400 mAh / DC 3,7 V	
Alimentazione esterna	Micro-USB tipo B (5 V)	
Durata della batteria IPS7 a t = 22 ° C, ora ³	6	
Resistenza all'impatto massima su fucile, joule	6000	
Resistenza all'impatto massima su arma ad anima liscia, calibro	12	
Grado di protezione, Codice IP (IEC60529), con batteria installata	IPX7	
Temperatura di esercizio, °C	-25...+50	

MODEL DIGISIGHT ULTRA	N450 LRF	N455 LRF
Dimensioni (senza staffa), mm	370 x 142 x 74	
Peso (senza staffa), kg	1,1	

1 - Lunghezza d'onda 780 nm, risoluzione 25 linee per mm

2 - lunghezza d'onda 915 nm, risoluzione 25 linee per mm

3 - Nella modalità di consumo minima. Sottozero la capacità della batteria (o delle batterie) riduce significativamente, per tanto il tempo di funzionamento del cannocchiale diminuisce.

2. Composizione della fornitura

- Cannocchiale Digisight Ultra LRF
- Fodera
- Batteria ricaricabile
- Caricabatteria
- Dispositivo di rete
- Cavo Micro-USB
- Coperchio protettivo illuminatore IR
- Tappo del connettore dell'illuminatore IR
- Staffa (con viti e chiave esagonale) *
- Istruzione per l'esercizio dispensa
- Panno per pulitura ottica
- Tagliando di garanzia

* Alcuni modelli sono forniti senza staffa.

3. Descrizione

Cannocchiali notturni **Digisight Ultra LRF** sono progettati per l'osservazione e tiro mirato al crepuscolo e di notte. In condizioni di scarsa luminosità (assenza di luce stellare e lunare), si consiglia l'uso di un illuminatore infrarosso con una lunghezza d'onda di 850 o 940 nm.

Il cannocchiale è dotato di un telemetro laser integrato con una portata fino a 1000 m ed una precisione di misurazione di ± 1 m.

Il **Digisight Ultra LRF** è un cannocchiale notturno universale, è adatto perfettamente per usi professionali ed amatoriali, tra cui caccia, tiro segno, riprese video notturne, osservazione.

4. Proprietà

- Sensore HD 1280x720
- Sensibilità aumentata di notte
- Distanza di osservazione notturna oltre di 500 m
- Ingrandimento variabile da 4,5x a 18x
- Telemetro laser integrato con distanza di misurazione fino a 1000 m
- Ampio campo visivo
- Modalità "Picture-in-Picture"
- Alimentazione a batterie di accumulatori ad alta capacità del sistema B-Pack rapidamente ricaricabili
- Registrazione video
- Aggiornamento software remoto
- Scelta di 10 configurazioni di etichette in 9 colori
- Funzione di tiro accurato Zoom Zeroing
- Illuminatore IR di lunga portata invisibile (Digisight Ultra N455 LRF)
- 5 profili di fucile individuali / 50 distanze di tiro d'aggiustamento
- Stream Vision. Wi-Fi: Integrazione con dispositivi IOS e Android
- Stream Vision. Registrazione video ed Internet live
- Wi-Fi. Controllo remoto, sorveglianza e streaming YouTube live tramite smartphone
- Resistenza all'impatto su grandi calibri: 12 calibro, 9.3x64, .375H&H
- Ampia gamma di spostamento di punto di mira
- Funzionalità a temperature estreme (-25 ... + 50 ° C)
- Funzione di aumento supplementare della sensibilità "SumLight™"
- Impermeabilità completa IPX7
- Indicazione di angolo inclinazione ed angolo di pendenza
- Uso diurno
- Avviamento istantaneo
- Sostegno alimentazione Power Bank

5. Unità e comandi operativi

1. Anello della regolazione diottrica
2. Connettore Micro-USB
3. Unità di distanza
4. Tasto **REC**
5. Pulsante **DOWN**
6. Pulsante **MENU**
7. Pulsante **UP**
8. Manopola messa a fuoco della lente
9. Copriobiettivo
10. Lente
11. Batteria ricaricabile
12. Connettore per il montaggio dell'illuminatore IR
13. Tappo del connettore dell'illuminatore IR
14. Coperchio dell'illuminatore IR
15. Illuminatore IR
16. Pulsante IR
17. Leva illuminatore IR
18. Pulsante **ON/OFF**
19. Leva batteria
20. Oculare
21. Ghiera della lente dell'obiettivo dell'illuminatore IR
22. Staffa

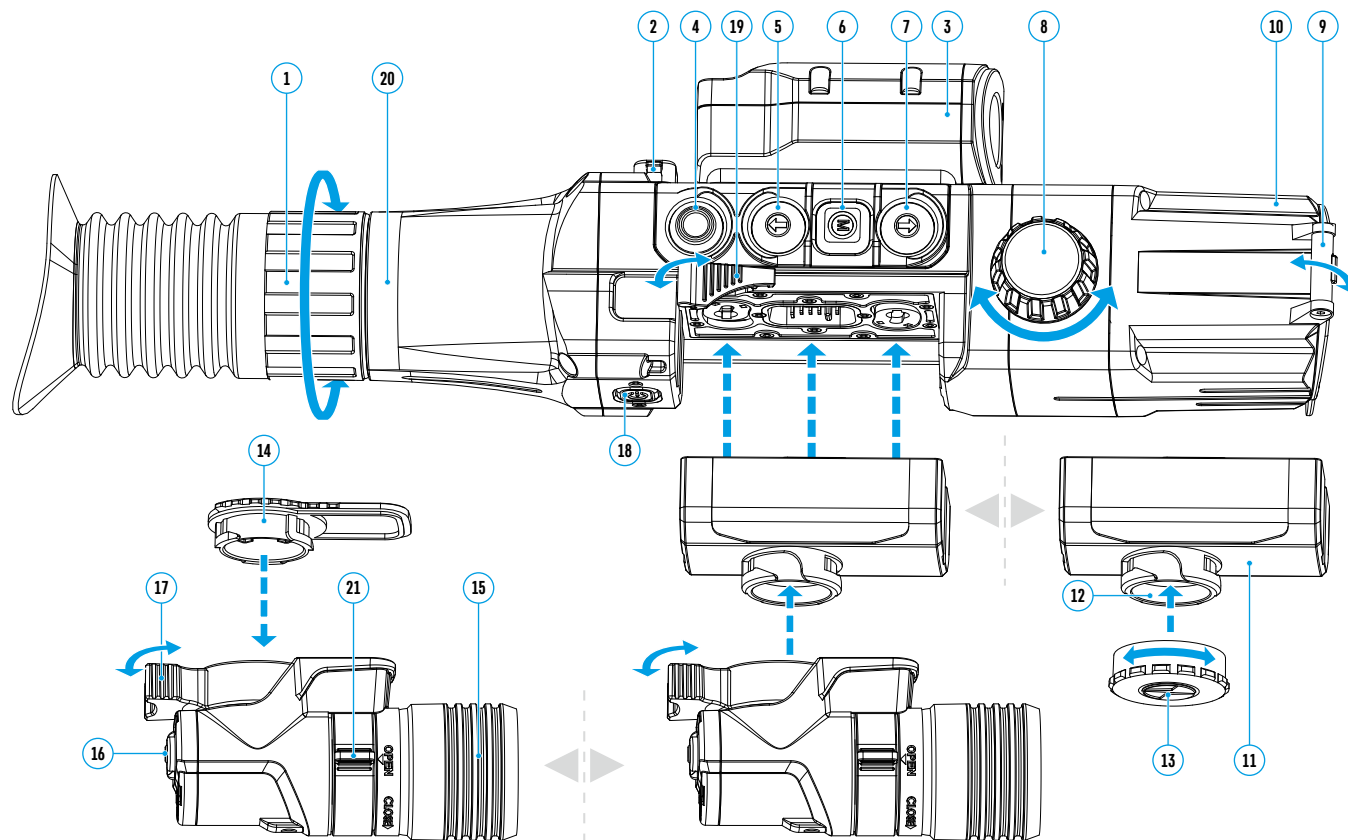

6. Funzionamento dei pulsanti

Meccanismo di comando	Modalità di funzionamento	Prima breve pressione	Pressioni successive	Pressione lunga
ON/OFF (18) 🔘	Il cannocchiale è spento	Accendere dispositivo	-	Accendere dispositivo
	Display è spento	Accendere display	-	Spegnere dispositivo
	Il cannocchiale è acceso, menu rapido, menu principale	-	-	Spegnere display / Spegnere dispositivo
REC (4) ⊙	Il cannocchiale è acceso, modo video	Avviare registrazione video	Pausare registrazione video	Commutare tra le modalità video/foto
	Il cannocchiale è acceso, modo video, registrazione attivata	Pausare registrazione video	Avviare registrazione video	Arrestare registrazione video
	Il cannocchiale è acceso, modo foto	Fotografare	-	Commutare tra le modalità video/foto
DOWN (5) ⬇️	Il cannocchiale è acceso	Attivare lo zoom discreto	-	Funzione "PiP" attivata/disattivata
	Menu rapido	Ridurre parametro	-	-
	Menu principale	Navigare in basso/ a sinistra	-	-
MENU (6) M	Il cannocchiale è acceso	Accendere menu rapido	-	Accendere menu principale
	Menu rapido	Navigare in alto	-	Uscire dal menu rapido
	Menu principale	Confermare la selezione, accedere alle voci del menu	-	Uscire dalle voci menu, dal menu principale
UP (7) ⬆️	Il cannocchiale è acceso	Accensione del telemetro	Misurazione della distanza	Attivare/disattivare "SumLight™"
	Il telemetro è attivato	Misurazione della distanza	-	Attivare il modo "scansione"
	Telemetro - modo "scansione"	Disattivare il modo "scansione"	-	Disattivare il telemetro
	Menu rapido	Aumentare parametro	-	-
	Menu principale	Navigare in alto, a destra	-	-
IR (16)	Il cannocchiale è acceso, menu rapido, menu principale	Accendere l'illuminatore IR	Cambiare il livello di potenza dell'illuminatore IR	Spegnere l'illuminatore IR

7. Particolarità di funzionamento

Il cannocchiale notturno è destinato per uso a lungo termine. Per assicurare la durata di servizio e funzionalità completa del prodotto, seguite queste istruzioni:

- Prima di utilizzare il cannocchiale, assicurarsi di montare e fissare la staffa secondo le istruzioni contenute nella sezione "Montaggio della staffa".
- Spegnere il dispositivo dopo l'uso.
- È vietato riparare e smontare il dispositivo di garanzia di propria iniziativa!
- Il dispositivo può essere utilizzato in un'ampia gamma di temperature. Se il dispositivo è stato utilizzato a freddo ed è stato portato in una stanza calda, non rimuoverlo dalla fodera almeno 2-3 ore, questo permetterà di evitare la formazione della condensa sugli elementi ottici esterni.
- Se non si riesce ad installare in modo semplice ed affidabile (senza giochi, con precisione lungo la linea del tronco) il cannocchiale sul fucile o si dubita della correttezza del fissaggio, contattare un'armeria specializzata.
- Il tirare con un cannocchiale impostato in modo errato riduce la precisione di colpire la mira!
- Per assicurare il funzionamento sicuro, prevenire ed eliminare le cause dell'usura precoce o guasti della componentistica, eseguire tempestivamente l'ispezione tecnica e manutenzione del dispositivo.
- Per garantire l'immagine diurna ottimale, il copriobiettivo con filtro integrato deve essere chiuso.

8. Uso della batteria

I cannocchiali sono dotati di batteria ricaricabile agli ioni di litio Battery Pack IPS 7A.

La batteria deve essere caricata prima del primo utilizzo.

Carica della batteria:

- Sollevare la leva del caricabatteria.
- Rimuovere la copribatteria ricaricabile.
- Inserire la batteria nel caricabatteria finché non si arresta.
- Abbassare la leva

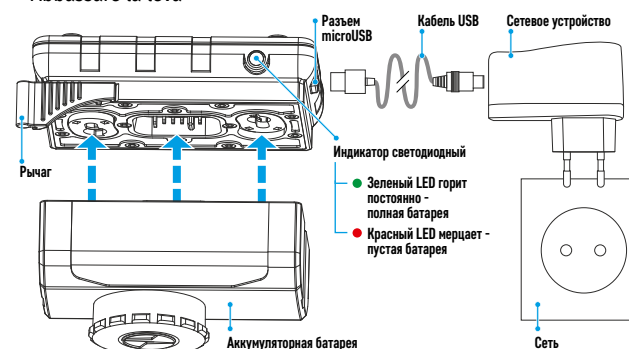

Quando il caricabatteria è installato sul visore clip-on, l'indicatore verde si illumina e lampeggia brevemente ad un certo intervallo*:

- una volta, se la carica della batteria è compresa tra 0 e 50%;
- due volte, se la carica della batteria è compresa tra il 51 e 75%;
- tre volte, se la carica della batteria è compresa tra il 76 e 99%;
- se l'indicatore è costantemente verde, la batteria è completamente caricata e può essere disconnessa dal caricabatteria;
- se all'inserimento della batteria l'indicatore del caricabatteria è costantemente rosso, è probabile che lo stato di carica sia al di sotto del valore ammesso (la batteria stava scaricata a lungo). Lasciarla nel caricabatteria per il lungo periodo di tempo (fino a qualche ora), poi rimuoverla e reinserirla. Se l'indicatore lampeggia in verde, la batteria è pronta all'uso; Se l'indicatore continua a mandare la luce rossa, questo significa che la batteria è difettosa. **Non usare questa batteria!**

- Collegare il connettore Micro-USB del cavo USB al connettore del caricabatteria.
- Collegare il connettore del cavo USB alla scheda di rete.
- Collegare la scheda di rete ad una presa da 100-240 V e la batteria inizierà a caricarsi.
- Rimuovere la batteria caricata dalla piattaforma di ricarica sollevando la leva.

La rimozione dell'illuminatore infrarosso montato sulla batteria IPS 7A è facoltativa, mentre l'illuminatore infrarosso funziona solo in combinazione con il cannocchiale.

* Se il caricabatteria non è collegato all'alimentazione di rete, l'indicatore mostra lo stato di carica attuale della batteria per 15 secondi. Quando l'alimentazione è collegata, l'indicatore mostra lo stato corrente della batteria ed il processo della sua ricarica.

Montare la batteria nel cannocchiale

- Rimuovere la copribatteria ricaricabile.
- Sollevare la levetta di installazione della batteria (19). Inserire la batteria nello slot appropriato sul corpo del cannocchiale finché non si arresta in modo che la scanalatura sul connettore dell'illuminatore IR sia di sopra.
- Fissare la batteria abbassando la leva di fissaggio della batteria.



- Assicurarsi che la batteria sia installata correttamente accendendo il cannocchiale con un breve pressione del pulsante **ON/OFF (18)**. Un'immagine apparirà sul display.

Precauzioni:

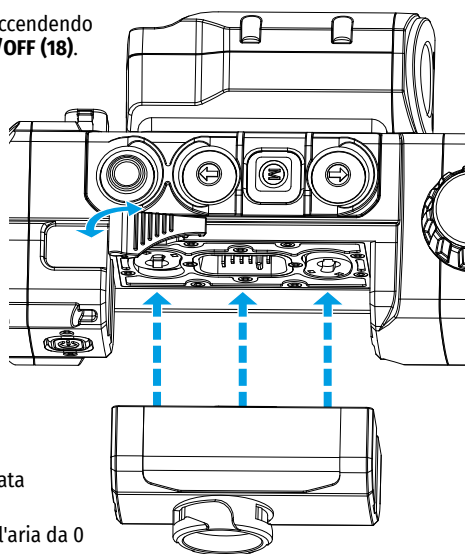
- Per caricare, usare sempre il caricabatteria fornito con il cannocchiale. L'uso dei caricabatteria diversi può causare danni irreparabili alla batteria od al caricabatteria o provocare l'infiammazione della batteria.
- Nel depositare a lungo termine, la batteria deve essere parzialmente carica. Il livello di carica consigliato è compreso tra il 50 e 70%.
- Non caricare la batteria immediatamente dopo averla spostata dall'ambiente freddo a quello caldo. Attendere 30-40 minuti affinché la temperatura della batteria raggiunga quella d'ambiente.
- Durante la ricarica, non lasciare la batteria incustodita.
- Non utilizzare il caricabatteria se la sua costruzione è stata modificata o la batteria stessa è stata danneggiata.
- La batteria deve essere caricata ad una temperatura dell'aria da 0 °C a +45 °C.
- Altrimenti, la durata della batteria diminuirà in modo considerevole.
- Non lasciare il caricabatteria con la batteria collegata alla rete oltre 24 ore dopo averla completamente caricata.
- Non esporre la batteria alle temperature elevate o fiamma libera.
- La batteria non è intesa per essere immersa.
- Si sconsiglia di collegare dispositivi di terze parti aventi il consumo di corrente superiore a quello ammesso.
- La batteria è dotata del sistema della protezione dal cortocircuito. Tuttavia, conviene evitare le situazioni che potrebbero portare al cortocircuito.
- Non smontare e non deformare la batteria.
- Non sottoporre la batteria ad impatti e cadute.
- Nell'usare la batteria sottozero, la capacità della batteria diminuisce, questo è normale e un difetto non lo è.
- Non usare la batteria a temperature sopra quelle riportate nella tabella questo può ridurre la sua durata.
- Tenere la batteria fuori dalla portata dei bambini.



9. Alimentazione esterna

- L'alimentazione esterna viene fornita da una sorgente di alimentazione esterna di tipo Power Bank (5 V).
- Collegare la sorgente di alimentazione esterna al connettore USB **(2)** del dispositivo.
- Il dispositivo passerà al funzionamento dall'alimentazione esterna, mentre la batteria IPS 7A verrà caricata gradualmente.
- Sul display appare il pittogramma della batteria  con la percentuale dello stato di carica.
- Se il dispositivo è alimentato dalla sorgente di alimentazione esterna, ma la batteria IPS 7A è scollegata, viene visualizzato il pittogramma .
- Quando l'alimentazione esterna viene disconnessa, si passa all'alimentazione interna (se attivata) senza lo spegnere del cannocchiale.

Attenzione! La carica della batteria Power Bank IPS 7A a temperature dell'aria inferiori a 0 °C può ridurre la durata della batteria. Quando si utilizza l'alimentazione esterna, collegare Power Bank al cannocchiale di accensione acceso, che ha funzionato per diversi minuti.

10. Funzionamento

MONTAGGIO DELLA STAFFA

Prima di iniziare l'esercizio del cannocchiale, è necessario installare una staffa (potrebbe essere disponibile separatamente). La presenza dei fori di fissaggio sulla sbarra per il montaggio della staffa consente di montarla in una delle diverse posizioni per garantire la facilità d'uso.

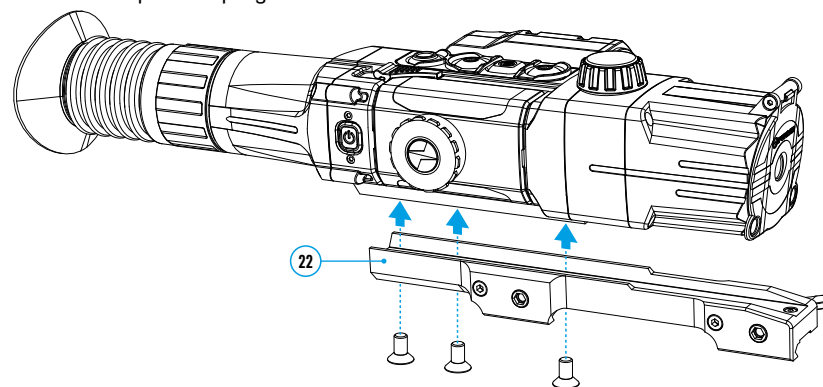

- Usando la chiave esagonale e viti, fissare la staffa **(22)** sulla sbarra del cannocchiale.
- La staffa può essere montata con tre o due viti secondo della posizione della staffa selezionata.
- La selezione della posizione della staffa aiuta a garantire l'estrazione pupillare corretta secondo del tipo d'arma.
- Montare il cannocchiale con la staffa sul fucile ed assicurarsi che la posizione selezionata sia comoda, poi rimuovere il cannocchiale.
- Allentare le viti, applicare il frenafletti sulle filettature, serrare le viti. Lasciare il frenafletti asciugare per il tempo specificato nelle istruzioni appropriate. Il cannocchiale è pronto per essere montato ed utilizzato sull'arma.
- Prima di usare il cannocchiale alla caccia seguire le raccomandazioni date nella sezione "**Tiro d'aggiustamento**".

ATTIVARE E REGOLARE L'IMMAGINE

- Aprire il copriobiettivo **(9)**.
- Premere il pulsante **ON/OFF (18)** per accendere il cannocchiale. Alcuni secondi dopo, un'immagine apparirà sul display.
- Per disattivare il display mentre il cannocchiale viene usato, premere e tenere premuto il pulsante **ON/OFF (18)** più di un secondo.
- Sul display disattivato apparirà la scritta "Display è disattivato".
- Per attivare il display, premere brevemente il pulsante **ON/OFF (18)**.
- Per spegnere il cannocchiale, premere e tenere premuto il pulsante **ON/OFF (18)** più di tre secondi. La scritta "Display è disattivato" apparirà sul display ed il conto alla rovescia da 3 a 1 secondo, dopodiché il cannocchiale si spegne.
- Regolare l'immagine nitida dei simboli sul display ruotando l'anello di regolazione diottrica dell'oculare **(1)**. In seguito, indipendentemente dalla distanza e dalle altre condizioni, non è necessario ruotare l'anello di regolazione diottrica dell'oculare.
- Per mettere a fuoco l'oggetto di osservazione, ruotare la manopola di messa a fuoco della lente **(8)**.
- La regolazione della luminosità e del contrasto del display, attivazione dello zoom continuo sono descritte nella sezione "**Funzioni del menu rapido**".
- Dopo l'uso, spegnere il dispositivo premendo a lungo il pulsante **ON/OFF (18)**.

ACCENDERE E MODI DEL TELEMETRO LASER

Il cannocchiale **Digisight Ultra LRF** è dotato di un telemetro laser incorporato che consente di misurare la distanza all'oggetto di osservazione con la precisione di 1 metro.

Modo di misurazione singola

- Accendere il cannocchiale premendo brevemente il pulsante **ON/OFF (18)**.
- Attivare il telemetro premendo brevemente il pulsante **UP (7)**. Appare il reticolo del telemetro rosso e la finestra **"PiP"** con il reticolo del cannocchiale da puntamento (se il **"PiP"** era spento prima di accendere il telemetro).
- Disporre il cannocchiale ad un oggetto. Per misurare una volta la distanza in modo singolo, premere brevemente il pulsante **UP (7)**.
- I risultati della misurazione vengono visualizzati sul display nell'angolo in alto a destra.
- Il telemetro si disattiva dopo 3 secondi di inattività.

Modo di scansione:

- Accendere il cannocchiale premendo brevemente il pulsante **ON/OFF (18)**.
- Attivare il telemetro premendo brevemente il pulsante **UP (7)**. Appare il reticolo del telemetro rosso e la finestra **"PiP"** con il reticolo del cannocchiale da puntamento (se il **"PiP"** era spento prima di accendere il telemetro).
- Attiva la modalità di scansione premendo a lungo il pulsante **UP (7)** per misurare continuamente la distanza dall'oggetto di osservazione.
- Il display visualizzerà continuamente i risultati della misurazione nell'angolo in alto a destra.
- Disattivare il modo di scansione premendo brevemente il pulsante **UP (7)** o il telemetro premendo a lungo il pulsante **UP (7)**.

Impostazioni aggiuntive / funzioni del telemetro vengono attivate nel menu LRF.

ILLUMINATORE IR

Il cannocchiale è dotato di un illuminatore IR aggiunto con la lunghezza d'onda di 940 od 850 nm, che consente di aumentare significativamente la distanza di osservazione in condizioni di scarsa luminosità o nel buio.

Montaggio dell'illuminatore IR

- Rimuovere il tappo del connettore dell'illuminatore IR (13). Ruotare il tappo secondo dell'immagine, tirare nella direzione opposta dalla batteria.
- Sollevare la leva dell'illuminatore IR (17), rimuovere il coperchio dell'illuminatore IR (14).
- Strettamente posizionare l'illuminatore IR al suo connettore (12), abbassare la leva (17).
- Accertarsi che l'illuminatore IR sia montato e collegato al cannocchiale: il pittogramma **IR** scomparirà sul display.
- Per attivare l'illuminatore IR, premere brevemente il pulsante **IR (16)** all'estremità dell'illuminatore. Livello di potenza all'accensione è minimo **IR-**.
- Il pittogramma dell'illuminatore IR con il livello di potenza appropriato viene visualizzato nella barra di stato.
- Premendo brevemente il pulsante **IR** commutare a sequenza tra i livelli di potenza dell'illuminatore (**IR-** > **IR-1** > **IR-2** > **IR-**).

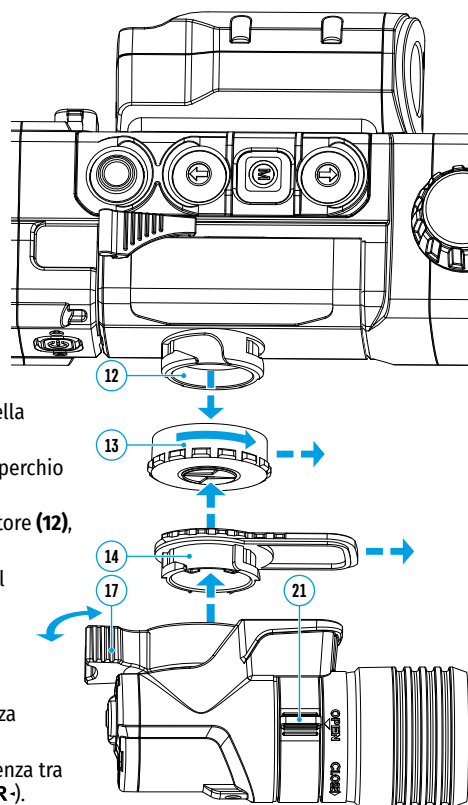

- Per regolare la posizione del punto luminoso nel campo visivo del mirino, ruotare la ghiera dell'obiettivo dell'illuminatore IR (21) in posizione OPEN (aperta).
- Spostando con la mano l'obiettivo dell'illuminatore IR, regolare la posizione richiesta del punto luminoso nel campo visivo. Dopo una corretta regolazione, ruotare la ghiera dell'obiettivo dell'illuminatore IR (21) nella direzione CLOSE (chiuso) mentre si punta l'obiettivo nella direzione desiderata per bloccare l'obiettivo dell'illuminatore IR.
- Disattivare l'illuminatore IR premendo a lungo il pulsante **IR**: il pittogramma scomparirà dal display.

Smontaggio dell'illuminatore IR

- Per rimuovere l'illuminatore, sollevare la leva (17).
- Installare il tappo (13).
- Il pittogramma dell'illuminatore IR disconnesso smontato viene visualizzato nella barra di stato del cannocchiale.

Note:

- Quando l'illuminatore IR viene spento, il livello di potenza non viene ricordato nella memoria del dispositivo.
- La messa a fuoco non è prevista per l'illuminatore IR.
- Durante il funzionamento, il radiatore dell'illuminatore IR si riscalda. Questo è una caratteristica funzionale e costruttiva, non è un difetto.

11. Tiro d'aggiustamento

Ci sono due modi di taratura a disposizione del visore: la taratura "one-shot" e la taratura tramite la funzione FREEZE.

La taratura va effettuata ad una temperatura d'esercizio, eseguendo nell'ordine queste operazioni:

- Montare il fucile con il visore installato su un supporto.
- Posizionare un bersaglio a una determinata distanza
- Regolare il visore seguendo le istruzioni della sezione **"Attivare e regolare l'immagine"**.
- Selezionare il profilo di taratura (vedere l'opzione del menu principale **"Zeroing profile" (Profilo del tiro d'aggiustamento)**).
- Puntare l'arma sul bersaglio e sparare un colpo.
- Se il punto di impatto non corrisponde al punto di mira (centro del reticolo del visore), tenere premuto il tasto **MENU (6)** per accedere al menu principale.
- Accedere al sottomenu **"Zeroing" (Tiro d'aggiustamento)** esercitando una pressione breve sul tasto **MENU (6)**.
- Impostare il valore della distanza di taratura (cfr. l'opzione del menu principale **"Zeroing" (Tiro d'aggiustamento)** => sottomenu **"Add new distance" (Aggiungere nuova distanza)**).
- Sul display viene visualizzato un menu aggiuntivo per l'impostazione dei parametri di taratura.
- Nel centro del display compare una croce ausiliaria X, con le relative coordinate X e Y nell'angolo in alto a destra.
- Selezionare l'icona con i tasti **UP (7)** / **DOWN (5)**. Premere brevemente il tasto **MENU (6)**.
- Mantenendo il reticolo nel punto di mira, spostare la croce ausiliaria orizzontalmente o verticalmente con i tasti **UP (7)** / **DOWN (5)** relativi al reticolo fino a farla corrispondere al punto di impatto. Cambiare la direzione di spostamento della croce ausiliaria da orizzontale a verticale con una pressione breve sul tasto **MENU (6)**.
- **Attenzione!** Bisogna evitare di mantenere il reticolo nel punto di mira, si consiglia di utilizzare la funzione FREEZE, che produce un fermo immagine della schermata di taratura (cfr. l'opzione del menu principale **"Zeroing" (Tiro d'aggiustamento)** => sottomenu **"Distance" (Distanza)** => sottomenu **"Zeroing parameters settings" (Impostazioni dei parametri del tiro d'aggiustamento)** => sottomenu **"Freeze"**).

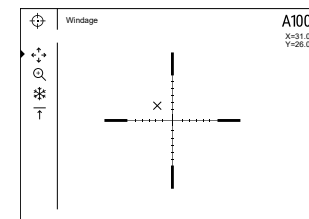

- Uscire dal sottomenu **“Windage/Elevation” (Modifiche)** ←↕→ tenendo premuto il pulsante **MENU (6)**.
- Salvare la nuova posizione del reticolo esercitando una pressione prolungata sul tasto **MENU (6)**. Il messaggio **“Zeroing coordinates saved”** (Coordinate della taratura salvate) conferma che l'operazione è riuscita. Ora il reticolo si sposta verso il punto di impatto.
- Uscire dal sottomenu e sparare nuovamente un colpo - il punto di impatto ora dovrebbe corrispondere al punto di mira.

Nota: per un nuovo tiro a qualsiasi distanza, selezionare la distanza desiderata, premere brevemente il pulsante **MENU (6)**, quindi andare al sottomenu **“Zeroing parameters settings”** (Impostazioni dei parametri del tiro d'aggiustamento) ←↕→, e di nuovo premere brevemente il pulsante **MENU (6)**.

12. Zoom digitale discreto

Le funzioni della vista consentono di aumentare rapidamente la molteplicità di base della vista (vedi la tabella delle caratteristiche tecniche, riga **“Ingrandimento”**) per 2 volte o 4 volte, nonché di tornare all'ingrandimento della base. Per modificare lo zoom digitale, premere a sequenza il pulsante **DOWN (5)**.

13. Funzione “SumLight™”

La funzione **“SumLight™”** consente di aumentare in modo significativo il livello di sensibilità di un sensore a CMOS in caso di diminuzione del livello di illuminamento, che rende facile l'osservazione in condizioni di scarso illuminamento senza usare l'illuminatore IR.

- Attivare la funzione **“SumLight™”** premendo a lungo il pulsante **UP (7)**.
- Premere a lungo il pulsante **UP (7)** per disattivarla.
- Il pittogramma **“SumLight™”** (attivato o disattivato) viene visualizzato nella barra di stato.

Attenzione! Quando la funzione **“SumLight™”** è attivata, la rumorosità nell'immagine aumenta, la frequenza di cambio dei quadri diminuisce, l'immagine rallenta: con uno spostamento brusco del dispositivo l'immagine potrebbe “sfocarsi”. Tali effetti non sono difetti. Sul display del cannocchiale, potrebbero essere visibili dei punti bianchi luminosi (pixel), il numero dei punti potrebbe aumentare quando la funzione **“SumLight™”** è attivata. Ciò è dovuto alle particolarità di questa funzione e un difetto non lo è.

Attenzione! A causa delle peculiarità della tecnologia display AMOLED, dopo aver modificato il segno sul display a vista, è possibile notare tracce dal segno precedente sotto forma di linee bianche semitrasparenti. Le tracce potrebbero apparire nel caso in cui il nuovo segno non contenga alcuni elementi (linee, cerchi, tratti, ecc.) del segno precedente. Qualche tempo dopo, le tracce dei segni diventano meno visibili. La comparsa di tracce sul display dopo che il segno è stato ripetutamente cambiato non è un difetto e non è considerata una copertura di garanzia.

14. Barra di stato



La barra di stato si trova nella parte inferiore del display e visualizza le informazioni sullo stato corrente del funzionamento del dispositivo, tra cui:

1. Profilo del tiro d'aggiustamento corrente.
2. Distanza (la distanza non viene visualizzata se il dispositivo non è aggiustato il tiro).
3. “SumLight™” (attivato o disattivato).
4. Stato della connessione IR/ Livello di potenza dell'illuminatore IR (ad esempio, 3 ° grado).
5. Il valore dell'ingrandimento totale.
6. Microfono
7. Stato della connessione Wi-Fi.

8. La funzione “Auto shutdown” (Spegnimento automatico).

9. Orologio

10. Livello di carica della batteria (se il dispositivo viene alimentato da una batteria) o
- indicatore di alimentazione dalla sorgente di alimentazione esterna (se il dispositivo viene alimentato dalla sorgente di alimentazione esterna) o
 - indicatore di carica della batteria con la percentuale di carica corrente (se la batteria è installata e viene caricata dalla sorgente di alimentazione esterna)

La barra di stato visualizza il valore della distanza selezionato dal menu rapido. Inoltre, dopo aver aggiustato il tiro a diverse distanze, viene visualizzato il valore della distanza selezionato dal menu rapido. Se è aggiustata il tiro una distanza e così viene visualizzata.

15. Funzioni del menu rapido

Il menu di accesso rapido consente di controllare le principali impostazioni del cannocchiale (regolazione della luminosità, contrasto, zoom continuo) e cambiare la distanza del tiro d'aggiustamento (in caso di presenza di alcune) per l'altra **nel profilo corrente**.

- Accedere al menu di accesso rapido premendo brevemente il pulsante **MENU (6)**.
- Per navigare tra le funzioni sottodescritte, premere brevemente il pulsante **MENU (6)**.
 - **Luminosità** ☀️ - premere i pulsanti **UP (7)** e **DOWN (5)** per modificare il valore di luminosità del display da 0 a 20.
 - **Contrasto** 🗨️ - premere i pulsanti **UP (7)** e **DOWN (5)** per modificare il valore del contrasto dell'immagine da 0 a 20.
 - **Zoom digitale** 🔍: premere i pulsanti **UP (7)** e **DOWN (5)** per modificare il valore dello zoom digitale da 4,5 a 18. Il passo dello zoom digitale continuo è di 0,1.
- Per uscire dal menu, premere e tenere premuto il pulsante **MENU (6)**.
- L'uscita automatica dal menu di accesso rapido si avviene dopo tre secondi di inattività.

16. Menu principale. Le funzioni.

- Accedere al menu principale premendo a lungo il pulsante **MENU (6)**.
- Per spostarsi tra le voci del menu principale, usare i pulsanti **UP (7)** e **DOWN (5)**.
- Il navigare nel menu principale avviene ciclicamente; nel raggiungere l'ultimo elemento della prima scheda, si trasferisce al primo elemento della seconda scheda.
- Per accedere alla sottovoce del menu principale, premere brevemente il pulsante **MENU (6)**.
- Per uscire dalla sottovoce del menu principale, premere e tenere premuto il pulsante **MENU (6)**.
- Per uscire dalla sottovoce del menu principale, premere e tenere premuto il pulsante **MENU (6)**.
- L'uscita automatica dal menu principale avviene dopo 10 secondi di inattività.
- All'uscita dal menu principale, la posizione del cursore ► viene ricordata solo durante una singola sessione di lavoro (cioè prima di spegnere il cannocchiale). La prossima volta che il cannocchiale si accende ed il menu principale si chiama, il cursore si troverà sulla prima voce del menu principale.

Vista d'insieme del menu

Il menu comprende due schede. Per passare da una scheda all'altra, premere i pulsanti di navigazione **UP (7)** e **DOWN (5)**: al raggiungere l'ultimo elemento della scheda 1, si trasferisce al primo elemento della scheda 2 e viceversa.

Scheda 1					Scheda 2		
Livello 1	Livello 2	Livello 3	Livello 4	Nota	Livello 1	Livello 2	Nota
Zeroing profile (Profilo del tiro d'aggiustamento)				Fucile	General settings (Impostazioni generali)	Language (Lingua)	
Icon brightness (Luminosità della grafica)						Date (Data)	
Reticle setup (Impostare il punto di mira)	Reticle type (Tipo del punto)					Time (Tempo)	
	Reticle color (Colore del punto)					Units of measure (Unità di misura)	
	Reticle brightness (Luminosità del punto)					Default settings (Impostazioni predefinite)	
Zeroing (Tiro d'aggiustamento)	Distanza n° 1	Zeroing parameters settings (Impostazione dei parametri del tiro d'aggiustamento)	Windage/ elevation (Modifiche)			Format (Formattazione)	
			Magnification (Ingrandimento)		Microphone (Microfono)		Accendere/ spegnere
			Freeze		Accelerometer (Accelerometro)	Auto shutdown (Disinserzione automatica)	Accendere/ spegnere
			Name distance (Nome della distanza)			Side incline (Inclinazione dell'arma)	Accendere/ spegnere
			Change primary distance (Cambiare di base la distanza)		Wi-Fi settings (Impostazioni Wi-Fi)	Password setup (Impostazione della password)	
			Delete distance (Eliminare distanza)			Access level setup (Impostazione del livello di accesso)	Owner/Guest (Padrone/Ospite)
			...		Device information (Informazioni sul cannocchiale)		
			Distanza n° N				
			Add new distance (Aggiungere nuova distanza)				
Wi-Fi				Accendere/ spegnere			
Rangefinder (Telemetro)	Reticle type (Tipo del punto)			Configurazione del punto del telemetro			
	Target position angle (Angolo del sito)			Accendere/ spegnere			
	True distance (Distanza vera)			Accendere/ spegnere			

Contenuto del menu e descrizione

Zeroing profile (Profilo del tiro d'aggiustamento) Questa voce del menu principale consente di selezionare uno dei cinque profili da usare. Ogni profilo consente di configurare e salvare i parametri seguenti:

1. Un elenco di distanze di tiro; 2. Colore del punto; 3. Tipo del punto.

È possibile usare profili diversi quando si usa il cannocchiale sulle armi diverse o quando si spara con delle cartucce diverse.

- Accedere al sottomenu "Zeroing profile" premendo brevemente il pulsante **MENU (6)**.
 - Usare i pulsanti **UP (7)** e **DOWN (5)** per selezionare uno dei profili del cannocchiale (contrassegnati con le lettere A, B, C, D, E).
 - Confermare la selezione premendo brevemente il pulsante **MENU (6)**.
- Il nome del profilo selezionato appare nella barra di stato nella parte inferiore del display.

Icon brightness (Luminosità della grafica) Questa voce del menu principale consente di regolare la luminosità dell'interfaccia utente grafica (impostazione grafica di tutte le voci del menu, barra di stato, schermo e anche schermate sul display).





















- Usare i pulsanti **UP (7)** e **DOWN (5)** per selezionare un sottomenu .
- Premere brevemente il pulsante **MENU (6)**.
- Accedere alla voce premendo brevemente il pulsante **MENU (6)**.
- Usare i pulsanti **UP (7)** e **DOWN (5)** per impostare il livello di luminosità desiderato (pittogrammi del menu e barra di stato) da 1 a 10.
- Confermare la selezione premendo brevemente il pulsante **MENU (6)**.

Reticle setup (Impostazioni del punto di mira) Questa voce del menu principale consente di selezionare la configurazione, il colore e la luminosità del segno di mira.

- Usare i pulsanti **UP (7)** e **DOWN (5)** per selezionare il sottomenu "Reticle setup". Premere brevemente il pulsante **MENU (6)**.
 - Usare i pulsanti **UP (7)** e **DOWN (5)** per selezionare "Reticle type". Premere brevemente il pulsante **MENU (6)**.
 - Usare i pulsanti **UP (7)** e **DOWN (5)** per selezionare la configurazione del punto di mira desiderata dall'elenco mostrato. Lo spostamento del cursore sull'elenco è accompagnato dalla visualizzazione dei punti sul display.
 - Confermare la selezione premendo brevemente il pulsante **MENU (6)**.
- Il catalogo dei punti è disponibile su www.pulsar-vision.com

- Usare i pulsanti **UP (7)** e **DOWN (5)** per selezionare il sottomenu "Reticle setup". Premere brevemente il pulsante **MENU (6)**.
- Usare i pulsanti **UP (7)** e **DOWN (5)** per selezionare la voce "Reticle color". Premere brevemente il pulsante **MENU (6)**.
- Usare i pulsanti **UP (7)** e **DOWN (5)** per selezionare una delle opzioni di colore del punto di mira:
 - nero e rosso (punto nero, crocicchio rosso)
 - bianco-rosso (punto bianco, crocicchio rosso)
 - nero-verde (punto nero, crocicchio verde)
 - bianco-verde (punto bianco, crocicchio verde)
 - rosso (punto rosso)
 - verde (punto verde)
 - giallo (punto giallo)
 - blu (punto blu)
 - arancione (punto arancione)
- Confermare la selezione premendo brevemente il pulsante **MENU (6)**.

- Usare i pulsanti **UP (7)** e **DOWN (5)** per selezionare il sottomenu "Reticle setup". Premere brevemente il pulsante **MENU (6)**.
- Usare i pulsanti **UP (7)** e **DOWN (5)** per selezionare la voce "Reticle brightness". Premere brevemente il pulsante **MENU (6)**.
- Usare i pulsanti **UP (7)** e **DOWN (5)** per impostare il livello di luminosità desiderato (da 1 a 10).
- Confermare la selezione premendo brevemente il pulsante **MENU (6)**.

Zeroing (Tiro d'aggiustamento) 	Add new distance (Aggiungere nuova distanza) 	<p>Per aggiustare il tiro del cannocchiale, inizialmente è necessario aggiungere una distanza del tiro d'aggiustamento. È possibile inserire il nome della distanza compresa nell'intervallo da 1 a 910 m.</p> <ul style="list-style-type: none"> • Selezionare una voce di menu  e accegergli premendo brevemente il pulsante MENU (6). • Premere brevemente il pulsante MENU (6) per accedere al sottomenu "Add new distance" . • Utilizzare i pulsanti UP (7) e DOWN (5) per selezionare un valore per ogni posto della distanza. Per passare da un posto all'altro, premere brevemente il pulsante MENU (6). • Dopo aver impostato la distanza desiderata, premere e tenere premuto il pulsante MENU (6) per salvarlo e passare alla schermata del tiro d'aggiustamento. • La prima distanza impostata diventa la base e viene indicata con il simbolo a destra del valore della distanza. <p>Nota: il numero di distanze massimo per il tiro d'aggiustamento è cinque per ciascun profilo.</p>
Distance (Distanza) 100m   200m  +7.0		<ul style="list-style-type: none"> • Accedere al sottomenu "Zeroing" premendo brevemente il pulsante MENU (6) - verranno visualizzate le distanze a cui viene eseguito il tiro. <p>Il valore a destra del nome della distanza (ad esempio, +7,0) indica il numero di clic lungo l'asse Y di cui viene spostato il tag rispetto alla distanza di base.</p>
	Zeroing Parameters Settings (Impostazioni dei parametri del tiro d'aggiustamento) 	<ul style="list-style-type: none"> • Per un nuovo tiro d'aggiustamento a qualsiasi distanza, selezionare la distanza desiderata e premere brevemente il pulsante MENU (6). • Selezionare la voce del sottomenu "Zeroing Parameters Settings" e accedere premendo brevemente il pulsante MENU (6). Si passerà a una schermata in cui si possono modificare le coordinate del bersaglio. <p>Windage/Elevation (Modifiche)  La voce di menu "Windage/Elevation" consente di regolare la posizione del segno. Un'informazione più dettagliata dell'impostazione del punto di mira si trova nella sezione 11 "Tiro d'aggiustamento".</p>
	Magnification (Ingrandimento) 	<p>"Magnification" consente di aumentare lo zoom digitale del visore durante il tiro, il che riduce il valore di un click. Ciò migliora la precisione del tiro.</p> <ul style="list-style-type: none"> • Selezionare il sottomenu "Magnification" e premere brevemente il pulsante MENU (6) per accedere al sottomenu. • Usare i pulsanti UP (7) e DOWN (5) per selezionare il valore dello zoom digitale (ad esempio, x9).
	Freeze 	<p>Tale caratteristica della funzione di non dovere mantenere costantemente la vista sul punto di mira.</p> <ul style="list-style-type: none"> • Utilizzare i pulsanti UP (7) e DOWN (5) per cliccare sulla funzione "Freeze". • Allineare il punto di mira con il bersaglio e premere il pulsante MENU (6) oppure ON/OFF (18). Verrà eseguito uno screenshot e apparirà un pittogramma . • Accedere al sottomenu aggiuntivo "Windage/Elevation" per apportare delle modifiche alla posizione del punto di mira (cfr. sezione 11 "Tiro d'aggiustamento"). • Selezionare di nuovo la voce del sottomenu "Freeze" e premere brevemente il pulsante MENU (6) oppure ON/OFF (18) - l'immagine si "scongela".
	Name Distance (Nome della distanza) 	<ul style="list-style-type: none"> • Selezionare il sottomenu "Name Distance"  e premere brevemente il pulsante MENU (6) per accedere al sottomenu. • Usare i pulsanti UP (7) e DOWN (5) per selezionare ogni valore. Per passare da un valore all'altro, premere brevemente il pulsante MENU (6). • Premere e tenere premuto il pulsante MENU (6) per confermare la selezione.
Change primary distance (Cambiare di base la distanza) 		<ul style="list-style-type: none"> • Selezionare una distanza che non è una di base e accedere al sottomenu delle operazioni con le distanze premendo brevemente il pulsante MENU (6). • Selezionare la voce "Change primary distance"  . • Premere brevemente il pulsante MENU (6). <p>La conferma del cambiamento della distanza di base è un simbolo   di fronte alla distanza selezionata. I click ricalcoleranno anche le differenze di altre distanze dalla nuova distanza di base.</p>
Delete Distance (Eliminare distanza) 		<ul style="list-style-type: none"> • Selezionare la distanza che desiderate eliminare e accedere al sottomenu delle operazioni con la distanza premendo il pulsante MENU (6). • Selezionare la voce "Delete Distance"  e accedere premendo brevemente il pulsante MENU (6). • Nella finestra che appare, selezionare "Yes" (Sì) per eliminare la distanza. "No" - per annullare l'operazione. <p>Attenzione! In caso dell'eliminazione della distanza di base, la nuova distanza di base diventa automaticamente quella che risulta prima nell'elenco.</p>





Wi-Fi





Il cannocchiale ha la funzione di comunicazione wireless con dispositivi esterni (smartphone, tablet) tramite Wi-Fi.

- Per attivare il modulo wireless, accedere al menu principale.
- Usare i pulsanti **UP (7)** e **DOWN (5)** per selezionare la voce .
- Premendo brevemente il pulsante Menu **(6)**, attivare (On) o disattivare (Off) il Wi-Fi.

Il funzionamento del Wi-Fi viene visualizzato nella barra di stato come segue:

STATO DELLA CONNESSIONE	INDICAZIONE NELLA BARRA DI STATO
Wi-Fi disattivato	
Nel dispositivo viene attivato il Wi-Fi	
Il Wi-Fi è acceso, la connessione al dispositivo mobile è assente	
Il Wi-Fi è attivo, viene attivata una connessione a un dispositivo mobile	

- Il dispositivo esterno riconosce il cannocchiale come “Digisight Ultra_XXXX LRF”, dove XXXX sono le ultime quattro cifre del numero di serie.
- Dopo aver inserito la password sul dispositivo esterno (per ulteriori informazioni sull'impostazione di una password, vedi la sottosezione “**Wi-Fi settings**” (Impostazioni Wi-Fi) nella sezione “**Menu principale. Le funzioni.**”) e aver stabilito la connessione il pittogramma  nella barra di stato della vista cambia per .
- Tenendo premuto il pulsante **MENU (6)** si esce dal menu principale.

Rangefinder (Telemetro)

LRF |

Questa voce del menu contiene le impostazioni per il telemetro laser integrato.

Reticle Type (Tipo del punto)



Selezione dei punti del telemetro.

- Premere brevemente il pulsante **MENU (6)** per accedere al sottomenu “**Rangefinder**”.
- Accedere al sottomenu “**Reticle Type**” premendo brevemente il pulsante **MENU (6)**.
- Utilizzare i pulsanti **UP (7)** e **DOWN (5)** per selezionare uno dei tre punti.
- Confermare la scelta premendo brevemente il pulsante **MENU (6)**.

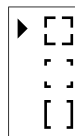

Target Position Angle (Angolo della posizione del bersaglio) (TPA)



Questa funzione consente di determinare l'angolo della posizione del bersaglio. Quando la funzione è attivata, l'angolo viene costantemente visualizzato in alto a destra del display.

- Premere brevemente il pulsante **MENU (6)** per accedere al sottomenu “**Rangefinder**”.
- Selezionare il sottomenu “**TPA**” premendo i pulsanti **UP (7)** e **DOWN (5)**.
- Per abilitare/disabilitare la funzione “**TPA**” premere brevemente il pulsante **MENU (6)**.

True Distance (Calcolo della distanza reale fino all'oggetto) (THD)



Questa funzione consente di misurare la reale distanza orizzontale dall'oggetto di osservazione, in base al valore dell'angolo della posizione del bersaglio.

- Premere brevemente il pulsante **MENU (6)** per accedere al sottomenu “**Rangefinder**”.
- Selezionare il sottomenu “**THD**” premendo i pulsanti **UP (7)** e **DOWN (5)**.
- Per abilitare/disabilitare la funzione “**THD**”, premere brevemente il pulsante **MENU (6)**.

General settings
(Impostazioni generali)



Questa voce consente di effettuare le seguenti impostazioni:

Language (Lingua)



Selezione della lingua dell'interfaccia.

- Premere brevemente il pulsante **MENU (6)** per accedere al sottomenu "General settings".
- Premere brevemente il pulsante **MENU (6)** per accedere al sottomenu "Lingua".
- Usare i pulsanti **UP (7)** e **DOWN (5)** per selezionare una delle lingue dell'interfaccia disponibili: inglese, tedesco, spagnolo, francese, russo, italiano. Premere il pulsante **MENU (6)** per confermare la selezione.

Date (Data)



Impostazione della data.

- Premere brevemente il pulsante **MENU (6)** per accedere al sottomenu "General settings".
- Accedere al sottomenu "Date" premendo brevemente il pulsante **MENU (6)**. La data viene visualizzata in formato gg/mm/aaaa (10/03/2019).
- Usare i pulsanti **UP (7)** e **DOWN (5)** per selezionare il giorno, mese ed anno desiderati. Per spostarsi tra i posti, premere il pulsante **MENU (6)** brevemente.
- Per salvare la data selezionata ed uscire dal sottomenu, tenere premuto il pulsante **MENU (6)**.

Time (Tempo)



Impostazione del tempo.

- Premere brevemente il pulsante **MENU (6)** per accedere al sottomenu "General settings".
- Accedere al sottomenu "Time" premendo brevemente il pulsante **MENU (6)**.
- Premere il pulsante **MENU (6)**, premere i pulsanti **UP (7)** e **DOWN (5)** per selezionare il formato dell'ora - 24 o PM/AM.
- Per passare all'impostazione dell'ora, premere il pulsante **MENU (6)**.
- Premere i pulsanti **UP (7)** e **DOWN (5)** per selezionare il valore dell'ora.
- Per passare all'impostazione dei minuti, premere il pulsante **MENU (6)**.
- Premere i pulsanti **UP (7)** e **DOWN (5)** per selezionare il valore dei minuti.
- Per salvare il tempo selezionato e uscire dal sottomenu, premere e tenere premuto il pulsante **MENU (6)**.

Units of measure
(Unità di misura)



Selezione dell'unità di misura.

- Premere brevemente il pulsante **MENU (6)** per accedere al sottomenu "General settings".
- Accedere al sottomenu "Units of measure" premendo brevemente il pulsante **MENU (6)**.
- Premere i pulsanti **UP (7)** e **DOWN (5)** per selezionare l'unità di misura - metri od iarde.
- Per confermare la selezione premere il pulsante **MENU (6)**.
- Il ritorno al sottomenu "General settings" avverrà automaticamente.

Nota: l'unità di misura viene usata sia per il telemetro che per le distanze del tiro d'aggiustamento. Se si cambia l'unità di misura, cambiano anche i nomi delle distanze precedentemente aggiustate il tiro.

Default Settings
(Impostazioni predefinite)



- Premere brevemente il pulsante **MENU (6)** per accedere al sottomenu "General settings".
- Accedere al sottomenu "Default settings" premendo brevemente il pulsante **MENU (6)**.
- Usare i pulsanti **UP (7)** e **DOWN (5)** per selezionare "Yes" (Sì) per tornare alle impostazioni di fabbrica o "No" per annullare l'azione.
- Confermare la selezione premendo brevemente il pulsante **MENU (6)**.
- Se si seleziona "Yes" (Sì), sul display appariranno i messaggi "Return default settings?" (Ritornare alle impostazioni predefinite?) e le opzioni "Yes" (Sì) e "No". Selezionare "Yes" (Sì) per confermare il ritorno alle impostazioni predefinite. Se si seleziona "No", alle impostazioni predefinite non si ritorna.

Le impostazioni seguenti verranno riportate al loro stato originale prima di essere modificate dall'utente:

Modo di funzionamento del registratore: video	Selezione di un punto dalla memoria del cannocchiale - 1	Wi-Fi: disattivata + password standard	Inclinazione d'arma - abilitata
Luminosità display - 10	Colore punto: nero e rosso (punto nero, crocicchio rosso)	Ingrandimento: ottico, zoom digitale disattivato	Spegnimento automatico - disattivato
Contrasto display - 10	Luminosità punto - 5	Unità di misura - metri	"SumLight™" - disattivata
Profilo d'arma - A	Lingua: inglese	PiP - disattivata	Illuminatore IR - spento

Attenzione! Quando si torna alle impostazioni di fabbrica, vengono comunque salvati i valori della data, dell'ora, della mappa dei pixel dell'utente nonché i dati dei profili di avvistamento inseriti dall'utente.

Format
(Formattazione)



- Premere brevemente il pulsante **MENU (6)** per accedere al sottomenu "General settings".
- Accedere al sottomenu "Format" premendo brevemente il pulsante **MENU (6)**.
- Utilizzare i pulsanti **UP (7)** e **DOWN (5)** per selezionare "Yes" (Sì) per formattare la scheda di memoria o "No" per annullare l'azione.









Attenzione! In seguito alla formattazione, i file vengono eliminati in modo permanente: prima di formattare la scheda di memoria, copiare i file importanti su un supporto informatico alternativo.

Microphone
(Microfono)



Con questa voce si può attivare il microfono incorporato nel cannocchiale, progettato per supportare il funzionamento del dispositivo con l'audio: il registrare dei file video con audio.

- Usare i pulsanti **UP (7)** e **DOWN (5)** per selezionare la voce di menu "Microphone".
- Premendo brevemente il pulsante **MENU (6)**, attivare (On) o disattivare (Off) il microfono.

Accelerometer (Accelerometro) 	Auto shutdown (Spegnimento automatico) 	<p>Questo elemento consente di attivare lo spegnimento automatico della vista, che si trova in una posizione non operativa (pendenza verso l'alto o verso il basso con un angolo di oltre 70°, a destra od a sinistra - con un angolo di oltre 30°).</p> <ul style="list-style-type: none"> • Usando i pulsanti UP (7) e DOWN (5) per selezionare il sottomenu “Accelerometer”, confermare la selezione premendo brevemente il pulsante MENU (6). • Usare i pulsanti UP (7) e DOWN (5) per selezionare “Auto shutdown”. • Premere brevemente il pulsante MENU (6) per accedere al sottomenu. • Usare i pulsanti UP (7) e DOWN (5) per selezionare il periodo di tempo durante il quale il cannocchiale in posizione non operativa si spegne automaticamente (1 min, 3 min, 5 min), oppure selezionare “Off” se si desidera disattivare la funzione dello spegnimento automatico del cannocchiale. • Confermare la selezione premendo brevemente il pulsante MENU (6). <p>Nota: se la funzione di spegnimento automatico della vista è attivata, nella barra di stato vengono visualizzati il pittogramma ed il tempo di spegnimento selezionato nel formato  1 min.</p>
	Side incline (Inclinazione laterale) 	<p>Questa voce consente di attivare o disattivare la funzione d'indicazione dell'inclinazione orizzontale (laterale) dell'arma. L'indicazione dell'inclinazione viene visualizzata con le frecce “di settore” a destra ed a sinistra dal punto di mira. Le frecce indicano la direzione in cui si desidera inclinare l'arma per eliminare l'inclinazione.</p> <p>Esistono tre livelli d'indicazione dell'inclinazione:</p> <ul style="list-style-type: none"> - 5°-10° - freccia dal singolo settore; - 10°-20° - freccia dalle due settori; - > 20° - freccia delle tre settori. <p>L'inclinazione meno di 5° non viene visualizzata sul display.</p> <ul style="list-style-type: none"> • Seleziona il sottomenu “Accelerometro”. • Premere brevemente il pulsante MENU (6) per accedere al sottomenu “Side incline”. • Premere brevemente il pulsante MENU (6), attivare o disattivare l'indicazione dell'inclinazione
Wi-Fi settings (Impostazioni Wi-Fi) 	Password setup (Impostazione della password) 	<p>Questa voce di menu ti consente di configurare il Wi-Fi del tuo cannocchiale da puntamento.</p> <p>Questo sottomenu consente di impostare la password di accesso al cannocchiale da un dispositivo esterno. La password viene utilizzata quando un dispositivo esterno (ad esempio, uno smartphone) viene collegato al dispositivo.</p> <ul style="list-style-type: none"> • Premere brevemente il pulsante MENU (6) per accedere al sottomenu “Wi-Fi settings”. • Premere brevemente il pulsante MENU (6) per accedere al sottomenu “Password setup”. • La password apparirà sul display - il valore predefinito è “12345678”. • Usare i pulsanti UP (7) e DOWN (5) per impostare la password desiderata (il pulsante UP (7) - aumenta il valore, il pulsante DOWN (5) - diminuisce il valore). Per spostarsi tra i posti, premere il pulsante MENU (6). • Per salvare la password e uscire dal sottomenu premere e tenere premuto il pulsante MENU (6).
	Access level setup (Impostazioni del livello di accesso) 	<p>Questa sottovoce consente di impostare il livello di accesso necessario al Vostro cannocchiale, che riceve l'applicazione Stream Vision.</p> <p>- Livello “Owner” (Padrone). L'utente di Stream Vision ha l'accesso completo a tutte le funzioni del dispositivo.</p> <p>- Livello “Guest” (Ospite). L'utente di Stream Vision ha la possibilità di visionare solo i video dal cannocchiale in tempo reale.</p> <ul style="list-style-type: none"> • Premere e tenere premuto il pulsante MENU (6) per accedere al menu principale e selezionare la voce “Wi-Fi settings”, poi il sottomenu “Access level setup”. • Usare i pulsanti UP (7) e DOWN (5) per selezionare il livello di accesso. • Premere il pulsante MENU (6) per confermare la selezione.
Device information (Informazioni sul dispositivo) 		<ul style="list-style-type: none"> • Selezionare il sottomenu “Device information” e premere brevemente il pulsante MENU (6) per accedere. • Le seguenti informazioni sul dispositivo sono disponibili per l'utente: <ul style="list-style-type: none"> - Nome completo del cannocchiale - Numero SKU del cannocchiale - Numero di serie del cannocchiale - La versione del software del cannocchiale - Versione di montaggio del cannocchiale - Informazioni di servizio

17. Registrazione video e fotografia

I cannocchiali **Digisight Ultra LRF** hanno la funzione di registrazione video (fotografia) dell'immagine osservata sulla scheda di memoria incorporata.

Prima di usare le funzioni di registrazione video e fotografia, leggere le sottovoci "**Impostazione della data**", "**Impostazione del tempo**" nella voce "**Menu principale. Le funzioni.**" di questa istruzione.

Il dispositivo di registrazione incorporato funziona in due modi:

Foto (fotografia; il pittogramma  appare in alto a sinistra sul display). Se il numero stimato delle foto, che è ancora possibile salvare sulla memoria flash supera 100, viene visualizzata la scritta "> 100".

Video (registrazione video, il pittogramma  viene visualizzato nell'angolo in alto a sinistra del display - il tempo di registrazione rimanente totale nel formato MM:SS - minuti : secondi).

Quando è acceso, il cannocchiale è in modo Video. La commutazione (passaggio) tra le modalità operative della vista viene effettuata premendo a lungo il pulsante **REC (4)**. Il passaggio tra i modi avviene in modo ciclico (Video-> Foto-> Video ...).

Modo foto. Fotografia dell'immagine .

- Passare al modo Foto premendo a lungo il pulsante **REC (4)**.
- Premere brevemente il pulsante **REC (4)** per scattare una foto. L'immagine si blocca per 0,5 secondi. - Il file di foto viene salvato sulla scheda di memoria integrata.

Modo Video. Registrazione dei video .

- Premere a lungo il pulsante **REC (4)** per passare al modo Video.
- Premere brevemente il pulsante **REC (4)** per avviare la registrazione video.
- Iniziativa la registrazione video, il pittogramma  scompare, al suo posto appare il pittogramma REC e anche il temporizzatore di registrazione di un video nel formato MM:SS (minuti : secondi).
- Per mettere in pausa un video e successivamente avviarlo (continuazione della registrazione video), premere brevemente il pulsante **REC (4)**.
- Per arrestare la registrazione del video, premere e tenere premuto il pulsante **REC (4)**.
- I file video vengono salvati sulla scheda di memoria integrata:
 - dopo aver disattivato la registrazione video
 - quando il cannocchiale si spegne, se la registrazione è stata attivata;
 - quando la scheda di memoria è piena: se la scheda di memoria video è riempita durante la registrazione (sul display appare il messaggio "Memory full" (La memoria è piena)).

Note:

- Durante la registrazione video, è possibile accedere e lavorare nel menu del cannocchiale;
- I video e foto registrati vengono salvati nella scheda di memoria incorporata del cannocchiale come img_xxx.jpg (per foto); video_xxx.mp4 (per video). xxx - comune registratore file a tre cifre (per foto e video);
- Il registratore usato nella denominazione dei file multimediali non viene azzerato;
- Quando un file dal mezzo della lista viene eliminato, il suo numero non viene occupato da un altro file.
- Quando il registratore è riempito oltre misura, viene creata una nuova cartella - img_ xxxx, dove xxxx - registratore per le cartelle.
- La lunghezza massima di un file video registrato è cinque minuti. Scaduto questo tempo, il video viene registrato in un nuovo file. Il numero dei file è limitato dalla capacità di memoria interna del cannocchiale;
- Monitorare regolarmente la capacità di memoria libera della scheda di memoria incorporata, trasferire il filmato su altri supporti, liberando lo spazio sulla scheda di memoria;
- Le informazioni grafiche (barra di stato, pittogrammi, ecc.) vengono visualizzate nei file video e foto registrati.

18. Funzione "Display Off"

Questa funzione disattiva la trasmissione dell'immagine sul display, riducendo al minimo la luminosità della sua luminescenza. Questo aiuta a prevenire lo smascheramento accidentale. La vista ed illuminatore IR incorporato continuano a funzionare.

- Quando il cannocchiale è acceso, premere e tenere premuto il pulsante **ON/OFF (18)** per 1-2 secondi. Il display si spegne, appare il messaggio "Display off" (Display è spento).

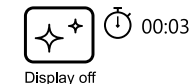

- Per attivare il display, premere brevemente il pulsante **ON/OFF (18)**.
- Se il pulsante **ON/OFF (18)** viene tenuto premuto per più di 3 secondi, il display mostra il messaggio "Display off" (Display è spento) con il conto alla rovescia, il cannocchiale si spegne.

19. Funzione "PiP"

La funzione "**PiP**" (Picture in Picture - "Immagine nell'immagine") consente di osservare un'immagine ingrandita con lo zoom digitale contemporaneamente all'immagine principale in una finestra separata.

- Per attivare/ disattivare la funzione "**PiP**", tenere premuto il pulsante **DOWN (5)**.
- Per modificare lo zoom digitale discreto nella finestra "**PiP**", premere brevemente il pulsante **DOWN (5)**.
- Il valore richiesto dello zoom digitale può anche essere impostato in modo continuo tramite il menu rapido.
- L'immagine ingrandita viene visualizzata in una finestra separata, mentre si usa il valore dell'ingrandimento completo.
- Il resto dell'immagine viene visualizzato solo con il valore dello zoom ottico (lo zoom digitale è disattivato).
- Quando la "**PiP**" è disattivata, l'immagine viene visualizzata con il valore di ingrandimento completo impostato per il modo "**PiP**".

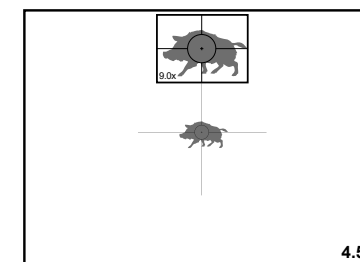

20. Stream Vision

I cannocchiali **Digisight Ultra LRF** supportano la tecnologia **Stream Vision** che consente di trasmettere l'immagine dal cannocchiale al Vostro smartphone o tablet in tempo reale tramite il Wi-Fi.

Si può trovare le istruzioni dettagliate sul funzionamento di **Stream Vision** sul sito www.pulsar-vision.com

Nota: L'applicazione **Stream Vision** permette all'utente di aggiornare le caratteristiche del firmware del dispositivo **Pulsar**.

Come aggiornare le istruzioni sono le seguenti:

1. Scarica gratuitamente **Stream Vision App** su **Google Play** o **App Store**. Effettuare la scansione dei codici QR per scaricare gratuitamente **Stream Vision**:



2. Connetti il tuo dispositivo **Pulsar** al tuo dispositivo mobile (smartphone o tablet).
3. Avviare **Stream Vision** e andare alla sezione "**My Devices**".
4. Seleziona il tuo dispositivo **Pulsar** e premi "**Check Updates**".

Importante:

- se il tuo dispositivo **Pulsar** è collegato al telefono, attiva trasferimento dati mobili (GPRS / 3G / 4G) sul tuo telefono per scaricare l'aggiornamento;
 - se il tuo dispositivo **Pulsar** non è collegato al telefono ma è già nella sezione **"My Devices"**, puoi utilizzare il Wi-Fi per scaricare l'aggiornamento.
5. Attendere il download e l'installazione dell'aggiornamento. Il dispositivo **Pulsar** si riavvierà e sarà pronto per funzionare.

22. Connettere ad un computer attraverso USB

- Collegare un connettore del cavo USB al connettore Micro-USB (2) del dispositivo, l'altro alla porta del Vostro computer.
- Accendere il cannocchiale premendo il pulsante **ON/OFF (18)** (il cannocchiale disattivato non viene rilevato dal computer).
- Tra qualche secondo il cannocchiale verrà rilevato dal computer automaticamente, l'installazione dei driver non è richiesta.
- Il display mostrerà due opzioni di connessione:
- Memory card (La scheda di memoria) e Power (alimentazione).
- Usare i pulsanti **UP (7)** e **DOWN (5)** per selezionare l'opzione di connessione.
- Premere brevemente il pulsante **MENU (6)** per confermare la selezione.

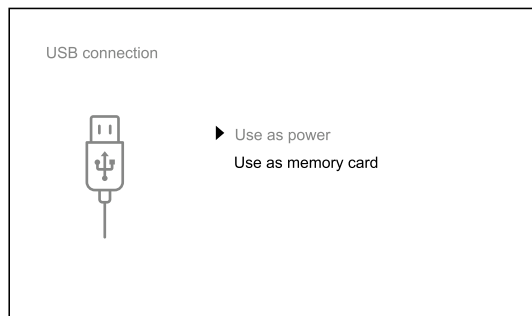

Memory card (La scheda di memoria)

- Quando si sceglie questa opzione, il dispositivo viene riconosciuto dal computer come chiavetta USB. Questa opzione è predisposta per lavorare con i file che sono salvati nella memoria del cannocchiale, mentre le funzioni del dispositivo non sono disponibili, il cannocchiale si spegne.
- Se il video viene registrato al momento della connessione, la registrazione si arresta e viene salvata.
- Quando si disconnette l'USB dal cannocchiale in modo USB Mass storage device il cannocchiale rimane spento. Per ulteriori operazioni è necessario accendere il cannocchiale.

Power (Alimentazione)

- Quando si sceglie questa opzione, il computer viene utilizzato dal cannocchiale come alimentatore esterno. Il pittogramma  appare nella barra di stato. Il cannocchiale continua a funzionare, tutte sue funzioni sono disponibili.
- In modo **Power**, l'illuminatore IR installato continua a funzionare. È possibile modificare la potenza.
- La carica della batteria installata nel cannocchiale non viene eseguita.
- Quando l'USB viene disconnesso dal dispositivo collegato in modo Power, il dispositivo continua a funzionare dalla batteria se è sufficientemente caricata.

22. Ispezione tecnica

All'ispezione tecnica consigliata prima d'ogni utilizzo, controllare:

- L'aspetto della vista (non sono ammesse fessure, ammaccature profonde e tracce di corrosione).
- La correttezza e sicurezza del fissaggio del cannocchiale su arma (la presenza dei giochi è severamente vietata).
- Lo stato dell'oculare, obiettivo, lenti del modulo telemetro e dell'illuminatore IR (staccature, macchie di grasso, sporco e altri depositi non sono ammessi).

- Affidabilità del funzionamento dei controlli.
- La scorrevolezza della corsa della manopola messa a fuoco del cannocchiale e dell'anello dell'oculare.
- Livello di carica e condizione della batteria: non sono ammessi le trecce dielle perdite dell'elettrolito, corrosione dei contatti del cannocchiale e dell'illuminatore IR.

23. Manutenzione

La manutenzione viene eseguita almeno due volte l'anno ed è la seguente:

- Pulire le superfici esterne delle parti di metallo e plastica da polvere, sporco ed umido; strofinarle con un panno di cotone.
- Ispezionare le lenti dell'oculare, obiettivo, il modulo telemetrico dell'illuminatore IR; levare accuratamente polvere e sabbia, se necessario pulire le loro superfici esterne.

24. Deposito

Tenere il cannocchiale sempre e solo nella fodera, in luogo secco e ben ventilato. Se il cannocchiale viene depositato a lungo termine, assicurarsi di rimuovere la batteria.

Controllare il livello della batteria, se necessario, caricarla al livello raccomandato (50 - 70%).

25. Risoluzione problemi

La tabella mostra l'elenco dei possibili problemi che possono sorgere durante l'esercizio del cannocchiale. Eseguire i controlli e correzioni raccomandati secondo l'ordine riportato nella tabella. Se ci sono dei difetti che non sono elencati sotto, o se è impossibile eliminare il difetto da solo, il cannocchiale deve essere restituito per la riparazione.

IL PROBLEMA	POSSIBILE CAUSA	RISOLUZIONE
La vista non si accende.	La batteria è completamente scaricata.	Caricare la batteria.
Non funziona dalla sorgente di alimentazione esterna.	Il cavo USB è danneggiato. L'alimentatore esterno è scaricato.	Sostituire il cavo USB. Caricare l'alimentatore esterno (se necessario).
Immagine sfocata del punto di mira non si riesce a mirare l'oculare.	Per la correzione della visione il consumo diottrico dell'oculare è insufficiente. Condensa sulla superficie esterna dell'oculare.	Se si usano occhiali con le diottrie dell'obiettivo superiori a +3/-5, osservare con l'oculare del cannocchiale usando gli occhiali. Pulire la lente con un panno.
L'immagine è troppo scura.	La bassa luminosità/contrasto è impostata.	Regolare la luminosità/contrasto.
Righe colorate appaiono su display o l'immagine è scomparsa.	Il dispositivo è stato esposto a elettricità statica durante il funzionamento.	Dopo l'esposizione a elettricità statica, il dispositivo può riavviarsi automaticamente o può essere necessario spegnerlo e riaccenderlo.
Con un'immagine chiara del punto di mira l'immagine sfocata di un oggetto ad una distanza di almeno 30 m.	C'è del polvere o condensa sulle superfici ottiche esterne o interne della lente.	Strofinare le superfici ottiche esterne con un panno di cotone morbido. Rendere il cannocchiale asciutto: lasciarlo per 4 ore in una stanza calda.

IL PROBLEMA	POSSIBILE CAUSA	RISOLUZIONE
Durante le riprese, il punto di impatto viene perso.	Non c'è la rigidità del montaggio del cannocchiale sull'arma od il fissaggio non è applicato del frenafiletto.	Controllare la rigidità del cannocchiale sull'arma e l'affidabilità del fissaggio dell'attacco al cannocchiale. Assicurarsi di usare proprio tale tipo di cartuccia con cui in precedenza è stato effettuato il tiro d'aggiustamento della Vostra arma e cannocchiale. Se avete aggiustato il tiro del cannocchiale d'estate e l'esercitate d'inverno (o viceversa), di giorno o di notte, è possibile qualche cambiamento del punto zero del tiro d'aggiustamento.
Il dispositivo non si mette a fuoco.	L'impostazione è erronea.	Impostare il dispositivo secondo con la sezione 10 "Attivare e regolare l'immagine" . Controllare le superfici esterne se è necessario, pulirle da polvere, condensa, brina, ecc. Se fa freddo, è possibile usare dei rivestimenti anti-appannamento (ad esempio, come per gli occhiali correttivi).
	Il cannocchiale viene usato in condizioni diurne a lunghe distanze d'osservazione.	Controllare la messa a fuoco del cannocchiale in condizioni notturne.
Lo smartphone o tablet non si connette al dispositivo.	La password nel dispositivo è modificata.	Eliminare la rete e riconnettersi inserendo la password registrata nel dispositivo.
	Il cannocchiale si trova in una zona con un numero elevato delle reti Wi-Fi che potrebbero disturbarlo. Questi problemi possono verificarsi nell'osservare quando fa il maltempo (neve, pioggia, nebbia, ecc.).	Per assicurare il funzionamento stabile del Wi-Fi, spostare il cannocchiale in una zona con un numero inferiore delle reti Wi-Fi o zona ne priva.
L'immagine è bruciata.	Usare un cannocchiale con il copriobiettivo chiuso.	
Singoli pixel scuri o luminosi sono visibili sul display o sul sensore.	La presenza di tali pixel è legata alla tecnologia di fabbricazione del display e del sensore e non è un difetto.	
L'illuminatore IR non funziona.	Ispezionare i contatti dell'illuminatore e del connettore sul cannocchiale per la presenza delle impurità, deposito. Pulirli accuratamente se necessario. Controllare la loro integrità.	
	Controllare l'area di contatti per le impurità. Pulirla se necessario.	
Dopo l'accensione dell'illuminatore laser aggiuntivo (ad esempio AL-915) sul display si può osservare una testura poco visibile che non influisce sulla portata di localizzazione ed efficacia dell'osservazione.	Questo effetto è legato alla particolarità del funzionamento degli illuminatori laser e non è un difetto.	

IL PROBLEMA	POSSIBILE CAUSA	RISOLUZIONE
Il telemetro non misura.	Davanti alle lenti del ricevitore o radiatore c'è un oggetto estraneo che impedisce il passaggio di un segnale. Condizioni meteorologiche avverse (pioggia, foschia, neve).	Assicurarsi che le lenti non siano coperte con la mano o le dita. Controllare le lenti per la presenza dello sporco, gelo, brina, ecc.
	Durante la misurazione, il cannocchiale è sottoposto alle vibrazioni.	Tenere il cannocchiale in modo retto durante la misurazione.
	La distanza da un oggetto supera 1000 m, oppure l'oggetto è troppo piccolo.	Selezionare un oggetto ad una distanza meno di 1000 m oppure un oggetto di misurazione più grande.
Grande errore di misurazione	Il coefficiente di riflessione dell'oggetto è molto basso (ad esempio, le foglie degli alberi).	Seleziona un oggetto con il coefficiente di riflessione più elevato.
	Condizioni meteorologiche avverse (pioggia, foschia, neve).	
Durante il funzionamento del telemetrico si riscalda.	La parte metallica sul corpo del cannocchiale è un radiatore ed è progettata per lo scarico del calore dai componenti elettronici del cannocchiale che riscaldandosi durante il funzionamento del cannocchiale, forniscono loro il regime termico del funzionamento necessario.	Il riscaldamento del radiatore è normale e non è considerato un difetto.

Il termine di possibile riparazione della vista è cinque anni.

Compatibilità elettromagnetica. Questo prodotto è conforme ai requisiti della norma europea EN 55032: 2015, Classe A.

Attenzione: l'uso di questo prodotto in un'area residenziale può causare dei radiodisturbi.

Attenzione! I visori notturni digitali **Digisight Ultra N450/N455 LRF** necessitano di un certificato nel caso in cui vengano esportati all'estero.

Per migliorare le proprietà del prodotto nella sua costruzione possono essere apportate delle modifiche. La versione attuale del manuale d'uso è disponibile sul sito www.pulsar-vision.com

1. Технические характеристики

MODEL DIGISIGHT ULTRA	N450 LRF	N455 LRF
SKU (без кронштейна)	76627X	76628X
SKU (с кронштейном Weaver)	76627	76628
SKU (с кронштейном Weaver QD112)	76627Q	76628Q
OPTICAL CHARACTERISTICS		
Поколение	Digital	
Увеличение	4,5x-18x	
Фокус объектива, мм	50	
Относительное отверстие, D/f'	1:1,2	
Поле зрения (горизонтальное), °/м@100 м	6,2 / 10,9	
Удаление выходного зрачка, мм	50	
Диоптрийная подстройка окуляра, диоптрий	+3/-5	
Мин. дистанция фокусировки, м	5	
Дистанция обнаружения животного ростом 1,7 м, м	550	500
ПРИЦЕЛЬНАЯ МЕТКА		
Цена клика, мм на 100 м	10 (при 4,5x) / 2,5 (при 18x)	
Диапазон выверок, мм на 100 м (Г/В)	2000 (± 100 кликов)	
ЭЛЕКТРОННЫЕ ХАРАКТЕРИСТИКИ		
Чувствительность прицела, не более, мВт ¹	1,5×10 ⁻⁵	
Чувствительность прицела, не более, мВт ²	5,5×10 ⁻⁵	
Тип и разрешение сенсора, пикселей	HD CMOS/1280x720	
Тип и разрешение дисплея, пикселей	AMOLED/1024x768	
СЪЕМНЫЙ ИК-ОСВЕТИТЕЛЬ		
Тип / Длина волны, нм	LED/ 850	LED/ 940
ЛАЗЕРНЫЙ ДАЛЬНОМЕР		
Длина волны, нм	905	
Макс. дальность измерения, м	1,000	
Точность измерения, м	1	
ВИДЕОРЕКОРДЕР		
Разрешение видео/фото, пикселей	1024x768	
Формат видеозаписи / фото	.mp4 / .jpg	
Объем встроенной памяти	16 ГБ	
WI-FI КАНАЛ		
Частота	2,4 ГГц	
Стандарт	802.11 b/g	
Дальность приема в прямой видимости, м	15	
ЭКСПЛУАТАЦИОННЫЕ ХАРАКТЕРИСТИКИ:		
Напряжение питания, В	3,0 - 4,2	
Тип батарей / Емкость / Выходное номинальное напряжение	Li-Ion Battery Pack IPS 7A / 6400 мА·ч / DC 3,7 В	
Внешнее питание	MicroUSB type B (5 В)	
Время работы от батареи IPS7 при t=22 °C, ч ³	6	
Макс. ударная стойкость на нарезном оружии, Джоулей	6000	
Макс. ударная стойкость на гладкоствольном оружии, калибр	12	

MODEL DIGISIGHT ULTRA	N450 LRF	N455 LRF
Степень защиты, код IP (IEC60529), с установленной батареей	IPX7	
Температурный диапазон эксплуатации, °C	-25...+50	
Габариты (без кронштейна), мм	370 x 142 x 74	
Масса (без кронштейна), кг	1,1	

1 - Длина волны 780 нм, 25 штр./мм разрешение

2 - Длина волны 915 нм, 25 штр./мм разрешение

3 - В минимальном режиме потребления. При минусовых температурах емкость аккумуляторной батареи (или аккумуляторов) существенно уменьшается, вследствие чего время работы прицела сокращается.

2. Комплект поставки

- Прицел Digisight Ultra LRF
 - Чехол
 - Аккумуляторная батарея
 - Зарядное устройство к аккумуляторной батарее
 - Сетевое устройство
 - Кабель microUSB
 - Защитная крышка ИК-осветителя
 - Заглушка разъема ИК-осветителя
 - Кронштейн (с винтами и шестигранным ключом) *
 - Краткая инструкция по эксплуатации
 - Салфетка для чистки оптики
 - Гарантийный талон
- * Некоторые модели поставляются без кронштейна.

3. Описание

Прицелы ночного видения **Digisight Ultra LRF** предназначены для наблюдения и прицельной стрельбы в сумеречное и ночное время. В условиях низкой освещенности (отсутствие света звезд и луны), рекомендовано использование инфракрасного осветителя с длиной волны 850 нм либо 940 нм.

Прицел оснащен встроенным лазерным дальномером дальностью действия до 1000 м и точностью измерения ±1 м.

Digisight Ultra LRF - универсальный прицел ночного видения, идеально подходит для профессионального и любительского применения, включая охоту, спортивную стрельбу, ночную видеосъемку, наблюдение.

4. Особенности

- HD-сенсор 1280x720
- Повышенная чувствительность в ночных условиях наблюдения
- Дистанция ночного наблюдения свыше 500 м
- Переменное увеличение от 4,5x до 18x
- Встроенный лазерный дальномер с дальностью измерений до 1000 м
- Широкое поле зрения
- Режим «Кадр в кадре»
- Питание от быстросменных высокоемких аккумуляторных батарей системы B-Pack
- Запись видео
- Дистанционное обновление программного обеспечения
- Выбор из 10 конфигураций меток в 9 цветовых исполнениях
- Функция тонкой пристрелки Zoom Zeroing
- Невидимый ИК-осветитель дальнего действия (Digisight Ultra N455 LRF)
- 5 индивидуальных стрелковых профилей / 50 дистанций пристрелки
- «Stream Vision». Интеграция с IOS и Android устройствами.
- «Stream Vision». Прямая видеотрансляция и запись в Интернет
- Wi-Fi. Дистанционное управление, наблюдение и прямые YouTube-трансляции с помощью смартфона
- Ударная стойкость на крупных калибрах: 12 кал., 9.3x64, .375H&N
- Широкий диапазон хода прицельной метки
- Работоспособность при экстремальных температурах (-25...+50°C)
- Программный алгоритм дополнительного повышения чувствительности «SumLight™»
- Полная водонепроницаемость IPX7
- Индикация угла завала и угла наклона
- Возможность дневного использования
- Мгновенное включение
- Поддержка питания от Power bank

5. Элементы и органы управления

1. Кольцо диоптрийной настройки окуляра
2. Разъем microUSB
3. Дальномерный модуль
4. Кнопка **REC**
5. Кнопка **DOWN**
6. Кнопка **MENU**
7. Кнопка **UP**
8. Ручка фокусировки объектива
9. Крышка объектива
10. Объектив

11. Аккумуляторная батарея
12. Разъем для установки ИК-осветителя
13. Заглушка разъема ИК-осветителя
14. Крышка ИК-осветителя
15. ИК-осветитель
16. Кнопка **IR**
17. Рычаг ИК-осветителя
18. Кнопка **ON/OFF**
19. Рычаг установки батарей
20. Окуляр
21. Ручка-фиксатор объектива ИК-осветителя
22. Кронштейн

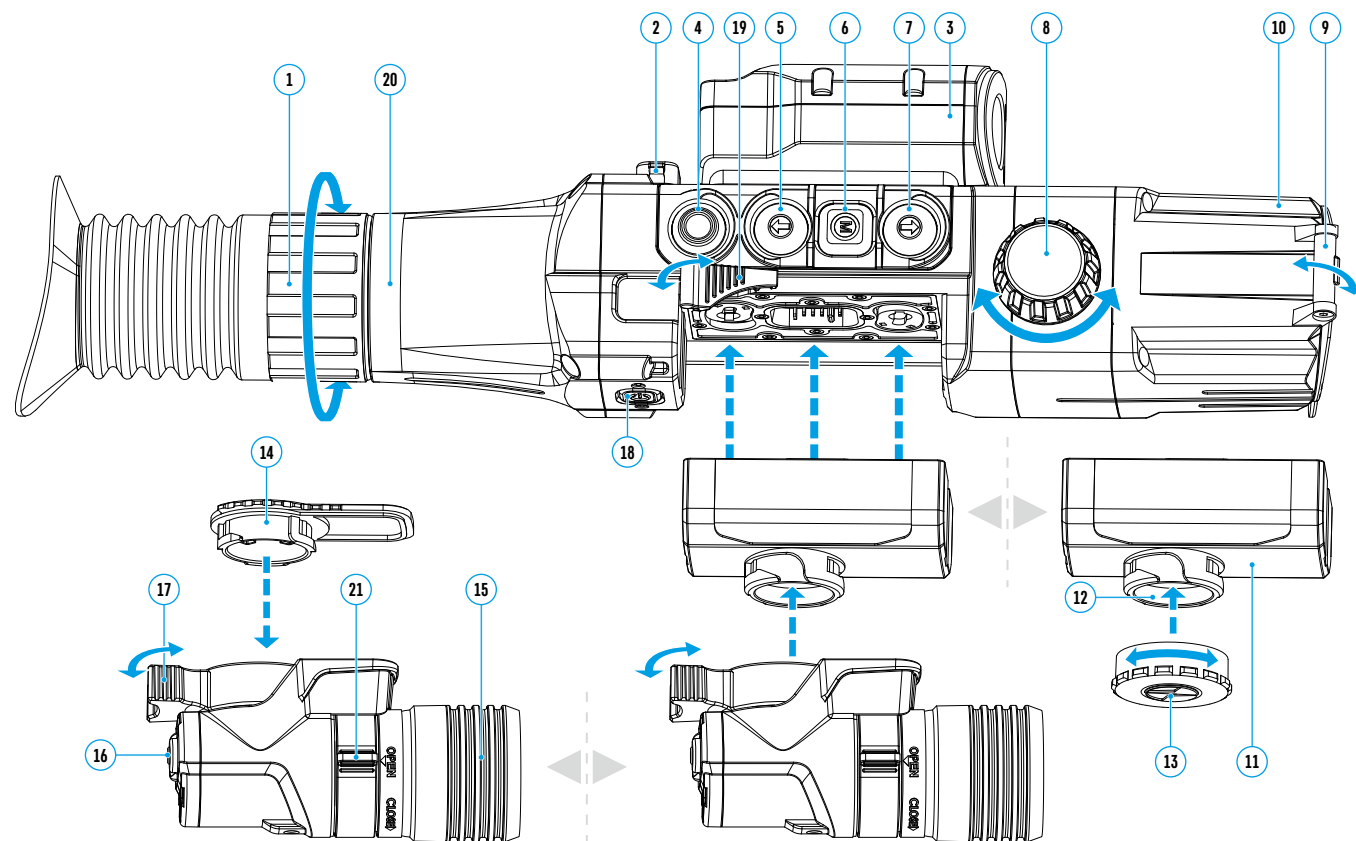

6. Работа кнопок

Орган управления	Режим работы	1-е короткое нажатие	Последующие короткие нажатия	Длительное нажатие
ON/OFF (18) ⏻	Прицел выключен	Включение прицела	-	Включение прицела
	Дисплей выключен	Включение дисплея	-	Выключение прицела
	Прицел включен, быстрое меню, основное меню	-	-	Выключение дисплея / Выключение прицела
REC (4) ○	Прицел включен, видео режим	Старт видеозаписи	Пауза видеозаписи	Переключение режимов видео/фото
	Прицел включен, видео режим, запись включена	Пауза видеозаписи	Старт видеозаписи	Стоп видеозаписи
	Прицел включен, фото режим	Фотографирование	-	Переключение режимов видео/фото
DOWN (5) ↓	Прицел включен	Активация дискретного зума	-	Включение/выключение «PiP»
	Быстрое меню	Уменьшение параметра	-	-
	Основное меню	Навигация вниз/ влево	-	-
MENU (6) M	Прицел включен	Вход в быстрое меню	-	Вход в основное меню
	Быстрое меню	Навигация вверх	-	Выход из быстрого меню
	Основное меню	Подтверждение выбора, вход в пункты меню	-	Выход из пунктов меню, из основного меню
UP (7) ↑	Прицел включен	Дальномер - включение	Дальномер - измерение	Включение/выключение «SumLight™»
	Дальномер включен	Дальномер - измерение	-	Включение режима «сканирования»
	Дальномер - режим «сканирования»	Выключение режима «сканирования»	-	Выключение дальномера
	Быстрое меню	Увеличение параметра	-	-
	Основное меню	Навигация вверх, вправо	-	-
IR (16)	Прицел включен, быстрое меню, основное меню	Включение ИК-осветителя	Изменение уровня мощности ИК-осветителя	Выключение ИК-осветителя

7. Особенности эксплуатации

Прицел ночного видения предназначен для длительного использования. Для обеспечения долговечности и полной работоспособности придерживайтесь следующих рекомендаций:

- Перед началом эксплуатации прицела убедитесь, что Вы установили и зафиксировали кронштейн согласно указаниям раздела «Установка кронштейна».
- Выключите прицел после использования.
- Самостоятельно ремонтировать и разбирать гарантийный прицел запрещается!
- Прицел может эксплуатироваться в широком диапазоне температур. Если прицел эксплуатировался в холоде и был внесен в теплое помещение, не вынимайте его из чехла в течение не менее 2-3 часов, это позволит предотвратить появление конденсата на внешних оптических элементах.
- Если Вам не удалось легко и надежно (без люфта, строго вдоль линии ствола) установить прицел на ружье или у Вас имеются сомнения в правильности крепежа, обратитесь в специализированную оружейную мастерскую.
- Стрельба с неправильно установленным прицелом снижает точность попадания в цель!

- Для обеспечения безотказной работы, предупреждения и устранения причин, вызывающих преждевременный износ или выход из строя узлов и деталей, своевременно осуществляйте технический осмотр и обслуживание прицела.
- Для обеспечения оптимального изображения в дневное время крышка объектива со встроенным светофильтром должна быть закрыта.

8. Использование аккумуляторной батареи

Прицелы поставляются с перезаряжаемой литий-ионной батареей Battery Pack IPS 7A.

Перед первым использованием батарею следует зарядить.

Зарядка аккумуляторной батареи

- Поднимите рычаг на зарядном устройстве.
- Снимите защитную крышку с аккумуляторной батареи.
- Установите аккумуляторную батарею в зарядное устройство до упора.
- Опустите рычаг.

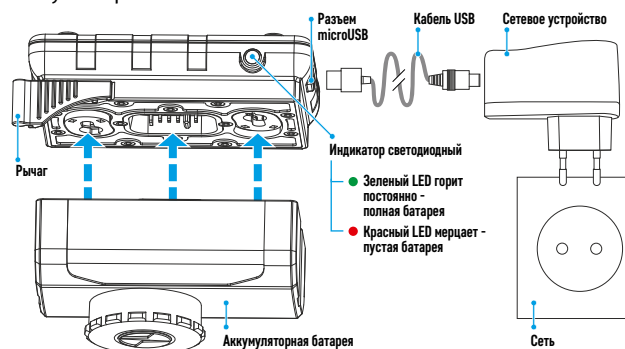

При установке на зарядном устройстве загорится индикатор зеленого цвета и начнет коротко мигать с определенным интервалом*:

- один раз, если заряд батареи составляет от 0 до 50%;
 - два раза, если заряд батареи от 51 до 75%;
 - три раза, если заряд батареи от 76 до 99%.
 - Если индикатор постоянно горит зеленым, - батарея полностью заряжена. Батарею можно отключить от зарядного устройства.
 - Если индикатор зарядного устройства при установке батареи постоянно горит **красным**, вероятно, уровень заряда ниже допустимого значения (батарея находилась длительное время в разряженном состоянии). Оставьте ее в зарядном устройстве на длительное время (до нескольких часов), после заряда извлеките и вставьте обратно. Если индикатор начнет мигать зеленым цветом, значит, батарея исправна. Если батарея продолжает гореть красным, это свидетельствует о ее неисправности.
- Не используйте эту батарею!**

- Подключите штекер microUSB кабеля USB к разъему зарядного устройства.
- Подключите штекер кабеля USB к сетевому устройству.
- Включите сетевое устройство в розетку 100-240 В, - начнется заряд батареи.
- Извлеките заряженную батарею из зарядной платформы, подняв рычаг.

Демонтаж установленного на батарее IPS 7A ИК-осветителя необязателен, при этом ИК-осветитель работает только совместно с прицелом.

* Если зарядное устройство не подключено к сети питания, индикация отображает текущее состояние заряда батареи в течение 15 сек. При подключенном питании индикация отображает текущее состояние батареи и процесс ее зарядки.

Установка батареи в прицел

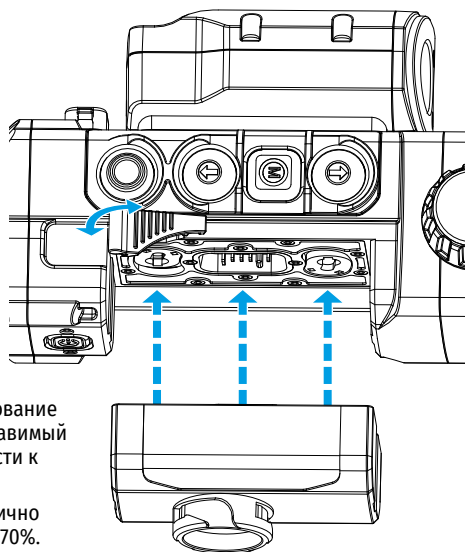

- Снимите защитную крышку с аккумуляторной батареи.
- Поднимите рычаг установки батареи (19). Установите до упора батарею в предназначенный для нее слот на корпусе прицела таким образом, чтобы паз на разъеме ИК-осветителя находился сверху.
- Зафиксируйте батарею, опустив рычаг установки батареи.
- Убедитесь в правильности установки батареи, включив прицел кратким нажатием кнопки **ON/OFF** (18). На дисплее появится изображение.



Меры предосторожности

- Для зарядки всегда используйте зарядное устройство из комплекта поставки прицела. Использование другого зарядного устройства может нанести непоправимый ущерб батарее или зарядному устройству, или привести к воспламенению батареи.
- При длительном хранении батарея должна быть частично заряжена. Рекомендуемый уровень заряда от 50% до 70%.
- Не заряжайте батарею непосредственно после перемещения батареи из холодных в теплые условия. Подождите 30-40 минут, пока батарея достигнет комнатной температуры.
- Во время зарядки не оставляйте батарею без присмотра.
- Не используйте зарядное устройство, если его конструкция была изменена или повреждена.
- Зарядка батареи должна осуществляться при температуре воздуха 0°С...+45°С.
- В противном случае ресурс батареи существенно снизится.
- Не оставляйте зарядное устройство с подключенной к сети батареей к сети более 24 часов после полной зарядки.
- Не подвергайте батарею воздействию высоких температур и открытого огня.
- Батарея не предназначена для погружения в воду.
- Не рекомендуется подключать сторонние устройства с током потребления больше допустимого.
- Батарея оснащена системой защиты от короткого замыкания. Однако следует избегать ситуаций, которые могут привести к короткому замыканию.
- Не разбирайте и не деформируйте батарею.
- Не подвергайте батарею ударам и падениям.
- При использовании батареи при отрицательных температурах емкость батареи уменьшается, это нормально и дефектом не является.
- Не используйте батарею при температурах, выше указанных в таблице – это может сократить ресурс батареи.
- Храните батарею в месте, недоступном для детей.

9. Внешнее питание

- Внешнее питание осуществляется от внешнего источника питания типа Power Bank (5 В).
- Подключите источник внешнего питания к разъему microUSB (2) прицела.
- Прицел переключится на работу от внешнего питания, при этом батарея IPS 7A будет постепенно заряжаться.
- На дисплее появится пиктограмма батареи  со значением уровня заряда в процентах.
- Если прицел работает от внешнего источника питания, но батарея IPS 7A не подключена, отображается пиктограмма .
- При отключении внешнего источника питания происходит переключение на внутренний источник питания (если установлен) без отключения прицела.

Внимание! Зарядка батарей IPS 7A от Power Bank при температуре воздуха ниже 0 °С может привести к снижению ресурса батареи. При использовании внешнего питания, Power Bank необходимо подключать к включённому прицелу, который проработал несколько минут.

10. Эксплуатация

УСТАНОВКА КРОНШТЕЙНА

Перед началом эксплуатации прицела необходимо установить кронштейн (может не входить в комплект поставки). Наличие крепежных гнезд на шине для установки кронштейна позволяет установить кронштейн в одно из нескольких положений для обеспечения удобства использования.

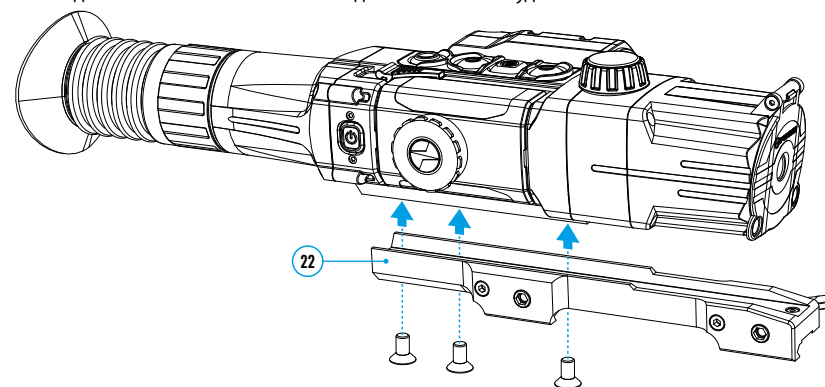

- С помощью шестигранного ключа и винтов зафиксируйте кронштейн (22) на шине прицела.
- Кронштейн может быть установлен как с помощью трех, так и двух винтов в зависимости от выбранного положения кронштейна.
- Выбор положения кронштейна помогает обеспечить правильное удаление выходного зрачка в зависимости от типа оружия.
- Установите прицел с кронштейном на ружье и убедитесь в удобстве выбранного положения, затем снимите прицел.
- Ослабьте винты, нанесите резьбовой фиксатор на резьбу, затяните винты. Дайте фиксатору высохнуть в течение времени, определенного инструкцией по применению фиксатора. Прицел готов для установки и эксплуатации на оружии.
- Перед использованием прицела на охоте выполните рекомендации раздела «[Пристрелка к оружию](#)».

ВКЛЮЧЕНИЕ И НАСТРОЙКА ИЗОБРАЖЕНИЯ

- Откройте крышку объектива (9).
- Нажатием кнопки **ON/OFF (18)** включите прицел. Через несколько секунд на дисплее появится изображение.
- Для отключения дисплея во время работы прицела нажмите и удерживайте кнопку **ON/OFF (18)** более одной секунды.
- На выключенном дисплее появится надпись «Дисплей выключен».
- Для включения дисплея кратко нажмите кнопку **ON/OFF (18)**.
- Для выключения прицела нажмите и удерживайте кнопку **ON/OFF (18)** более трех секунд. На дисплее появится надпись «Дисплей выключен» и отсчет времени с 3 до 1 секунды, по истечении которого прицел выключится.
- Настройте резкое изображение символов на дисплее вращением кольца диоптрийной настройки окуляра (1). В дальнейшем, независимо от дистанции и других условий, вращать кольцо диоптрийной настройки окуляра не требуется.
- Для фокусировки на объект наблюдения вращайте ручку фокусировки объектива (8).
- Регулировка яркости и контраста дисплея, включение плавного цифрового зума описано в разделе «**Меню быстрого доступа. Функции**».
- По окончании использования выключите прицел длительным нажатием кнопки **ON/OFF (18)**.

ВКЛЮЧЕНИЕ И РЕЖИМЫ ЛАЗЕРНОГО ДАЛЬНОМЕРА

Прицел **Digisight Ultra LRF** оснащен встроенным лазерным дальномером, который позволяет измерять дистанцию до объекта наблюдения с точностью до 1 метра.

Режим однократного измерения

- Включите прицел кратким нажатием кнопки **ON/OFF (18)**.
- Активируйте дальномер кратким нажатием кнопки **UP (7)**. Появятся красная дальномерная метка и окно «**PiP**» с прицельной меткой (если перед включением дальномера «**PiP**» был выключен). Наведите прицел на объект. Чтобы однократно измерить расстояние до объекта, коротко нажмите кнопку **UP (7)**.
- Результаты измерений появятся на дисплее в правом верхнем углу.
- Отключение дальномера происходит после 3 секунд бездействия.

Режим сканирования:

- Включите прицел кратким нажатием кнопки **ON/OFF (18)**.
- Активируйте дальномер кратким нажатием кнопки **UP (7)**. Появятся красная дальномерная метка и окно «**PiP**» с прицельной меткой (если перед включением дальномера «**PiP**» был выключен).
- Активируйте режим сканирования длительным нажатием кнопки **UP (7)** для непрерывного измерения дистанции до объекта наблюдения.
- Результаты измерений будут непрерывно отображаться на дисплее в правом верхнем углу.
- Отключите режим сканирования коротким нажатием кнопки **UP (7)**, или выключите дальномер длительным нажатием кнопки **UP (7)**.

Настройка дальномера осуществляется в подменю LRF в основном меню прицела.

ИК-ОСВЕТИТЕЛЬ

Прицел оснащен приставным ИК-осветителем с длиной волны 940 нм или 850 нм, который позволяет существенно увеличить дистанцию наблюдения в условиях низкой освещенности или темноте.

Установка ИК-осветителя

- Снимите заглушку разъема ИК-осветителя (13). Поверните заглушку согласно изображению, потяните в противоположную сторону от батареи.
- Поднимите рычаг ИК-осветителя (17), снимите крышку ИК-осветителя (14).
- Плотно приставьте осветитель к разъему ИК-осветителя (12), опустите рычаг (17).
- Убедитесь, что ИК-осветитель установлен и подключен к прицелу – на дисплее исчезнет пиктограмма **IR**.

- Для активации ИК-осветителя кратко нажмите кнопку **IR (16)** на торце осветителя. Уровень мощности при включении – минимальный **IR-**.
- Пиктограмма ИК-осветителя с соответствующим уровнем мощности отображается в строке статуса.
- Последовательными краткими нажатиями кнопки **IR (16)** переключайте уровень мощности осветителя (**IR-** > **IR-** > **IR-||** > **IR-**).
- Для юстировки положения светового пятна в поле зрения прицела поверните ручку-фиксатор объектива ИК-осветителя в положение OPEN.
- Перемещая рукой объектив ИК-осветителя, добейтесь необходимого положения светового пятна в поле зрения вашего прицела. После успешной регулировки поверните ручку-фиксатор в направлении CLOSE, удерживая объектив в нужном направлении, чтобы зафиксировать объектив ИК-осветителя.
- Выключите ИК-осветитель длительным нажатием кнопки **IR (16)** – пиктограмма **IR** исчезнет с дисплея.

Демонтаж ИК-осветителя



- Для того чтобы снять осветитель, поднимите рычаг (17).
- Установите заглушку (13).
- В строке статуса прицела отобразится пиктограмма снятого отключенного ИК-осветителя.

Примечания

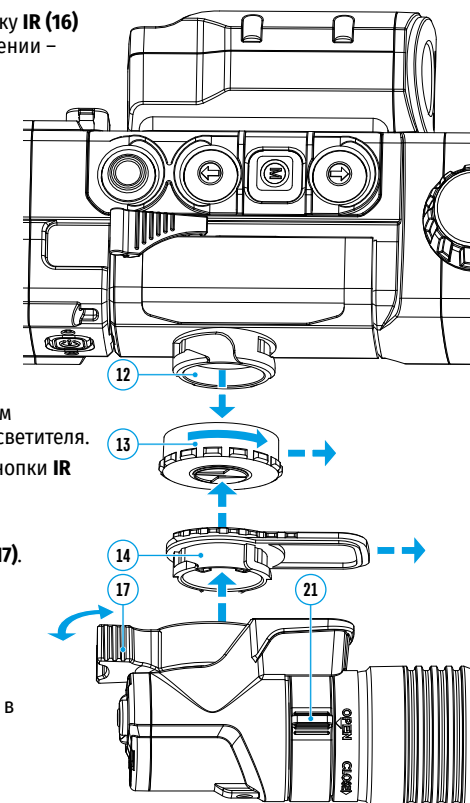
- При выключении ИК-осветителя уровень мощности в памяти прицела не сохраняется.
- В ИК-осветителе фокусировка не предусмотрена.
- В процессе эксплуатации радиатор ИК-осветителя нагревается. Это функциональная и конструктивная особенность, неисправностью не является.



11. Пристрелка к оружию

- В прицеле реализована возможность пристрелки методом «одного выстрела» либо с использованием функций «**FREEZE**».
- Пристрелку рекомендуется производить при температуре, близкой к температуре эксплуатации прицела.
- Установите оружие с установленным на него прицелом на прицельном станке.
- Установите мишень на пристреливаемую дальность.
- Настройте прицел согласно рекомендации раздела «**Включение и настройка изображения**».
- Выберите профиль пристрелки (см. пункт основного меню «**Профиль пристрелки**» .
- Наведите оружие на центр мишени и сделайте выстрел.
- Если точка попадания не совпала с точкой прицеливания (с центром прицельной метки прицела), нажмите и удерживайте кнопку **MENU (6)** для входа в основное меню.
- Выберите подменю «**Пристрелка**»  и кратко нажмите кнопку **MENU (6)** для входа в подменю.
- Настройте значение дистанции пристрелки (см. пункт меню «**Пристрелка**» => подменю «**Добавить новую дистанцию**»  в разделе «**Основное меню. Функции**»).
- На экране появится дополнительное меню настройки параметров пристрелки.

• В центре дисплея появится вспомогательный крест \times , в правом верхнем углу - координаты X и Y вспомогательного креста.

• Кнопками **UP (7) / DOWN (5)** выберите пиктограмму \leftrightarrow . Кратко нажмите кнопку **MENU (6)**.

• Удерживая прицельную метку в точке прицеливания, нажатием кнопок **UP (3) / DOWN (5)** перемещайте опорный крест до тех пор, пока он не совместится с точкой попадания. Для смены направления движения опорного креста с горизонтального на вертикальное кратко нажмите кнопку **MENU (6)**.

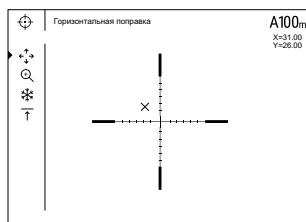

Внимание! Для того чтобы не удерживать прицельную метку в точке прицеливания, вы можете воспользоваться функцией **«Freeze»** – замораживания экрана пристрелки (см. пункт основного меню **«Пристрелка»** => подменю **«Работа с дистанциями»** => подменю **«Настройки параметров пристрелки»** => подменю **«Freeze»** \times).

• Выйдите из подменю **«Поправки»** \leftrightarrow длительным нажатием кнопки **MENU (6)**

• Для сохранения нового положения метки нажмите и удерживайте кнопку **MENU (6)**. Появится надпись «Координаты пристрелки сохранены», подтверждающая успешное совершение операции. Прицельная метка совместится с точкой попадания.

• Выйдите из меню, произведите повторный выстрел - точка попадания и точка прицеливания должны совпасть.

Примечание: для повторной пристрелки на любую дистанцию выберите необходимую дистанцию, кратко нажмите кнопку **MENU (6)**, затем войдите в подменю **«Настройка параметров пристрелки»** \leftrightarrow , ещё раз кратко нажав кнопку **MENU (6)**.

12. Дискретный цифровой зум

Функционал прицела дает возможность быстрого увеличения базовой кратности прицела (см. в таблице технических характеристик в строке **«Увеличение»**) в 2 раза или 4 раза, а также возврата к базовому увеличению. Для изменения цифрового зума последовательно нажимайте кнопку **DOWN (5)**.

13. Функция «SumLight™»

Функция **«SumLight™»** позволяет существенно увеличить уровень чувствительности КМОП-матрицы в случае снижения уровня освещенности, благодаря чему становится возможным наблюдение в условиях низкой освещенности без использования ИК-осветителя.

• Включите функцию **«SumLight™»** долгим нажатием кнопки **UP (7)**.

• долгим нажатием кнопки **UP (7)** деактивируйте данную функцию.

• Пиктограмма **«SumLight™»** (включенная или выключенная) отображается в строке статуса.

Внимание! При активации функции **«SumLight™»** происходит увеличение уровня шумов на изображении, снижается частота смены кадров, изображение замедляется – при резком перемещении прицела изображение может «смазываться», такие эффекты не являются дефектами. На дисплее прицела могут быть видны светящиеся белые точки (пиксели), количество точек может увеличиться при включении функции **«SumLight™»**. Это связано с особенностями работы данной функции и дефектом не является.

Внимание! В связи с особенностями технологии AMOLED дисплеев после смены метки на дисплее прицела Вы можете заметить следы от предыдущей метки в виде полупрозрачных белых линий. Следы могут появиться в том случае, если новая метка не содержит некоторых элементов (линии, круги, штрихи и пр.) предыдущей метки. Через некоторое время следы от меток становятся менее заметными. Появление следов на дисплее после неоднократной смены метки не является браком и как гарантийный случай не рассматривается.

14. Строка статуса



Строка статуса располагается в нижней части дисплея и отображает информацию о состоянии работы прицела, в том числе:

1. Текущий профиль пристрелки.
2. Дистанция (дистанция не отображается, если прибор не пристрелян).
3. **«SumLight™»** (вкл. или выкл.).
4. Статус подключения ИК/ Степень мощности ИК-осветителя (например, 3-я степень).
5. Значение полного увеличения.
6. Микрофон
7. Статус подключения по Wi-Fi.
8. Функция **«Автовывключение»**.
9. Часы
10. Уровень разряда аккумуляторной батареи (если прицел питается от аккумуляторной батареи) или - индикатор питания от внешнего источника питания (если прицел питается от внешнего источника питания) или - индикатор заряда батареи с текущим процентом ее заряда (если установлена батарея и происходит ее зарядка от внешнего источника питания).

В строке статуса отображается значение дистанции, которое выбрано из меню быстрого доступа. Также после выполнения пристрелки на разные дистанции отображается значение дистанции, которое выбрано из меню быстрого доступа. Если пристрелена одна дистанция, она и отображается.

15. Меню быстрого доступа. Функции

Меню быстрого доступа позволяет управлять основными настройкам прицела (регулировка яркости, контраста, плавного зума) и менять дистанцию пристрелки (при наличии нескольких) на другую в текущем профиле.

- Войдите в меню быстрого доступа кратким нажатием кнопки **MENU (6)**.
- Для перехода между функциями, описанными ниже, кратко нажимайте кнопку **MENU (6)**.
 - **Яркость** \odot – нажатием кнопок **UP (7)** и **DOWN (5)** изменяйте значение яркости дисплея от 0 до 20.
 - **Контраст** \bullet – нажатием кнопок **UP (7)** и **DOWN (5)** изменяйте значение контраста изображения от 0 до 20.
 - **Цифровой зум** \oplus – нажатием кнопок **UP (7)** и **DOWN (5)** изменяйте значение цифрового зума от 4,5 до 18. Шаг плавного цифрового зума составляет 0,1.
- Для выхода из меню нажмите и удерживайте кнопку **MENU (6)**.
- Автоматический выход из меню быстрого доступа происходит через три секунды бездействия.

16. Основное меню. Функции





- Войдите в основное меню длительным нажатием кнопки MENU (6).
- Для перемещения по пунктам основного меню используйте кнопки UP (7) и DOWN (5).
- Навигация по основному меню происходит циклично, при достижении последнего пункта первой вкладки происходит переход к первому пункту второй вкладки.
- Для входа в подпункт основного меню кратко нажмите кнопку MENU (6).
- Для выхода из подпункта основного меню нажмите и удерживайте кнопку MENU (6).
- Для выхода из основного меню нажмите и удерживайте кнопку MENU (6).
- Автоматический выход из основного меню происходит через 10 секунд бездействия.
- При выходе из основного меню местоположение курсора ► запоминается только в процессе одной рабочей сессии (т.е. до выключения прицела). При очередном включении прицела и вызове основного меню курсор будет находиться на первом пункте основного меню.

Общий вид меню

Меню включает в себя две вкладки. Для перехода между вкладками нажимайте кнопки навигации UP (7) и DOWN (5) – при достижении последнего пункта первой вкладки происходит переход на первый пункт второй вкладки и наоборот.









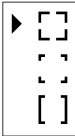
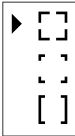



Вкладка 1				Вкладка 2		
Уровень 1	Уровень 2	Уровень 3	Уровень 4	Уровень 1	Уровень 2	Примечание
Профиль пристрелки				Общие настройки	Язык	
Яркость пиктограмм				Дата	Время	
Настройка прицельной метки	Тип метки			Единицы измерения	Настройки по умолчанию	
	Цвет метки			Настройки по умолчанию	Форматирование	
Пристрелка	Дистанция #1	Настройка параметров пристрелки	Поправки	Микрофон	Автоотключение	Включение/выключение
			Увеличение			Включение/выключение
	Freeze	Акселерометр	Завал оружия	Включение/выключение		
	Имя дистанции					
Изменить базовую дистанцию	Удаление дистанции			Настройки Wi-Fi	Пароль	
...	Дистанция #N		Добавить новую дистанцию	Настройка уровня доступа	Owner / guest	
Wi-Fi				Информация о приборе		
Дальномер	Тип метки					Включение/выключение
	Угол места цели					Конфигурация метки дальномера
	Истинная дистанция					Включение/выключение

Состав и описание основного меню

	Профиль пристрелки	Данный пункт основного меню позволяет выбрать для использования один из пяти профилей. Каждый профиль позволяет настроить и сохранить следующие параметры: 1. Набор пристрелянных дистанций; 2. Цвет метки; 3. Тип метки. Различные профили могут использоваться при использовании прицела на различном оружии или при стрельбе разными патронами. • Войдите в подменю «Профиль пристрелки» кратким нажатием кнопки MENU (6). • Кнопками UP (7) и DOWN (5) выберите один из профилей пристрелки (обозначены буквами А, В, С, D, Е). • Подтвердите выбор кратким нажатием кнопки MENU (6). Наименование выбранного профиля отобразится в строке статуса в нижней части дисплея.
	Яркость пиктограмм	Данный пункт основного меню позволяет регулировать яркость графического интерфейса пользователя (графическое оформление всех элементов меню, строки статуса, экрана, а также заставок на дисплее). • Кнопками UP (7) и DOWN (5) выберите подменю  . • Кратко нажмите кнопку MENU (6). • Войдите в пункт кратким нажатием кнопки MENU (6) • Кнопками UP (7) и DOWN (5) установите желаемый уровень яркости (пиктограмм меню и строки статуса) от 1 до 10. • Кратким нажатием кнопки MENU (6) подтвердите выбор.
	Настройка метки	Данный пункт основного меню позволяет выбрать конфигурацию, цвет и яркость прицельной метки. Тип метки • Кнопками UP (7) и DOWN (5) выберите подменю «Настройка метки». Кратко нажмите кнопку MENU (6). • Кнопками UP (7) и DOWN (5) выберите пункт «Тип метки». Кратко нажмите кнопку MENU (6). • Кнопками UP (7) и DOWN (5) выберите нужную конфигурацию прицельной метки из появившегося списка. Перемещение курсора по списку сопровождается отображением меток на дисплее. • Кратким нажатием кнопки MENU (6) подтвердите выбор. Каталог меток доступен на сайте www.pulsar-vision.com Цвет метки • Кнопками UP (7) и DOWN (5) выберите подменю «Настройка метки». Кратко нажмите кнопку MENU (6). • Кнопками UP (7) и DOWN (5) выберите пункт «Цвет метки». Кратко нажмите кнопку MENU (6). • Кнопками UP (7) и DOWN (5) выберите один из вариантов цвета прицельной метки: - черно-красный (метка черная, перекрестие красное) - бело-красный (метка белая, перекрестие красное) - черно-зеленый (метка черная, перекрестие зеленое) - бело-зеленый (метка белая, перекрестие зеленое) - красный (метка красная) - зеленый (метка зеленая) - желтый - (метка желтая) - синий - (метка синяя) - оранжевый - (метка оранжевая) • Кратким нажатием кнопки MENU (6) подтвердите выбор. Яркость метки • Кнопками UP (7) и DOWN (5) выберите подменю «Настройка метки». Кратко нажмите кнопку MENU (6). • Кнопками UP (7) и DOWN (5) выберите пункт «Яркость метки». Кратко нажмите кнопку MENU (6). • Кнопками UP (7) и DOWN (5) установите желаемый уровень яркости (от 1 до 10). • Кратким нажатием кнопки MENU (6) подтвердите выбор.

Пристрелка 	Добавить новую дистанцию 	<p>Для того чтобы пристрелять прицел, Вам первоначально необходимо добавить дистанцию пристрелки. Вы можете ввести наименование дистанции в диапазоне от 1 до 910 м (995 ярдов).</p> <ul style="list-style-type: none"> Выберите пункт меню  и войдите в него кратким нажатием кнопки MENU (6). Кратко нажмите кнопку MENU (6) для входа в подменю «Добавление новой дистанции» . Кнопками UP (7) и DOWN (5) выберите значение для каждого разряда дистанции. Для переключения между разрядами кратко нажимайте кнопку MENU (6). Установив нужную дистанцию, нажмите и удерживайте кнопку MENU (6) для ее сохранения и перехода на экран пристрелки. Первая установленная дистанция становится базовой – обозначается символом  справа от значения дистанции. <p>Примечание: максимальное количество дистанций для пристрелки – пять для каждого профиля.</p>										
Работа с дистанциями	100m ---- 	<ul style="list-style-type: none"> Войдите в подменю «Пристрелка» кратким нажатием кнопки MENU (6) – отобразятся дистанции, на которые произведена пристрелка. Значение справа от названия дистанции (например, +7.0) означает количество кликов по оси Y, на которое метки сдвинута по сравнению с базовой дистанцией. 										
200m ---- +7.0	Настройка параметров пристрелки 	<ul style="list-style-type: none"> Для повторной пристрелки на любую дистанцию выберите необходимую дистанцию и кратко нажмите кнопку MENU (6). Выберите пункт подменю «Настройки параметров пристрелки»  и войдите в него кратким нажатием кнопки MENU (6). Осуществится переход на экран, где можно изменить координаты пристрелки. 										
	Поправки 	<p>Пункт дополнительного меню «Поправки» позволяет осуществить корректировку положения метки. Подробное описание корректировки метки см. в разделе «Пристрелка к оружию».</p>										
	Увеличение 	<p>«Увеличение» позволяет увеличить цифровой зум прицела во время его пристрелки, при этом уменьшая цену клика. Это позволяет повысить точность пристрелки.</p> <ul style="list-style-type: none"> Выберите подменю «Увеличение» и кратко нажмите кнопку MENU (6) для входа в подменю. Кнопками UP (7) и DOWN (5) выберите значение цифрового увеличения прицела (например, x9). Подтвердите выбор кратким нажатием кнопки MENU (6). 										
	Freeze 	<p>Особенность функции в том, что нет необходимости постоянно удерживать прицел в точке прицеливания.</p> <ul style="list-style-type: none"> Кнопками UP (7) и DOWN (5) наведите курсор на функцию «Freeze». Совместите прицельную метку с точкой прицеливания и нажмите кнопку MENU (6) или ON/OFF (18). Будет произведен фотоснимок экрана, появится пиктограмма . Зайдите в дополнительное подменю «Поправки» и произведите корректировку положения метки (см. в разделе «Пристрелка к оружию»). Снова выберите пункт подменю «Freeze» и кратко нажмите кнопку MENU (6) или ON/OFF (18) – изображение «разморозится». 										
	Имя дистанции 	<ul style="list-style-type: none"> Выберите подменю «Имя дистанции»  и кратко нажмите кнопку MENU (6) для входа в подменю. Кнопками UP (7) и DOWN (5) выберите значение для каждого разряда. Для переключения между разрядами кратко нажимайте кнопку MENU (6). Нажмите и удерживайте кнопку MENU (6) для подтверждения выбора. 										
	Изменить базовую дистанцию 	<ul style="list-style-type: none"> Выберите дистанцию, которая не является базовой, и войдите в подменю работы с дистанцией кратким нажатием кнопки MENU (6). Выберите пункт «Изменить базовую дистанцию» . Кратко нажмите кнопку MENU (6). <p>Результатом подтверждения смены базовой дистанции является значок  напротив выбранной дистанции. Также произойдет пересчет в кликах отличий других дистанций от новой базовой дистанции.</p>										
	Удаление дистанции 	<ul style="list-style-type: none"> Выберите дистанцию, которую вы хотите удалить и войдите в подменю работы с дистанцией нажатием кнопки MENU (6). Выберите пункт «Удаление дистанции»  и войдите в него кратким нажатием кнопки MENU (6). В появившемся окне выберите «Да» для удаления дистанции. «Нет» – для отказа от удаления. <p>Внимание! В случае удаления базовой дистанции новой базовой дистанцией автоматически становится та, которая находится в списке первой.</p>										
Wi-Fi 		<p>Прицел имеет функцию беспроводной связи с внешними устройствами (смартфон, планшет) посредством Wi-Fi.</p> <ul style="list-style-type: none"> Чтобы включить модуль беспроводной связи, зайдите в основное меню. Используя кнопки UP (7) и DOWN (5), выберите пункт . Короткими нажатиями кнопки MENU (6) активируйте (On) или деактивируйте (Off) Wi-Fi. <p>Работа Wi-Fi отображается в статусной строке следующим образом:</p> <table border="1" data-bbox="224 1149 1209 1348"> <thead> <tr> <th>СТАТУС ПОДКЛЮЧЕНИЯ</th> <th>ИНДИКАЦИЯ В СТРОКЕ СТАТУСА</th> </tr> </thead> <tbody> <tr> <td>Wi-Fi выключен</td> <td></td> </tr> <tr> <td>Идет процесс включения Wi-Fi в приборе</td> <td></td> </tr> <tr> <td>Wi-Fi включен, подключение к мобильному устройству отсутствует</td> <td></td> </tr> <tr> <td>Wi-Fi включен, подключение к мобильному устройству установлено</td> <td></td> </tr> </tbody> </table> <ul style="list-style-type: none"> Внешним устройством прицел распознается под именем «Digisight Ultra_XXXX LRF», где XXXX – последние четыре цифры серийного номера. После ввода пароля на внешнем устройстве (подробнее об установке пароля - в подразделе «Настройки Wi-Fi» раздела «Основное меню. Функции») и установки связи пиктограмма  в строке статуса прицела меняется на . Удерживая кнопку MENU (6), Вы покинете основное меню. 	СТАТУС ПОДКЛЮЧЕНИЯ	ИНДИКАЦИЯ В СТРОКЕ СТАТУСА	Wi-Fi выключен		Идет процесс включения Wi-Fi в приборе		Wi-Fi включен, подключение к мобильному устройству отсутствует		Wi-Fi включен, подключение к мобильному устройству установлено	
СТАТУС ПОДКЛЮЧЕНИЯ	ИНДИКАЦИЯ В СТРОКЕ СТАТУСА											
Wi-Fi выключен												
Идет процесс включения Wi-Fi в приборе												
Wi-Fi включен, подключение к мобильному устройству отсутствует												
Wi-Fi включен, подключение к мобильному устройству установлено												

<p>Дальномер LRF →</p>	<p>В данном пункте меню расположены настройки встроенного лазерного дальномер.</p>			
<p>Тип метки ☰ →</p>	<p>Выбор метки дальномера.</p> <ul style="list-style-type: none"> • Кратко нажмите кнопку MENU (6) для входа в подменю «Дальномер». • Войдите в подменю «Тип метки» кратким нажатием кнопки MENU (6). • Кнопками UP (7) и DOWN (5) выберите одну из трёх меток. • Подтвердите выбор кратким нажатием кнопки MENU (6). 			
<p>Угол места цели (ТРА) ↙</p>	<p>Данная функция позволяет определить угол места цели. При активированной функции угол отображается постоянно в верхнем правом углу дисплея.</p> <ul style="list-style-type: none"> • Кратко нажмите кнопку MENU (6) для входа в подменю «Дальномер» • Выберите подпункт «ТРА» нажатием кнопок UP (7) и DOWN (5). • Для включения/выключения функции «ТРА» кратко нажмите кнопку MENU (6). 			
<p>Расчёт истинной дистанции до объекта (ТНД) ☑</p>	<p>Данная функция позволяет измерить истинную горизонтальную дистанцию до объекта наблюдения, основываясь на значении угла места цели.</p> <ul style="list-style-type: none"> • Кратко нажмите кнопку MENU (6) для входа в подменю «Дальномер». • Выберите подменю «ТНД» нажатием кнопок UP (7) и DOWN (5). • Для включения/выключения функции «ТНД» кратко нажмите кнопку MENU (6). 			
<p>Общие настройки ⚙️</p>	<p>Данный пункт меню позволяет установить следующие настройки:</p>			
<p>Язык 🌐</p>	<p>Выбор языка интерфейса.</p> <ul style="list-style-type: none"> • Кратко нажмите кнопку MENU (6) для входа в подменю «Общие настройки». • Кратко нажмите кнопку MENU (6) для входа подменю «Язык». • Кнопками UP (7) и DOWN (5) выберите один из доступных языков интерфейса: английский, немецкий, испанский, французский, русский. Нажмите кнопку MENU (6) для подтверждения выбора. 			
<p>Дата 📅</p>	<p>Настройка даты.</p> <ul style="list-style-type: none"> • Кратко нажмите кнопку MENU (6) для входа в подменю «Общие настройки». • Войдите в подменю «Дата» коротким нажатием кнопки MENU (6). Дата отображается в формате дд/мм/гггг (10/03/2019). • Кнопками UP (7) и DOWN (5) выберите нужное значение дня, месяца, года. Для перемещения между разрядами кратко нажимайте кнопку MENU (6). • Для сохранения выбранной даты и выхода из подменю нажмите и удерживайте кнопку MENU (6). 			
<p>Время 🕒</p>	<p>Настройка времени.</p> <ul style="list-style-type: none"> • Кратко нажмите кнопку MENU (6) для входа в подменю «Общие настройки». • Войдите в подменю «Время» коротким нажатием кнопки MENU (6). • Нажмите кнопку MENU (6), нажатием кнопок UP (7) и DOWN (5) выберите формат времени – 24 или PM/AM. • Для перехода к настройке значения часа нажмите кнопку MENU (6). • Нажатием кнопок UP (7) и DOWN (5) выберите значение часа. • Для перехода к настройке значения минут нажмите кнопку MENU (6). • Нажатием кнопок UP (7) и DOWN (5) выберите значение минут. • Для сохранения выбранного времени и выхода из подменю нажмите и удерживайте кнопку MENU (6). 			
<p>Единицы измерения M/Y</p>	<p>Выбор единицы измерения.</p> <ul style="list-style-type: none"> • Кратко нажмите кнопку MENU (6) для входа в подменю «Общие настройки». • Войдите в подменю «Единицы измерения» коротким нажатием кнопки MENU (6). • Нажатием кнопок UP (7) и DOWN (5) выберите единицу измерения – метры или ярды. • Для подтверждения выбора нажмите кнопку MENU (6). • Возврат в подменю «Общие настройки» произойдет автоматически. <p>Примечание: единица измерения используется как для дальномера, так и для дистанций пристрелки. При изменении единицы измерения названия пристрелянных ранее дистанций также изменяются.</p>			
<p>Настройки по умолчанию ↩️</p>	<ul style="list-style-type: none"> • Кратко нажмите кнопку MENU (6) для входа в подменю «Общие настройки». • Войдите в подменю «Настройки по умолчанию» коротким нажатием кнопки MENU (6). • Кнопками UP (7) и DOWN (5) выберите вариант «Да» для возврата к заводским настройкам или «Нет» для отмены действия. • Подтвердите выбор кратким нажатием кнопки MENU (6). • Если выбран вариант «Да», на дисплее появятся сообщения «Вы хотите вернуться к настройкам по умолчанию?» и варианты «Да» и «Нет». Выберите «Да» для подтверждения возврата к настройкам по умолчанию. Если выбран вариант «Нет», осуществляется отказ возврата к настройкам по умолчанию. <p>Следующие настройки будут возвращены в первоначальное состояние до их изменения пользователем:</p>			
	<p>Режим работы рекордера – видео Яркость дисплея – 10 Контраст дисплея – 10 Профиль оружия – А</p>	<p>Выбор метки из памяти прицела – 1 Цвет метки – черно-красный (метка черная, перекрестие красное) Яркость метки – 5 Язык – английский</p>	<p>Wi-Fi – выключен + стандартный пароль Увеличение – оптическое, цифровой зум выключен Единицы измерения – метры PiP – выключен</p>	<p>Завал оружия – включен Автоотключение – выключен «SumLight™» – выключен ИК-осветитель – выключен</p>
	<p>Внимание! При возврате к настройкам по умолчанию значения даты, времени, списки дистанций пристрелки в профилях, а также координаты пристрелки для каждой дистанции сохраняются.</p>			

Общие настройки 	Форматирование 	<ul style="list-style-type: none"> Кратко нажмите кнопку MENU (6) для входа в подменю «Общие настройки». Войдите в подменю «Форматирование» коротким нажатием кнопки MENU (6). Кнопками UP (7) и DOWN (5) выберите вариант «Да» для форматирования карты памяти или «Нет» для отмены действия. <p>Внимание! В результате форматирования файлы удаляются безвозвратно - перед форматированием скопируйте важные файлы на альтернативный носитель информации.</p>
Микрофон 		<p>В данном пункте Вы можете активировать микрофон в прицеле, предназначенный для поддержки работы прибора со звуком: запись видеочасти со звуковым сопровождением.</p> <ul style="list-style-type: none"> Кнопками UP (7) и DOWN (5) выберите пункт меню «Микрофон». Коротко нажимая кнопку MENU (6), активируйте (On) или выключите (Off) микрофон.
Акселерометр 	Автоотключение 	<p>Данный пункт позволяет активировать функцию автоматического отключения прицела, находящегося в нерабочем положении (наклон вверх или вниз на угол более 70°, вправо или влево - на угол более 30°).</p> <ul style="list-style-type: none"> Кнопками UP (7) и DOWN (5) выберите подменю «Акселерометр», подтвердите выбор кратким нажатием кнопки MENU (6). Кнопками UP (7) и DOWN (5) выберите «Автоотключение». Кратко нажмите кнопку MENU (6) для входа в подменю. Кнопками UP (7) и DOWN (5) выберите временной промежуток, в течение которого прицел, находящийся в нерабочем положении, будет автоматически выключаться (1 мин, 3 мин, 5 мин), либо вариант «Off», если вы хотите деактивировать функцию автоматического отключения прицела. Подтвердите выбор кратким нажатием кнопки MENU (6). <p>Примечание: если функция автоматического отключения прицела активна, в строке статуса отображается пиктограмма и выбранное время отключения в формате  1 min.</p>
	Боковой завал оружия 	<p>Данный пункт позволяет включить либо отключить функцию индикации горизонтального (бокового) завала оружия. Индикация завала отображается «секторными» стрелками справа и слева от прицельной метки. Стрелки обозначают направление, в котором необходимо наклонить оружие для устранения завала.</p> <p>Имеется три уровня индикации завала:</p> <ul style="list-style-type: none"> - 5°-10° – стрелка из одного сектора; - 10°-20° – стрелка из двух секторов; - > 20° – стрелка из трех секторов. <p>Завал менее 5° на дисплее не отображается.</p>  <ul style="list-style-type: none"> Выберите подменю «Акселерометр» Кратко нажмите кнопку MENU (6) для входа в подменю «Завал оружия». Выберите подпункт «Боковой завал оружия» нажатием кнопок UP (7) и DOWN (5). Для включения/выключения функции «Боковой завал оружия» кратко нажмите кнопку MENU (6).
Настройки Wi-Fi 	Настройка пароля 	<p>Данный пункт позволяет настроить Wi-Fi сеть вашего прицела.</p> <p>Данное подменю основного меню позволяет настроить пароль доступа к прицелу со стороны внешнего устройства. Пароль используется при подключении внешнего устройства (например, смартфона) к прицелу.</p> <ul style="list-style-type: none"> Кратко нажмите кнопку MENU (6) для входа в подменю «Настройки Wi-Fi». Кнопками UP (7) и DOWN (5) выберите пункт «Настройка пароля». Кратко нажмите кнопку MENU (6). На дисплее появится пароль – по умолчанию «12345678». Кнопками UP (7) и DOWN (5) установите желаемый пароль (кнопка UP (7) – увеличение значения, кнопка DOWN (5) – уменьшение значения). Для перемещения между разрядами нажимайте кнопку MENU (6). Для сохранения пароля и выхода из подменю нажмите и удерживайте кнопку MENU (6).
	Настройка уровня доступа 	<p>Данное подменю основного меню позволяет настроить необходимый уровень доступа к своему прицелу, который получает приложение «Stream Vision».</p> <ul style="list-style-type: none"> - Уровень «Хозяин». Пользователь из «Stream Vision» имеет полный доступ ко всем функциям прицела. - Уровень «Гость». Пользователь из «Stream Vision» имеет возможность только просматривать видео с прицела в реальном времени. <ul style="list-style-type: none"> Выберите пункт «Настройки Wi-Fi», далее подменю «Настройка уровня доступа». Кнопками UP (7) и DOWN (5) выберите уровень доступа. Для подтверждения выбора нажмите кнопку MENU (6).
Информация о приборе 		<ul style="list-style-type: none"> Выберите подменю «Информация о приборе» и кратко нажмите кнопку MENU (6) для входа. Пользователю доступна следующая информация о приборе: <ul style="list-style-type: none"> - Полное наименование прицела - SKU номер прицела - Серийный номер прицела - Версия программного обеспечения прицела - Версия сборки прицела - Служебная информация

17. Видеозапись и фотосъемка

Прицелы **Digisight Ultra LRF** имеют функцию видеозаписи (фотосъемки) наблюдаемого изображения на встроенную карту памяти.

Перед использованием функций фото- и видеозаписи ознакомьтесь с подразделами **«Настройка даты»**, **«Настройка времени»** раздела **«Основное меню. Функции»** настоящей инструкции.

Встроенное записывающее устройство работает в двух режимах:

- **Photo** (фотосъемка; в левом верхнем углу дисплея отображается пиктограмма ). Если предполагаемое количество фотоснимков, которое ещё может сохраниться на Flash-память, превышает 100, отображается надпись «>100».



- **Video** (видеозапись; в левом верхнем углу дисплея отображается пиктограмма , общее оставшееся время записи в формате ММ:SS - минуты : секунды)

При включении прицел находится в режиме Video. Переключение (переход) между режимами работы прицела осуществляется длительным нажатием кнопки **REC (4)**. Переход между режимами происходит циклично (Video-> Photo-> Video...).

Режим Photo. Фотосъемка изображения .

- Перейдите в режим Photo долгим нажатием кнопки **REC (4)**.
- Кратко нажмите кнопку **REC (4)**, чтобы сделать фотоснимок. Изображение замирает на 0,5 сек. - файл фотоснимка сохраняется на встроенную карту памяти.

Режим Video. Запись видеороликов .

- Длительным нажатием кнопки **REC (4)** перейдите в режим Video.
- Коротко нажмите кнопку **REC (4)** для старта видеозаписи.
- После начала видеозаписи пиктограмма  исчезает, вместо нее появляется пиктограмма REC, а также таймер записи видеоролика в формате ММ:SS (минуты : секунды) .
- Для постановки видеозаписи на паузу и последующий старт (продолжение видеозаписи) кратко нажимайте кнопку **REC (4)**.
- Для остановки видеозаписи нажмите и удерживайте кнопку **REC (4)**.
- Видеофайлы сохраняются на встроенную карту памяти:
 - после выключения записи видео
 - при выключении прицела, если была включена запись;
 - при переполнении карты памяти – если во время записи видео карта памяти заполнилась (на дисплее появится сообщение «Память переполнена»).

Примечания:

- Во время записи видео возможен вход в меню и работа в меню прицела.
- Записанные видеоролики и фотографии сохраняются на встроенную карту памяти прицела в виде img_xxx.jpg (для фото); video_xxx.mp4 (для видео). xxx – трехразрядный общий (счетчик файлов (для фото и видео)).
- Счетчик, используемый в именовании мультимедиа файлов, не сбрасывается.
- При удалении файла из середины списка, его номер другим файлом не занимает.
- При переполнении счетчика создается новая папка – img_xxxx, где xxxx – счетчик для папок.
- Максимальная продолжительность записываемого видеофайла составляет пять минут. По истечении этого времени видео записывается в новый файл. Количество файлов ограничено объемом встроенной памяти прицела.
- Регулярно контролируйте объем свободной памяти встроенной карты памяти, переносите отснятый материал на другие носители, освобождая место на карте памяти.
- Графическая информация (строка статуса, пиктограммы и пр.) отображается в записанных видеофайлах и фотографиях.

18. Функция «Выключен дисплей» (Display Off)

Данная функция отключает передачу изображения на дисплей, до минимума снижая яркость его свечения. Это позволяет предотвратить случайную демаскировку. Прицел и встроенный ИК-осветитель продолжают работать.

- Когда прицел включен, нажмите и удерживайте в течение 1-2 секунд кнопку **ON/OFF (18)**. Дисплей погаснет, появится сообщение «Дисплей выключен».
- Для включения дисплея кратко нажмите кнопку **ON/OFF (18)**.
- При удержании кнопки **ON/OFF (18)** более 3 секунд на дисплее отображается сообщение «Дисплей выключен» с обратным отсчетом, прицел выключится.



Дисплей выключен

19. Функция «PiP»

Функция **«PiP»** (Picture in Picture – «Кадр в кадре») позволяет наблюдать в отдельном «окне» увеличенное изображение с цифровым зумом одновременно с основным изображением.

- Для включения/ отключения функции **«PiP»** нажмите и удерживайте кнопку **DOWN (5)**.
- Для изменения дискретного цифрового увеличения в окне **«PiP»** кратко нажимайте кнопку **DOWN (5)**.
- Необходимую величину цифрового увеличения также можно плавно установить через меню быстрого доступа.
- Увеличенное изображение выводится на дисплей в отдельном окне, при этом используется значение полного увеличения.
- Остальное изображение отображается только со значением оптического увеличения (цифровое увеличение отключено).
- При выключении **«PiP»** изображение выводится на дисплей со значением полного увеличения, которое было установлено для **«PiP»** режима.

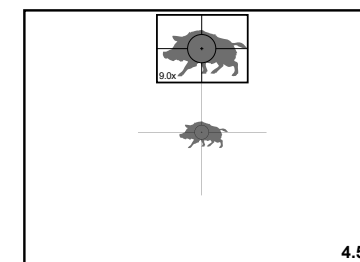

20. «Stream Vision»

Цифровые прицелы **Digisight Ultra LRF** поддерживают технологию **«Stream Vision»**, которая позволяет посредством Wi-Fi транслировать изображение с прицела на Ваш смартфон либо планшет в режиме реального времени.

Подробные инструкции по работе **«Stream Vision»** Вы можете найти в отдельном буклете либо на сайте www.pulsar-vision.com

Примечание: в конструкцию прибора заложена возможность обновления программного обеспечения.

Процедура обновления ПО:

1. Загрузите бесплатное приложение **«Stream Vision»** в **Google Play** или **App Store**. Для того чтобы скачать приложение, сканируйте QR коды:



2. Подключите устройство **Pulsar** к мобильному устройству (смартфон или планшет)
3. Запустите **«Stream Vision»** и перейдите в раздел **«Мои устройства»**.
4. Выберите устройство **Pulsar** и нажмите **«Проверить обновления»**.

Важно:

- если ваше устройство **Pulsar** подключено к телефону, пожалуйста, включите передачу мобильных данных (GPRS / 3G / 4G) на телефоне, чтобы загрузить обновление;
 - если ваше устройство **Pulsar** не подключено к вашему телефону, но оно уже находится в разделе «Мои устройства», вы можете использовать Wi-Fi для загрузки обновления.
5. Дождитесь загрузки и установки обновления. Устройство **Pulsar** перезагрузится и будет готово к работе.

21. Подключение к компьютеру через USB

- Подключите один штекер кабеля USB к разъему microUSB (2) прицела, второй – к порту вашего компьютера.
- Включите прицел нажатием кнопки **ON/OFF (18)** (выключенный прицел компьютером не определяется).
- Через несколько секунд прицел определится компьютером автоматически, установка драйверов не требуется.
- На дисплее появятся два варианта подключения: **Карта памяти** (Memory card) и **Питание** (Power).
- Кнопками **UP (7)** и **DOWN (5)** выберите вариант подключения.
- Кратко нажмите кнопку **MENU (6)** для подтверждения выбора.

Карта памяти

- При выборе данного варианта прицел распознается компьютером как флеш-карта. Данный вариант предназначен для работы с файлами, которые хранятся в памяти прицела, при этом функции прицела недоступны, прицел выключается.
- Если в момент подключения производилась запись видео, запись останавливается и сохраняется.
- При отключении USB от прицела в режиме USB Mass storage device прицел остается в выключенном состоянии. Для дальнейшей работы необходимо включить прицел.

Питание

- При выборе данного варианта компьютер используется прицелом как внешнее питание. В строке статуса появится пиктограмма . Прицел продолжает работать, все функции доступны.
- В режиме питания установленный ИК-осветитель продолжает функционировать. Изменение мощности доступно.
- Зарядка аккумуляторной батареи, установленной в прицел, не производится.
- При отключении USB от прицела, подключенного в режиме Power, прицел продолжает работать от аккумуляторной батареи при ее наличии и достаточном заряде.



22. Технический осмотр

При техническом осмотре, рекомендуем перед каждым применением, проверить:

- Внешний вид прицела (трещины, глубокие вмятины и следы коррозии не допускаются).
- Правильность и надежность крепления прицела на оружии (люфты категорически не допускаются).
- Состояние линз окуляра, объектива, линз дальномерного модуля и ИК-осветителя (сколы, жировые пятна, грязь и другие налеты не допускаются).
- Надежность срабатывания органов управления.

- Плавность хода ручки фокусировки объектива и кольца окуляра.
- Уровень заряда и состояния батареи: не допускаются следы утечки электролита, коррозия контактов прицела и ИК-осветителя.

23. Техническое обслуживание

Техническое обслуживание проводится не реже двух раз в год и заключается в следующем:

- Очистите наружные поверхности металлических и пластмассовых деталей от пыли, грязи и влаги; протрите их хлопчатобумажной салфеткой.
- Осмотрите линзы окуляра, объектива, дальномерного модуля и ИК-осветителя; осторожно смахните пыль и песок, если необходимо, почистите их наружные поверхности.

24. Хранение

Храните прицел всегда только в чехле, в сухом, хорошо вентилируемом помещении. При длительном хранении обязательно извлеките батарею.

Проверьте уровень заряда батареи, при необходимости зарядите ее до рекомендованного уровня (50 % - 70%).

25. Выявление неисправностей

В таблице приведен список возможных проблем, которые могут возникнуть при эксплуатации прицела. Произведите рекомендуемую проверку и исправление в порядке, указанном в таблице. При наличии дефектов, не перечисленных ниже, или при невозможности самостоятельно устранить дефект, прицел следует вернуть для ремонта.

ПРОБЛЕМА	ВОЗМОЖНАЯ ПРИЧИНА	ИСПРАВЛЕНИЕ
Прицел не включается.	Батарея полностью разрядилась.	Зарядите батарею.
Не работает от внешнего источника питания.	Поврежден кабель USB. Разряжен источник внешнего питания.	Замените кабель USB. Зарядите источник внешнего питания (при необходимости).
Нечеткое изображение прицельной метки – не удается навести окуляром.	Для коррекции Вашего зрения не хватает диоптрийного расхода окуляра. Конденсат на наружной поверхности линзы окуляра.	Если Вы пользуетесь очками с силой линз более +3/-5, то наблюдайте в окуляр прицела через очки. Протрите линзу салфеткой.
На дисплее появились цветные полосы, либо изображение исчезло.	В процессе эксплуатации на прибор воздействовало статическое напряжение	После воздействия статического напряжения прибор может самостоятельно перезагрузиться, либо необходимо выключить и повторно включить прибор.
Изображение слишком темное.	Установлен низкий уровень яркости или контраста.	Отрегулируйте яркость или контраст.
При четком изображении прицельной метки нечеткое изображение объекта, находящегося на расстоянии не менее 30 м.	Пыль или конденсат на наружных или внутренних оптических поверхностях объектива.	Протрите наружные оптические поверхности мягкой хлопчатобумажной салфеткой. Просушите прицел – дайте постоять 4 часа в теплом помещении.

ПРОБЛЕМА	ВОЗМОЖНАЯ ПРИЧИНА	ИСПРАВЛЕНИЕ
При стрельбе сбивается точка попадания.	Нет жесткости установки прицела на оружии или крепление не зафиксировано резьбовым фиксатором.	Проверьте жесткость установки прицела на оружии и надежность фиксации крепления к прицелу. Убедитесь, что Вы используете именно тот тип патронов, которым ранее пристреливали Ваше оружие и прицел. Если Вы пристреливали прицел летом, а эксплуатируете его зимой (или наоборот), днем или ночью, то не исключено некоторое изменение нулевой точки пристрелки.
Прицел не фокусируется.	Неправильная настройка.	Настройте прицел в соответствии с разделом 10 « Включение и настройка изображения ». Проверьте наружные поверхности линз объектива и окуляра; при необходимости очистите их от пыли, конденсата, инея и т.д. В холодную погоду Вы можете использовать специальные антизапотевающие покрытия (например, как для корректирующих очков).
	Прицел используется в дневных условиях на дальних дистанциях наблюдения.	Проверьте фокусировку прицела в ночных условиях.
Смартфон или планшет не подключается к прицелу.	Изменен пароль в прицеле.	Удалите сеть и подключитесь повторно с вводом пароля, записанного в прицеле.
	Прицел находится в зоне с большим количеством сетей Wi-Fi, которые могут создавать помехи. Указанные проблемы могут возникать при наблюдении в сложных погодных условиях (снег, дождь, туман и пр.).	Для обеспечения стабильного функционирования Wi-Fi переместите прицел в зону с меньшим количеством сетей Wi-Fi либо в зону, где они отсутствуют.
Изображение засвечено.	Используйте прицел с закрытой крышкой объектива.	
На дисплее или сенсоре видны одиночные темные или светящиеся пиксели.	Наличие таких пикселей связано с технологией изготовления дисплея и сенсора и браком не является.	
Не работает ИК-осветитель.	Осмотрите контакты осветителя и разъема на прицеле на наличие загрязнений, налета. При необходимости аккуратно почистите. Проверьте их целостность. Проверьте площадку у контактов на наличие мусора. При необходимости очистите.	
После включения дополнительного лазерного осветителя (например, AL-915) на дисплее может наблюдаться малозаметная текстура, не влияющая на дальность обнаружения и эффективность наблюдения.	Данный эффект связан с особенностью работы лазерных осветителей и недостатком не является.	

ПРОБЛЕМА	ВОЗМОЖНАЯ ПРИЧИНА	ИСПРАВЛЕНИЕ
Дальномер не производит замер.	Перед линзами приемника или излучателя находится посторонний предмет, препятствующий прохождению сигнала. Неблагоприятные погодные условия (дождь, дымка, снег).	Убедитесь, что линзы не закрыты рукой или пальцами. Проверьте, отсутствуют ли на линзах грязь, иней и пр.
	Во время замера прицел подвержен вибрации.	Во время измерения держите прицел ровно.
	Расстояние до объекта превышает 1000 м, либо объект слишком мал.	Выберите объект на расстоянии до 1000 м, либо выберите более крупный объект измерения.
	Коэффициент отражения объекта очень низкий (напр., листья деревьев).	Выберите объект с более высоким коэффициентом отражения.
Большая погрешность измерений	Неблагоприятные погодные условия (дождь, дымка, снег).	
В процессе эксплуатации прицела нагревается дальномерный блок.	Металлическая деталь на корпусе прицела является радиатором и предназначена для отвода тепла от электронных компонентов прицела, которые, нагреваясь во время работы прицела, обеспечивают им необходимый температурный режим работы.	Нагрев радиатора является нормальным и не считается дефектом.

Срок возможного ремонта прицела составляет пять лет.

Электромагнитная совместимость.

Данный продукт соответствует требованиям европейского стандарта EN 55032:2015, Класс А.

Внимание: эксплуатация данного продукта в жилой зоне может создавать радиопомехи.

Внимание! Цифровые прицелы NB **Digisight Ultra N450/N455 LRF** требуют лицензии, если они экспортируются за пределы Вашей страны.

Для улучшения потребительских свойств изделия в его конструкцию могут вноситься усовершенствования.

Актуальную версию инструкции по эксплуатации Вы можете найти на сайте www.pulsar-vision.com