



Quick Start Guide

THERMION Thermal Imaging Riflescopes

ENGLISH / FRANÇAIS / DEUTSCH / ESPAÑOL / ITALIANO / РУССКИЙ

- EN** For detailed information about the device, please download the complete user manual:
pulsar-nv.com/glo/products/33/thermal-imaging-riflescopes/thermion
- FR** Pour des informations détaillées sur la lunette, prière de télécharger le manuel complet d'utilisation:
pulsar-nv.com/glo/products/33/thermal-imaging-riflescopes/thermion
- DE** Für detaillierte Informationen über das Gerät, bitte das vollständige Handbuch herunterladen:
pulsar-nv.com/glo/de/produkte/57/warmebild-zielfernrohre/thermion
- ES** Para obtener información detallada acerca del dispositivo, descargue el manual de usuario al completo:
pulsar-nv.com/glo/es/productos/64/visores-termicos/thermion
- IT** Per informazioni dettagliate sul dispositivo, scaricare il manuale d'uso completo:
pulsar-nv.com/glo/products/33/thermal-imaging-riflescopes/thermion
- RU** Для получения подробной информации о приборе скачайте полное руководство по эксплуатации:
pulsar-nv.com/glo/ru/produkty/44/teplovizionnye-prively/thermion



THERMION

Quick Start Guide

Thermal Riflescope THERMION	1-6	ENGLISH
Viseurs thermiques THERMION	7-12	FRANÇAIS
Wärmebild-zielfernrohr THERMION	13-18	DEUTSCH
Visores térmicos THERMION	19-24	ESPAÑOL
Cannocchiali termici THERMION	25-30	ITALIANO
Тепловизионные прицелы THERMION	31-36	РУССКИЙ

Attention!

THERMION thermal imaging riflescopes require a license if exported outside your country.

Attention!

Les viseurs d'imagerie thermique THERMION nécessitent une licence s'ils sont exportés hors de votre pays.

Achtung!

Wärmebildzielfernrohre THERMION benötigen eine Lizenz, wenn sie außerhalb Ihres Landes exportiert werden.

¡Atención!

Los visores de visión térmica THERMION requieren una licencia si se exportan fuera de su país.

Attenzione!

I cannocchiali termici THERMION necessitano una licenza se esportati al di fuori del proprio paese.

Внимание!

Тепловизионные прицелы THERMION требуют лицензии, если они экспортируются за пределы Вашей страны.

⚡ Beginning operation

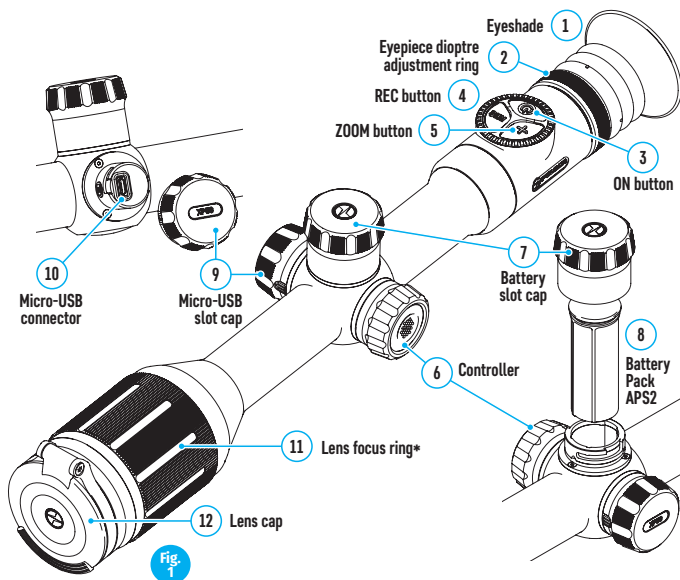

Switching on and adjusting the image

- Remove the lens cover (12). – Turn the unit on with a short press of the ON button (3).
- Adjust the resolution of the icons on the display by rotating the dioptre adjustment ring (2).
- Rotate the lens focus ring to focus on the object being observed (11)*.
- Select the desired calibration mode in the main menu: Manual (M), Semi-automatic (SA) or Automatic (A).
- Calibrate the image with a short press of the ON button (3) (where calibration mode SA or M has been selected). Close the lens cap during manual calibration.
- Adjust the brightness, display contrast, and smooth digital zoom using the Controller (6). See the 'QUICK MENU FUNCTIONS' section for more details.
- Turn the unit off with a long press of the ON button (3).



* except for Model XM30 (non-focusing lens)

⚡ Operation of buttons

Control mechanism	Condition /Operating Mode	First short press	Next short press	Long press	Rotation
ON button 	Device is powered off	Power on the device	Device calibration	Power on the device	-
	Display off	Turn on display	Device calibration	Power off the device	-
	Device turned on, quick menu, main menu	Device calibration	Display off / device powered off	-	-
ZOOM button 	Device turned on, quick menu, main menu	Change magnification (Zoom)	PIP on/off	-	-
REC button	Device turned on, quick menu, main menu, video mode	Begin video recording	-	Toggle video / photo mode	-
	Device turned on, quick menu, main menu, video recording on	-	-	Stop video recording	-
	Device turned on, quick menu, main menu, photo mode	Photographing	-	Toggle video / photo mode	-
Control-ler	Device is powered on	Open quick menu	-	Open main menu	-
	Quick menu	Navigation	-	Exit quick menu	Change parameter
	Main menu	Confirm value, enter menu options	-	Exit menu options, exit main menu	Navigation through menu

⚡ Stream Vision App

Download the Stream Vision app to stream the image via Wi-Fi from your Thermion device to a smartphone or tablet.

Detailed instructions are available on the Internet at: www.pulsar-vision.com



⚡ Mounting on the weapon

The **Thermion** riflescope must be properly mounted on the rifle to ensure accurate shooting.

The riflescope is fixed using the mount, which is purchased separately according to the type of gun. Use only high-quality mounts and rings that are designed specifically for your gun.

The scope should be set as low as possible but should not come into contact with the barrel or receiver.

Before securing the fastening rings, ensure that the riflescope provides the necessary distancing of the exit pupil and enables you to see the full field of vision.

⚡ Charging the battery

Thermion thermal imaging riflescopes come with a built-in rechargeable lithium-ion Battery Pack APS3 with a capacity of 3200 mAh and a removable rechargeable lithium-ion APS2 Battery Pack with a capacity of 2000 mAh. The battery should be charged before first use.

- Open the microUSB cover (9) by turning it counter clockwise (Fig. 2).
- Attach the microUSB plug of the USB cable (16) to the microUSB connector (10) in the body of the riflescope.
- Attach the second microUSB plug on the USB cable (16) to the microUSB connector on the mains device (17). Plug the device into a 100–240V power outlet (18).

WARNING. When charging batteries via the microUSB connector (10) in the body casing of the riflescope, the built-in Battery Pack APS3 is the first to be charged. Once it is fully charged, the removable APS2 Battery Pack begins charging. When the device is in use, power consumption occurs in reverse order.

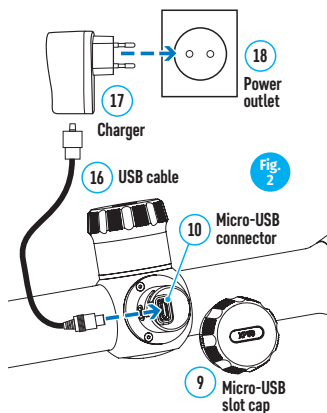

The rechargeable APS2 lithium-ion Battery Pack may be recharged using the APS* charger.

- Fully insert the APS2* rechargeable battery (8) supplied with your device, or purchased separately, along the guide rail into the APS charger slot (13) (see Fig. 3).
- Point A on the battery and Point B on the charger should be aligned.
- Two batteries** can be charged at the same time – a second slot is provided for this.
- Attach the microUSB plug on the USB cable (16) to the microUSB connector on the mains device (17). Plug the device into a 100–240V power outlet (18).

- Attach the second plug of the microUSB cable to the socket (14) of the mains charger (13).
- The LED indicator (15) will display the battery charge status (see Table).

* Included in the delivery package. The use of an APS3 rechargeable battery is possible.

** Available separately.

LED Indicator * Battery charge status

●	Battery charge from 0% to 10%; Charger not connected to the mains power supply.
☀	Battery charge from 0% to 10%; Charger connected to the mains power supply.
●●●●	Battery defective. Battery should not be used.
●●	Battery charge from 10% to 20%;
●●●	Battery charge from 20% to 60%
●●●●	Battery charge from 60% to 95%
●●●●●	Battery completely charged. Can be disconnected from the charger.

- * The LED indicator displays the current level of charge of the battery for 30 seconds when the APS charger is not plugged in. When the power is connected, the display shows the current status of the battery constantly, the LEDs additionally flickering to indicate the battery charging process.

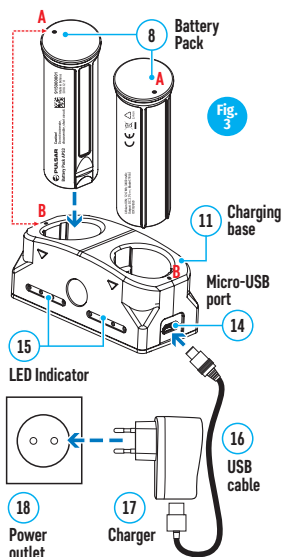

⚡ Fitting the battery

- Turn the battery cover (7) counter clockwise and remove (see Fig. 4).
- Install the battery (8) into the battery compartment along the special guides in the device casing designed for it.
- When properly installed, the battery is locked into the slot with a special clip.
- Replace the battery compartment cover (7), turning it clockwise.

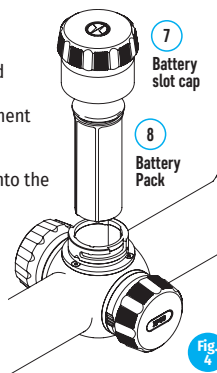

⚡ Specifications

SKU#	76524	76525	76526	76542	76543
MODEL	XM30	XM38	XM50	XP38	XP50
MICROBOLOMETER					
Type	uncooled				
Resolution, pixels	320x240			640x480	
Pixel size, microns	12			17	
Frame refresh rate, Hz	50				
OPTICAL SPECIFICATIONS					
Lens, mm	F30mm F/1.25	F38 mm F/1.2	F50 mm F/1.2	F38 mm F/1.2	F50 mm F/1.2
Magnification, x	3.5-14	4-16	5.5-22	1.5-12	2-16
Exit pupil distance, mm (inch)	50 (0.04)				
Angle of field of vision (horizontal), degrees	7.3	5.8	4.4	16.3	12.4
Eyepiece focusing range, dioptres	-3/+5	-3/+5	-3/+5	-3/+5	-3/+5
Lens focus ring type	unfocused		focused		
Maximum detection, distance*, m (y)	1300 (1420)	1700 (1860)	2300 (2515)	1350 (1475)	1800 (1970)
AIMING RETICULE					
Price per click (horizontal/vertical), mm at 100m	12 / 12	10 / 10	7 / 7	28 / 28	21 / 21
Aiming reticule range (horizontal/vertical), mm at 100m	2400 / 2400	2000 / 2000	1400 / 1400	5600 / 5600	4200 / 4200
DISPLAY					
Type	AMOLED				
Resolution, pixels	1024x768				
VIDEO RECORDER					
Photo / video resolution, pixels	1024x768				
Video / photo format	.mp4 / .jpg				
Amount of built-in memory	16 GB				
WI-FI CHANNEL					
Frequency	2.4 GHz				
Standard	802.11 b/g/n				

SKU#	76524	76525	76526	76542	76543
MODEL	XM30	XM38	XM50	XP38	XP50
OPERATING FEATURES					
External power voltage	3-4.2V				
Battery type / Capacity / Rated Output Voltage	Li-Ion Battery Pack APS2 / 2000 mAh / DC 3.7V APS3 / 3200 mAh / DC 3,7V				
External power supply	5V (USB)				
Maximum shock resistance on a rifle, Joules	6000				
Maximum shock resistance on a smooth- bore weapon, caliber	12				
Degree of protection IP code (IEC60529)	IPX7				
Operating temperature, °C (°F)	-25 – +50 (-13 – +122)				
Dimensions (LxWxH), mm (inch)	387 x	394 x	402 x	394 x	402 x
	78 x 63	78 x 64	78 x 64	78 x 64	78 x 64
	(15.23 x	(15.51 x	(15.82 x	(15.51 x	(15.82 x
	3.07 x	3.07 x	3.07 x	3.07 x	3.07 x
	2.48)	2.52)	2.52)	2.52)	2.52)
Weight, kg (oz)	0.75	0.75	0.9	0.75	0.9
	(26.45)	(26.45)	(31.75)	(26.45)	(31.75)

* Object of 'deer' type

Improvements may be made to the design and software of this product to enhance its user features.

The current version of the User's Manual may be found on the website pulsar-vision.com

Delivery package

- **Thermion** thermal imaging riflescope
- APS2 rechargeable battery
- APS battery charger
- Mains charger
- USB cable
- Case
- Cloth for cleaning optics
- Quick start guide
- Warranty card
- APS3 battery cover

Electromagnetic compatibility

This product complies with the requirements of European standard EN 55032: 2015, Class A.

Caution: Operating this product in a residential area may cause radio interference.

⚡ Mise en route

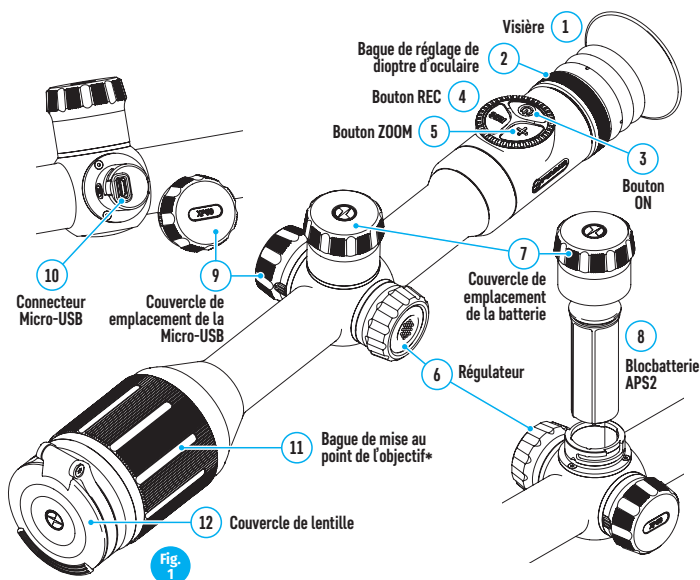

Allumage de l'appareil et réglage de l'image

- Retirez le couvercle de la lentille (12). – Allumez la lunette en appuyant rapidement sur le bouton **ON** (3).
- Réglez la résolution des icônes sur l'écran en faisant tourner la bague de réglage dioptrique sur l'oculaire (2).
- Faites tourner la bague de mise au point de l'objectif pour mettre au point sur l'objet observé (11)*.
- Sélectionnez le mode de calibration voulu dans le menu principal : manuel (**M**), semi-automatique (**SA**) ou automatique (**A**).
- Calibrez l'image en appuyant rapidement sur le bouton **ON** (3) (lorsque le mode de calibration **SA** ou **M** a été sélectionné). Fermez le couvercle de lentille pendant la calibration manuelle.
- Réglez la luminosité, le contraste de l'écran, et le zoom numérique continu en utilisant la commande (6). Voir la section "FONCTIONS DU MENU DE MISE EN ROUTE RAPIDE" pour plus de détails.
- Allumez la lunette en appuyant longuement sur le bouton **ON** (3).



* sauf pour le modèle XM30 (sans lentille de mise au point).

⚡ Fonctionnement des boutons

Mécanisme de commande	État / Mode opératoire	Premier appui court	Appui court suivant	Appui long	Rotation
Bouton ON 	L'appareil est éteint.	Allumez l'appareil	Calibration de la lunette	Allumez l'appareil	-
	Extinction de l'affichage	Allumez l'écran	Calibration de la lunette	Éteignez l'appareil	-
	Appareil allumé, menu rapide, menu principal	Calibration de la lunette		Écran éteint/appareil éteint	-
Bouton ZOOM 	Appareil allumé, menu rapide, menu principal	Changez le grossissement (zoom)		Marche/arrêt PiP	-
Bouton REC (enregistrement)	Appareil allumé, menu rapide, menu principal, mode vidéo	Démarrage de l'enregistrement vidéo		Basculez entre les modes vidéo/photo.	-
	Appareil allumé, menu rapide, menu principal, enregistrement vidéo en cours	-		Arrêt de l'enregistrement vidéo	
	Appareil allumé, menu rapide, menu principal, mode photo	Photographie		Basculez entre les modes vidéo/photo.	-
Regulateur	L'appareil est allumé.	Lancez le menu rapide	-	Lancez le menu principal	-
	Menu rapide	Navigation		Quittez le menu rapide.	Modification des paramètres
	Menu principal	Confirmez la valeur, entrez les options de menu		Quittez les options de menu, quittez le menu principal	Navigation dans le menu

⚡ Application Stream Vision

Téléchargez l'application Stream Vision pour visionner en direct l'image via le Wi-Fi à partir de votre lunette Thermion vers un smartphone ou une tablette. Des instructions détaillées sont disponibles sur Internet sur : www.pulsar-vision.com



⚡ Montage sur l'arme

Le viseur **Thermion** doit être correctement monté sur la carabine pour assurer la précision des tirs.

Le viseur est fixé en utilisant le support qui est acheté séparément en fonction du type de carabine. Utilisez uniquement des supports de haute qualité et des bagues conçues spécialement pour votre carabine.

La lunette doit être fixée le plus bas possible mais elle ne doit pas entrer en contact avec le tube ou le récepteur.

Avant de verrouiller les bagues de fixation, vérifiez que le viseur est à la distance correcte de la pupille de sortie et qu'il vous permet de voir tout le champ de vision.

⚡ Recharge de la batterie

Les viseurs d'imagerie thermique Thermion sont livrés avec un bloc batterie APS3 rechargeable ion-lithium ayant une capacité de 3200 mAh et avec un bloc batterie APS2 rechargeable ion-lithium avec une capacité de 2000 mAh. La batterie doit être chargée avant la première utilisation.

- Ouvrez le couvercle microUSB (9) en le tournant dans le sens anti-horaire (Fig. 2).
- Raccordez la fiche microUSB du câble USB (16) au connecteur microUSB (10) dans le boîtier du viseur.
- Raccordez la seconde fiche microUSB sur le câble USB (16) au connecteur microUSB sur le chargeur (17). Branchez l'appareil dans une prise électrique 100-240V (18).

AVERTISSEMENT. Pendant la charge des batteries via le connecteur microUSB (10) dans le boîtier du viseur, le bloc batterie APS3 incorporé sera le premier à être chargé. Une fois qu'il est complètement chargé, le bloc batterie APS2 amovible commencera à être chargé. Lorsque l'appareil est utilisé, la consommation électrique se produit dans l'ordre inverse.

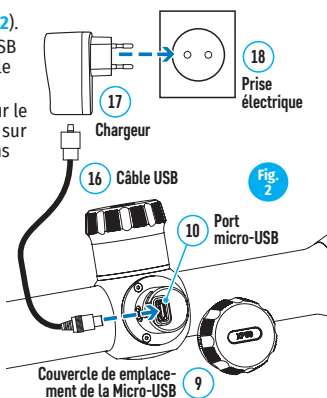

Le bloc batterie ion-lithium APS2 rechargeable peut être rechargé en utilisant le chargeur APS*.

- Insérez complètement la batterie rechargeable APS2* (8) fournie avec votre appareil, ou achetée séparément, le long du rail de guidage dans l'emplacement du chargeur APS (13) (voir Fig. 3).
- Le point A sur la batterie et le point B sur le chargeur doivent être alignés.
- Deux batteries** peuvent être chargées simultanément – un second emplacement est prévu pour cela.
- Raccordez la fiche microUSB sur le câble USB (16) au connecteur microUSB sur le chargeur (17). Branchez l'appareil dans une prise électrique 100-240V (18).

- Raccordez la seconde fiche mâle du câble microUSB à la prise femelle (14) du chargeur secteur (13).
- Le témoin LED (15) affichera l'état de charge de la batterie (voir le tableau).
- * Inclus dans la livraison. L'utilisation d'une batterie rechargeable APS3 est possible.
- ** Disponible séparément

Témoin LED* État de charge de la batterie

Témoin LED*	État de charge de la batterie
●	Charge de la batterie de 0 à 10 % ; Chargeur non raccordé à l'alimentation secteur.
☀	Charge de la batterie de 0 à 10 % ; Chargeur raccordé à l'alimentation secteur.
●●●●	Batterie défectueuse. La batterie ne doit pas être utilisée.
●	Charge de la batterie entre 10% et 20%
●●	Charge de la batterie entre 20% et 60%
●●●	Charge de la batterie entre 60% et 95%
●●●●	Batterie complètement chargée. Peut être débranchée du chargeur.

- * Le témoin LED affiche le niveau actuel de charge de la batterie pendant 30 secondes lorsque le chargeur APS n'est pas branché. Lorsque l'alimentation est connectée, l'écran affiche l'état actuel de la batterie en permanence, de plus les témoins LED clignotent pour indiquer que la batterie est en cours de charge.

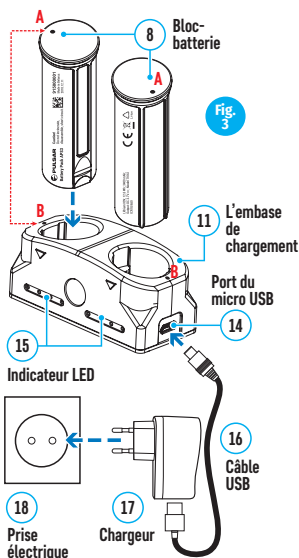

⚡ Installation de la batterie

- Tournez le couvercle de batterie (7) dans le sens anti-horaire et retirez-le (Fig. 4).
- Installez la batterie (8) dans son compartiment le long des guides spéciaux dans le boîtier de l'appareil, guides conçus pour elle.
- Lorsqu'elle est bien installée, la batterie se verrouille dans l'emplacement à l'aide d'un clip spécial.
- Remettez en place le couvercle (7) du compartiment batterie en le tournant dans le sens horaire.

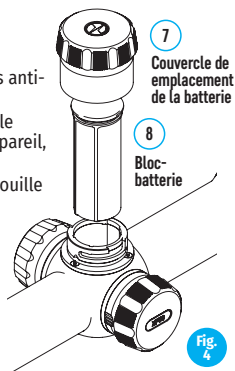

⚡ Specifications

SKU#	76524	76525	76526	76542	76543
MODÈLE	XM30	XM38	XM50	XP38	XP50
MICROBOLOMÈTRE					
Type	uncooled				
Résolution, pixels	320x240			640x480	
Taille pixels, microns	12			17	
Fréquence de rafraîchissement d'image, Hz	50				
SPÉCIFICATIONS OPTIQUES					
Lentille, mm	F30mm F/1,25	F38 mm F/1,2	F50 mm F/1,2	F38 mm F/1,2	F50 mm F/1,2
Grossissement, x	3,5-14	4-16	5,5-22	1,5-12	2-16
Distance de la pupille de sortie, mm	50				
Angle du champ de vision (horizontal), degrés	7,3	5,8	4,4	16,3	12,4
Distance de mise au point de l'oculaire, dioptries	-3/+5	-3/+5	-3/+5	-3/+5	-3/+5
Type de bague de mise au point d'objectif	sans mise au point		avec mise au point		
Distance de détection maximale*, m	1300	1700	2300	1350	1800
RÉTICULE DE VISÉE					
Prix par clic (horizontal/vertical), mm à 100m	12 / 12	10 / 10	7 / 7	28 / 28	21 / 21
Gamme de réticules de visée (horizontal/vertical), mm à 100m	2400 / 2400	2000 / 2000	1400 / 1400	5600 / 5600	4200 / 4200
AFFICHAGE					
Type	AMOLED				
Résolution, pixels	1024x768				
ENREGISTREUR VIDÉO					
Résolution photo/vidéo, pixels	1024x768				
Format vidé/photo	.mp4 / .jpg				
Capacité de mémoire incorporée	16 GB				
VOIE WI-FI					
Fréquence	2,4 GHz				
Standard	802.11 b/g/n				

SKU#	76524	76525	76526	76542	76543
MODÈLE	XM30	XM38	XM50	XP38	XP50
CARACTÉRISTIQUES DE FONCTIONNEMENT					
Tension d'alimentation extérieure	3-4,2V				
Type de batterie / capacité / tension de sortie nominale	Bloc batterie ion-lithium APS2 / 2000 mAh / DC 3.7V APS3 / 3200 mAh / DC 3,7V				
Alimentation extérieure	5V (USB)				
Résistance maximum aux chocs sur une carabine, joules	6000				
Résistance maximum aux chocs sur une arme à tube lisse, calibre	12				
Degré de protection Code IP (CEI60529)	IPX7				
Température de fonctionnement, °C	-25 – +50				
Dimensions (L x l x H), mm	387 x 78 x 63	394 x 78 x 64	402 x 78 x 64	394 x 78 x 64	402 x 78 x 64
Poids, kg	0,75	0,75	0,9	0,75	0,9

* Objet de type "cerf"

Des améliorations peuvent être apportées à la conception et au logiciel de ce produit pour améliorer ses fonctionnalités pour l'utilisateur.

La version actuelle du Manuel d'utilisation se trouve sur le site web pulsar-vision.com

Emballage de livraison

- Viseur d'imagerie thermique **Thermion**
- Batterie rechargeable APS2
- Chargeur de batterie APS
- Chargeur secteur
- Câble USB
- Caisse
- Chiffon pour nettoyer l'optique
- Manuel d'instruction de mise en route
- Carte de garantie
- Bloc batterie APS3

Compatibilité électromagnétique

Ce produit est conforme aux exigences de la norme européenne EN 55032 : 2015, Classe A.

Attention : L'utilisation de ce produit dans une zone résidentielle peut provoquer des interférences radio.

⚡ Inbetriebnahme

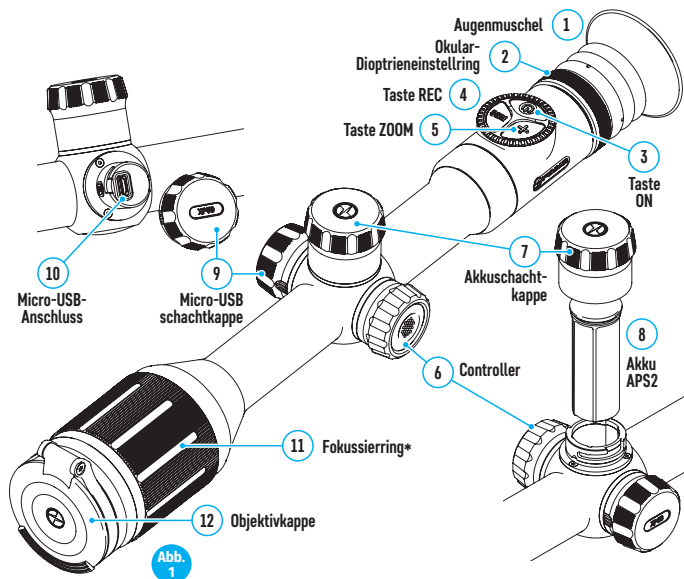

Einschalten und Einstellen des Bilds

- Nehmen Sie den Objektivschutz (12) ab. – Schalten Sie das Gerät durch kurzes Drücken auf die Taste **ON (3)** ein.
- Stellen Sie die Auflösung der Symbole im Display durch Drehen des Dioptrieneinstellrings am Okular (2) ein.
- Drehen Sie den Fokussiererring, um das zu beobachtende Objekt zu fokussieren (11)*.
- Wählen Sie den gewünschten Kalibrierungsmodus im Hauptmenü aus: Manuell (**M**), Halbautomatisch (**SA**) oder Automatisch (**A**).
- Kalibrieren Sie das Bild durch kurzes Drücken der Taste **ON (3)** (wobei der Kalibrierungsmodus **SA** oder **M** ausgewählt wurde). Schließen Sie während der manuellen Kalibrierung die Objektivkappe.
- Stellen Sie die Helligkeit, den Displaykontrast und das stufenlose digitale Zoom mithilfe der Reglers (6) ein. Weitere Details finden Sie im Abschnitt „SCHNELLSTARTMENÜ-FUNKTIONEN“.
- Schalten Sie das Gerät durch langes Drücken auf die Taste **ON (3)** aus.



* mit Ausnahme des Modells XM30 (nicht fokussierendes Objektiv).

⚡ **Fonctionnement des boutons**

Steuermechanismus	Zustand / Betriebsmodus	Erstes kurzes Drücken	Nächstes kurzes Drücken	Langes Drücken	Drehen
Taste „ON“ 	Gerät ist ausgeschaltet	Einschalten des Geräts	Gerätekalibrierung	Einschalten des Geräts	-
	Display aus	Display einschalten	Gerätekalibrierung	Gerät ausschalten	-
	Gerät eingeschaltet, Schnellstartmenü, Hauptmenü	-	Gerätekalibrierung	Display ausgeschaltet / Gerät ausgeschaltet	-
Taste „ZOOM“ 	Gerät eingeschaltet, Schnellstartmenü, Hauptmenü	Vergrößerung ändern (Zoom)	Vergrößerung ändern	PiP ein/aus	-
Taste „REC“	Gerät eingeschaltet, Schnellstartmenü, Hauptmenü, Videomodus	Videaufzeichnung beginnen	-	Video-/Fotomodus umschalten	-
	Gerät eingeschaltet, Schnellstartmenü, Hauptmenü, Videoaufzeichnung eingeschaltet	-	-	Videaufzeichnung anhalten	-
	Gerät eingeschaltet, Schnellstartmenü, Hauptmenü, Fotomodus	Fotografieren	-	Video-/Fotomodus umschalten	-
Controller	Gerät ist eingeschaltet	Schnellstartmenü aufrufen	-	Hauptmenü aufrufen	-
	Schnellstartmenü	Navigation	-	Schnellstartmenü verlassen	Parameter ändern
	Hauptmenü	Wert bestätigen, Menüoptionen aufrufen	-	Menüoptionen verlassen, Hauptmenü verlassen	Navigation mittels Menü

⚡ **Stream Vision-App**

Laden Sie die App „Stream Vision“ herunter, um das Bild über Wi-Fi von Ihrem THERMION-Gerät auf ein Smartphone oder Tablet zu streamen.

Eine detaillierte Anleitung finden Sie im Internet unter: www.pulsar-vision.com



⚡ Montage an der Waffe

Das **Thermion**-Visier muss ordnungsgemäß auf dem Gewehr montiert sein, um präzises Schießen sicherzustellen.

Das Visier wird mithilfe einer Montage befestigt, die je nach Waffentyp separat erworben wird. Verwenden Sie nur Montagen und Ringe von hoher Qualität, die speziell für Ihre Waffe entwickelt wurden.

Das Zielfernrohr sollte so tief wie möglich befestigt werden, aber nicht mit dem Lauf oder dem Verschluss in Berührung kommen.

Stellen Sie vor dem Verschrauben der Befestigungsringe sicher, dass das Visier für den nötigen Abstand der Austrittspupille sorgt und Sie das gesamte Sichtfeld sehen können.

⚡ Aufladen des Akkus

Thermion Wärmebildvisiere werden mit einem integrierten wiederaufladbaren Lithium-Ionen-Akkupack APS3 mit einer Kapazität von 3.200 mAh und einem abnehmbaren wiederaufladbaren APS2-Akkupack mit einer Kapazität von 2.000 mAh geliefert. Der Akku sollte vor dem ersten Gebrauch aufgeladen werden.

- Öffnen Sie die microUSB-Abdeckung (9), indem Sie sie gegen den Uhrzeigersinn drehen (Abb. 2).
- Schließen Sie den microUSB-Stecker des USB-Kabels (16) an den microUSB-Anschluss (10) im Gehäuse des Visiers an.
- Schließen Sie den zweiten microUSB-Stecker des USB-Kabels (16) an den microUSB-Anschluss des Netzsteckers (17) an. Stecken Sie das Gerät in eine Steckdose mit 100 – 240 V (18).

WARNUNG. Wenn Sie Akkus über den microUSB-Anschluss (10) im Gehäuse des Visiers aufladen, wird zuerst der integrierte APS3-Akkupack geladen. Sobald er vollständig aufgeladen ist, wird mit dem Aufladen des abnehmbaren APS2-Akkupacks begonnen. Wenn das Gerät verwendet wird, erfolgt der Stromverbrauch in umgekehrter Reihenfolge.

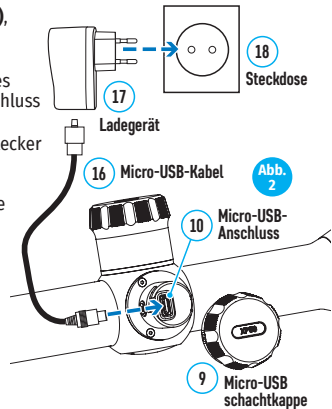

Der wiederaufladbare APS2 Lithium-Ionen Akkupack kann mit dem APS*-Ladegerät aufgeladen werden.

- Schieben Sie den mit dem Gerät gelieferten oder separat erworbenen wiederaufladbaren APS2*-Akku (8) entlang der Führungsschiene vollständig in den APS-Ladeschacht (13) (siehe Abb. 3).
- Punkt A auf dem Akku und Punkt B auf dem Ladegerät müssen zueinander ausgerichtet sein.
- Es können zwei Akkus** gleichzeitig geladen werden – hierzu ist ein zweiter Schacht vorgesehen.

- Verbinden Sie den microUSB-Stecker des USB-Kabels (16) mit dem microUSB-Anschluss des Netzsteckers (17). Stecken Sie das Gerät in eine Steckdose mit 100 – 240 V (18).
 - Verbinden Sie den zweiten Stecker des microUSB-Kabels mit der Buchse (14) des Netzladeadapters (13).
 - Die LED-Anzeige (15) zeigt den Akkuladestatus an (siehe Tabelle).
- * Im Lieferumfang enthalten. Die Verwendung eines wiederaufladbaren APS3-Akkus ist möglich.
- ** Separat erhältlich.

LED-Anzeige* Akkuladestatus

●	Akkuladung beträgt 0 % bis 10 %. Ladegerät ist nicht am Stromnetz angeschlossen.
☀	Akkuladung beträgt 0 % bis 10 %. Ladegerät ist am Stromnetz angeschlossen.
●●●●	Akku ist defekt. Akku sollte nicht verwendet werden.
●	Akkuladung beträgt 10% bis 20%.
●●	Akkuladung beträgt 20 % bis 60 %.
●●●	Akkuladung beträgt 60% bis 95%.
●●●●	Akku vollständig geladen. Kann vom Ladegerät getrennt werden.

- * Die LED-Anzeige zeigt den aktuellen Ladezustand des Akkus 30 Sekunden lang an, wenn das APS-Ladegerät nicht angeschlossen ist. Wenn die Stromversorgung angeschlossen wird, zeigt das Display den aktuellen Zustand des Akkus ständig an und die LEDs flackern zusätzlich, um den Ladevorgang des Akkus anzuzeigen.



Abb. 3

⚡ Einsetzen des Akkus

- Drehen Sie die Akkuabdeckung (7) gegen den Uhrzeigersinn und entfernen Sie sie (Abb. 4).
- Schieben Sie den Akku (8) entlang der dafür vorgesehenen Führungen in das Akkufach.
- Bei ordnungsgemäßer Installation wird der Akku mit einem speziellen Clip im Akkufach verriegelt.
- Setzen Sie die Akkufachabdeckung (7) wieder ein, indem Sie sie im Uhrzeigersinn drehen.

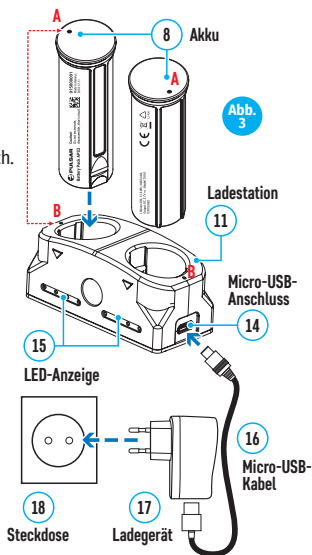

Abb. 4

⚡ Technische Daten

LAGEREINHEIT-NR. (Stock Keeping Unit; SKU)	76524	76525	76526	76542	76543
MODELL	XM30	XM38	XM50	XP38	XP50
MIKROBOLOMETER					
Typ	ungekühlt				
Auflösung, Pixel	320x240			640x480	
Pixelgröße, Mikron	12			17	
Bildwiederholfrequenz, Hz	50				
OPTISCHE DATEN					
Objektiv, mm	F30mm F/1,25	F38 mm F/1,2	F50 mm F/1,2	F38 mm F/1,2	F50 mm F/1,2
Vergrößerung, x	3,5-14	4-16	5,5-22	1,5-12	2-16
Abstand Austrittspupille, mm	50				
Blickwinkel des Sichtfeldes (horizontal), Grad	7,3	5,8	4,4	16,3	12,4
Fokussierbereich des Okulars, Dioptrien	-3/+5	-3/+5	-3/+5	-3/+5	-3/+5
Art des Fokussierings	nicht fokussiert	fokussiert			
Maximale Erkennungs- reichweite*, m	1300	1700	2300	1350	1800
ZIELABSEHEN					
Abstufung der Verstellung (horizontal/vertikal), mm auf 100 m	12 / 12	10 / 10	7 / 7	28 / 28	21 / 21
Bereich Zielabsehen (horizontal/vertikal), mm auf 100 m	2400 / 2400	2000 / 2000	1400 / 1400	5600 / 5600	4200 / 4200
DISPLAY					
Typ	AMOLED				
Auflösung, Pixel	1024x768				
VIDEORECORDER					
Foto-/Videoauflösung, Pixel	1024x768				
Video-/Fotoformat	.mp4 / .jpg				
Größe des integrierten Speichers	16 GB				
WI-FI-KANAL					
Frequenz	2,4 GHz				
Standard	802.11 b/g/n				

LAGEREINHEIT-NR. (Stock Keeping Unit; SKU)	76524	76525	76526	76542	76543
MODELL	XM30	XM38	XM50	XP38	XP50
BETRIEBSMERKMALE					
Externe Versorgungsspannung	3-4,2V				
Akkutyp / Kapazität / Nennausgangsspannung	Li-Ion-Akkupack APS2 / 2.000 mAh / 3,7 V DC APS3 / 3200 mAh / DC 3,7V				
Externe Stromversorgung	5V (USB)				
Maximale Stoßfestigkeit auf einem Gewehr, Joule	6000				
Max. Stoßfestigkeit auf der Waffe mit glatten Läufen, Kaliber	12				
Schutzart IP-Code (IEC60529)	IPX7				
Betriebstemperatur, °C	-25 – +50				
Abmessungen (L x B x H), mm	387 x 78 x 63	394 x 78 x 64	402 x 78 x 64	394 x 78 x 64	402 x 78 x 64
Gewicht, kg	0,75	0,75	0,9	0,75	0,9

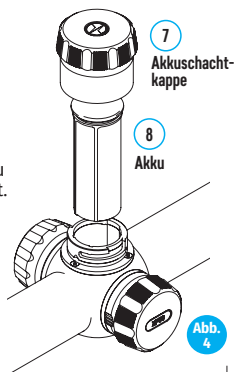
* Objekt vom Typ „Hirsch“

Es können Optimierungen am Design und an der Software dieses Produkts vorgenommen werden, um die Benutzerfunktionen zu verbessern. Die aktuelle Version des Benutzerhandbuchs finden Sie auf der Website pulsar-vision.com

Lieferumfang

- **Thermion** Wärmebildvisier
- Wiederaufladbarer APS2-Akku
- APS-Akkuladegerät
- Netzladeadapter
- USB-Kabel
- Aufbewahrungstasche
- Optikreinigungstuch
- Kurze Betriebsanleitung
- Garantiekarte
- APS3-Akkuschutztasche

Elektromagnetische Kompatibilität

Dieses Produkt entspricht den Anforderungen des Europäischen Standards EN 55032: 2015, Klasse A.

Warnung: Der Betrieb dieses Produkts in einem Wohngebiet kann zu Funkstörungen führen.

⚡ Puesta en funcionamiento

Encendido y ajuste de la imagen

- Retire la tapa de la lente (12). – Encienda la unidad pulsando brevemente el botón de ON (ENCENDIDO) (3).
- Ajuste la resolución de los iconos en la pantalla girando el anillo de ajuste de dioptrías de visor (2).
- Gire el anillo de enfoque de la lente para enfocar el objeto que se está observando (11)*.
- Seleccione el modo de calibración deseado en el menú principal: Manual (M), semiautomático (SA) o automático (A).
- Calibre la imagen pulsando brevemente el botón de ON (ENCENDIDO) (3) (si se ha seleccionado el modo de calibración SA o M). Cierre la tapa de la lente durante la calibración manual.
- Ajuste el brillo, el contraste de la pantalla y el zoom digital suave con el controlador (6). Consulte la sección «FUNCIONES DEL MENÚ RÁPIDO» para obtener más información.
- Apague la unidad pulsando prolongadamente el botón de ON ENCENDIDO (3).

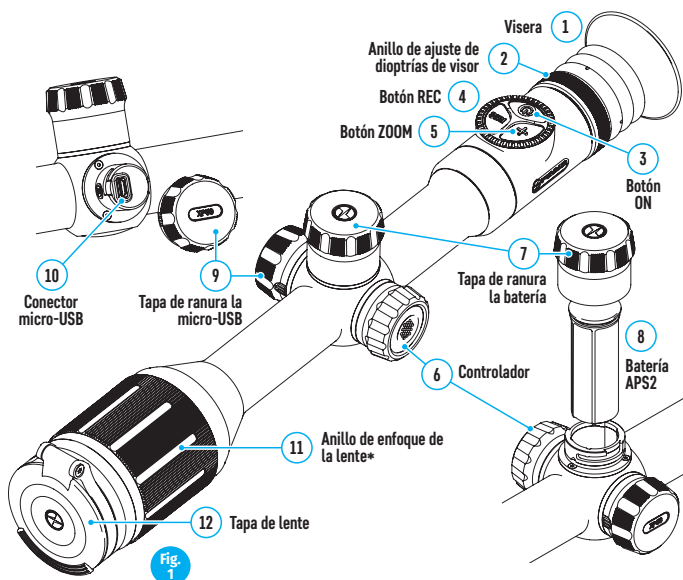

* excepto el modelo XM30 (lente de no enfoque).

⚡ Funcionamiento de botones

Mecanismo de control	Estado / Modo de funcionamiento	Primera pulsación breve	Siguiente pulsación breve	Pulsación prolongada	Rotación
Botón de ENCENDIDO 	El dispositivo está apagado	Encender el dispositivo	Calibración del dispositivo	Encender el dispositivo	-
	Pantalla apagada	Encender la pantalla	Calibración del dispositivo	Apagar el dispositivo	-
	Dispositivo encendido, menú rápido, menú principal	Calibración del dispositivo		Pantalla apagada / dispositivo apagado	
Botón de ZOOM 	Dispositivo encendido, menú rápido, menú principal	Cambiar el aumento (zoom)		PiP (imagen superpuesta) encendida / apagada	-
Botón REC	Dispositivo encendido, menú rápido, menú principal, modo de vídeo	Iniciar grabación de vídeo		Cambiar entre modos vídeo / foto	-
	Dispositivo encendido, - menú rápido, menú principal, grabación de vídeo encendida			Detener grabación de vídeo	
	Dispositivo apagado, menú rápido, menú principal, modo de foto	Fotografiado		Cambiar entre modos vídeo / foto	-
Controlador	El dispositivo está encendido	Abrir el menú rápido	-	Abrir el menú principal	-
	Menú rápido	Navegar		Salir del menú rápido	Cambia parámetro
	Menú principal	Confirmar valor, entrar en las opciones de menú		Salir de las opciones de menú, salir del menú principal	Navegación a través del menú principal

⚡ Aplicación Stream Vision

Descárguese la aplicación Stream Vision para transmitir la imagen por streaming por Wi-Fi desde su unidad THERMION a un smartphone o tableta. Hay instrucciones detalladas disponibles en Internet en: pulsar-vision.com



⚡ Montaje en el arma

El visor **Thermion** debe estar montado correctamente en el rifle para asegurar un disparo preciso.

El visor se fija utilizando la montura, que se compra por separado en función del tipo de arma. Utilice únicamente monturas y anillos de alta calidad que estén diseñados específicamente para su arma.

El visor debe colocarse lo más bajo posible, pero no debe entrar en contacto con el cañón ni el cajón de mecanismos.

Antes de asegurar los anillos de fijación, asegúrese de que el visor tenga el distanciamiento necesario del límite pupilar y le permita ver el campo de visión completo.

⚡ Carga de la batería

Los visores de generación de imágenes térmicos Thermion vienen con un paquete integrado de pilas recargables de ion de litio APS3 con una capacidad de 3200 mAh y un paquete extraíble de pilas recargables de ion de litio APS2 con una capacidad de 2000 mAh. La batería debe estar cargada antes del primer uso.

- Abra la cubierta microUSB (9) girándola en sentido antihorario (Fig. 2).
- Conecte el conector microUSB del cable USB (16) en el conector microUSB conector (10) del cuerpo del visor.
- Conecte el segundo conector microUSB del cable USB (16) en el conector microUSB del cargador de red (17). Enchufe el dispositivo a una toma de corriente de 100–240 V (18).

ADVERTENCIA Al cargar las baterías a través del conector microUSB (10) en la carcasa del cuerpo del visor, el paquete integrado de pilas APS3 es el primero que se carga. Una vez que está totalmente cargado, se empieza a cargar el paquete extraíble de pilas APS2. Cuando el dispositivo está en uso, el consumo de carga se produce en el orden inverso.

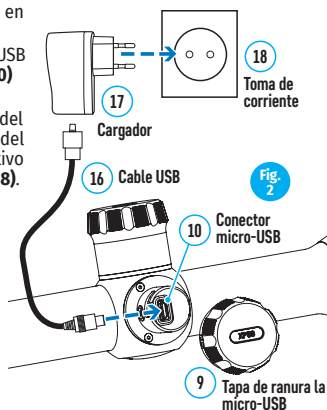

El paquete de pilas recargables de ion de litio APS2 puede recargarse con el cargador APS*.

- Inserte totalmente la batería recargable APS2* (8) suministrada con su dispositivo, o comprada por separado, a lo largo del carril de guía hasta la ranura del cargador APS (13) (véase Fig. 3).
- El punto A en la batería y el punto B en el cargador deben coincidir.
- Se pueden cargar dos baterías** al mismo tiempo, hay una segunda ranura para ello.

- Conecte el conector microUSB del cable USB (16) en el conector microUSB del cargador de red (17). Enchufe el dispositivo a una toma de corriente de 100–240 V (18).
 - Conecte el segundo conector del cable microUSB a la toma (14) del cargador de red (13).
 - El indicador LED (15) mostrará el estado de carga de la batería (véase la tabla).
- * Incluido en el paquete de entrega. Es posible el uso de una batería recargable APS3.
- ** Disponible por separado.

Indicador Estado de carga de la batería LED*

●	Carga de la batería entre 0% y 10%. Cargador no conectado a la alimentación eléctrica de la red.
☀	Carga de la batería entre 0% y 10%. Cargador conectado a la alimentación eléctrica de la red.
●●●●	Batería defectuosa. La batería no debe utilizarse.
●	Carga de la batería entre 10% y 20%
●●	Carga de la batería entre 20% y 60%
●●●	Carga de la batería entre 60 % y 95 %
●●●●	Batería totalmente cargada. Puede desconectarse del cargador.

- * El indicador LED muestra el nivel de carga de la batería actual durante 30 segundos cuando el cargador APS no está conectado. Si la alimentación está conectada, la pantalla muestra el estado actual de la batería permanentemente, mientras que el LED parpadea de forma adicional para indicar el proceso de carga de la batería.

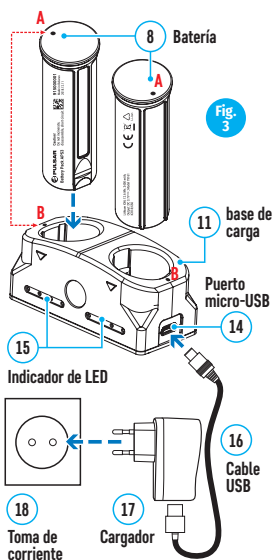

Fig. 3

⚡ Colocación de la batería

- Gire la tapa de la batería (7) en sentido antihorario y retírela (Fig. 4).
- Instale la batería (8) en el compartimento de batería a lo largo de las guías especiales en la carcasa del dispositivo diseñadas para ello.
- Si se instala correctamente, la batería queda bloqueada en la ranura con un clip especial.
- Vuelva a colocar la tapa del compartimento de la batería (7) girándola en sentido horario.

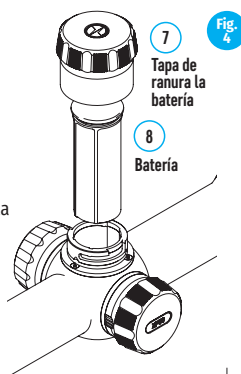

Fig. 4

⚡ Especificaciones

N.º SKU	76524	76525	76526	76542	76543
MODELO	XM30	XM38	XM50	XP38	XP50

MICROBOLÓMETRO

Tipo	no refrigerado				
Resolución, píxeles	320x240			640x480	
Tamaño de píxel, micras	12			17	
Tasa de actualización de fotogramas, Hz	50				

ESPECIFICACIONES ÓPTICAS

Lente, mm	F30mm F/1,25	F38 mm F/1,2	F50 mm F/1,2	F38 mm F/1,2	F50 mm F/1,2
Aumento, x	3,5-14	4-16	5,5-22	1,5-12	2-16
Distancia de límite pupilar, mm	50				
Ángulo de campo de visión (horizontal), grados	7,3	5,8	4,4	16,3	12,4
Rango de enfoque de visor, dioptrías	-3/+5	-3/+5	-3/+5	-3/+5	-3/+5
Tipo de anillo de enfoque de la lente	no enfocado	enfocado			
Distancia máxima de detección*, m	1300	1700	2300	1350	1800

RETÍCULA DE MIRA

Precio por clic (horizontal/vertical, mm a 100 m)	12 / 12	10 / 10	7 / 7	28 / 28	21 / 21
Ángulo de retícula de mira (horizontal/vertical, mm a 100 m)	2400 / 2400	2000 / 2000	1400 / 1400	5600 / 5600	4200 / 4200

PANTALLA

Tipo	AMOLED
Resolución, píxeles	1024x768

GRABADOR DE VÍDEO

Resolución de foto / vídeo, píxeles	1024x768
Formato de vídeo / foto	.mp4 / .jpg
Cantidad de memoria interna	16 GB

CANAL WI-FI

Frecuencia	2,4 GHz
Estándar	802.11 b/g/n

N.º SKU	76524	76525	76526	76542	76543
MODELO	XM30	XM38	XM50	XP38	XP50
CARACTERÍSTICAS DE FUNCIONAMIENTO					
Tensión de alimentación externa	3-4,2V				
Tipo de pila / capacidad / tensión de salida nominal	Paquete de pilas de ion de litio APS2 / 2000 mAh / DC 3,7 V APS3 / 3200 mAh / DC 3,7V				
Alimentación eléctrica externa	5V (USB)				
Resistencia máxima a los golpes de un rifle, julios	6000				
Resistencia máxima a los golpes de un arma con cañón de ánima lisa, calibre	12				
Grado de protección Código IP (IEC60529)	IPX7				
Temperaturas de funcionamiento, °C	-25 – +50				
Dimensiones (largo x ancho x alto), mm	387 x 78 x 63	394 x 78 x 64	402 x 78 x 64	394 x 78 x 64	402 x 78 x 64
Peso, kg	0,75	0,75	0,9	0,75	0,9

* Objeto tipo «ciervo»

Pueden realizarse mejoras al diseño y software de este producto para mejorar sus funciones del usuario.

La versión actual del Manual de usuario puede encontrarse en el sitio web pulsar-vision.com

Paquete de entrega

- Visor de generación de imágenes térmico **Thermion**
- Bateria recargable APS2
- Cargador de batería APS
- Cargador de red
- Cable USB
- Caja
- Paño para limpieza de óptica
- Manual de instrucciones breve
- Tarjeta de garantía
- Tapa de la batería APS3

Compatibilidad electromagnética

Este producto cumple los requisitos de la norma europea EN 55032: 2015, Clase A.

Precaución: el funcionamiento de este producto en una zona residencial puede causar radiointerferencias.

⚡ Inizio del funzionamento

Accendere e regolare l'immagine

- Rimuovere il coperchio della lente (12). – Accendere l'unità con una pressione breve del **tasto ON (3)**.
- Regolare la risoluzione delle icone sul display ruotando la ghiera per la regolazione diottrica sull'oculare (2).
- Ruotare la ghiera di messa a fuoco della lente per mettere a fuoco l'oggetto osservato (11)*.
- Selezionare la modalità di calibrazione desiderata nel menu principale: Manuale (M), Semiautomatico (SA) o Automatico (A).
- Calibrare l'immagine con una pressione breve del **tasto ON (3)** (dove è stata selezionata la modalità SA o M). Chiudere il coperchio della lente durante la calibrazione manuale.
- Regolare la luminosità, il contrasto del display e lo zoom digitale continuo utilizzando il Controller (6). Vedi la sezione "FUNZIONI DEL MENU RAPIDO" per maggiori dettagli.
- Spegnerne l'unità con una pressione prolungata del **tasto ON (3)**.

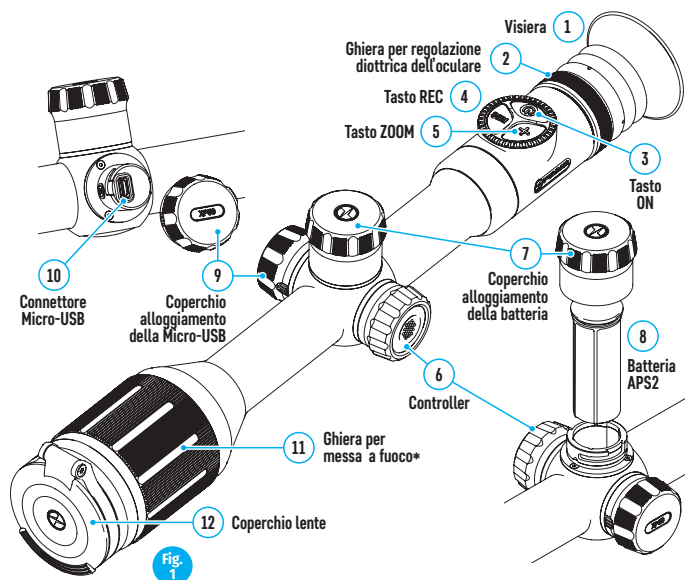

* eccetto per mod. XM30 (lente senza messa a fuoco).

⚡ Uso dei tasti

Meccanismo di comando	Condizione / Modalità di funzionamento	Prima pressione breve	Successiva pressione breve	Pressione prolungata	Rotazione
Tasto ON 	Il dispositivo è spento.	Accendere il dispositivo	Calibrazione del dispositivo	Accendere il dispositivo	-
	Display spento	Accendere il display	Calibrazione del dispositivo	Spegnere il dispositivo	-
	Dispositivo acceso, menu rapido, menu principale	Calibrazione del dispositivo		Display spento / dispositivo spento	-
Tasto ZOOM 	Dispositivo acceso, menu rapido, menu principale	Modifica dell'ingrandimento (zoom)		Funzione PiP accesa / spenta	-
Tasto REC	Dispositivo acceso, menu rapido, menu principale, modalità video	Inizio registrazione video		Commutazione modalità video / foto	-
	Dispositivo acceso, menu rapido, menu principale, registrazione video accesa	-		Arresto registrazione video	
	Dispositivo acceso, menu rapido, menu principale, modalità foto	Fotografia		Commutazione modalità video / foto	-
Control-ler	Il dispositivo è acceso.	Apertura menu rapido	-	Apertura menu principale	-
	Menu rapido	Navigazione		Uscita dal menu rapido	Modifica parametri
	Menu principale	Conferma valore, accesso alle opzioni menu		Uscita da opzioni menu, uscita da menu principale	Navigazione attraverso menu

⚡ App Stream Vision

Scaricare l'applicazione Stream Vision per procedere allo streaming dell'immagine tramite Wi-Fi dalla propria unità THERMION ad uno smartphone o tablet. Dettagliate istruzioni sono disponibili su internet all'indirizzo: pulsar-vision.com



⚡ Montaggio sull'arma

Il cannocchiale **Thermion** deve essere montato correttamente sul fucile per garantire un tiro preciso.

Il cannocchiale viene fissato utilizzando il treppiede che viene acquistato separatamente secondo il tipo di fucile. Usare solo treppiedi e ghiera di alta qualità concepiti appositamente per il proprio fucile.

Il campo deve essere impostato il più basso possibile ma non deve venire a contatto con il cilindro o il ricevente.

Prima di fissare e bloccare le ghiera, accertarsi che il cannocchiale disponga della necessaria distanza della pupilla d'uscita e consenta all'utente di vedere l'intero campo visivo.

⚡ Ricarica della batteria

I cannocchiali per visore termico sono dotati di un gruppo batteria APS3 agli ioni di litio ricaricabile incorporato con capacità di 3200 mAh e un gruppo batteria APS2 ricaricabile con capacità di 2000 mAh. La batteria deve essere caricata prima del primo utilizzo.

- Aprire il coperchio microUSB (9) ruotandolo in senso antiorario (fig. 2).
- Attaccare il connettore microUSB sul cavo USB (16) al connettore microUSB (10) sul corpo del cannocchiale.
- Attaccare il secondo connettore microUSB sul cavo USB (16) al connettore microUSB sul dispositivo di rete (17). Inserire il dispositivo in una presa elettrica da 100-240V (18).

AVVERTENZA. Caricando le batterie tramite il connettore microUSB (10) nell'alloggiamento della cassa del cannocchiale, il gruppo batteria APS3 incorporato sarà caricato per primo. Una volta completamente caricato, il gruppo batteria amovibile APS2 inizia a caricare. Quando il dispositivo è in uso, il consumo di energia avviene in ordine inverso.

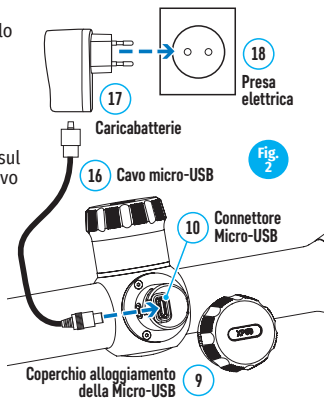

Il gruppo batteria agli ioni di litio APS2 può essere ricaricato utilizzando il caricabatterie APS*.

- Inserire la batteria ricaricabile APS2* (8) fornita con l'unità o acquistata separatamente, completamente lungo la guida nello slot del caricabatterie APS (13) (vedi fig. 3).
- Il punto A sulla batteria e il punto B sul caricabatterie devono essere allineati.
- Due batterie** possono essere caricate contemporaneamente, a tale scopo è disponibile un secondo slot.
- Attaccare il connettore microUSB sul cavo USB (16) al connettore microUSB sul dispositivo di rete (17). Inserire il dispositivo in una presa elettrica da 100-240V (18).

- Collegare il secondo connettore micro-USB alla presa (14) del caricatore di rete (13).
- L'indicatore LED (15) mostra lo stato di carica della batteria (vedi tabella).

* Inclusa nella confezione di consegna. E' possibile l'uso di una batteria ricaricabile APS3.

** Disponibile separatamente

Indicatore Stato di carica della batteria LED*

●	La ricarica della batteria è compresa tra 0 e 10%; Caricatore non collegato all'alimentazione di rete.
☀	La ricarica della batteria è compresa tra 0 e 10%; Caricatore collegato all'alimentazione di rete.
●●●●	La batteria è difettosa. La batteria non deve essere usata.
●	La ricarica della batteria è compresa tra 0 e 20%;
●●	La ricarica della batteria è compresa tra 0 e 60%;
●●●	La ricarica della batteria è compresa tra 0 e 95%;
●●●●	La batteria è completamente carica. Può essere disconnesso dal caricatore.

* L'indicatore LED visualizza il livello attuale di carica della batteria per 30 secondi quando il caricabatterie APS non è attaccato. Quando la corrente è collegata, il display visualizza costantemente lo stato di corrente della batteria, inoltre i LED lampeggiano per indicare il processo di ricarica della batteria.

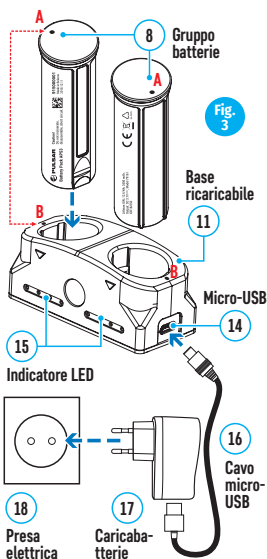

Fig. 3

⚡ Inserimento della batteria

- Girare il coperchio del vano batteria (7) in senso antiorario e rimuoverlo (fig. 4).
- Installare la batteria (8) nell'apposito scomparto lungo le guide speciali nell'apposito alloggiamento dell'unità.
- Una volta installata correttamente, la batteria è bloccata nella fessura con una clip speciale.
- Riposizionare il coperchio del vano batteria (7), girandolo in senso orario.

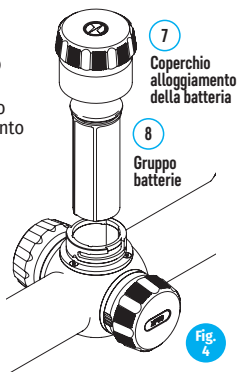

Fig. 4

Specifiche

Numero SKU	76524	76525	76526	76542	76543
MODELLO	XM30	XM38	XM50	XP38	XP50
MICROBOLOMETRO					
Tipo	non raffreddato				
Risoluzione, pixel	320x240			640x480	
Dimensione pixel, micron	12			17	
Frequenza dei fotogrammi, Hz	50				
SPECIFICHE OTTICHE					
Lente, mm	F30mm F/1,25	F38 mm F/1,2	F50 mm F/1,2	F38 mm F/1,2	F50 mm F/1,2
Ingrandimento, x	3,5-14	4-16	5,5-22	1,5-12	2-16
Diametro pupilla di uscita, mm	50				
Angolo del campo visivo (orizzontale), gradi	7,3	5,8	4,4	16,3	12,4
Intervallo di messa a fuoco oculare, diottrie	-3/+5	-3/+5	-3/+5	-3/+5	-3/+5
Tipo di ghiera per messa a fuoco	sfocato	messo a fuoco			
Massima distanza rilevamento*, m	1300	1700	2300	1350	1800
RETICOLO DI PUNTAMENTO					
Valore per click (orizzontale/verticale), mm a 100m	12 / 12	10 / 10	7 / 7	28 / 28	21 / 21
Intervallo Reticolo di puntamento (orizzontale/verticale), mm a 100m	2400 / 2400	2000 / 2000	1400 / 1400	5600 / 5600	4200 / 4200
DISPLAY					
Tipo	AMOLED				
Risoluzione, pixel	1024x768				
VIDEOREGISTRATORE					
Risoluzione foto/video, pixel	1024x768				
Formato video / foto	.mp4 / .jpg				
Spazio della memoria incorporata	16 GB				
CANALE WI-FI					
Frequenza	2,4 GHz				
Standard	802.11 b/g/n				

Numero SKU	76524	76525	76526	76542	76543
MODELLO	XM30	XM38	XM50	XP38	XP50
CARATTERISTICHE DI FUNZIONAMENTO					
Tensione di alimentazione esterna	3-4,2V				
Tipo batteria/Capacità/ Tensione d'uscita	Gruppo batteria agli ioni di litio APS2/2000 mAh/DC 3.7V APS3 / 3200 mAh / DC 3,7V				
Alimentazione esterna	5V (USB)				
Massima resistenza all'urto su un fucile, Joules	6000				
Massima resistenza all'urto su un'arma a canna liscia, calibro	12				
Grado di protezione Codice IP (IEC60529)	IPX7				
Temperatura d'esercizio, °C	-25 - +50				
Dimensioni (LxPxA), mm	387 x 78 x 63	394 x 78 x 64	402 x 78 x 64	394 x 78 x 64	402 x 78 x 64
Peso, kg	0,75	0,75	0,9	0,75	0,9

* Oggetto di tipo "daino"

È possibile effettuare miglioramenti relativi a design e software di questo prodotto per aumentare le sue proprietà di utilizzo.

La versione aggiornata del Manuale d'uso è disponibile sul sito web pulsar-vision.com

Confezione di consegna

- Cannocchiale per visore termico **Thermion**
- Batteria ricaricabile APS2
- Caricabatterie APS
- Caricatore di corrente
- Cavo USB
- Cassa
- Panno per la pulizia dei componenti ottici
- Brevi istruzioni
- Garanzia
- Coperchio batteria APS3

Compatibilità elettromagnetica

Questo prodotto è conforme ai requisiti della norma europea EN 55032: 2015, Classe A.

Cautela: L'uso di questo prodotto in area residenziale può causare interferenza radio.

⚡ Начало работы

Включение и настройка изображения

- Откройте крышку (12) объектива. - Включите прибор кратким нажатием кнопки **ON (3)**.
- Настройте резкое изображение символов на дисплее вращением кольца диоптрийной настройки окуляра (2).
- Для фокусировки на объект наблюдения вращайте кольцо фокусировки объектива (11)*.
- Выберите нужный режим калибровки в главном меню - ручной (M), полуавтоматический (SA) или автоматический (A).
- Откалибруйте изображение кратким нажатием кнопки **ON (3)** (если выбран режим калибровки SA или M). Закройте крышку объектива при ручной калибровке.
- Настройте яркость, контраст дисплея, плавный цифровой зум используя Контроллер (6). Более подробно см. в разделе «ФУНКЦИИ БЫСТРОГО МЕНЮ».
- Выключите прибор длительным нажатием кнопки **ON (3)**.

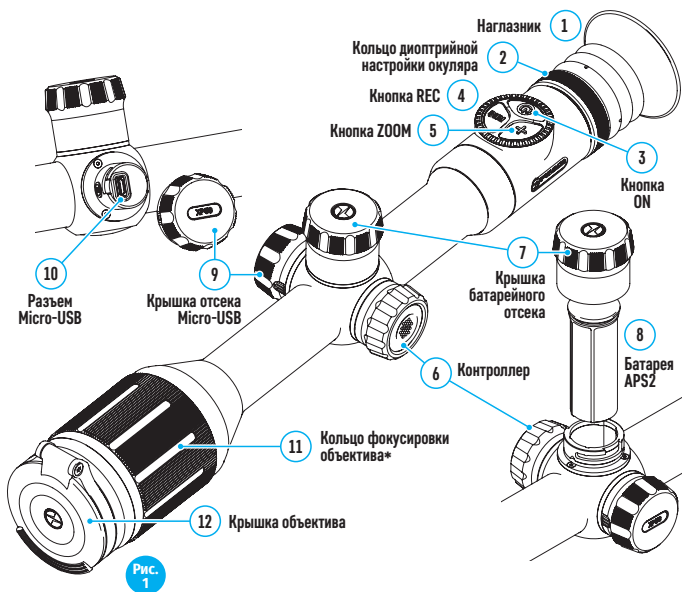

*за исключением модели ХМ30 (Объектив нефокусируемый).

⚡ Работа кнопок

Орган управления	Условие / Режим работы	Первое короткое нажатие	Следующие короткие нажатия	Длительное нажатие	Вращение
Кнопка ON 	Прибор выключен	Включение прибора	Калибровка прибора	Включение прибора	-
	Дисплей выключен	Включение дисплея	Калибровка прибора	Выключение прибора	-
	Прибор включен, быстрое меню, основное меню	Калибровка прибора		Выключение дисплея / Выключение прибора	-
Кнопка ZOOM +	Прибор включен, быстрое меню, основное меню	Изменение увеличения (Zoom)		Включение / выключение PiP	-
Кнопка REC	Прибор включен, быстрое меню, основное меню, видео режим	Старт видео записи		Переключение режимов видео/фото	-
	Прибор включен, быстрое меню, основное меню, запись видео включена	-		Стоп видеозаписи	
	Прибор включен, быстрое меню, основное меню, фото режим	Фотографирование		Переключение режимов видео/фото	-
Контроллер	Прибор включен	Вход в быстрое меню	-	Вход в основное меню	-
	Быстрое меню	Навигация		Выход из быстрого меню	Изменение параметра
	Основное меню	Подтверждение значения, вход в пункты меню		Выход из пунктов меню, из основного меню	Навигация в меню

⚡ Приложение Stream Vision

Скачайте приложение Stream Vision для того, чтобы транслировать изображение с Вашего прибора Thermion на смартфон или планшет посредством Wi-Fi. Подробные инструкции в Интернете: pulsar-vision.com



⚡ Установка на оружие

Для обеспечения точности стрельбы прицел **Thermion** необходимо правильно установить на ружье.

Прицел устанавливается с помощью крепления, которое приобретается отдельно в зависимости от типа Вашего ружья. Используйте только высококачественные крепления и кольца, предназначенные именно для Вашего ружья.

Прицел должен быть установлен как можно ниже, но он не должен соприкасаться со стволом или ствольной коробкой. Перед тем, как зафиксировать крепежные кольца, убедитесь в том, что прицел обеспечивает необходимое удаление выходного зрачка и позволяет видеть полное поле зрения.

⚡ Зарядка аккумуляторной батареи

Телевизионные прицелы Thermion поставляются со встроенной перезаряжаемой литий-ионной аккумуляторной батареей Battery Pack APS3 емкостью 3200 мАч и съемной перезаряжаемой литий-ионной аккумуляторной батареей Battery Pack APS2 емкостью 2000 мАч. Перед первым использованием батареи следует зарядить.

- Откройте крышку отсека MicroUSB (9), повернув против часовой стрелки (Рис.2).
- Подключите штекер microUSB кабеля USB (16) к разъему microUSB (10) в отсеке корпуса прицела.
- Подключите второй штекер microUSB кабеля USB (16) к разъему microUSB сетевого устройства (17). Подключите устройство в розетку 100-240В (18).

ВНИМАНИЕ. При зарядке аккумуляторных батарей через разъем microUSB (10) в отсеке корпуса прицела первоочередно заряжается встроенная батарея Battery Pack APS3. По достижению полного заряда начинает заряжаться съемная батарея Battery Pack APS2. При использовании прибора энергопотребление происходит в обратной последовательности.

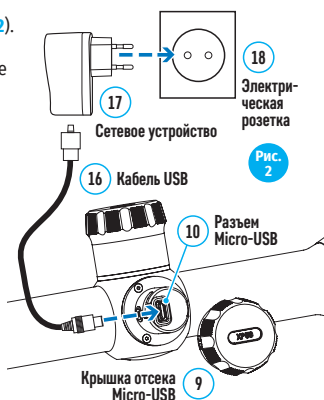

Перезаряжаемую литий-ионную аккумуляторную батарею Battery Pack APS2 можно заряжать с помощью зарядного устройства APS*.

- Установите аккумуляторную батарею APS2* (8) по направляющей до упора в слот зарядного устройства APS (13) (см. рис.3) из комплекта поставки Вашего прибора или приобретенного отдельно.
- Точка А на батарее и точка В на зарядном должны быть совмещены.
- Одновременно Вы можете заряжать две** батареи – для этого предусмотрен второй слот.

- Подключите штекер microUSB кабеля USB (16) к разъему microUSB сетевого устройства (17). Подключите устройство в розетку 100-240В (18).
- Подключите второй штекер кабеля microUSB к разъему (14) зарядного устройства (13).
- Индикация LED светодиода (15) будет отображать статус заряда батареи (см. таблицу).

* Входит в комплект поставки. Возможно использование аккумуляторной батареи APS3.

** Приобретается отдельно.

Индикация Статус аккумуляторной батареи LED*

●	Заряд батареи составляет от 0 до 10%; Зарядное устройство не подключено к сети питания.
☀	Заряд батареи составляет от 0 до 10%; Зарядное устройство подключено к сети питания.
●●●●	Батарея неисправна. Использовать батарею запрещается.
●	Заряд батареи составляет от 10 до 20%
●●	Заряд батареи от 20 до 60%
●●●	Заряд батареи от 60 до 95%
●●●●	Батарея полностью заряжена. Ее можно отключить от зарядного устройства.

* Индикация отображает текущее состояние заряда батареи в течение 30 сек. в случае, если зарядное устройство APS не подключено к сети питания. При подключенном питании индикация отображает текущее состояние батареи постоянно, дополнительно мерцают светодиоды, отображая процесс заряда батареи.



Рис. 3

⚡ Установка аккумуляторной батареи

- Поверните против часовой стрелки и снимите крышку батарейного отсека (7) (Рис.4).
- Установите батарею (8) по специальным направляющим в предназначенный для нее батарейный отсек в корпусе прибора.
- При правильной установке батарея зафиксируется в батарейном отсеке прибора.
- Закройте крышку батарейного отсека (7), повернув по часовой стрелке.

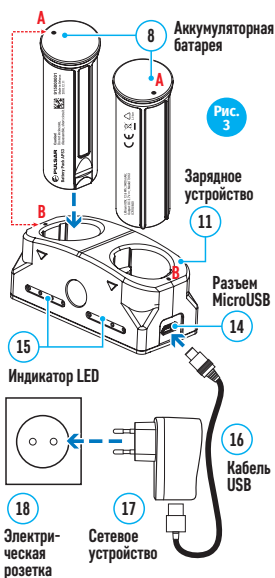

Рис. 4

Технические характеристики

SKU#	76524	76525	76526	76542	76543
МОДЕЛЬ	XM30	XM38	XM50	XP38	XP50
МИКРОБОЛОМЕТР					
Тип	неохлаждаемый				
Разрешение, пикселей	320x240			640x480	
Размер пикселя, микрон	12			17	
Частота обновления кадров, Гц	50				
ОПТИЧЕСКИЕ ХАРАКТЕРИСТИКИ					
Объектив, мм	F30mm F/1,25	F38 mm F/1,2	F50 mm F/1,2	F38 mm F/1,2	F50 mm F/1,2
Увеличение, крат	3,5-14	4-16	5,5-22	1,5-12	2-16
Удаление выходного зрачка, мм	50				
Угол поля зрения (горизонт), град	7,3	5,8	4,4	16,3	12,4
Диапазон фокусировки окуляра, дптр	-3/+5	-3/+5	-3/+5	-3/+5	-3/+5
Тип фокусировки объектива	нефокусируемый	фокусируемый			
Максимальная дистанция Обнаружения*, м	1300	1700	2300	1350	1800
ПРИЦЕЛЬНАЯ МЕТКА					
Цена клика, Г/В, мм@100м	12 / 12	10 / 10	7 / 7	28 / 28	21 / 21
Запас хода прицельной метки, Г/В, мм на 100м	2400 / 2400	2000 / 2000	1400 / 1400	5600 / 5600	4200 / 4200
ДИСПЛЕЙ					
Тип	AMOLED				
Разрешение, пикселей	1024x768				
ВИДЕОРЕКОРДЕР					
Разрешение фото/видео, пикселей	1024x768				
Формат видеозаписи / фото	.mp4 / .jpg				
Объем встроенной памяти	16 GB				
WI-FI КАНАЛ					
Частота	2,4 GHz				
Стандарт	802.11 b/g/n				

SKU#	76524	76525	76526	76542	76543
МОДЕЛЬ	XM30	XM38	XM50	XP38	XP50
ЭКСПЛУАТАЦИОННЫЕ ХАРАКТЕРИСТИКИ					
Напряжение питания	3–4,2V				
Тип батарей / Емкость / Выходное номинальное напряжение	Li-Ion Battery Pack APS2 / 2000 мАч / DC 3,7V APS3 / 3200 мАч / DC 3,7V				
Внешнее питание	5V (USB)				
Макс. ударная стойкость на нарезном оружии, Джоулей	6000				
Макс. ударная стойкость на гладкоствольном оружии, калибр	12				
Степень защиты, код IP (IEC60529)	IPX7				
Рабочая температура, °C	-25 – +50				
Габариты (ДхШхВ), мм	387 x 78 x 63	394 x 78 x 64	402 x 78 x 64	394 x 78 x 64	402 x 78 x 64
Масса, кг	0,75	0,75	0,9	0,75	0,9

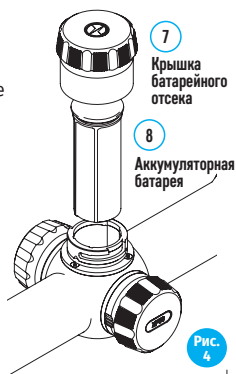
* Объект типа «олень»

Для улучшения потребительских свойств изделия в его конструкцию могут вноситься усовершенствования.
Актуальную версию инструкции по эксплуатации Вы можете найти на сайте pulsar-vision.com

Комплект поставки

- Тепловизионный прицел **Thermion**
- Аккумуляторная батарея APS2
- Зарядное устройство APS к аккумуляторной батарее
- Сетевое зарядное устройство
- Кабель USB
- Чехол
- Салфетка для чистки оптики
- Краткая инструкция по эксплуатации
- Гарантийный талон
- Крышка для батареи APS3

Электромагнитная совместимость

Данный продукт соответствует требованиям европейского стандарта EN 55032:2015, Класс А.
Внимание: эксплуатация данного продукта в жилой зоне может создавать радиопомехи.



pulsar-vision.com