

REMS Akku-Press 22V ACC Connected



deu	Betriebsanleitung	4
eng	Instruction Manual	19
fra	Notice d'utilisation	34
ita	Istruzioni d'uso	49
spa	Instrucciones de servicio	64
nld	Handleiding	79
swe	Bruksanvisning	94
nno	Bruksanvisning	108
dan	Brugsanvisning	122
fin	Käyttöohje	136
por	Manual de instruções	150
pol	Instrukcja obsługi	165
ces	Návod k použití	180
slk	Návod na obsluhu	195
hun	Kezelési utasítás	210
hrv	Upute za rad	225
srp	Uputstvo za rad	240
slv	Navodilo za uporabo	255
ron	Manual de utilizare	270
rus	Руководство по эксплуатации	285
ell	Οδηγίες χρήσης	301
tur	Kullanım kılavuzu	317
bul	Ръководство за експлоатация	331
lit	Naudojimo instrukcija	347
lav	Lietošanas instrukcija	362
est	Kasutusjuhend	377

REMS GmbH & Co KG
Maschinen- und Werkzeugfabrik
Stuttgarter Straße 83
71332 Waiblingen
Deutschland
Telefon +49 7151 1707-0
Telefax +49 7151 1707-110
www.rems.de



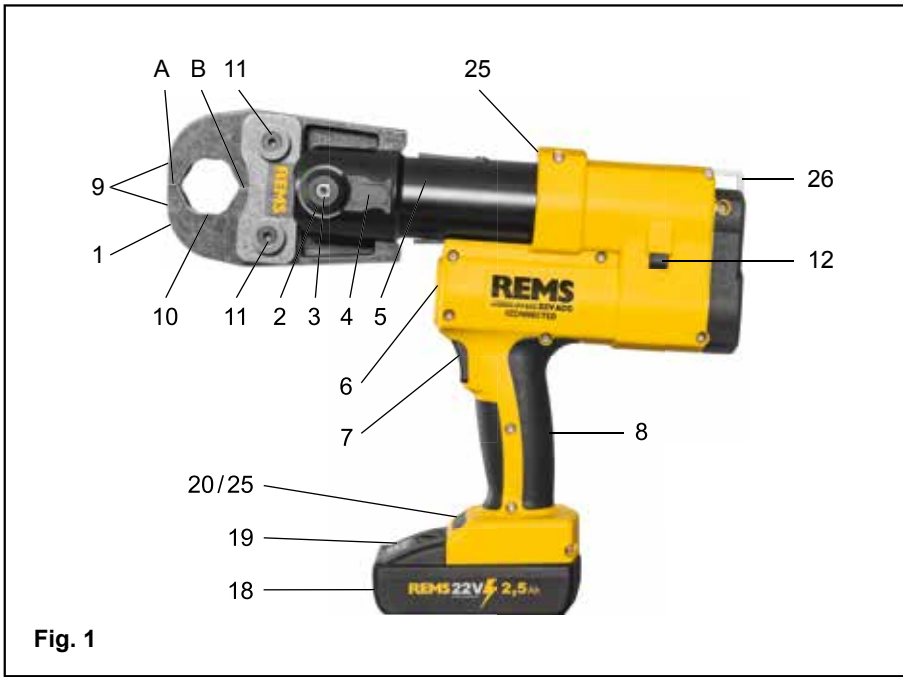

Fig. 1

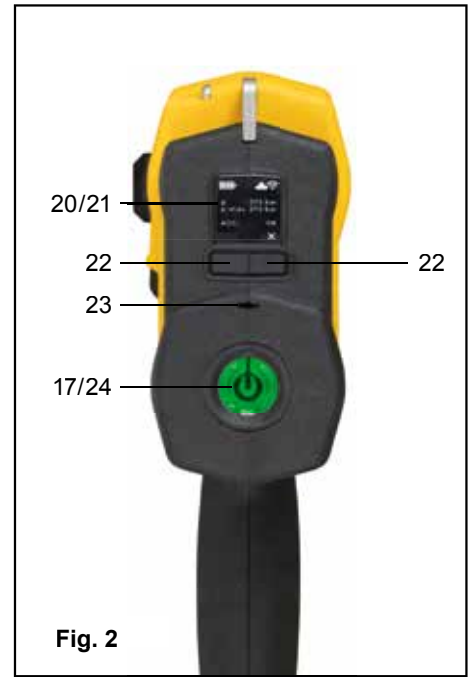
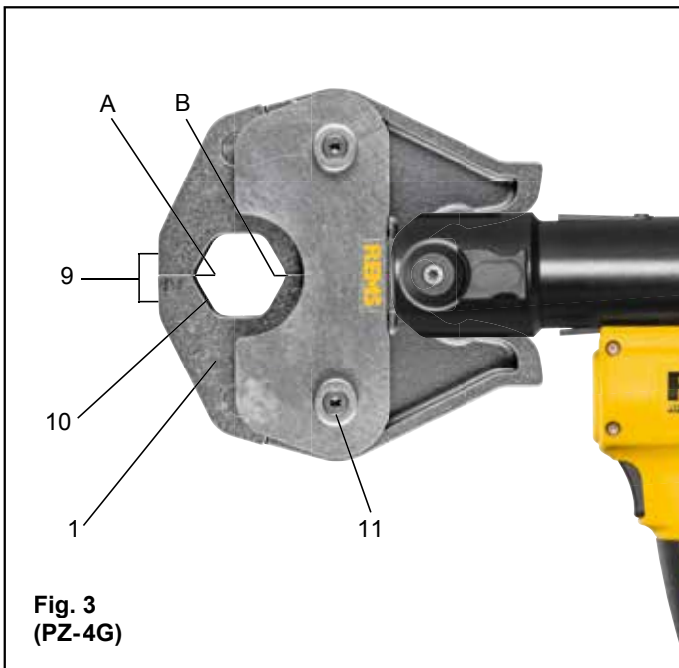
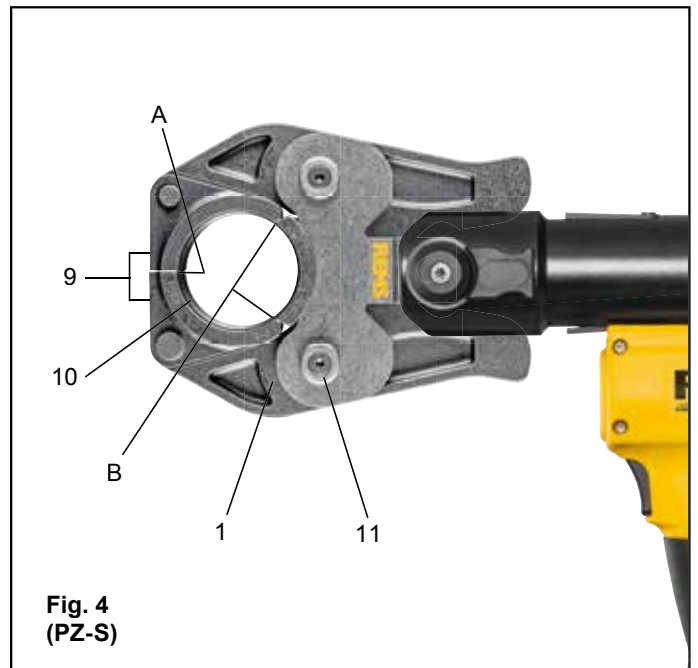

Fig. 2



**Fig. 3
(PZ-4G)**



**Fig. 4
(PZ-S)**

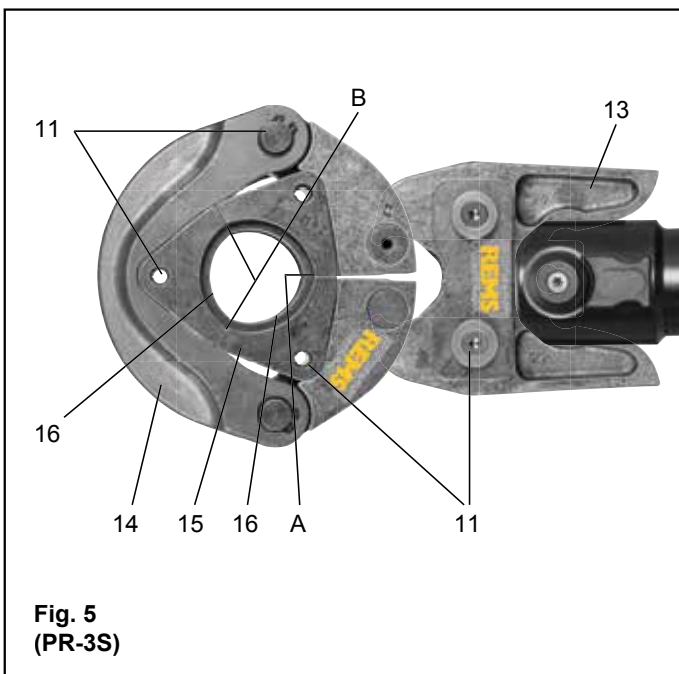

**Fig. 5
(PR-3S)**

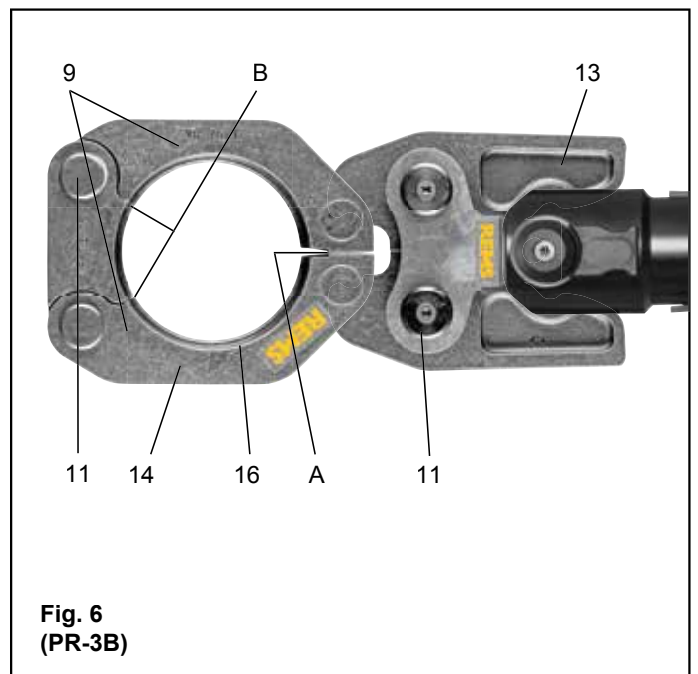

**Fig. 6
(PR-3B)**

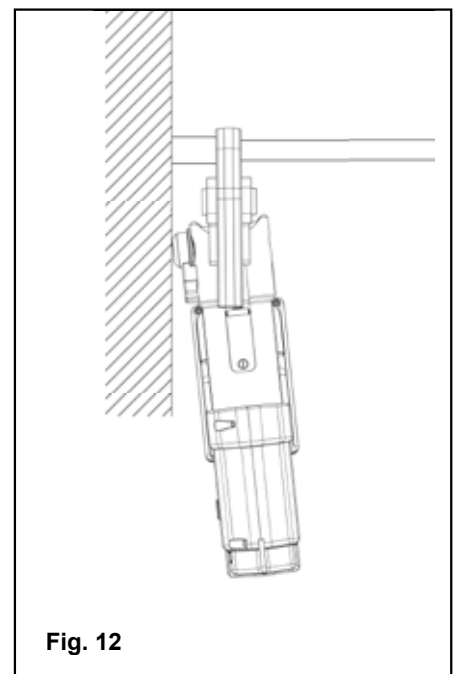
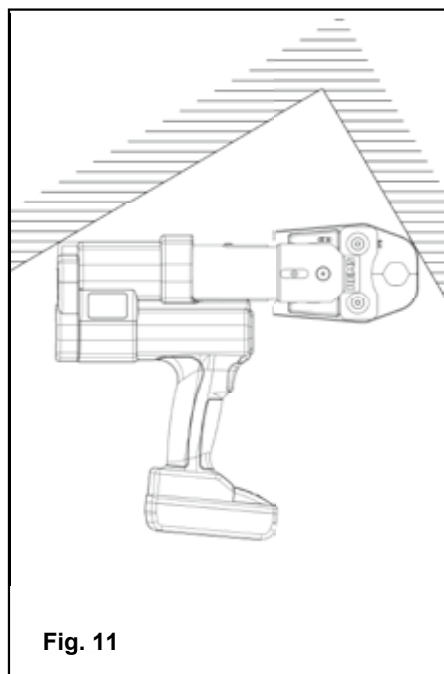
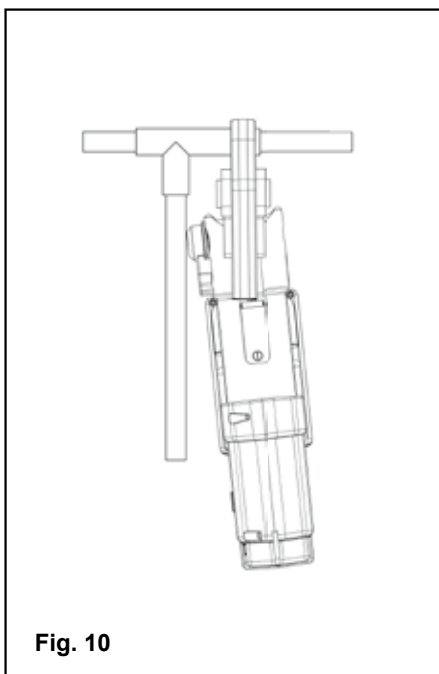
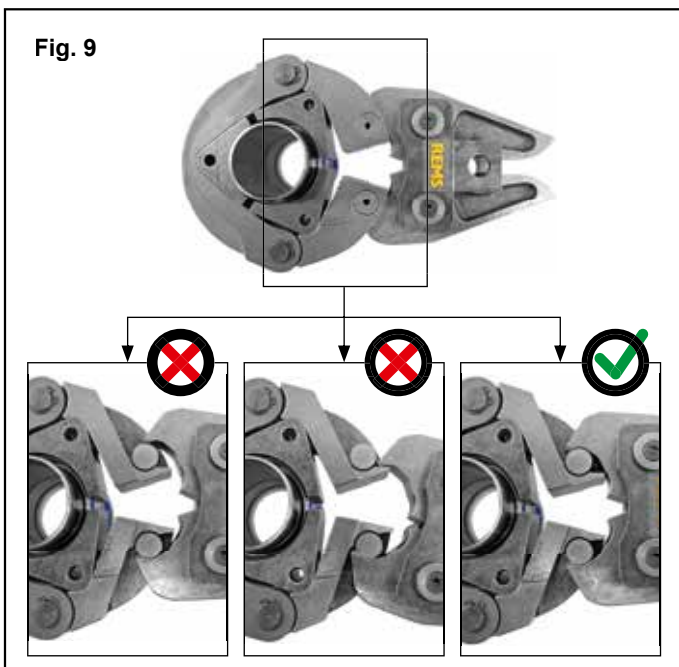
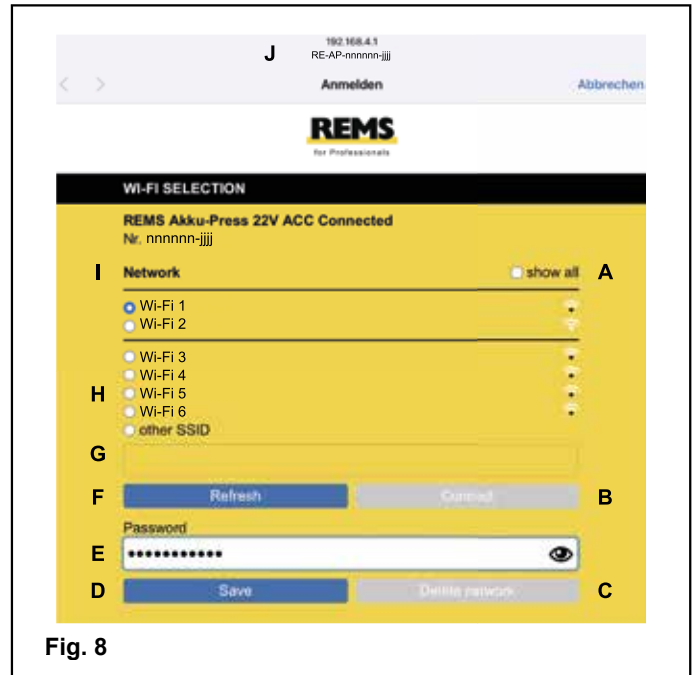
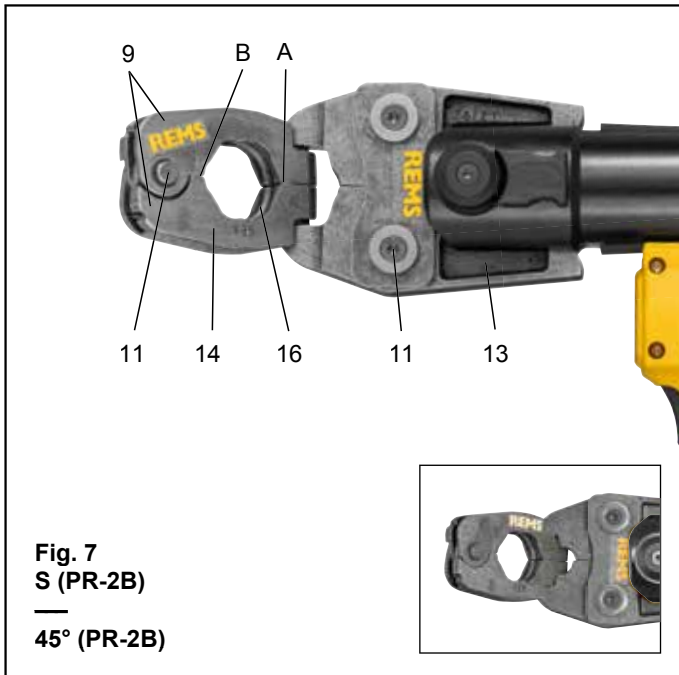

Originalbetriebsanleitung

Für die Verwendung der REMS Presszangen und REMS Pressringe mit Zwischenzangen für die verschiedenen Pressfitting-Systeme gelten die jeweils aktuellen REMS Verkaufsunterlagen, siehe auch www.rems.de → Downloads → Produktkataloge, -prospekte. Werden vom Systemhersteller Komponenten von Pressfitting-Systemen geändert oder neu in den Markt gebracht, muss deren aktueller Anwendungsstand bei REMS (Fax +49 7151 17 07-110 oder E-Mail info@rems.de) angefragt werden. Änderungen und Irrtümer vorbehalten.

Fig. 1–7

1	Presszange	15	Presssegment
2	Zangenhaltbolzen	16	Presskontur (Pressring bzw. Presssegmente)
3	Knopf	17	Maschinenzustandskontrolle
4	Riegel	18	Akku
5	Pressrollen	19	Gestufte Ladezustandsanzeige
6	Gehäusegriff	20	Pressdruckanzeige
7	Sicherheits-Tippschalter	21	OLED-Display
8	Schaltergriff	22	Taster links/rechts
9	Pressbacke	23	Mikrofon
10	Presskontur (Presszange)	24	Ein-/Austaster
11	Bolzen	25	LED-Arbeitsleuchte
12	Rückstelltaste	26	Tragöse für Schultergurt
13	Zwischenzange		
14	Pressring		

Fig. 8

- Checkbox „show all“ zur Anzeige aller auf der Antriebsmaschine gespeicherten Wi-Fi-Netzwerke, auch wenn diese nicht verfügbar sind.
- Ein nicht verbundenes, gespeichertes Wi-Fi-Netzwerk aus der Liste I auswählen und mit „Connect“ verbinden.
- Ausgewähltes, gespeichertes Wi-Fi-Netzwerk aus Liste I auswählen und mit „Delete network“ entfernen.
- Wi-Fi-Netzwerk aus Liste H auswählen, „Passwort“ unter E eingeben, Eingaben mit „Save“ speichern.
- Passwort-Eingabefeld für ausgewähltes Wi-Fi-Netzwerk
- Liste Wi-Fi-Netzwerke aktualisieren
- Nicht angezeigtes Wi-Fi-Netzwerk manuell im Eingabefeld eingeben.
- Liste verfügbarer Wi-Fi-Netzwerke
- Liste gespeicherter und verfügbarer Wi-Fi-Netzwerke
- IP-Adresse und Wi-Fi-Name der Antriebsmaschine

Fig. 9

Bestimmungsgemäßes bzw. unzulässiges Ansetzen der Zwischenzange am Pressring

Fig. 10–12

Unzulässige Arbeitspositionen

Allgemeine Sicherheitshinweise für Elektrowerkzeuge

⚠️ WARNUNG

Lesen Sie alle Sicherheitshinweise, Anweisungen, Bebilderungen und technischen Daten, mit denen dieses Elektrowerkzeug versehen ist. Versäumnisse bei der Einhaltung der nachfolgenden Anweisungen können elektrischen Schlag, Brand und/oder schwere Verletzungen verursachen.

Bewahren Sie alle Sicherheitshinweise und Anweisungen für die Zukunft auf.

Der in den Sicherheitshinweisen verwendete Begriff „Elektrowerkzeug“ bezieht sich auf netzbetriebene Elektrowerkzeuge (mit Netzleitung) oder auf akkubetriebene Elektrowerkzeuge (ohne Netzleitung).

1) Arbeitsplatzsicherheit

- Halten Sie Ihren Arbeitsbereich sauber und gut beleuchtet. Unordnung oder unbeluchtete Arbeitsbereiche können zu Unfällen führen.
- Arbeiten Sie mit dem Elektrowerkzeug nicht in explosionsgefährdeter Umgebung, in der sich brennbare Flüssigkeiten, Gase oder Stäube befinden. Elektrowerkzeuge erzeugen Funken, die den Staub oder die Dämpfe entzünden können.
- Halten Sie Kinder und andere Personen während der Benutzung des Elektrowerkzeugs fern. Bei Ablenkung können Sie die Kontrolle über das Elektrowerkzeug verlieren.

2) Elektrische Sicherheit

- Der Anschlussstecker des Elektrowerkzeugs muss in die Steckdose passen. Der Stecker darf in keiner Weise verändert werden. Verwenden Sie keine Adapterstecker gemeinsam mit schutzgeerdeten Elektrowerkzeugen. Unveränderte Stecker und passende Steckdosen verringern das Risiko eines elektrischen Schlages.
- Vermeiden Sie Körperkontakt mit geerdeten Oberflächen wie von Rohren, Heizungen, Herden und Kühlschränken. Es besteht ein erhöhtes Risiko durch elektrischen Schlag, wenn Ihr Körper geerdet ist.

- Halten Sie Elektrowerkzeuge von Regen oder Nässe fern. Das Eindringen von Wasser in ein Elektrowerkzeug erhöht das Risiko eines elektrischen Schlages.
- Zweckentfremden Sie die Anschlussleitung nicht, um das Elektrowerkzeug zu tragen, aufzuhängen oder um den Stecker aus der Steckdose zu ziehen. Halten Sie die Anschlussleitung fern von Hitze, Öl, scharfen Kanten oder sich bewegendenden Teilen. Beschädigte oder verwickelte Anschlussleitungen erhöhen das Risiko eines elektrischen Schlages.
- Wenn Sie mit einem Elektrowerkzeug im Freien arbeiten, verwenden Sie nur Verlängerungsleitungen, die auch für den Außenbereich geeignet sind. Die Anwendung einer für den Außenbereich geeigneten Verlängerungsleitung verringert das Risiko eines elektrischen Schlages.
- Wenn der Betrieb des Elektrowerkzeugs in feuchter Umgebung nicht vermeidbar ist, verwenden Sie einen Fehlerstromschutzschalter. Der Einsatz eines Fehlerstromschutzschalters vermindert das Risiko eines elektrischen Schlages.

3) Sicherheit von Personen

- Seien Sie aufmerksam, achten Sie darauf, was Sie tun, und gehen Sie mit Vernunft an die Arbeit mit einem Elektrowerkzeug. Benutzen Sie kein Elektrowerkzeug, wenn Sie müde sind oder unter dem Einfluss von Drogen, Alkohol oder Medikamenten stehen. Ein Moment der Unachtsamkeit beim Gebrauch des Elektrowerkzeugs kann zu ernsthaften Verletzungen führen.
- Tragen Sie persönliche Schutzausrüstung und immer eine Schutzbrille. Das Tragen persönlicher Schutzausrüstung, wie Staubmaske, rutschfeste Sicherheitsschuhe, Schutzhelm oder Gehörschutz, je nach Art und Einsatz des Elektrowerkzeugs, verringert das Risiko von Verletzungen.
- Vermeiden Sie eine unbeabsichtigte Inbetriebnahme. Vergewissern Sie sich, dass das Elektrowerkzeug ausgeschaltet ist, bevor Sie es an die Stromversorgung und/oder den Akku anschließen, es aufnehmen oder tragen. Wenn Sie beim Tragen des Elektrowerkzeugs den Finger am Schalter haben oder das Elektrowerkzeug eingeschaltet an die Stromversorgung anschließen, kann dies zu Unfällen führen.
- Entfernen Sie Einstellwerkzeuge oder Schraubenschlüssel, bevor Sie das Elektrowerkzeug einschalten. Ein Werkzeug oder Schlüssel, der sich in einem drehenden Teil des Elektrowerkzeugs befindet, kann zu Verletzungen führen.
- Vermeiden Sie eine abnormale Körperhaltung. Sorgen Sie für einen sicheren Stand und halten Sie jederzeit das Gleichgewicht. Dadurch können Sie das Elektrowerkzeug in unerwarteten Situationen besser kontrollieren.
- Tragen Sie geeignete Kleidung. Tragen Sie keine weite Kleidung oder Schmuck. Halten Sie Haare und Kleidung fern von sich bewegendenden Teilen. Lockere Kleidung, Schmuck oder lange Haare können von sich bewegendenden Teilen erfasst werden.
- Wenn Staubabsaug- und -auffangeinrichtungen montiert werden können, sind diese anzuschließen und richtig zu verwenden. Verwendung einer Staubabsaugung kann Gefährdungen durch Staub verringern.
- Wiegen Sie sich nicht in falscher Sicherheit und setzen Sie sich nicht über die Sicherheitsregeln für Elektrowerkzeuge hinweg, auch wenn Sie nach vielfachem Gebrauch mit dem Elektrowerkzeug vertraut sind. Achtloses Handeln kann binnen Sekundenbruchteilen zu schweren Verletzungen führen.

4) Verwendung und Behandlung des Elektrowerkzeugs

- Überlasten Sie das Elektrowerkzeug nicht. Verwenden Sie für Ihre Arbeit das dafür bestimmte Elektrowerkzeug. Mit dem passenden Elektrowerkzeug arbeiten Sie besser und sicherer im angegebenen Leistungsbereich.
 - Benutzen Sie kein Elektrowerkzeug, dessen Schalter defekt ist. Ein Elektrowerkzeug, das sich nicht mehr ein- oder ausschalten lässt, ist gefährlich und muss repariert werden.
 - Ziehen Sie den Stecker aus der Steckdose und/oder entfernen Sie einen abnehmbaren Akku, bevor Sie Geräteeinstellungen vornehmen, Einsatzwerkzeugteile wechseln oder das Elektrowerkzeug weglegen. Diese Vorsichtsmaßnahme verhindert den unbeabsichtigten Start des Elektrowerkzeugs.
 - Bewahren Sie unbenutzte Elektrowerkzeuge außerhalb der Reichweite von Kindern auf. Lassen Sie keine Personen das Elektrowerkzeug benutzen, die mit diesem nicht vertraut sind oder diese Anweisungen nicht gelesen haben. Elektrowerkzeuge sind gefährlich, wenn Sie von unerfahrenen Personen benutzt werden.
 - Pflegen Sie Elektrowerkzeuge und Einsatzwerkzeug mit Sorgfalt. Kontrollieren Sie, ob bewegliche Teile einwandfrei funktionieren und nicht klemmen, ob Teile gebrochen oder so beschädigt sind, dass die Funktion des Elektrowerkzeugs beeinträchtigt ist. Lassen Sie beschädigte Teile vor dem Einsatz des Elektrowerkzeugs reparieren. Viele Unfälle haben ihre Ursache in schlecht gewarteten Elektrowerkzeugen.
 - Halten Sie Schneidwerkzeuge scharf und sauber. Sorgfältig gepflegte Schneidwerkzeuge mit scharfen Schneidkanten verklemmen sich weniger und sind leichter zu führen.
 - Verwenden Sie Elektrowerkzeug, Einsatzwerkzeug, Einsatzwerkzeuge usw. entsprechend diesen Anweisungen. Berücksichtigen Sie dabei die Arbeitsbedingungen und die auszuführende Tätigkeit. Der Gebrauch von Elektrowerkzeugen für andere als die vorgesehenen Anwendungen kann zu gefährlichen Situationen führen.
 - Halten Sie Griffe und Griffflächen trocken, sauber und frei von Öl und Fett. Rutschige Griffe und Griffflächen erlauben keine sichere Bedienung und Kontrolle des Elektrowerkzeugs in unvorhergesehenen Situationen.
- #### 5) Verwendung und Behandlung des Akkuwerkzeugs
- Laden Sie die Akkus nur mit Ladegeräten auf, die vom Hersteller empfohlen werden. Durch ein Ladegerät, das für eine bestimmte Art von Akkus geeignet ist, besteht Brandgefahr, wenn es mit anderen Akkus verwendet wird.

- b) Verwenden Sie nur die dafür vorgesehenen Akkus in den Elektrowerkzeugen. Der Gebrauch von anderen Akkus kann zu Verletzungen und Brandgefahr führen.
- c) Halten Sie den nicht benutzten Akku fern von Büroklammern, Münzen, Schlüsseln, Nägeln, Schrauben oder anderen kleinen Metallgegenständen, die eine Überbrückung der Kontakte verursachen könnten. Ein Kurzschluss zwischen den Akkukontakten kann Verbrennungen oder Feuer zur Folge haben.
- d) Bei falscher Anwendung kann Flüssigkeit aus dem Akku austreten. Vermeiden Sie den Kontakt damit. Bei zufälligem Kontakt mit Wasser abspülen. Wenn die Flüssigkeit in die Augen kommt, nehmen Sie zusätzlich ärztliche Hilfe in Anspruch. Austretende Akkuflüssigkeit kann zu Hautreizungen oder Verbrennungen führen.
- e) Benutzen Sie keinen beschädigten oder veränderten Akku. Beschädigte oder veränderte Akkus können sich unvorhersehbar verhalten und zu Feuer, Explosion oder Verletzungsgefahr führen.
- f) Setzen Sie einen Akku keinem Feuer oder zu hohen Temperaturen aus. Feuer oder Temperaturen über 130 °C können eine Explosion hervorrufen.
- g) Befolgen Sie alle Anweisungen zum Laden und laden Sie den Akku oder das Akkuwerkzeug niemals außerhalb des in der Betriebsanleitung angegebenen Temperaturbereichs. Falsches Laden oder Laden außerhalb des zugelassenen Temperaturbereichs kann den Akku zerstören und die Brandgefahr erhöhen.
- 6) Service
 - a) Lassen Sie Ihr Elektrowerkzeug nur von qualifiziertem Fachpersonal und nur mit Original-Ersatzteilen reparieren. Damit wird sichergestellt, dass die Sicherheit des Elektrowerkzeugs erhalten bleibt.
 - b) Warten Sie niemals beschädigte Akkus. Sämtliche Wartung von Akkus sollte nur durch den Hersteller oder bevollmächtigte Kundendienststellen erfolgen.

Sicherheitshinweise für REMS Akku-Press 22V ACC Connected

WARNUNG

Lesen Sie alle Sicherheitshinweise, Anweisungen, Bebilderungen und technischen Daten, mit denen dieses Elektrowerkzeug versehen ist. Versäumnisse bei der Einhaltung der nachfolgenden Anweisungen können elektrischen Schlag, Brand und/oder schwere Verletzungen verursachen.

Bewahren Sie alle Sicherheitshinweise und Anweisungen für die Zukunft auf.

- Verwenden Sie das Elektrowerkzeug nicht, wenn dieses beschädigt ist. Es besteht Unfallgefahr.
- Halten Sie das Elektrowerkzeug beim Arbeiten am Gehäusegriff (6) und am Schaltergriff (8) fest und sorgen Sie für einen sicheren Stand. Das Elektrowerkzeug entwickelt eine sehr hohe Presskraft. Es wird mit zwei Händen sicherer geführt. Sind Sie deshalb besonders vorsichtig. Halten Sie Kinder und andere Personen während der Benutzung des Elektrowerkzeuges fern.
- Greifen Sie nicht in sich bewegende Teile im Pressbereich. Es besteht Verletzungsgefahr durch Einklemmen der Finger oder der Hand.
- Betreiben Sie niemals Radialpressen bei nicht verriegeltem Zangenhalterbolzen (2). Es besteht Bruchgefahr und wegfliegende Teile können zu ernsthaften Verletzungen führen.
- Setzen Sie die Radialpresse mit Presszange oder mit Pressring und Zwischenzange immer rechtwinklig zur Rohrachse auf den Pressverbinder. Wird die Antriebsmaschine schräg zur Rohrachse aufgesetzt, zieht sie sich durch ihre hohe Antriebskraft rechtwinklig zur Rohrachse. Dabei können Hände oder andere Körperteile gequetscht werden, und/oder es besteht Bruchgefahr, wobei wegfliegende Teile zu ernsthaften Verletzungen führen können.
- Setzen Sie den Pressring S (PR-2B) immer rechtwinklig zur Rohrachse auf den Pressverbinder. Achten Sie beim Ansetzen der Radialpresse mit Zwischenzange Z8 am Pressring S auf freien Schwenkwinkel der Radialpresse. Es besteht Bruchgefahr, wobei wegfliegende Teile zu ernsthaften Verletzungen führen können.
- Betreiben Sie die Radialpresse nur mit eingesetzter Presszange, Pressring mit Zwischenzange. Starten Sie den Pressvorgang nur zur Herstellung einer Pressverbindung. Ohne Pressgedruck durch den Pressverbinder werden Antriebsmaschine, Presszange, Pressring und Zwischenzange unnötig hoch belastet.
- Prüfen Sie vor der Verwendung von Presszangen, Pressringen mit Zwischenzangen (Pressbacken, Pressschlingen mit Zwischenbacken) anderer Fabrikate, ob diese für die REMS Radialpressen geeignet sind. Presszangen, Pressringe mit Zwischenzangen anderer Fabrikate können in REMS Akku-Press 22V ACC Connected verwendet werden, wenn diese für die benötigte Schubkraft von 32 kN ausgelegt sind, mechanisch in die REMS Antriebsmaschine passen, ordnungsgemäß verriegelt werden können und am Ende ihrer Lebensdauer bzw. bei Überlastung gefahrlos brechen, z. B. ohne Risiko wegfliegender Teile der Pressbacken. Es wird empfohlen, nur Presszangen, Pressringe mit Zwischenzangen einzusetzen, die mit einem Sicherheitsfaktor $\geq 1,4$ gegen Dauerbruch ausgelegt sind, d. h. bei einer benötigten Schubkraft von 32 kN bis zu einer Schubkraft von 45 kN standhalten. Lesen und beachten Sie darüber hinaus die Betriebsanleitung und Sicherheitshinweise des jeweiligen Herstellers/Anbieters der Presszangen, Pressringe mit Zwischenzangen und die Einbau- und Montageanweisung des Herstellers/Anbieters des zu pressenden Pressfitting-Systems und beachten Sie auch dort genannte etwaige Verwendungsbeschränkungen. Bei Nichtbeachten besteht Bruchgefahr und wegfliegende Teile können zu ernsthaften Verletzungen führen.

- Verwenden Sie nur unbeschädigte Presszangen, Pressringe, Zwischenzangen. Beschädigte Presszangen, Pressringe, Zwischenzangen können klemmen oder brechen und/oder die Pressverbindung wird fehlerhaft. Beschädigte Presszangen, Pressringe, Zwischenzangen dürfen nicht instand gesetzt werden. Bei Nichtbeachten besteht Bruchgefahr und wegfliegende Teile können zu ernsthaften Verletzungen führen.
- Verwenden Sie die Tragöse (26) nicht zur Absturzsicherung. Die Tragöse ist ausschließlich zum Einhängen von Schultergurten vorgesehen. Lassen Sie die Antriebsmaschine von einer autorisierten REMS Vertrags-Kundendienstwerkstatt überprüfen, wenn die Tragöse stark belastet wurde.
- Ziehen Sie den Netzstecker bzw. entnehmen Sie den Akku vor Montage/ Demontage von Presszangen, Pressringen, Zwischenzangen. Es besteht Verletzungsgefahr.
- Befolgen Sie Wartungsvorschriften für das Elektrowerkzeug und Wartungshinweise für Presszangen, Pressringe, Zwischenzangen. Das Befolgen der Wartungsvorschriften, wirkt sich positiv auf die Lebensdauer des Elektrowerkzeuges, der Presszangen, Pressringe, Zwischenzangen aus.
- Lassen Sie das Elektrowerkzeug niemals unbeaufsichtigt laufen. Schalten Sie das Elektrowerkzeug bei längeren Arbeitspausen aus, ziehen Sie den Netzstecker/Akku. Von elektrischen Geräten können Gefahren ausgehen, die zu Sach- und/oder Personenschäden führen können, wenn sie unbeaufsichtigt sind.
- Legen Sie maximal 3 der Pressringe XL 64–108 (PR-3S) in den Systemkoffer XL-Boxx mit Einlage für Pressringe XL 64–108 (PR-3S) (Zubehör Art.-Nr. 579603). Das Einhalten der maximalen Belastungsgrenze mit 3 Pressringen XL (PR-3S) verringert das Risiko von Sachschäden und/oder Verletzungen.
- Kontrollieren Sie die Anschlussleitung, Verlängerungsleitungen des Elektrowerkzeuges und der Spannungsversorgung regelmäßig auf Beschädigung. Lassen Sie diese bei Beschädigung von qualifiziertem Fachpersonal oder von einer autorisierten REMS Vertrags-Kundendienstwerkstatt erneuern.
- Überlassen Sie das Elektrowerkzeug nur unterwiesenen Personen. Jugendliche dürfen das Elektrowerkzeug nur betreiben, wenn sie über 16 Jahre alt sind, dies zur Erreichung ihres Ausbildungszieles erforderlich ist und sie unter Aufsicht eines Fachkundigen gestellt sind.
- Kinder und Personen, die aufgrund ihrer physischen, sensorischen oder geistigen Fähigkeiten oder ihrer Unerfahrenheit oder Unkenntnis nicht in der Lage sind, das Elektrowerkzeug sicher zu bedienen, dürfen dieses Elektrowerkzeug nicht ohne Aufsicht oder Anweisung durch eine verantwortliche Person benutzen. Andernfalls besteht Verletzungsgefahr durch Fehlbedienung.
- Verwenden Sie nur zugelassene und entsprechend gekennzeichnete Verlängerungsleitungen mit ausreichendem Leitungsquerschnitt. Verwenden Sie Verlängerungsleitungen bis zu einer Länge von 10 m mit Leitungsquerschnitt 1,5 mm², von 10 – 30 m mit Leitungsquerschnitt von 2,5 mm².

GEFAHR

- Beachten und befolgen Sie die Sicherheitshinweise der REMS Presszangen, REMS Pressringe, REMS Zwischenzangen, REMS Trennzangen M, REMS Kabelschere, REMS Presszangen Basic E01, REMS Presszeinsätze. Versäumnisse bei der Einhaltung der Sicherheitshinweise können Sach-, Personenschäden, einen elektrischen Schlag, einen Absturz zur Folge haben.

Siehe auch www.rems.de → Downloads → Sicherheitshinweise: RADIALPRESSEN

Sicherheitshinweise für Akkus, Schnellladegeräte, Spannungsversorgungen

WARNUNG

Lesen Sie alle Sicherheitshinweise, Anweisungen, Bebilderungen und technischen Daten, mit denen dieses Elektrowerkzeug versehen ist. Versäumnisse bei der Einhaltung der Anweisungen können elektrischen Schlag, Brand und/oder schwere Verletzungen verursachen.

Bewahren Sie alle Sicherheitshinweise und Anweisungen für die Zukunft auf.

Siehe auch www.rems.de → Downloads → Betriebsanleitungen → Sicherheitshinweise → Sicherheitshinweise Akkus, Schnellladegeräte, Spannungsversorgungen.

Sicherheitsdatenblätter

WARNUNG

Lesen Sie die Sicherheitsdatenblätter. Versäumnisse bei der Einhaltung der Anweisungen können elektrischen Schlag, Brand und/oder schwere Verletzungen verursachen.

Bewahren Sie alle Sicherheitshinweise und Anweisungen für die Zukunft auf.

Siehe www.rems.de → Downloads → Sicherheitsdatenblätter → Akkus.

Symbolerklärung

GEFAHR

Gefährdung mit einem hohen Risikograd, die bei Nichtbeachtung den Tod oder schwere Verletzungen (irreversibel) zur Folge hat.













WARNUNG

Gefährdung mit einem mittleren Risikograd, die bei Nichtbeachtung den Tod oder schwere Verletzungen (irreversibel) zur Folge haben könnte.

⚠ VORSICHT

Gefährdung mit einem niedrigen Risikograd, die bei Nichtbeachtung mäßige Verletzungen (reversibel) zur Folge haben könnte. Sachschaden, kein Sicherheitshinweis! Keine Verletzungsgefahr.

HINWEIS

-  Gefahr
-  Absturz
-  Elektrische Spannung
-  /  Vor Inbetriebnahme Betriebsanleitung lesen
-  Augenschutz benutzen
-  Gehörschutz benutzen
-  Elektrowerkzeug entspricht der Schutzklasse II
-  Nicht zur Verwendung im Freien geeignet
-  Schaltnetzteil (SMPS)
-  Kurzschlussfester Sicherheitstransformator (SCPST)
-  Umweltfreundliche Entsorgung
-  CE-Konformitätskennzeichnung

1. Technische Daten

Bestimmungsgemäße Verwendung

⚠ WARNUNG

REMS Akku-Press 22 V ACC Connected ist bestimmt zur Herstellung von Pressverbindungen aller gängigen Pressfitting-Systeme, zur Herstellung von Verbindungen für elektrische Leitungen, zur Herstellung von Verbindungen für Absturzsicherungs-Systeme, zum Trennen von Gewindestangen, zum Trennen elektrischer Kabel. Die Antriebsmaschine kann per Wi-Fi mit dem Internet verbunden werden, um Daten zwischen der Antriebsmaschine und der Cloud auszutauschen. Alle anderen Verwendungen sind nicht bestimmungsgemäß und daher nicht zulässig.

Verwendungsübersicht REMS Akku-Werkzeuge, Akkus, Schnellladegeräte, Spannungsversorgungen. Siehe www.rems.de → Downloads → Betriebsanleitungen → RADIALPRESSEN: WEITERE DOKUMENTE



1.1. Lieferumfang

Antriebsmaschine, Akku Li-Ion 21,6 V, Schnellladegerät, Betriebsanleitung, Sicherheitshinweise, Stahlblechkasten/ Systemkoffer L-Boxx

1.2. Artikelnummern

REMS Akku-Press 22V ACC Connected Antriebsmaschine, ohne Akku	576003
REMS Presszangen, REMS Pressringe,	
REMS Zwischenzangen	siehe REMS Katalog
REMS Trennzangen M	siehe REMS Katalog
REMS Kabelschere	571887
Kabelschneide, 2er-Pack (REMS Kabelschere)	571889
REMS Presszange Basic E01	571855
REMS Presseinsätze T 12, 2er-Pack	570891
REMS Akku Li-Ion 21,6 V, 2,5 Ah	571571
REMS Akku Li-Ion 21,6 V, 4,4 Ah	571574
REMS Akku Li-Ion 21,6 V, 5,0 Ah	571581
REMS Akku Li-Ion 21,6 V, 9,0 Ah	571583
Schnellladegerät 100–240 V, 90 W	571585
Schnellladegerät 100–240 V, 290 W	571587
Spannungsversorgung 220–240 V/21,6 V, 15 A	571567
Spannungsversorgung 220–240 V/21,6 V, 40 A	571578
Stahlblechkasten REMS Akku-Press 22V ACC Connected	571290
Systemkoffer L-Boxx REMS Akku-Press 22V ACC Connected	576345
REMS CleanM, Maschinenreiniger	140119

Stahlblechkästen oder Systemkoffer mit Einlage für REMS Presszangen, REMS Pressringe, Zwischenzangen, als Zubehör

1.3. Arbeitsbereich

REMS Akku-Press 22V ACC Connected Radialpresse zur Herstellung von Pressverbindungen aller gängigen Pressfitting-Systeme an Stahlrohren, nichtrostenden Stahlrohren, Kupferrohren, Kunststoffrohren, Verbundrohren $\varnothing 10 - 108 (110) \text{ mm}$
 $\varnothing \frac{3}{8} - 4''$

Siehe auch www.rems.de → Produkte → Radialpressen → REMS Presszangen, REMS Pressringe → Katalogauszug (PDF)



1.4. Arbeitstemperaturbereich

Antriebsmaschine	-10 °C – +60 °C (14 °F – +140 °F)
Akku	-10 °C – +60 °C (14 °F – +140 °F)
Schnellladegerät	0 °C – +40 °C (32 °F – +104 °F)
Spannungsversorgung	-10 °C – +45 °C (14 °F – +113 °F)
Lagertemperaturbereich	> 0 °C (32 °F)

1.5. Connected-Funktionalität

Registrierte Produkte mit Connected-Funktionalität bieten dem Benutzer verschiedene zusätzliche, produktabhängige Funktionalitäten wie zum Beispiel: Protokollierung von Mess-/Pressdaten (Datum und Uhrzeit der Pressung, Zähler 1 Anzahl Pressungen und Betriebszeit, Zähler 2 Anzahl Pressungen und Betriebszeit, Zähler Gesamt Anzahl Pressungen und Betriebszeit, Akkuspannung, Stromstärke bei Abschaltung, maximale Stromstärke, Restkapazität Akku, Presszeit, Druck-Zeit-Diagramm, u. a.) und Erstellung von Protokollen mit eigenem Firmenlogo, Anzeige von Fehlermeldungen, Konfiguration des Produkts (Sprache, Datum, Uhrzeit, Zeitzone, Druckeinheit, LED-Beleuchtungsdauer und LED-Helligkeit, Standby-Zeit, ACC-Fahrmodus, Hinweistöne, u. a.), Einrichtung von Nutzungssperren (Sofortsperre oder Rückmeldeintervall als Diebstahlschutz, Zeit- und Datumsbereiche für Sperrzeiten, Begrenzung der Anzahl durchführbarer Pressungen), Geolokalisierung der Pressorte, Umwandlung von Sprachaufnahmen in editierbaren Text, Bilder zu Pressungen hochladen und speichern, Anzeige von Hinweisen (jährliche Inspektion und Wiederholungsprüfung, neue Firmware-Version, Batteriezustand, u. a.), Download und Installation neuer Firmware-Versionen.

1.6. Schubkraft, Hub

Schubkraft (Nennkraft)	32 kN
Hub	41 mm

1.7. Elektrische Daten

Antriebsmaschine	}	21,6 V \equiv ; 2,5 Ah
		21,6 V \equiv ; 4,4 Ah
		21,6 V \equiv ; 5,0 Ah
		21,6 V \equiv ; 9,0 Ah
Schnellladegerät	Input	100–240 V~; 50–60 Hz; 90 W
	Output	21,6 V \equiv schutzisoliert, funkentstört
Schnellladegerät	Input	100–240 V~; 50–60 Hz; 290 W
	Output	21,6 V \equiv schutzisoliert, funkentstört
Spannungsversorgung 21,6 V (Art.-Nr. 571567)	Input	220–240 V~; 50–60 Hz
	Output	21,6 V \equiv ; 15 A schutzisoliert, funkentstört
Spannungsversorgung 21,6 V (Art.-Nr. 571578)	Input	220–240 V~; 50–60 Hz
	Output	21,6 V \equiv ; 40 A schutzisoliert, funkentstört

1.8. Abmessungen

Antriebsmaschine 295×310×81 mm (11,6"×12,2"×3,2")

1.9. Gewichte

Antriebsmaschine ohne Akku	2,9 kg (6,4 lb)
REMS Akku Li-Ion 21,6 V, 2,5 Ah	0,4 kg (0,9 lb)
REMS Akku Li-Ion 21,6 V, 4,4 Ah	0,8 kg (1,8 lb)
REMS Akku Li-Ion 21,6 V, 5,0 Ah	0,8 kg (1,8 lb)
REMS Akku Li-Ion 21,6 V, 9,0 Ah	1,1 kg (2,4 lb)
Presszange (Durchschnitt)	1,8 kg (3,9 lb)
Zwischenzange Z2	2,0 kg (4,4 lb)
Zwischenzange Z4	3,6 kg (7,9 lb)
Zwischenzange Z5	3,8 kg (8,4 lb)
Zwischenzange Z8	1,7 kg (3,7 lb)
Pressring M54 (PR-3S)	3,1 kg (6,8 lb)
Pressring U75 (PR-3B)	2,7 kg (5,9 lb)

1.10. Lärminformation

Arbeitsplatzbezogener Emissionswert
 $L_{PA} = 74 \text{ dB(A)}$ $L_{WA} = 85 \text{ dB(A)}$ $K = 3 \text{ dB(A)}$

1.11. Vibrationen

Gewichteter Effektivwert der Beschleunigung $< 2,5 \text{ m/s}^2$ $K = 1,5 \text{ m/s}^2$

Der angegebene Schwingungsemissionswert wurde nach einem genormten Prüfverfahren gemessen und kann zum Vergleich mit einem anderen Elektrowerkzeug verwendet werden. Der angegebene Schwingungsemissionswert kann auch zu einer einleitenden Einschätzung der Aussetzung verwendet werden.

VORSICHT

Der Schwingungsemissionswert kann sich während der tatsächlichen Benutzung des Elektrowerkzeuges von dem Angabewert unterscheiden, abhängig von der Art und Weise, in der das Elektrowerkzeug verwendet wird. In Abhängigkeit von den tatsächlichen Benutzungsbedingungen (Aussetzbetrieb) kann es erforderlich sein, Sicherheitsmaßnahmen zum Schutz der Bedienperson festzulegen.

2. Inbetriebnahme

VORSICHT

Nach längerer Lagerzeit der Antriebsmaschine muss vor erneuter Inbetriebnahme zuerst das Überdruckventil durch Drücken der Rückstelltaste (12) betätigt werden. Sitzt dieses fest oder läuft schwergängig, darf nicht gepresst werden. Die Antriebsmaschine muss dann zur Überprüfung an eine autorisierte REMS Vertrags-Kundendienstwerkstatt übergeben werden.

Für die Verwendung der REMS Presszangen und REMS Pressringe mit Zwischenzangen für die verschiedenen Pressfitting-Systeme gelten die jeweils aktuellen REMS Verkaufsunterlagen, siehe auch www.rems.de → Downloads → Produktkataloge, -prospekte. Werden vom Systemhersteller Komponenten von Pressfitting-Systemen geändert oder neu in den Markt gebracht, muss deren aktueller Anwendungsstand bei REMS (Fax +49 7151 17 07 - 110 oder E-Mail info@rems.de) angefragt werden. Änderungen und Irrtümer vorbehalten.

2.1. Elektrischer Anschluss

WARNUNG

Netzspannung beachten! Vor Anschluss der Antriebsmaschine, des Schnellladegerätes bzw. der Spannungsversorgung prüfen, ob die auf dem Leistungsschild angegebene Spannung der Netzspannung entspricht. Auf Baustellen, in feuchter Umgebung, in Innen- und Außenbereichen oder bei vergleichbaren Aufstellarten das Elektrowerkzeug nur über einen Fehlerstrom-Schutzschalter (FI-Schalter) am Netz betreiben, der die Energiezufuhr unterbricht, sobald der Ableitstrom zur Erde 30 mA für 200 ms überschreitet.

Akkus Li-Ion

Tiefentladung durch Unterspannung

Eine Mindestspannung darf bei Akkus Li-Ion nicht unterschritten werden, da sonst der Akku durch Tiefentladung beschädigt werden kann. Die Zellen der REMS Akkus Li-Ion sind bei Auslieferung auf ca. 40% vorgeladen. Deshalb müssen die Akkus Li-Ion vor Gebrauch geladen und regelmäßig nachgeladen werden. Wird diese Vorschrift der Zellen-Hersteller missachtet, kann der Akku Li-Ion durch Tiefentladung beschädigt werden.

Tiefentladung durch Lagerung

Wird ein relativ niedrig geladener Akku Li-Ion gelagert, kann er bei längerer Lagerung durch Selbstentladung tiefentladen und damit beschädigt werden. Akkus Li-Ion müssen deshalb vor Lagerung geladen und spätestens alle sechs Monate nachgeladen und vor erneuter Belastung unbedingt nochmals aufgeladen werden.

HINWEIS

Vor Gebrauch Akku Li-Ion laden.

Zum Laden des REMS Akkus Li-Ion nur zugelassene REMS Schnellladegeräte verwenden. Neue und längere Zeit nicht benutzte Akkus Li-Ion erreichen erst nach mehreren Ladungen die volle Kapazität.

Schnellladegeräte

Ist der Netzstecker eingesteckt, zeigt die linke Kontrollleuchte grünes Dauerlicht. Ist ein Akku in das Schnellladegerät eingesteckt, zeigt eine grün blinkende Kontrollleuchte, dass der Akku geladen wird. Zeigt diese Kontrollleuchte grünes Dauerlicht, ist der Akku geladen. Blinkt eine Kontrollleuchte rot, ist der Akku defekt. Zeigt eine Kontrollleuchte rotes Dauerlicht, liegt die Temperatur des Schnellladegerätes und/oder des Akkus außerhalb des zulässigen Arbeitsbereiches des Schnellladegerätes von 0 °C bis +40 °C.

HINWEIS

Die Schnellladegeräte sind nicht zur Verwendung im Freien geeignet.

Spannungsversorgungen

Die Spannungsversorgungen sind für Netzbetrieb der Akku-Werkzeuge anstelle der Akkus. Die Spannungsversorgungen sind mit einem Überstrom- und Temperaturschutz ausgestattet. Der Betriebszustand wird über eine LED angezeigt. Eine leuchtende LED zeigt betriebsbereit. Erlischt die LED bzw. blinkt diese, wird ein Überstrom bzw. eine unzulässige Temperatur angezeigt. Die Verwendung der Antriebsmaschine ist während dieser Zeit nicht möglich. Nach einer Verweilzeit leuchtet die LED wieder und die Arbeit kann fortgesetzt werden.

HINWEIS

Die Spannungsversorgungen sind zur Verwendung im Freien nicht geeignet.

2.2. Montage (Wechsel) der Presszange, der Presszange (PZ-4G) (Fig. 3), der Presszange (PZ-S) (Fig. 4), des Pressringes (PR-3S) mit Zwischenzange (Fig. 5), des Pressringes (PR-3B) mit Zwischenzange (Fig. 6), des Pressringes 45° (PR-2B) mit Zwischenzange (Fig. 7), des Pressringes S (PR-2B) mit Zwischenzange (Fig. 7)

Netzstecker ziehen bzw. Akku entnehmen. Nur Presszangen, Pressringe mit systemspezifischer Presskontur entsprechend dem zu pressenden Pressfitting-System verwenden. Presszangen und Pressringe sind auf den Pressbacken bzw. Presssegmenten mit Buchstaben zur Kennzeichnung der Presskontur und mit einer Zahl zur Kennzeichnung der Größe beschriftet. Die Zwischenzangen sind mit dem Buchstaben Z und einer Ziffer gekennzeichnet, die der Zuordnung zum zulässigen Pressring dient, der gleichlautend gekennzeichnet ist. Beim Pressring 45° (PR-2B) darauf achten, dass die Zwischenzange Z1 nur unter 45° angesetzt werden darf (Fig. 7). Beim Pressring S (PR-2B) kann die Zwischenzange Z8 stufenlos schwenkbar angesetzt werden (Fig. 7). Einbau- und Montageanweisung des Herstellers/Anbieters des zu pressenden Pressfitting-Systems lesen und beachten. Niemals mit unpassender Presszange, Pressring und Zwischenzange (Presskontur, Größe) pressen. Die Pressverbindung könnte unbrauchbar sein und die Antriebsmaschine sowie die Presszange bzw. der Pressring und die Zwischenzange könnten beschädigt werden.

Antriebsmaschine vorteilhafterweise auf Tisch oder Boden legen. Montage (Wechsel) der Presszange, Zwischenzange, kann nur erfolgen, wenn die Pressrollen (5) ganz zurückgefahren sind. Gegebenenfalls die Rückstelltaste (12) solange drücken, bis die Pressrollen (5) ganz zurückgefahren sind.

Zangenhältebolzen (2) öffnen. Hierzu Riegel (4) ziehen, der Zangenhältebolzen (2) springt federbelastet heraus. Gewählte Presszange/Zwischenzange, einsetzen. Knopf (3) direkt über dem Zangenhältebolzen (2) niederdrücken und Zangenhältebolzen (2) vorschieben, bis Riegel (4) einrastet (automatische Verriegelung der Presszange/Zwischenzange). Radialpressen nicht ohne eingelegte Presszange, Zwischenzange mit Pressring starten. Pressvorgang nur zur Herstellung einer Pressverbindung ablaufen lassen. Ohne Pressgedruck durch den Pressverbinder wird die Antriebsmaschine bzw. die Presszange, der Pressring und die Zwischenzange unnötig hoch belastet.

HINWEIS

Die Schließstellung des Zangenhältebolzens ist elektrisch überwacht. Die Durchführung einer Pressung ist nur bei geschlossenem Zangenhältebolzen möglich.

2.3. Bedienelemente und OLED-Display

REMS Akku-Press 22 V ACC Connected kann über verschiedene Bedienelemente bedient werden. Ein kontrastreiches OLED-Display dient zur klaren Anzeige von Menüs, Untermenüs, Einstellungs- und Informationsseiten sowie Meldungen.

Ein-/Austaster

Ein-/Austaster (Fig. 2 (24)) zum Ein- und Ausschalten der Antriebsmaschine. Zum Ausschalten der Antriebsmaschine Ein-/Austaster 2 s gedrückt halten.

Sicherheits-Tippschalter

Sicherheits-Tippschalter (Fig. 1 (7)) zum Durchführen von Pressungen und bei der Menübedienung zum Verlassen des jeweiligen Untermenüs















Taster links/rechts

Die Taster links/rechts (Fig. 2 (22)) unterhalb des OLED-Display haben wechselnde Funktionen

OLED-Display

Die Anzeige des OLED-Displays ist in „Symbolleiste oben“, „Hauptfenster“ und „Symbolleiste unten“ aufgeteilt.









Symbolleiste oben

	Gestufte Ladezustandsanzeige des Akkus
	Netzbetrieb
  	Nutzungssperre aktiviert, Antriebsmaschine nicht gesperrt Nutzungssperre aktiviert, Antriebsmaschine gesperrt Keine Nutzungssperre aktiviert
	Download neue Firmware-Version erfolgreich. Neue Firmware-Version steht zur Installation bereit.
    	Antriebsmaschine nicht registriert Antriebsmaschine mit Cloud verbunden, Antriebsmaschine nicht registriert Antriebsmaschine mit Cloud verbunden, Antriebsmaschine registriert Antriebsmaschine kann sich nicht mit Cloud verbinden Antriebsmaschine nicht mit Cloud verbunden auf Grund fehlender Wi-Fi-Verbindung
  	Wi-Fi verbunden Wi-Fi verbunden, keine Internetverbindung Wi-Fi deaktiviert Gespeicherte Wi-Fi-Netzwerke nicht verfügbar oder noch kein Wi-Fi-Netzwerk auf Antriebsmaschine gespeichert.



Hauptfenster

	Startseite Wechselnde Anzeigen: Begrüßungs- und Startseite, Menüs, Untermenüs, Einstellungs- und Informationsseiten, Meldungen
--	--

Symbolleiste unten

	Nächstes Menü anzeigen
	Menü, nächstes Untermenü oder Einstellungsseite anzeigen
	Vorheriges Menü / Untermenü aufrufen
	Abbruch / Beenden / Druck-Zeit-Diagramm anzeigen / Zähler zurücksetzen
	Zahlenwert erhöhen
	Nächste Zeile
	Symbol leuchtet dauerhaft: Eingabe bestätigen Symbol blinkt: Access-Point der Antriebsmaschine ist aktiviert und bereit für Verbindung mit mobilem Endgerät.
	Sprachaufnahme
	Neue Firmware-Version installieren

Begrüßungs- und Startseite

	Begrüßungsseite mit Herstellerlogo Firmware-Version
	Startseite Datum, Uhrzeit, Typ der Antriebsmaschine Antriebsmaschine betriebsbereit

Meldungen

Meldungen werden beim Einschalten der Antriebsmaschine angezeigt, wenn Ereignis eingetreten ist.

	Jährliche Inspektion und Wiederholungsprüfung Wird angezeigt, wenn jährliche Inspektion und Wiederholungsprüfung fällig ist (≤ 0 d oder ≥ 30.000 n).
--	---

	<p>Speicher voll Die gespeicherten Daten werden ab jetzt überschrieben (älteste Daten zuerst).</p>
	<p>Nutzungssperre Anzahl verbleibender Tage d bis Antriebsmaschine gesperrt wird Anzahl verbleibender Pressungen n bis Antriebsmaschine gesperrt wird</p>
	<p>Nutzungssperre A Über Taster rechts QR-Code im OLED-Display anzeigen. QR-Code mit mobilem Endgerät scannen und über das REMS Service-Portal die Nutzungssperre der Antriebsmaschine ändern.</p>
	<p>Nutzungssperre B Über Taster rechts QR-Code im OLED-Display anzeigen. QR-Code mit mobilem Endgerät scannen und über das REMS Service-Portal die Nutzungssperre der Antriebsmaschine ändern.</p>
	<p>Nutzungssperre C Über Taster rechts QR-Code im OLED-Display anzeigen. QR-Code mit mobilem Endgerät scannen und über das REMS Service-Portal die Nutzungssperre der Antriebsmaschine ändern.</p>
	<p>Nutzungssperre D Über Taster rechts QR-Code im OLED-Display anzeigen. QR-Code mit mobilem Endgerät scannen und über das REMS Service-Portal die Nutzungssperre der Antriebsmaschine ändern.</p>
	<p>WI-FI NOT CONNECTED Wi-Fi-Verbindung noch nicht aufgebaut oder kein auf der Antriebsmaschine gespeichertes Wi-Fi-Netzwerk verfügbar.</p>

Menü

Informationen anzeigen/zurücksetzen, Untermenüs/Einstellungs- und Informationsseiten aufrufen und Installation einer neuen Firmware-Version durchführen

	<p>Einstellungen</p>
	<p>Zähler 1 Anzeige: t_1 = Betriebszeit n_1 = Anzahl Pressungen Taster rechts 2s gedrückt halten, um Zähler zurückzusetzen.</p>
	<p>Zähler 2 Anzeige: t_2 = Betriebszeit n_2 = Anzahl Pressungen Taster rechts 2s gedrückt halten, um Zähler zurückzusetzen.</p>
	<p>Zähler Gesamt Anzeige: Σt = Summe Betriebszeit Σn = Summe Anzahl Pressungen Zähler kann nicht zurückgesetzt werden.</p>

	<p>Jährliche Inspektion und Wiederholungsprüfung Anzeige: n = Summe Anzahl Pressungen (wird ab 25.000 Pressungen angezeigt) d = verbleibende Zeit bis zur jährlichen Inspektion und Wiederholungsprüfung in Tagen</p>
	<p>Speicherbelegung Anzeige: belegter Speicher / maximal verfügbarer Speicher in MB</p>
	<p>Firmware-Version Anzeige: Seriennummer Antriebsmaschine installierte Firmware-Version</p>
	<p>Firmware-Version Anzeige: Seriennummer Antriebsmaschine installierte Firmware-Version verfügbare Firmware-Version Installation erst möglich, wenn Antriebsmaschine per Wi-Fi mit dem Internet zur Cloud verbunden wurde.</p>
	<p>Firmware-Version Anzeige: Seriennummer Antriebsmaschine installierte Firmware-Version verfügbare Firmware-Version ERROR REGISTRATION REQUIRED: Antriebsmaschine nicht registriert. Installation erst möglich, wenn Antriebsmaschine registriert und per Wi-Fi mit dem Internet zur Cloud verbunden wurde.</p>
	<p>Firmware-Version Anzeige: Seriennummer Antriebsmaschine installierte Firmware-Version verfügbare Firmware-Version Data Protection Information: Datenschutzinformationen zur Kenntnis nehmen und Installation starten</p>
	<p>Firmware-Version wird installiert Während der Installation Antriebsmaschine nicht ausschalten und Akku bzw. Spannungsversorgung nicht entnehmen.</p>

Untermenüs / Einstellungs- und Informationsseiten

Einstellungen an der Antriebsmaschine vornehmen, Antriebsmaschine im REMS Service-Portal registrieren, Wartungsnachricht senden, Wi-Fi-Verbindung einrichten.

	<p>Helligkeit der LED-Arbeitsleuchten wählen</p>
	<p>Einstellungen über das REMS Service-Portal / QR-Code Über Taster rechts QR-Code im OLED-Display anzeigen. QR-Code mit mobilem Endgerät scannen, um das REMS Service-Portal aufzurufen. Antriebsmaschine registrieren. Ist die Antriebsmaschine bereits registriert, wird direkt die Seite „PRODUKT VERWALTEN“ aufgerufen.</p>
	<p>Datum einstellen Bei bestehender Internetverbindung wird das Datum beim Einschalten der Antriebsmaschine automatisch aktualisiert. Ein manuelles Einstellen ist dann nicht möglich.</p>
	<p>Uhrzeit einstellen Bei bestehender Internetverbindung wird die Uhrzeit beim Einschalten der Antriebsmaschine automatisch aktualisiert. Ein manuelles Einstellen ist dann nicht möglich.</p>

		<p>Format Datum wählen</p> <ul style="list-style-type: none"> • YYYY-MM-DD • MM/DD/YYYY • DD.MM.YYYY
		<p>Format Uhrzeit wählen</p> <ul style="list-style-type: none"> • hh:mm (24 h) • hh:mm (12 h)
		<p>Druckeinheit wählen</p> <ul style="list-style-type: none"> • bar • psi
		<p>Einstellung Support / Ferndiagnose Wartungsnachricht „SUPPORT“ zur Ferndiagnose senden</p>
		<p>Wi-Fi-Verbindung einrichten / Access-Point aktivieren Anzeige: Name des verbundenen Wi-Fi-Netzwerks Anzeige: Name des Access-Points der Antriebsmaschine Passwort für Wi-Fi-Verbindung IP-Adresse des Access-Points</p>
		<p>Wi-Fi-Verbindung einrichten / Access-Point aktivieren Anzeige: Wi-Fi ist deaktiviert Anzeige: Name des Access-Points der Antriebsmaschine Passwort für Wi-Fi-Verbindung IP-Adresse des Access-Points</p>
		<p>Wi-Fi-Verbindung einrichten / Access-Point aktivieren Anzeige: Wi-Fi-Verbindung noch nicht aufgebaut oder kein auf der Antriebsmaschine gespeichertes Wi-Fi-Netzwerk verfügbar Anzeige: Name des Access-Points der Antriebsmaschine Passwort für Wi-Fi-Verbindung IP-Adresse des Access-Points</p>
		<p>Auf Werkseinstellungen zurücksetzen</p>
		<p>Auf Werkseinstellungen zurücksetzen Nutzungssperre aktiv, auf Werkseinstellungen zurücksetzen nicht möglich, Bedienungsanleitung lesen</p>
		<p>Firmware-Version wiederherstellen Local RESTORE Wi-Fi RESTORE</p>



2.4 Antriebsmaschine registrieren, mobiles Endgerät verbinden, Antriebsmaschine mit Internet zur Cloud verbinden

Zur Nutzung der Connected-Funktionalität ist eine Registrierung der Antriebsmaschine im REMS Service-Portal und eine Verbindung der Antriebsmaschine mit dem Internet zur Cloud notwendig.

Hinweis: Die Antriebsmaschine REMS Akku-Press 22 V ACC Connected kann auch ohne eine Registrierung der Antriebsmaschine und ohne eine Verbindung mit dem Internet eingesetzt werden. Die Funktionen der Connected-Funktionalität stehen in diesem Fall jedoch nicht zur Verfügung. Daten werden bei nicht bestehender Internetverbindung auf der Antriebsmaschine gespeichert

und an die Cloud gesendet, sobald die Antriebsmaschine registriert wurde und eine Internetverbindung zur Cloud besteht.



2.4.1. Antriebsmaschine im REMS Service-Portal registrieren
 Über das REMS Service-Portal können Antriebsmaschinen auf einen angemeldeten Benutzer registriert werden. Falls noch kein Benutzerkonto vorhanden ist, Benutzerkonto im REMS Service-Portal (<https://service.rems.de>) über Menüpunkt ANMELDEN erstellen. Zur Bestätigung der angegebenen E-Mail-Adresse und als letzter Schritt der Anmeldung Aktivierungslink in der zugesendeten E-Mail anklicken.

- Antriebsmaschine einschalten.
- Taster rechts (22) drücken, um das Menü „Einstellungen“  anzuzeigen. Erneut Taster rechts drücken. Taster links drücken, um die Seite „Einstellungen über das REMS Service-Portal“  anzuzeigen. Taster rechts drücken, um den QR-Code aufzurufen.
- QR-Code mit dem mobilen Endgerät, z. B. mit der Kamera, scannen. Im Browser öffnet sich das REMS Service-Portal. Benutzer im REMS Service-Portal anmelden.
- Schaltfläche „Produkt registrieren“ drücken. Die erfolgreiche Registrierung wird bestätigt. Ist die Antriebsmaschine bereits registriert, wird direkt die Seite „PRODUKT VERWALTEN“ aufgerufen.

Die Registrierung kann ausschließlich durch diesen Benutzer wieder aufgehoben werden. Im Falle einer Veräußerung des Produkts muss der Benutzer die Registrierung aufheben, da ansonsten der Erwerber des Produkts keine Möglichkeit einer eigenen Registrierung zur Nutzung der Connected-Funktionalität hat. Zusätzlich sollte ein FACTORY RESET (siehe 3.3.3) durchgeführt werden, um den internen Speicher der Antriebsmaschine zu löschen.

2.4.2. Mobiles Endgerät mit Antriebsmaschine verbinden

Hinweis: Die Antriebsmaschine kann über ein verfügbares Wi-Fi-Netzwerk oder über den Hotspot eines mobilen Endgerätes mit dem Internet zur Cloud verbunden werden.

- Geladenen Akku in die Antriebsmaschine einstecken und Ein-/Austaster (24) kurz drücken. Nach wenigen Sekunden Wartezeit schaltet das OLED-Display ein. Die Antriebsmaschine ist betriebsbereit, sobald die Startseite angezeigt wird.
- Den Taster rechts (22) drücken um das Menü „Einstellungen“  anzuzeigen. Erneut Taster rechts drücken. Dann mehrfach Taster links drücken, bis das Menü „Wi-Fi-Verbindung einrichten“  angezeigt wird. Taster rechts drücken, um die zugehörige Einstellungsseite  anzuzeigen. Taster rechts 2s gedrückt halten, bis das Symbol „•“ über dem Taster rechts blinkt. Der Access-Point der Antriebsmaschine ist jetzt für das mobile Endgerät sichtbar.
- Wi-Fi-Einstellungen (WLAN) auf dem mobilen Endgerät öffnen. Gegebenenfalls Wi-Fi auf dem mobilen Endgerät einschalten. Nähere Informationen siehe Herstellerinformationen des mobilen Endgerätes.
- Den Access-Point „RE-AP-Seriennummer“ der Antriebsmaschine auswählen.
- Das WPA2-Passwort „12345678“ zur Verschlüsselung des Datentransfers zwischen Antriebsmaschine und mobilem Endgerät bei Aufforderung eingeben und verbinden. Wurde das Passwort auf dem mobilen Endgerät bereits gespeichert, ist eine erneute Eingabe des Passwortes nicht erforderlich; die Aufforderung zur Passworteingabe wird nicht mehr angezeigt.

Die Konfigurationsseite „WI-FI SELECTION“ (Fig. 8) öffnet sich automatisch auf dem mobilen Endgerät.





Hinweis: Falls die Konfigurationsseite sich nicht automatisch öffnet, den Webbrowser auf dem mobilen Endgerät öffnen und die IP-Adresse des Access-Points der Antriebsmaschine <http://192.168.4.1> in die Adressleiste eingeben.

2.4.3. Antriebsmaschine mit Internet zur Cloud verbinden

Antriebsmaschine über verfügbares Wi-Fi-Netzwerk mit Internet zur Cloud verbinden (Fig. 8):

- Wi-Fi-Netzwerk aus der Liste der angezeigten Wi-Fi-Netzwerke (H) auswählen, Wi-Fi-Passwort eingeben (E) und mit Schaltfläche „Save“ (D) die Verbindung herstellen.

Hinweis: Wi-Fi-Netzwerke, die über einen Proxy-Server verbunden werden, können nicht verwendet werden. Eine solche Verbindung wird beispielsweise bei Gastzugängen in Hotels oder öffentlich zugänglichen Netzwerken verwendet und ist häufig daran zu erkennen, dass eine Bestätigung auf einer Begrüßungs- oder Anmeldeseite verlangt wird.

Die Symbole „Wi-Fi“  und „Cloud“  werden in der Symbolleiste oben im OLED-Display angezeigt. Es kann einige Minuten dauern, bis diese Anzeige angezeigt wird. Wird die Anzeige nicht angezeigt, Antriebsmaschine ausschalten und wieder einschalten. Die Symbole „Wi-Fi“  und „Cloud“  werden in der Symbolleiste oben im OLED-Display angezeigt.

REMS Akku-Press 22V ACC Connected kann bis zu 10 Wi-Fi-Netzwerke speichern. Die Antriebsmaschine verbindet sich automatisch, sobald ein bereits bekanntes Wi-Fi-Netzwerk zur Verfügung steht.

Durch Auswahl der Checkbox „show all“ (A) werden alle gespeicherten Wi-Fi-Netzwerke angezeigt, auch die aktuell nicht verfügbaren. Soll ein bestimmtes gespeichertes Wi-Fi-Netzwerk aus der Liste der gespeicherten Wi-Fi-Netzwerke (I) verwendet werden, dieses auswählen und Schaltfläche „Connect“ (B) drücken. Zum Löschen eines gespeicherten Wi-Fi-Netzwerks dieses auswählen und Schaltfläche „Delete network“ (C) drücken.





Antriebsmaschine über den Hotspot eines mobilen Endgerätes mit Internet zur Cloud verbinden (Fig. 8):

Alternativ zur Verbindung der Antriebsmaschine über ein verfügbares Wi-Fi-Netzwerk kann die Verbindung der Antriebsmaschine auch über den Hotspot eines mobilen Endgerätes hergestellt werden.

Mobile Endgeräte mit Betriebssystem Android:

- Mobiles Endgerät mit Antriebsmaschine verbinden (siehe „2.4.2. Mobiles Endgerät mit Antriebsmaschine verbinden“).
- Auf Konfigurationsseite „WI-FI SELECTION“ (Fig. 8) „other SSID“ (G) auswählen und im Eingabefeld den Namen des Hotspots eintragen.





- Passwort eingeben und mit Schaltfläche „Save“ (D) speichern. Der Name des Hotspots wird in der Liste der verfügbaren Wi-Fi-Netzwerke (H) angezeigt.
- Hotspot über das Kontrollzentrum im mobilen Endgerät aktivieren. Dabei ist zu beachten, dass auf dem mobilen Endgerät die Bandbreite des Hotspots auf 2,4 GHz eingestellt ist. Nähere Informationen siehe Herstellerinformationen des mobilen Endgerätes.

Nach kurzer Wartezeit verbindet sich die Antriebsmaschine mit dem Hotspot. Die Symbole „Wi-Fi“  und „Cloud“  werden in der Symbolleiste oben im OLED-Display angezeigt. Es kann einige Minuten dauern, bis diese Anzeige angezeigt wird. Wird die Anzeige nicht angezeigt, Antriebsmaschine ausschalten und wieder einschalten. Die Symbole „Wi-Fi“  und „Cloud“  werden in der Symbolleiste oben im OLED-Display angezeigt.



Mobile Endgeräte mit Betriebssystem iOS:

- Mobiles Endgerät mit Antriebsmaschine verbinden (siehe „2.4.2. Mobiles Endgerät mit Antriebsmaschine verbinden“).
- Auf Konfigurationsseite „WI-FI SELECTION“ (Fig. 8) „other SSID“ (G) auswählen und im Eingabefeld den Namen des Hotspots des mobilen Endgerätes eintragen.
- Passwort eingeben und mit Schaltfläche „Save“ (D) speichern. Der Name des Hotspots wird in der Liste der verfügbaren Wi-Fi-Netzwerke (H) angezeigt.
- Hotspot auf dem mobilen Endgerät aktivieren. Menü „Einstellungen“ wählen und unter „Persönlicher Hotspot“ den Zugriff erlauben. Dabei ist zu beachten, dass auf dem mobilen Endgerät die Bandbreite des Hotspots auf 2,4 GHz eingestellt ist. Hierzu ab iOS 15 „Kompatibilität maximieren“ wählen. Nähere Informationen siehe Herstellerinformationen des mobilen Endgerätes.
- Aktivierungsseite „Persönlicher Hotspot“ geöffnet lassen und mindestens 10s warten.

Hinweis: Eine Verbindung zum Hotspot des mobilen Endgerätes ist nur möglich, wenn die Aktivierungsseite geöffnet bleibt.

Nach kurzer Wartezeit verbindet sich die Antriebsmaschine mit dem Hotspot. Die Symbole „Wi-Fi“  und „Cloud“  werden in der Symbolleiste oben im OLED-Display angezeigt. Es kann einige Minuten dauern, bis diese Anzeige angezeigt wird. Wird die Anzeige nicht angezeigt, Antriebsmaschine ausschalten und wieder einschalten. Die Symbole „Wi-Fi“  und „Cloud“  werden in der Symbolleiste oben im OLED-Display angezeigt.

Wi-Fi aktivieren/deaktivieren

Das Wi-Fi kann direkt über die Taster links/rechts (22) aktiviert/deaktiviert werden. Taster links/rechts für 2s gleichzeitig gedrückt halten. Bei deaktiviertem Wi-Fi wird in der Symbolleiste oben im OLED-Display das Symbol „x“ angezeigt. Bei aktiviertem Wi-Fi werden nach erfolgreicher Verbindung in der Symbolleiste oben im OLED-Display die Symbole „Wi-Fi“  und „Cloud“  angezeigt.

Achtung: Wird im OLED-Display „Zähler 1“ oder „Zähler 2“ angezeigt, kann beim Aktivieren/Deaktivieren des Wi-Fi durch falsches Drücken der Taster links/rechts der Zähler versehentlich zurückgesetzt werden.

2.5. REMS Service-Portal (<https://service.rems.de>)

2.5.1. Connected-Funktionalität

Über das REMS Service-Portal kann der Benutzer nach dem Registrieren eines Produktes mit Connected-Funktionalität verschiedene zusätzliche, produktabhängige Funktionalitäten nutzen und Einstellungen an der Antriebsmaschine vornehmen.

Siehe auch www.rems.de → Service-Portal



2.5.2. „Produkt verwalten“

Menüeintrag „Connected“ → „Produkt verwalten“ wählen. Anzeige aller auf den Benutzer registrierten Produkte, Produkte mit für den Benutzer eingeräumten Zugriffsrechten und Produkte mit aufgehobener Registrierung. Zur Detailsicht einer Antriebsmaschine die entsprechende Seriennummer auswählen.

nnnnnn-jjjj PRODUKT VERWALTEN

REMS Akku-Press 22V ACC Connected

Anzeige: Seriennummer, Produkt, Bemerkungen, registriert am, Verbindungsstatus, Zähler 1 und 2 (Anzahl Pressungen, Betriebszeit, Aktualisierungszeitpunkt, Zähler zurücksetzen), Zähler Gesamt (Anzahl Pressungen, Betriebszeit, Aktualisierungszeitpunkt), Nächster Service (Tage), Firmware-Version, Betriebsanleitung, Zugriffsrechte gewährt für

Schaltflächen:

Pressungen anzeigen	Übersicht der Pressungen, Druck-Zeit-Diagramme und Sprachnachrichten
Protokolle	Protokolle erstellen, bearbeiten, löschen, Download von Protokollen
Registrierung aufheben*)	Registrierung der Antriebsmaschine aufheben
Zugriffsrechte einräumen*)	Weiteren Benutzern Zugriffsrechte auf die Antriebsmaschine einräumen*)
Karte	Karte mit Pressorten der Antriebsmaschine öffnen

*) Anzeige nur bei Benutzer, der die Antriebsmaschine registriert hat

Einstellung im Service-Portal:

Format Datum	YYYY-MM-DD*, MM/DD/YYYY, DD.MM.YYYY
Format Uhrzeit	12, 24 ^{*)}
Zeitzone	Auswahl Zeitzone, (UTC+01:00*)
Einheit Druck	bar ^{*)} , psi
Anzeige Zähler unter Smiley	keine Anzeige, Zähler 1, Zähler 2, Zähler Gesamt
Nutzungssperre	an, aus ^{*)}
Nutzungssperre	
Abfrage-Intervall [Tage(e)]	frei wählbar, (0)*
Standby-Zeit [min]	2-20, (10)*
ACC-Fahrmodus	an ^{*)} , aus
Beleuchtungsdauer LEDs [s]	0-120, (120)*
Helligkeit [%]	1-100 (100)*
Hinweistöne	an ^{*)} , aus
Firmware-Version	Anzeige aktuell installierte Firmware-Version
*) Werkseinstellung	

Geänderte Einstellungen sind mit der Schaltfläche „Änderungen übermitteln“ zu bestätigen.

Fehler:

Auflistung der letzten Fehlermeldungen

2.5.3. REMS Akku-Press Connected Pressungen

Menüeintrag „Connected“ → „Akku-Press Connected Pressungen“ wählen. Anzeige der Pressungen aller auf den Benutzer registrierten Produkte, Produkte mit für den Benutzer eingeräumten Zugriffsrechten und Produkte mit aufgehobener Registrierung. Zur Detailansicht einer Pressung die Pressung auswählen.

Pressung nnnn Detail**Seriennummer nnnnnn-jjjj****REMS Akku-Press 22V ACC Connected**

Anzeige von Detailinformationen zur Pressung: Datum und Uhrzeit der Pressung, Pressdruck innerhalb der Vorgabe, Akkuspannung während des Pressvorgangs, Stromstärke bei Abschaltung, Restkapazität Akku, maximale Stromstärke, Innentemperatur Antriebsmaschine, Presszeit, Zähler 1 Pressungen, Zähler 1 Betriebszeit, Zähler 2 Pressungen, Zähler 2 Betriebszeit, Zähler Gesamt Pressungen, Zähler Gesamt Betriebszeit.

Im Feld „Bemerkung“ kann zu jeder Pressung ein Text eingegeben werden. Alternativ kann eine Sprachaufnahme über „Speech-to-Text“ (Spracherkennung) in editierbaren Text umgewandelt werden. Der umgewandelte Text wird im Feld „Bemerkung“ angezeigt. Der umgewandelte Text muss vom Benutzer geprüft und gegebenenfalls korrigiert werden.

Unter „Bilder“ können zu jeder Pressung Bilder (jpg, png) hochgeladen werden. Dazu die Schaltfläche „+ Upload Bilder“ drücken, Bilder auswählen und bestätigen. Alternativ können Bilder direkt per Drag-and-drop auf die Schaltfläche „+ Upload Bilder“ gezogen werden. In beiden Fällen werden die Bilder automatisch hochgeladen und stehen als Miniaturansichten zur Verfügung. Über das Symbol „Papierkorb“ kann das angezeigte Bild gelöscht werden. Die Miniaturansichten können auch im Vollbildmodus angezeigt werden. Über die Pfeiltasten kann zwischen verschiedenen Bildern gewechselt werden.

Bei der Erstellung eines Protokolls werden die zu den ausgewählten Pressungen hochgeladenen Bilder am Ende des Protokolls, gruppiert nach der Seriennummer der Antriebsmaschine und der Nummer der Pressung, aufgeführt.

Beim Löschen des Benutzerkontos werden hochgeladene Bilder automatisch gelöscht.

Des Weiteren werden der ungefähre Ort und das Druck-Zeit-Diagramm der Pressung angezeigt. Zur Ermittlung des Pressortes (Geolokalisierung) muss die Wi-Fi-Funktionalität der Antriebsmaschine zum Zeitpunkt der Pressung eingeschaltet sein und die Google Geolocation API muss den Anwendungsort aus den übermittelten Wi-Fi-Informationen bestimmen können.

Um die Standortprivatsphäre des Benutzers zu schützen, kann der Benutzer die Geokoordinaten des Pressortes verschleiern. Durch die Verschleierung erfolgt eine Verschlechterung der Qualität der Geokoordinaten des ursprünglichen Pressortes. Dieser Vorgang kann nicht rückgängig gemacht werden.

2.5.4. REMS Akku-Press Connected Protokolle

Über die Registerkarte „Connected“ → „REMS Akku-Press Connected Protokolle“ wird die Seite „Protokolle Pressungen“ geöffnet. Protokolle können erstellt, bearbeitet, gelöscht oder über Download gespeichert werden.

Protokolle Pressungen #nnnn bearbeiten

„Bearbeiten“ wählen, um die Seite zum Bearbeiten des entsprechenden Protokolls zu öffnen. Daten in den Feldern „Leistungsbeginn“, „Leistungsende“, „Auftragnehmer“, „Auftraggeber“, „Weitere Informationen“ eingeben. Daten in den Feldern „Auftragnehmer“ und „Auftraggeber“ können nur eingegeben werden, wenn die Checkbox darüber bestätigt wird.

Pressungen per Checkbox auswählen, welche ins Protokoll übernommen werden sollen. Schaltfläche „übernehmen“ drücken, um die ausgewählten Pressungen ins Protokoll zu übernehmen. Das Protokoll wird erstellt und steht auch als Download zur Verfügung.

Auf den Protokollen kann das eigene Firmenlogo platziert werden. Hierzu im REMS Service-Portal unter „Benutzermenü“ → „Benutzerdaten ändern“ das Firmenlogo hinterlegen. Ist das Firmenlogo hinterlegt, wird dieses auf dem Protokoll mit ausgegeben.

3. Betrieb**3.1. Pressvorgang****⚠ VORSICHT**

Nach längerer Lagerzeit der Antriebsmaschine muss vor erneuter Inbetriebnahme zuerst das Überdruckventil durch Drücken der Rückstelltaste (12) betätigt werden. Sitz dieses fest oder läuft schwergängig, darf nicht gepresst werden. Die Antriebsmaschine muss dann zur Überprüfung an eine autorisierte REMS Vertrags-Kundendienstwerkstatt übergeben werden.

Vor jeder Verwendung sind die Presszange, der Pressring und die Zwischenzange, insbesondere die Presskontur (10, 16) der Pressbacken (9) bzw. aller 3 Presssegmente (15), auf Schäden und Abnutzung zu kontrollieren. Beschädigte oder abgenützte Presszangen, Pressringe und Zwischenzangen nicht mehr verwenden. Es besteht sonst die Gefahr nicht ordnungsgemäßer Pressung bzw. Unfallgefahr.

Vor jeder Verwendung ist mit der Antriebsmaschine und der jeweils eingesetzten Presszange, dem jeweils eingesetzten Pressring mit Zwischenzange eine Probepressung mit eingelegtem Pressverbinder vorzunehmen. Die Presszange (1), der Pressring (14) mit Zwischenzange müssen dabei mechanisch in die Antriebsmaschine passen und ordnungsgemäß verriegelt werden können. Bei der Presszange (Fig. 1), dem Pressring (PR-3B) (Fig. 6), dem Pressring 45° (PR-2B) (Fig. 7), dem Pressring S (PR-2B) (Fig. 7), ist nach vollendeter Pressung das völlige Schließen der Pressbacken (9) bei „A“ zu beobachten. Bei der Presszange (PZ-4G) (Fig. 3), der Presszange (PZ-S) (Fig. 4) ist nach vollendeter Pressung das völlige Schließen der Pressbacken (9) bei „A“ als auch auf der gegenüberliegenden Seite bei „B“ zu beobachten. Bei dem Pressring (PR-3S) (Fig. 5) ist nach vollendeter Pressung das völlige Schließen der Presssegmente (15) bei „A“ als auch auf der gegenüberliegenden Seite bei „B“ zu beobachten. Die Dichtheit der Verbindung ist zu prüfen (länderspezifische Vorschriften, Normen, Richtlinien usw. beachten).

Entsteht beim Schließen der Presszange, des Pressringes ein deutlicher Grat an der Presshülse, kann die Pressung fehlerhaft bzw. undicht sein (siehe „5. Störungen“).

⚠ VORSICHT

Zur Vermeidung von Schäden an der Antriebsmaschine ist darauf zu achten, dass bei Arbeitssituationen, wie in den Fig. 10 bis 12 beispielhaft gezeigt, keine Verspannung zwischen Presszange, Pressring, Zwischenzange, Fitting und Antriebsmaschine auftritt. Bei Nichtbeachten besteht Bruchgefahr und wegfliegende Teile können zu ernsthaften Verletzungen führen.

3.1.1. Antriebsmaschine ein- und ausschalten

REMS Akku-Press 22 V ACC Connected wird durch Drücken des Ein-/Austasters (24) eingeschaltet. Nach dem Einschalten wird im OLED-Display die Begrüßungsseite angezeigt. Danach werden gegebenenfalls Meldungen angezeigt werden. Die Antriebsmaschine ist betriebsbereit, sobald die Startseite mit Datum, Uhrzeit und Typ der Antriebsmaschine im OLED-Display angezeigt wird. Ein-/Austaster 2 s gedrückt halten, um Antriebsmaschine auszuschalten. Wird die Antriebsmaschine nicht benutzt, bleibt sie auf Standby und schaltet nach Ablauf der Standby-Zeit ab. Die Standby-Zeit kann im REMS Service-Portal geändert werden.

Wird die Antriebsmaschine ohne eine Internetverbindung eingeschaltet, können das Datum und die Uhrzeit manuell eingestellt werden. Bei bestehender Internetverbindung werden das Datum und die Uhrzeit beim Einschalten der Antriebsmaschine automatisch aus dem Internet abgerufen, ein manuelles Einstellen ist dann nicht möglich. Wird trotz bestehender Internetverbindung eine falsche Uhrzeit angezeigt, im REMS Service-Portal überprüfen, ob die korrekte Zeitzone eingestellt ist.

3.1.2. Arbeitsablauf

Presszange (1) mit der Hand so weit zusammendrücken, dass die Presszange über den Pressverbinder geschoben werden kann. Antriebsmaschine mit Presszange dabei rechtwinklig zur Rohrachse auf den Pressfitting aufsetzen. Presszange loslassen, so dass sie sich um den Pressfitting schließt. Antriebsmaschine am Gehäusegriff (6) und am Schaltergriff (8) halten.

Pressring (14) um den Pressverbinder herumlegen. Zwischenzange (13) in die Antriebsmaschine einlegen und Zangenhaltbolzen verriegeln. Zwischenzange (13) mit der Hand so weit zusammendrücken, dass die Zwischenzange an den Pressring angelegt werden kann. Zwischenzange loslassen, so dass die Radien/Halbkugeln der Zwischenzange an den Ansetzbolzen/Kugelpfannen des Pressringes und der Pressring an dem Pressfitting fest anliegen (Fig. 9). Beim Pressring 45° (PR-2B) darauf achten, dass die Zwischenzange Z1 nur unter 45° angesetzt werden darf (Fig. 7). Beim Pressring S (PR-2B) kann die Zwischenzange Z8 stufenlos schwenkbar angesetzt werden (Fig. 7).

HINWEIS

Verwenden Sie nur die zum Pressring und die zur Radialpresse zugelassene Zwischenzange, siehe „2.2. Montage (Wechsel) der Presszange, ...“. Nichtbeachtung kann zu fehlerhaften bzw. undichten Pressungen führen, außerdem kann der Pressring, die Zwischenzange beschädigt werden.

ACC-Fahrmodus wählen (siehe „3.1.4. Funktionssicherheit“).

Sicherheits-Tippschalter (7) gedrückt halten und Pressung auslösen.





Hinweis: Eine Pressung kann nur ausgelöst werden, wenn die Antriebsmaschine den Startbildschirm anzeigt oder sich im Menü „Pressen“ befindet.

Die farbige LED der Pressdruckanzeige (20) und das OLED-Display (21) zeigen an, ob der Pressdruck der Antriebsmaschine innerhalb der Vorgabe war.

Presszange mit der Hand zusammendrücken, so dass sie zusammen mit der Antriebsmaschine vom Pressfitting abgezogen werden kann. Zwischenzange, mit der Hand zusammendrücken, so dass sie zusammen mit der Antriebsmaschine vom Pressring abgezogen werden kann. Pressring von Hand öffnen, so dass er vom Pressfitting abgezogen werden kann.

3.1.3. Monitoring während dem Pressen und Sprachaufnahme machen

Das Menü „Pressen“ wird automatisch auf dem OLED-Display der Antriebsmaschine angezeigt, sobald eine Pressung über den Sicherheits-Tippschalter ausgelöst wird.

Menü Pressen Anzeige Pressdruck, ACC-Fahrmodus, Bewertung des Pressdrucks, Druck-Zeit-Diagramm, Sprachaufnahmen machen	
	Pressen Anzeige: Pressdruck während des Pressvorgangs Maximaler Pressdruck während des Pressvorgangs ACC-Fahrmodus: ON/OFF
	Pressdrucküberwachung Anzeige „lachender Smiley“ = Pressdruck innerhalb der Vorgabe
	Pressdrucküberwachung Anzeige „trauriger Smiley“ = Pressdruck außerhalb der Vorgabe, Druckunterschreitung
	Pressdrucküberwachung Anzeige „trauriger Smiley“ und Motor schaltet ab = Pressdruck außerhalb der Vorgabe, Drucküberschreitung
Anzeige Anzahl Pressungen Zähler 1, Zähler 2 oder Zähler Gesamt, über REMS Service-Portal wählbar	
	Anzeige: Druck-Zeit-Diagramm ● REC : Sprachaufnahme machen

Während des Pressvorgangs wird der Pressdruck überwacht. Nach Vollendung des Pressvorganges wird der „lachende Smiley“ im OLED-Display angezeigt, wenn der Pressdruck innerhalb der Vorgabe war. Sind die Hinweistöne eingeschaltet, ertönt am Ende der Pressung ein kurzer Hinweistön. Durch Drücken des Sicherheits-Tippschalters kann direkt die nächste Pressung ausgelöst werden. Wird der „traurige Smiley“ angezeigt und die LEDs der Pressdruckanzeige leuchten rot, war der Pressdruck kleiner als die Vorgabe (Druckunterschreitung). Wird der „traurige Smiley“ angezeigt, die LEDs der Pressdruckanzeige leuchten rot und der Motor der Antriebsmaschine wird abgeschaltet, war der Pressdruck größer als die Vorgabe (Drucküberschreitung). Sind die Hinweistöne eingeschaltet, ertönen in beiden Fällen am Ende der Pressung zwei kurze Hinweistöne. Rückstelltaste drücken, bis die Pressrollen vollständig zurückgefahren sind. War der Pressdruck außerhalb der Vorgabe, kann ein erneuter Pressvorgang erst gestartet werden, wenn in der Anzeige „trauriger Smiley“ der Taster rechts (22) gedrückt wird. Die hergestellte Pressverbindung könnte unbrauchbar sein. In diesen Fällen wird empfohlen, die Antriebsmaschine durch eine autorisierte REMS Vertrags-Kundendienstwerkstatt prüfen/instand setzen zu lassen.

HINWEIS

Liegt der Pressdruck innerhalb der Vorgabe und der „lachende Smiley“ wird im OLED-Display angezeigt, ist nicht grundsätzlich davon auszugehen, dass die Presszange, der Pressring, die Presssegmente am Ende des Pressvorganges geschlossen waren. Das völlige Schließen muss bei jedem Pressvorgang beobachtet werden, siehe „3.1.4. Funktionssicherheit“.

Druck-Zeit-Diagramm aufrufen und Sprachaufnahme machen

Solange einer der beiden Smileys auf dem OLED-Display angezeigt wird, kann das Druck-Zeit-Diagramm der durchgeführten Pressung aufgerufen werden. Taster rechts (22) drücken, um das Druck-Zeit-Diagramm der Pressung anzu-

zeigen. Zu jeder Pressung kann eine Sprachaufnahme gemacht werden. Solange der Taster links gedrückt gehalten wird, läuft die Sprachaufnahme. Während der Sprachaufnahme blinkt „REC“. Wird der Taster links losgelassen, endet die Sprachaufnahme. Durch erneutes gedrückt halten des Tasters links kann eine neue Sprachaufnahme gestartet werden und die bisherige Sprachaufnahme wird überschrieben. Dieser Vorgang kann beliebig oft wiederholt werden.

Besteht während des Pressvorgangs keine Internetverbindung zur Cloud, werden aufgenommene Druck-Zeit-Diagramme und Sprachaufnahmen im Speicher der Antriebsmaschine gespeichert. Ist der Speicher voll, werden die ältesten Inhalte überschrieben. Beim nächsten Start der Antriebsmaschine wird das Überschreiben mit der Meldung „Speicher voll“ im OLED-Display angezeigt. Durch Drücken des Tasters rechts wird die Meldung bestätigt. Es wird empfohlen, eine Internetverbindung zur Cloud herzustellen, um Datenverluste zu vermeiden. Sobald wieder eine Internetverbindung zur Cloud besteht, werden die Daten aus dem Speicher automatisch an die Cloud übertragen und der Speicher geleert. Die übertragenen Daten können anschließend über das REMS Service-Portal abgerufen werden.

3.1.4. Funktionssicherheit

Der ACC-Fahrmodus der Antriebsmaschine kann über das REMS Service-Portal ein- und ausgeschaltet werden und wird am OLED-Display angezeigt, sobald eine Pressung über den Sicherheits-Tippschalter ausgelöst wird (siehe „2.5.2. Produkt verwalten“). Sicherheits-Tippschalter (7) gedrückt halten.

Bei Verwendung des eingeschalteten ACC-Fahrmodus beendet die Antriebsmaschine den Pressvorgang automatisch unter Abgabe eines akustischen Signales (Knacken) und läuft automatisch zurück (Zwangsablauf).

Bei Verwendung des ausgeschalteten ACC-Fahrmodus stoppt die Antriebsmaschine kurz vor Erreichen des erforderlichen Pressdrucks. Das völlige Schließen der Presszange, des Pressrings, der Presssegmente am Ende des Pressvorganges kann so besser beobachtet werden. Der Pressvorgang muss durch erneutes Betätigen des Sicherheits-Tippschalters fortgesetzt werden. Die Antriebsmaschine beendet den Pressvorgang automatisch unter Abgabe eines akustischen Signales (Knacken) und läuft automatisch zurück (Zwangsablauf).

HINWEIS

Nur mit dem völligen Schließen der Presszange, des Pressrings, der Presssegmente, ist die einwandfreie Pressung hergestellt. Bei der Presszange (Fig. 1), dem Pressring (PR-3B) (Fig. 6), dem Pressring 45° (PR-2B) (Fig. 7), dem Pressring S (PR-2B) (Fig. 7), ist nach vollendeter Pressung das völlige Schließen der Pressbacken (9) bei „A“ zu beobachten. Bei der Presszange (PZ-4G) (Fig. 3), der Presszange (PZ-S) (Fig. 4) ist nach vollendeter Pressung das völlige Schließen der Pressbacken (9) bei „A“ als auch auf der gegenüberliegenden Seite bei „B“ zu beobachten. Bei dem Pressring (PR-3S) (Fig. 5) ist nach vollendeter Pressung das völlige Schließen der Presssegmente (15) bei „A“ als auch auf der gegenüberliegenden Seite bei „B“ zu beobachten. Entsteht beim Schließen der Presszange, des Pressrings, der Presssegmente, ein deutlicher Grat an der Presshülse, kann die Pressung fehlerhaft bzw. undicht sein (siehe „5. Störungen“).

3.1.5. Arbeitssicherheit

Der Sicherheits-Tippschalter (7) ermöglicht jederzeit, insbesondere aber bei Gefahr, ein sofortiges Stillsetzen der Antriebsmaschine. Die Antriebsmaschine kann in jeder Stellung durch Drücken der Rückstelltaste (12) auf Rücklauf umgeschaltet werden.

3.2. Nutzungssperren

Über das REMS Service-Portal können für eine registrierte Antriebsmaschine verschiedene Nutzungssperren eingestellt werden. Über die Schaltfläche „Änderungen übermitteln“ werden die Einstellungen in der Cloud gespeichert. Bei der nächsten Verbindung der Antriebsmaschine mit der Cloud werden die Einstellungen von der Antriebsmaschine übernommen. Auf dem OLED-Display wird eine entsprechende Meldung angezeigt, wenn eine Nutzungssperre eingestellt ist.

3.2.1. Nutzungssperre A

Über das REMS Service-Portal kann die Nutzungssperre A ein-/ausgeschaltet werden. Ist die Antriebsmaschine gesperrt, kann bis zu einer Aufhebung der Nutzungssperre nicht mehr gepresst werden. Im OLED-Display wird das Symbol „Nutzungssperre A“ angezeigt. Über den Taster rechts (22) wird ein QR-Code im OLED-Display angezeigt. QR-Code mit mobilem Endgerät scannen und über das REMS Service-Portal die Nutzungssperre der Antriebsmaschine ändern.

3.2.2. Nutzungssperre B

Über das REMS Service-Portal kann ein Rückmelde-Zeitraum in Tagen festgelegt werden, innerhalb der sich die Antriebsmaschine über das Internet mit der Cloud verbinden muss. Erfolgt innerhalb dieses Zeitraums keine Rückmeldung in die Cloud, wird die Antriebsmaschine gesperrt. Im OLED-Display wird das Symbol „Nutzungssperre B“ angezeigt. Über den Taster rechts (22) wird ein QR-Code im OLED-Display angezeigt. QR-Code mit mobilem Endgerät scannen und über das REMS Service-Portal die Nutzungssperre der Antriebsmaschine ändern.

Verbleiben ≤ 30 Tage bis zum Rückmelde-Zeitraum wird beim Einschalten der Antriebsmaschine das Symbol mit der verbleibenden Anzahl Tage für 3s angezeigt. Verbleiben ≤ 10 Tage bis zum Rückmelde-Zeitraum wird einmal am Tag beim Einschalten der Antriebsmaschine das blinkende Symbol mit der verbleibenden Anzahl Tage angezeigt und muss über den Taster rechts



(22) bestätigt werden. Beim wiederholten Einschalten der Antriebsmaschine am selben Tag wird das Symbol mit der verbleibenden Anzahl Tage  für 3 s angezeigt, muss jedoch nicht mehr bestätigt werden.

3.2.3. Nutzungssperre C

Über das REMS Service-Portal können Zeit- und Datumsbereiche als Sperrzeiten festgelegt werden. Innerhalb dieser Sperrzeiten ist die Antriebsmaschine gesperrt. Im OLED-Display wird das Symbol „Nutzungssperre C“  angezeigt. Über den Taster rechts (22) wird ein QR-Code im OLED-Display angezeigt. QR-Code mit mobilem Endgerät scannen und über das REMS Service-Portal die Nutzungssperre der Antriebsmaschine ändern.





3.2.4. Nutzungssperre D

Über das REMS Service-Portal kann eine Anzahl maximal durchführbarer Pressungen festgelegt werden, nach deren Durchführung die Antriebsmaschine gesperrt wird. Im OLED-Display wird das Symbol „Nutzungssperre D“  angezeigt. Über den Taster rechts (22) wird ein QR-Code im OLED-Display angezeigt. QR-Code mit mobilem Endgerät scannen und über das REMS Service-Portal die Nutzungssperre der Antriebsmaschine ändern.

Verbleiben weniger als 10% der maximal durchführbaren Pressungen wird beim Einschalten der Antriebsmaschine das Symbol mit der verbleibenden Anzahl Pressungen  für 3 s angezeigt. Verbleiben weniger als 3 % der maximal durchführbaren Pressungen wird einmal am Tag beim Einschalten der Antriebsmaschine das blinkende Symbol mit der verbleibenden Anzahl Pressungen  angezeigt und muss über den Taster rechts (22) bestätigt werden. Beim wiederholten Einschalten der Antriebsmaschine am selben Tag wird das Symbol mit der verbleibenden Anzahl Pressungen  für 3 s angezeigt, muss jedoch nicht mehr bestätigt werden.

3.3. Neue Firmware-Version installieren, RESTORE Firmware-Version, FACTORY RESET

3.3.1. Neue Firmware-Version installieren

Eine neue Firmware-Version steht bei bestehender Internetverbindung als Download zur Verfügung und wird automatisch heruntergeladen. Das Symbol  in der oberen Symbolleiste zeigt an, dass der Download erfolgreich war. Über „Startbildschirm“  die Informationsseite „Firmware-Version“  aufrufen. Bei bestehender Internetverbindung zur Cloud wird über dem Taster rechts (22) das Symbol „Neue Firmware-Version verfügbar“ angezeigt, sobald eine neue Firmware-Version zur Installation zur Verfügung steht. Den Taster rechts 2 s gedrückt halten. Eine E-Mail mit einem Link zu den aktuellen Datenschutzinformationen wird an die registrierten E-Mail-Adressen des Benutzers sowie der Benutzer mit eingeräumten Zugriffsrechten auf die Antriebsmaschine gesendet und auf dem OLED-Display wird die Aufforderung zur Kenntnisnahme der Datenschutzinformationen  angezeigt. Den Taster rechts erneut 2 s gedrückt halten, um die Aufforderung zu bestätigen. Erst durch die Bestätigung wird die Installation der neuen Firmware-Version ausgelöst. Das Symbol „Installation“  wird großflächig im OLED-Display angezeigt. Nach erfolgreicher Installation führt die Antriebsmaschine einen Neustart durch und ist betriebsbereit. Bei der Installation einer neuen Firmware-Version bleiben gespeicherte Wi-Fi-Netzwerke und Einstellungen der Antriebsmaschine in der Regel erhalten.

Die Installation einer neuen Firmware-Version kann nur erfolgen, wenn mindestens eine LED der gestuften Ladezustandsanzeige grün leuchtet und damit eine ausreichende Akkuladung anzeigt. Während der Installation Akku nicht entnehmen bzw. Spannungsversorgung nicht trennen und die Antriebsmaschine nicht ausschalten, da die Antriebsmaschine dadurch beschädigt werden kann.

3.3.2. RESTORE Firmware-Version

Sollte die installierte Firmware-Version nicht ordnungsgemäß funktionieren, kann eine frühere Firmware-Version durch „RESTORE Firmware-Version“ wieder hergestellt werden. Befindet sich auf der Antriebsmaschine eine funktionierende vorherige Firmware-Version, führt die Antriebsmaschine einen „local RESTORE“ auf diese Firmware-Version durch. Ist keine Firmware-Version vorhanden, führt die Maschine einen „Wi-Fi RESTORE“ durch, wobei automatisch per Wi-Fi eine funktionierende Firmware-Version auf die Antriebsmaschine geladen wird. Bei einem RESTORE der Firmware-Version bleiben gespeicherte Wi-Fi-Netzwerke und Einstellungen der Antriebsmaschine in der Regel erhalten.

Sicherstellen, dass eine Internetverbindung zur Cloud besteht. Taster links (22) und Ein-/Austaster (24) gleichzeitig 10 s gedrückt halten. Je nach Verfügbarkeit wird „local RESTORE“ oder „Wi-Fi RESTORE“ im OLED-Display angezeigt.

Local RESTORE

Die vorher verwendete Firmware-Version wird wiederhergestellt: Auf dem OLED-Display der Antriebsmaschine wird „local RESTORE“ angezeigt. Den Taster rechts (22) 2 s gedrückt halten. Auf dem OLED-Display wird großflächig das Symbol „Installation“  angezeigt, um die Installation der vorher verwendeten Firmware-Version anzuzeigen. Nach der Installation führt die Antriebsmaschine automatisch einen Neustart durch und ist betriebsbereit.



Wi-Fi RESTORE

Ist keine vorherige Firmware-Version auf der Antriebsmaschine verfügbar, wird über die bestehende Wi-Fi-Verbindung eine auf dem Server abgelegte Firmware-Version heruntergeladen: Auf dem OLED-Display der Antriebsmaschine wird „Wi-Fi RESTORE“ angezeigt. Den Taster rechts (22) 2 s gedrückt halten. Wird unten rechts kein Punkt angezeigt, besteht keine Wi-Fi-Verbindung. In diesem Fall die Wi-Fi-Verbindung herstellen, um den Vorgang fortzusetzen. Nach erfolgreicher Installation führt die Antriebsmaschine einen Neustart durch und ist betriebsbereit.

Tritt während einem RESTORE ein Fehler auf, führt die Antriebsmaschine automatisch einen Neustart aus. Die auf der Antriebsmaschine installierte Firmware-Version bleibt unverändert.

3.3.3. FACTORY RESET

Die Antriebsmaschine kann über FACTORY RESET auf Werkseinstellungen zurückgesetzt werden. Dabei werden auf der Antriebsmaschine gespeicherte Wi-Fi-Netzwerke, Zähler 1 und Zähler 2 sowie der Inhalt des internen Speichers unwiderruflich gelöscht.

Taster rechts (22) drücken, um das Menü „Einstellungen“  anzuzeigen. Erneut Taster rechts drücken. Taster links drücken, um die Einstellungsseite „FACTORY RESET“  anzuzeigen. Bei einem FACTORY RESET bleiben gespeicherte Wi-Fi-Netzwerke und Einstellungen der Antriebsmaschine nicht erhalten.

Hinweis: Wird auf dem OLED-Display die Informationsseite „Bedienungsanleitung lesen“  angezeigt, ist eine Nutzungssperre eingestellt. Die Nutzungssperre muss über das REMS Service-Portal aufgehoben werden.

- Den Taster rechts 2 s gedrückt halten.
- „FACTORY RESET“ wird kurz angezeigt und die Antriebsmaschine führt einen Neustart durch.

3.4. Maschinenzustandskontrolle mit Tiefentladeschutz des Akkus

REMS Akku-Press 22 V ACC Connected ist mit einer elektronischen Maschinenzustandskontrolle (17) mit Überlastschutz gegen zu hohe Ströme und mit Ladezustandsanzeige (17) durch eine 2-farbige grün/rote LED ausgestattet. Die LED leuchtet grün, wenn der Akku vollgeladen oder noch genügend geladen ist. Die LED leuchtet rot, wenn der Akku geladen werden muss, der Akku einen Defekt hat oder die Antriebsmaschine wegen Überstrom abgeschaltet hat. Tritt dieser Zustand während einer Pressung auf und der Pressvorgang wird nicht vollendet, muss die Pressung mit einem geladenen Akku Li-Ion vollendet werden. Wird die Antriebsmaschine nicht benutzt, erlischt die LED nach Ablauf der eingestellten Standby-Zeit, leuchtet jedoch wieder beim erneuten Einschalten der Antriebsmaschine.

3.5. Gestufte Ladezustandsanzeige (20) der Akkus Li-Ion 21,6V

Die gestufte Ladezustandsanzeige zeigt den Ladezustand des Akkus mit 4 LEDs an. Nach Drücken der Taste mit Batteriesymbol leuchtet für wenige Sekunden mindestens eine LED. Je mehr LEDs grün leuchten, umso höher ist der Ladezustand des Akkus. Blinkt eine LED rot, muss der Akku aufgeladen werden.

4. Instandhaltung

Unabhängig von der nachstehend genannten Wartung wird empfohlen, die REMS Antriebsmaschinen zusammen mit allen Werkzeugen (z. B. Presszangen, Pressringe mit Zwischenzange) und Zubehör (z. B. Akkus, Schnellladergeräte, Spannungsversorgung) mindestens einmal jährlich einer autorisierten REMS Vertrags-Kundendienstwerkstatt zu einer Inspektion und Wiederholungsprüfung elektrischer Geräte einzureichen. In Deutschland ist eine solche Wiederholungsprüfung elektrischer Geräte nach DIN VDE 0701-0702 vorzunehmen und nach Unfallverhütungsvorschrift DGUV Vorschrift 3 „Elektrische Anlagen und Betriebsmittel“ auch für ortsveränderliche elektrische Betriebsmittel vorgeschrieben. Darüber hinaus sind die für den Einsatzort jeweils geltenden nationalen Sicherheitsbestimmungen, Regeln und Vorschriften zu beachten und zu befolgen.

4.1. Wartung

WARNUNG

Vor Wartungsarbeiten Netzstecker ziehen bzw. Akku entnehmen!

4.1.1. Presszangen, Pressringe, Zwischenzangen

Presszangen, Pressringe, Zwischenzangen, regelmäßig auf Leichtgängigkeit prüfen. Gegebenenfalls Presszangen, Pressringe, Zwischenzangen, reinigen und die Bolzen (11) der Pressbacken, Presssegmente und Zwischenbacken, (Fig. 1, 6–10) mit Maschinenöl leicht fetten, Presszangen, Pressringe, Zwischenzangen, nicht demontieren! Ablagerungen in der Presskontur (10, 16) entfernen. Funktionsfähigen Zustand aller Presszangen, Pressringe, Zwischenzangen, regelmäßig durch eine Probepressung mit eingelegetem Pressverbinder prüfen (siehe „3.1. Pressvorgang“).

Presszangen, Pressringe, Zwischenzangen, sauber halten. Stark verschmutzte Metallteile z. B. mit dem Maschinenreiniger REMS CleanM (Art.-Nr. 140119) reinigen, anschließend gegen Rost schützen.

Beschädigte oder abgenutzte Presszangen, Pressringe, Zwischenzangen, nicht mehr verwenden. Im Zweifelsfall Antriebsmaschine zusammen mit allen Presszangen, Pressringen, Zwischenzangen, einer autorisierten REMS Vertrags-Kundendienstwerkstatt zur Inspektion einreichen.

4.1.2. Antriebsmaschine

Presszangenaufnahme sauber halten, insbesondere Pressrollen (5) und Zangenhaltebolzen (2) regelmäßig reinigen und anschließend mit Maschinenöl leicht fetten. Antriebsmaschine regelmäßig durch Herstellung einer Pressung mit dem Pressverbinder, welcher die höchste Presskraft benötigt, auf Funktionssicherheit prüfen. Schließt die Presszange, der Pressring, die Presssegmente bei dieser Pressung vollständig (siehe oben) und ist der Pressdruck innerhalb der Vorgabe, ist die Funktionssicherheit der Antriebsmaschine gegeben.

Kunststoffteile (z. B. Gehäuse, Akkus) nur mit dem Maschinenreiniger REMS CleanM (Art.-Nr. 140119) oder milder Seife und feuchtem Tuch reinigen. Keine Haushaltsreiniger verwenden. Diese enthalten vielfach Chemikalien, die Kunststoffteile beschädigen könnten. Keinesfalls Benzin, Terpentinöl,

Verdünnung oder ähnliche Produkte zur Reinigung von Kunststoffteilen verwenden.

Darauf achten, dass Flüssigkeiten niemals in das Innere des Elektrowerkzeugs gelangen. Das Elektrowerkzeug niemals in Flüssigkeit tauchen.

4.1.3. Knopfzelle wechseln

REMS Akku-Press 22 V ACC Connected ist mit einer Knopfzelle (CR2032 3V) zur Erhaltung der Echtzeituhr ausgestattet. Sobald auf dem OLED-Display die Meldung „Knopfzelle bald leer“  angezeigt wird, muss die Knopfzelle zeitnah durch eine autorisierte Vertrags-Kundendienstwerkstatt gewechselt werden.

4.2. Inspektion/Instandsetzung

WARNUNG

Vor Instandsetzungs- und Reparaturarbeiten Netzstecker ziehen bzw. Akku entnehmen! Diese Arbeiten dürfen nur von qualifiziertem Fachpersonal durchgeführt werden.

5. Störungen / Fehlermeldungen / Ferndiagnose

Zur Vermeidung von Schäden an Radialpressen ist darauf zu achten, dass bei Arbeitssituationen, wie in den Fig. 10 bis 12 beispielhaft gezeigt, keine Verspannung zwischen Presszange, Pressring, Zwischenzange, Fitting und Antriebsmaschine auftritt.

VORSICHT

Nach längerer Lagerzeit der Antriebsmaschine muss vor erneuter Inbetriebnahme zuerst das Überdruckventil durch Drücken der Rückstellaste (12) betätigt werden. Sitzt dieses fest oder läuft schwergängig, darf nicht gepresst werden. Die Antriebsmaschine muss dann zur Überprüfung an eine autorisierte REMS Vertrags-Kundendienstwerkstatt übergeben werden.

5.1. Störung: Antriebsmaschine startet beim Betätigen des Sicherheits-Tippschalters nicht.

Ursache:

- Antriebsmaschine ist ausgeschaltet.
- Akku leer oder defekt
- Anzeige einer Fehlermeldung im OLED-Display

Abhilfe:

- Ein-/Austaster (24) drücken und Antriebsmaschine einschalten.
- Akku mit Schnellladegerät aufladen oder Akku wechseln.
- Siehe „5.9. Fehlermeldungen im OLED-Display“

5.2. Störung: Pressdruckanzeige (20) leuchtet rot. Antriebsmaschine startet beim Betätigen des Sicherheits-Tippschalters nicht.

Ursache:

- Pressdruck kleiner als Vorgabe (Druckunterschreitung). Anzeige „trauriger Smiley“ im OLED-Display.
- Pressdruck größer als Vorgabe (Drucküberschreitung). Anzeige „trauriger Smiley“ im OLED-Display.
- Anzeige einer Fehlermeldung im OLED-Display

Abhilfe:

- Taster rechts (22) drücken, um Fehlermeldung zu bestätigen. Die hergestellte Pressverbindung könnte unbrauchbar sein. Es wird empfohlen, die Antriebsmaschine durch eine autorisierte REMS Vertrags-Kundendienstwerkstatt prüfen/instand setzen lassen.
- Taster rechts (22) drücken, um Fehlermeldung zu bestätigen. Rückstellaste (12) drücken, bis die Pressrollen vollständig zurückgefahren sind. Die hergestellte Pressverbindung könnte unbrauchbar sein. Antriebsmaschine durch eine autorisierte REMS Vertrags-Kundendienstwerkstatt prüfen/instand setzen lassen.
- Siehe „5.9. Fehlermeldungen im OLED-Display“

5.3. Störung: Radialpresse stellt Pressung nicht fertig, Presszange, Pressring, Presssegment schließt nicht völlig, Trennzange, Kabelschere trennt nicht völlig.

Ursache:

- Akku leer oder defekt
- Antriebsmaschine defekt
- Falsche Presszange, falscher Pressring (Presskontur, Größe) oder falsche Zwischenzange, falsche Trenneinsätze eingesetzt
- Presszange, Pressring, Zwischenzange, schwergängig oder defekt
- Die LED der Pressdruckanzeige (20) leuchtet rot und auf dem OLED-Display wird der traurige Smiley angezeigt, siehe „3.1.3. Monitoring während dem Pressen und Sprachaufnahme machen“.
- Die Festigkeitsklasse der Gewindestange ist > 4.8 (400 N/mm²) (REMS Trennzange M).
- Trenneinsätze der REMS Trennzange bzw. Kabelschneiden der REMS Kabelschere sind stumpf.
- Falsche Klauke Presseinsätze in REMS Presszange Basic E01 eingesetzt.

Abhilfe:

- Akku mit Schnellladegerät aufladen oder Akku wechseln.
- Antriebsmaschine durch eine autorisierte REMS Vertrags-Kundendienstwerkstatt prüfen/instand setzen lassen.
- Beschriftung der Presszange, des Pressringes, der Zwischenzange, der Trenneinsätze prüfen und gegebenenfalls wechseln.
- Presszange, Pressring, Zwischenzange, nicht weiterverwenden! Presszange, Pressring, Zwischenzange, reinigen und mit Maschinenöl leicht fetten oder durch neue(n) ersetzen.
- Antriebsmaschine durch eine autorisierte REMS Vertrags-Kundendienstwerkstatt prüfen/instand setzen lassen. Pressfitting gegebenenfalls nachpressen bzw. durch neuen Pressfitting ersetzen. Montageanleitung des Pressfitting-Systems beachten.
- Festigkeitsklasse der Gewindestangen beachten.
- Trenneinsätze wenden bzw. wechseln/Kabelschneiden wechseln.
- Anweisungen des Systemanbieters beachten und befolgen, gegebenenfalls Presseinsätze wechseln.

5.4. Störung: Beim Schließen der Presszange, des Pressrings, der Presssegmente entsteht ein deutlicher Grat an der Presshülse.

Ursache:

- Beschädigte oder abgenutzte Presszange, Pressring, Presssegmente bzw. Presskontur.
- Falsche Presszange, falscher Pressring (Presskontur, Größe) oder falsche Zwischenzange, eingesetzt.
- Nicht geeignete Abstimmung von Presshülse, Rohr und Stützhülse

Abhilfe:

- Presszange, Pressring durch neue(n) ersetzen.
- Beschriftung der Presszange, des Pressringes, der Zwischenzange, prüfen und gegebenenfalls wechseln.
- Kompatibilität der Presshülse, des Rohres und der Stützhülse prüfen. Einbau- und Montageanleitung des Herstellers/Anbieters des zu pressenden Pressfitting-Systems beachten, gegebenenfalls diesen kontaktieren.

5.5. Störung: Pressbacken schließen bei unbelasteter Presszange bei „A“ und „B“ (Fig. 1) versetzt.

Ursache:

- Presszange fiel zu Boden, Druckfeder verbogen.

Abhilfe:

- Presszange zur Überprüfung an eine autorisierte REMS Vertrags-Kundendienstwerkstatt geben.

Bei REMS Akku-Press 22 V ACC Connected verschleifen die Dichtringe (O-Ringe). Diese müssen deshalb von Zeit zu Zeit geprüft bzw. erneuert werden. Bei mangelhafter Presskraft oder Ölverlust muss die Antriebsmaschine von einer autorisierten REMS Vertrags-Kundendienstwerkstatt geprüft bzw. instandgesetzt werden.

Antrieb mit bürstenlosem DC-Motor

Der Antrieb des REMS Akku-Press 22 V ACC Connected erfolgt mit einem bürstenlosen, wartungsfreien DC-Motor. Es ist kein Wechsel von Kohlebürsten erforderlich.

HINWEIS

Beschädigte oder abgenutzte Presszangen, Pressringe, Zwischenzangen, können nicht instand gesetzt werden.

5.6. Störung: Gratbildung beim Trennen von Gewindestangen (REMS Trennzange M)

Ursache:

- Trenneinsätze der REMS Trennzange sind stumpf bzw. ausgebrochen.
- Die Festigkeitsklasse der Gewindestange ist > 4.8 (400 N/mm²).

Abhilfe:

- Trenneinsätze wenden bzw. wechseln.
- Festigkeitsklasse der Gewindestangen beachten.

5.7. Störung: Das Datum und die Uhrzeit müssen nach jedem Einschalten des Geräts neu eingestellt werden.

Ursache:

- Knopfzelle leer

Abhilfe:

- Knopfzelle wechseln (siehe „4.1.3. Knopfzelle wechseln“).

5.8. Störung: Antriebsmaschine verbindet sich nicht mit dem unter „other SSID“ eingetragenen Hotspot des mobilen Endgerätes.

Ursache:

- Hotspot am mobilen Endgerät deaktiviert
- Wi-Fi am mobilen Endgerät deaktiviert
- Einstellungen am mobilen Endgerät ungeeignet
- Bandbreite Hotspot des mobilen Endgeräts auf 5 GHz eingestellt
- Akkuladung des mobilen Endgerätes zu gering
- Hotspot deaktiviert aufgrund von Inaktivität der Antriebsmaschine

Abhilfe:

- Hotspot im Kontrollzentrum des mobilen Endgerätes aktivieren. Das Kontrollzentrum geöffnet lassen.
- Wi-Fi am mobilen Endgerät aktivieren
- Mobiles Endgerät neu starten.
- Energiesparmodus deaktivieren.
- Netzwerkeinstellungen zurücksetzen.
- Bandbreite Hotspot auf 2,4 GHz einstellen.
- Akkuladung des mobilen Endgerätes prüfen und gegebenenfalls Akku laden.
- Antriebsmaschine wieder einschalten und Hotspot im Kontrollzentrum des mobilen Endgerätes aktivieren. Das Kontrollzentrum geöffnet lassen. Standby-Zeit der Antriebsmaschine erhöhen.

5.9. Fehlermeldungen im OLED-Display

Fehlermeldungen werden direkt auf dem OLED-Display der Antriebsmaschine angezeigt. Solange eine Meldung angezeigt wird, sind keine Pressungen möglich.

	<p>Zangenhaltebolzen geöffnet</p> <ul style="list-style-type: none"> • Knopf (3) direkt über dem Zangenhaltebolzen (2) niederdrücken und Zangenhaltebolzen (2) verschieben, bis Riegel (4) einrastet.
	<p>Fehler Antriebsmaschine</p> <ul style="list-style-type: none"> • Antriebsmaschine durch eine autorisierte REMS Vertrags-Kundendienstwerkstatt prüfen/instand setzen lassen.
	<p>Knopfzelle bald leer</p> <ul style="list-style-type: none"> • Knopfzelle zur Erhaltung der Echtzeituhr durch eine autorisierte REMS Vertrags-Kundendienstwerkstatt wechseln lassen.
	<p>Fehler Akku</p> <ul style="list-style-type: none"> • Akku defekt. Akku wechseln.
	<p>Netzwerk-Port blockiert.</p> <p>Netzwerk-Ports 53 TCP, 123 TCP/UDP und 443 TCP in Firewall freigeben.</p>
	<p>Fehler bei Wi-Fi-Anmeldung</p> <p>Falsches Wi-Fi-Passwort oder falsche SSID im Feld „other SSID“ eingegeben</p>
	<p>Pressdruck beim Einschalten der Antriebsmaschine zu hoch</p> <ul style="list-style-type: none"> • Rückstelltaste (12) drücken, um den Druck manuell abzubauen.



Temperatur Akku zu niedrig

- Temperatur Akku zu niedrig. Akku aufwärmen lassen oder wechseln.



Temperatur Akku zu hoch/ Arbeitstemperatur Elektronik zu hoch

- Temperatur Akku zu hoch. Akku abkühlen lassen oder wechseln.
- Temperatur Elektronik zu hoch. Antriebsmaschine abkühlen lassen.

5.10. Wartungsnachricht zur Ferndiagnose senden

Der Benutzer kann von der Antriebsmaschine bei bestehender Internetverbindung zur Cloud eine Wartungsnachricht in die Cloud senden. Autorisierte REMS Vertrags-Kundendienstwerkstätten und REMS Fachberater können diese Wartungsnachricht über das REMS Service-Portal befristet aufrufen und den Benutzer aus der Ferne beim Finden einer Lösung unterstützen.

- Taster rechts (22) drücken, um das Menü „Einstellungen“ anzuzeigen. Erneut Taster rechts drücken. Dann mehrfach Taster links drücken, um das Menü „Einstellungen Support“ anzuzeigen. Taster rechts drücken, um die Seite „SUPPORT“ anzuzeigen.
- Taster rechts innerhalb von 4 s 4 mal drücken, um die Wartungsnachricht zu senden. Nach dem Versenden der Wartungsnachricht wird das Menü „Einstellungen Support“ wieder angezeigt.
- Seriennummer der Antriebsmaschine notieren bzw. bereithalten.
- Autorisierte REMS Vertrags-Kundendienstwerkstatt oder REMS Fachberater kontaktieren.

6. Entsorgung

REMS Akku-Press 22V ACC Connected, Akkus, Schnellladegeräte und Spannungsversorgungen dürfen nach ihrem Nutzungsende nicht über den Hausmüll entsorgt werden. Diese müssen nach den gesetzlichen Vorschriften ordnungsgemäß entsorgt werden. Lithiumbatterien und Akkupacks aller Batteriesysteme dürfen nur im entladenen Zustand entsorgt werden, bzw. bei nicht vollständig entladenen Lithiumbatterien und Akkupacks müssen alle Kontakte z. B. mit Isolierband abgedeckt werden.

7. Hersteller-Garantie

Die Garantiezeit beträgt 12 Monate nach Übergabe des Neuproduktes an den Erstverwender. Der Zeitpunkt der Übergabe ist durch die Einsendung der Original-Kaufunterlagen nachzuweisen, welche die Angaben des Kaufdatums und der Produktbezeichnung enthalten müssen. Alle innerhalb der Garantiezeit auftretenden Funktionsfehler, die nachweisbar auf Fertigungs- oder Materialfehler zurückzuführen sind, werden kostenlos beseitigt. Durch die Mängelbeseitigung wird die Garantiezeit für das Produkt weder verlängert noch erneuert. Schäden, die auf natürliche Abnutzung, unsachgemäße Behandlung oder Missbrauch, Missachtung von Betriebsvorschriften, ungeeignete Betriebsmittel, übermäßige Beanspruchung, zweckfremde Verwendung, eigene oder fremde Eingriffe oder andere Gründe, die REMS nicht zu vertreten hat, zurückzuführen sind, sind von der Garantie ausgeschlossen.

Garantieleistungen dürfen nur von einer autorisierten REMS Vertrags-Kundendienstwerkstatt erbracht werden. Beanstandungen werden nur anerkannt, wenn das Produkt ohne vorherige Eingriffe in unzerlegtem Zustand bei einer autorisierten REMS Vertrags-Kundendienstwerkstatt eingereicht wird. Ersetzte Produkte und Teile gehen in das Eigentum von REMS über.

Die Kosten für die Hin- und Rückfracht trägt der Verwender.

Eine Aufstellung der REMS Vertrags-Kundendienstwerkstätten ist im Internet unter www.rems.de abrufbar. Für dort nicht aufgeführte Länder ist das Produkt einzureichen im SERVICE-CENTER, Neue Rommelshäuser Straße 4, 71332 Waiblingen, Deutschland. Die gesetzlichen Rechte des Verwenders, insbesondere seine Gewährleistungsansprüche bei Mängeln gegenüber dem Verkäufer sowie Ansprüche aufgrund vorsätzlicher Pflichtverletzung und produkthaftungsrechtliche Ansprüche, werden durch diese Garantie nicht eingeschränkt.

Für diese Garantie gilt deutsches Recht unter Ausschluss der Verweisungsvorschriften des deutschen Internationalen Privatrechts sowie unter Ausschluss des Übereinkommens der Vereinten Nationen über Verträge über den internationalen Warenkauf (CISG). Garantiegeber dieser weltweit gültigen Hersteller-garantie ist die REMS GmbH & Co KG, Stuttgarter Str. 83, 71332 Waiblingen, Deutschland.

8. Verlängerung der Hersteller-Garantie auf 5 Jahre

Für die in dieser Betriebsanleitung aufgeführten Antriebsmaschinen besteht die Möglichkeit, innerhalb von 30 Tagen ab Übergabe an den Erstverwender die Garantiezeit der vorstehenden Hersteller-Garantie durch eine Registrierung der Antriebsmaschine unter www.rems.de/service auf 5 Jahre zu verlängern. Ansprüche aus der Verlängerung der Hersteller-Garantie können nur von registrierten Erstverwendern geltend gemacht werden unter der Voraussetzung, dass das Leistungsschild auf der Antriebsmaschine nicht entfernt oder geändert wurde und die Angaben lesbar sind. Eine Abtretung der Ansprüche ist ausgeschlossen.

9. REMS Vertrags-Kundendienstwerkstätten

Firmeneigene Fachwerkstatt für Reparaturen:

SERVICE-CENTER

Neue Rommelshäuser Straße 4
71332 Waiblingen
Deutschland

Telefon (07151) 56808-60
Telefax (07151) 56808-64

Wir holen Ihre Maschinen und Werkzeuge bei Ihnen ab!
Nutzen Sie in der Bundesrepublik Deutschland unseren Abhol- und Bringservice. Einfach anrufen unter Telefon (07151) 56808-60, oder Download des Abholauftrages unter www.rems.de → Kontakt → Kundendienstwerkstätten → Abholauftrag. Im Garantiefall ist dieser Service kostenlos.

Oder wenden Sie sich an eine andere autorisierte REMS Vertrags-Kundendienstwerkstatt in Ihrer Nähe.

10. Teileverzeichnis

Teileverzeichnisse siehe www.rems.de → Downloads → Teileverzeichnisse.

Original Instruction Manual

The respective latest REMS sales literature applies for the use of the REMS pressing tongs and REMS pressing rings with adapter tongs for the different press fitting systems, see also www.rems.de → Downloads → Product Catalogues, Brochures. If the system manufacturer alters components of press fitting systems or markets new ones, their current application status must be enquired about at REMS (Fax +49 7151 17 07 - 110 or e-mail info@rems.de). Subject to change and error.

Fig. 1–7

1 Pressing tongs	15 Pressing segment
2 Tong retaining bolt	16 Pressing contour (pressing ring or pressing segments)
3 Button	17 Machine status check
4 Bolt	18 Battery
5 Pressing rollers	19 Graduated charging state indicator
6 Housing grip	20 Pressure display
7 Safety switch	21 OLED display
8 Pistol grip	22 Left/right buttons
9 Pressing jaws	23 Microphone
10 Pressing contour (pressing tongs)	24 On/Off button
11 Bolt	25 LED work light
12 Reset key	26 Carrying ring for shoulder strap
13 Adapter tongs	
14 Pressing ring	

Fig. 8

- | | |
|---|--|
| A | Checkbox "show all" to display all Wi-Fi networks stored on the drive unit even if these are not available |
| B | Select an unconnected, stored Wi-Fi network from list I and connect with "Connect". |
| C | Select a chosen, stored Wi-Fi network from list I and remove with "Delete network". |
| D | Select a Wi-Fi network from list H, enter "Passwort" under E, save entries with "Save". |
| E | Password input field for selected Wi-Fi network |
| F | Update Wi-Fi networks list. |
| G | Enter undisplayed Wi-Fi network in the input field manually. |
| H | List of available Wi-Fi networks |
| I | List of stored and available Wi-Fi networks |
| J | IP address and Wi-Fi name of the drive unit |

Fig. 9

Proper or impermissible application of the adapter tongs to the pressing ring

Fig. 10–12

Impermissible work positions

General power tool safety warnings

⚠ WARNING

Read all safety warnings, instructions, illustrations and specifications provided with this power tool. Failure to follow all instructions listed below may result in electric shock, fire and/or serious injury.

Save all warnings and instructions for future reference.

The term "power tool" in the warnings refers to your mains-operated (corded) power tool or battery-operated (cordless) power tool.

1) Work area safety

- Keep work area clean and well lit. Cluttered or dark areas invite accidents.
- Do not operate power tools in explosive atmospheres, such as in the presence of flammable liquids, gases or dust. Power tools create sparks which may ignite the dust or fumes.
- Keep children and bystanders away while operating a power tool. Distractions can cause you to lose control.

2) Electrical safety

- Power tool plugs must match the outlet. Never modify the plug in any way. Do not use any adapter plugs with earthed (grounded) power tools. Unmodified plugs and matching outlets will reduce risk of electric shock.
- Avoid body contact with earthed or grounded surfaces, such as pipes, radiators, ranges and refrigerators. There is an increased risk of electric shock if your body is earthed or grounded.
- Do not expose power tools to rain or wet conditions. Water entering a power tool will increase the risk of electric shock.
- Do not abuse the cord. Never use the cord for carrying, pulling or unplugging the power tool. Keep cord away from heat, oil, sharp edges or moving parts. Damaged or entangled cords increase the risk of electric shock.
- When operating a power tool outdoors, use an extension cord suitable for outdoor use. Use of a cord suitable for outdoor use reduces the risk of electric shock.
- If operating a power tool in a damp location is unavoidable, use a residual current device (RCD) protected supply. Use of an RCD reduces the risk of electric shock.

3) Personal safety

- Stay alert, watch what you are doing and use common sense when operating a power tool. Do not use a power tool while you are tired or under the influence of drugs, alcohol or medication. A moment of inattention while operating power tools may result in serious personal injury.
- Use personal protective equipment. Always wear eye protection. Protective equipment such as a dust mask, non-skid safety shoes, hard hat or hearing protection used for appropriate conditions will reduce personal injuries.
- Prevent unintentional starting. Ensure the switch is in the off-position before connecting to power source and/or battery pack, picking up or carrying the tool. Carrying power tools with your finger on the switch or energising power tools that have the switch on invites accidents.
- Remove any adjusting key or wrench before turning the power tool on. A wrench or a key left attached to a rotating part of the power tool may result in personal injury.
- Do not overreach. Keep proper footing and balance at all times. This enables better control of the power tool in unexpected situations.
- Dress properly. Do not wear loose clothing or jewellery. Keep your hair and clothing away from moving parts. Loose clothes, jewellery or long hair can be caught in moving parts.
- If devices are provided for the connection of dust extraction and collection facilities, ensure these are connected and properly used. Use of dust collection can reduce dust-related hazards.
- Do not let familiarity gained from frequent use of tools allow you to become complacent and ignore tool safety principles. A careless action can cause severe injury within a fraction of a second.

4) Power tool use and care

- Do not force the power tool. Use the correct power tool for your application. The correct power tool will do the job better and safer at the rate for which it was designed.
- Do not use the power tool if the switch does not turn it on and off. Any power tool that cannot be controlled with the switch is dangerous and must be repaired.
- Disconnect the plug from the power source and/or remove the battery pack, if detachable, from the power tool before making any adjustments, changing accessories, or storing power tools. Such preventive safety measures reduce the risk of starting the power tool accidentally.
- Store idle power tools out of the reach of children and do not allow persons unfamiliar with the power tool or these instructions to operate the power tool. Power tools are dangerous in the hands of untrained users.
- Maintain power tools and accessories. Check for misalignment or binding of moving parts, breakage of parts and any other condition that may affect the power tool's operation. If damaged, have the power tool repaired before use. Many accidents are caused by poorly maintained power tools.
- Keep cutting tools sharp and clean. Properly maintained cutting tools with sharp cutting edges are less likely to bind and are easier to control.
- Use the power tool, accessories and tool bits etc. in accordance with these instructions, taking into account the working conditions and the work to be performed. Use of the power tool for operations different from those intended could result in a hazardous situation.
- Keep handles and grasping surfaces dry, clean and free from oil and grease. Slippery handles and grasping surfaces do not allow for safe handling and control of the tool in unexpected situations.

5) Battery tool use and care

- Recharge only with the charger specified by the manufacturer. A charger that is suitable for one type of battery pack may create a risk of fire when used with another battery pack.
- Use power tools only with specifically designated battery packs. Use of any other battery packs may create a risk of injury and fire.
- When battery pack is not in use, keep it away from other metal objects, like paper clips, coins, keys, nails, screws or other small metal objects, that can make a connection from one terminal to another. Shorting the battery terminals together may cause burns or a fire.
- Under abusive conditions, liquid may be ejected from the battery; avoid contact. If contact accidentally occurs, flush with water. If liquid contacts eyes, additionally seek medical help. Liquid ejected from the battery may cause irritation or burns.
- Do not use a battery pack or tool that is damaged or modified. Damaged or modified batteries may exhibit unpredictable behaviour resulting in fire, explosion or risk of injury.
- Do not expose a battery pack or tool to fire or excessive temperature. Exposure to fire or temperature above 130 °C may cause explosion.
- Follow all charging instructions and do not charge the battery pack or tool outside the temperature range specified in the instructions. Charging improperly or at temperatures outside the specified range may damage the battery and increase the risk of fire.

6) Service

- Have your power tool serviced by a qualified repair person using only identical replacement parts. This will ensure that the safety of the power tool is maintained.
- Never service damaged battery packs. Service of battery packs should only be performed by the manufacturer or authorized service providers.

Safety Notes for REMS Akku-Press 22V ACC Connected

⚠ WARNING

Read all the safety notes, instructions, illustrations and technical data which come with this power tool. Failure to heed the following instructions can lead to electric shock, fire and/or severe injuries.

Keep all safety notes and instructions for the future.

- Do not use the power tool if it is damaged. There is a danger of accident.
- Hold the power tool firmly by the housing grip (6) and pistol grip (8) and make sure you are standing firmly when working. The power tool produces a very high pressing force. It is safer to hold the tool with both hands. Therefore be very careful. Keep children and bystanders away while operating the power tool.
- Do not reach into moving parts in the pressing area. There is a risk of injury by crushing fingers or hands.
- Never operate radial presses with the tong retaining bolt unlocked (2). There is a risk of fracture and flying parts can cause serious injuries.
- Always position the radial press with pressing tongs or with pressing ring and adapter tongs on the press fitting at a right angle to the pipe axis. If the drive unit is positioned askew to the pipe axis, its high drive force will pull it to a right angle to the pipe axis. This could crush hands or other parts of the body and/or there is a risk of fracture whereby flying parts can cause serious injuries.
- Always position the S (PR-2B) pressing ring on the press fitting at a right angle to the pipe axis. When positioning the radial press with Z8 adapter tongs on the S pressing ring, make sure that the radial press can swivel freely. There is a risk of fracture whereby flying parts can cause serious injuries.
- Do not start the radial press without pressing tongs or pressing ring with pressing tongs. Do not start the pressing process except to make a press joint. The drive unit, pressing tongs, pressing ring and adapter tongs will be exposed to unnecessarily high loads without counter-pressure by the press fitting.
- Before using pressing tongs, pressing rings with adapter tongs (pressing jaws, pressing slings with adapter jaws) from other manufacturers, check whether these are suitable for the REMS radial presses. Pressing tongs and pressing rings with adapter tongs from other manufacturers can be used in the REMS Akku-Press 22V ACC Connected if they are designed for the required 32 kN thrust force, fit mechanically into REMS drive units, can be locked properly and fracture safely, e.g. without the risk of parts flying off the pressing jaws, at the end of their life or when overloaded. It is recommended to only use pressing tongs and pressing rings with adapter tongs which are designed with a safety factor ≥ 1.4 against permanent fracture, i.e. withstand a necessary thrust force of 32 kN up to a thrust force of 45 kN. Also read and observe the instruction manuals and safety instructions of the respective manufacturer/supplier of the pressing tongs, pressing rings with adapter tongs and the installation and assembly instructions of the manufacturer/supplier of the press fitting system to be pressed and observe any restrictions for use that are specified there. Failure to do so could lead to fracture and flying parts can cause serious injuries.
- Use only undamaged pressing tongs, pressing rings and adapter tongs. Damaged pressing tongs, pressing rings and adapter tongs can jam or fracture and lead to a faulty press fitting. Damaged pressing tongs, pressing rings and adapter tongs must not be repaired. Failure to do so could lead to fracture and flying parts can cause serious injuries.
- Do not use the carrying ring (26) as fall protection. The carrying ring is solely for hooking in shoulder straps. Have the drive unit checked over by an authorised REMS customer service workshop if the carrying ring has been subjected to heavy strain.
- Pull out the mains plug or remove the battery before assembling/dismantling pressing tongs, pressing rings and adapter tongs. There is a risk of injury.
- Comply with the maintenance regulations for the power tool and follow the maintenance instructions for pressing tongs, pressing rings and adapter tongs. Following the maintenance instructions has a positive effect on the life of the power tool, the pressing tongs, pressing rings and adapter tongs.
- Never let the power tool operate unattended. Switch off the power tool during longer work breaks, pull out the mains plug/battery. Electrical devices can cause hazards which lead to material damage and/or injury when left unattended.
- Place maximum 3 XL 64–108 (PR-3S) pressing rings in the XL-Boxx system case with inlay for XL 64–108 (PR-3S) pressing rings (accessory art. no. 579603). Compliance with the maximum load capacity of 3 XL (PR-3S) pressing rings reduces the risk of material damage and/or injury.
- Check the power cable and extension leads of the power tool and the power supply unit regularly for damage. Have these renewed by qualified experts or an authorised REMS customer service workshop in case of damage.
- Only allow trained persons to use the power tool. Apprentices may only use the power tool when they are over 16, when this is necessary for their training and when they are supervised by a trained operative.
- Children and persons who, due to their physical, sensory or mental abilities or lack of experience and knowledge are unable to operate the power tool safely may not use this power tool without supervision or instruction by a responsible person. Otherwise there is a risk of injury from incorrect operation.
- Only use approved and appropriately marked extension leads with a sufficient cable cross-section. Use extension leads up to a length of 10 m with cable cross-section 1.5 mm², from 10–30 m with cable cross-section 2.5 mm².

⚠ DANGER

- Observe and follow the safety notes and instructions for the REMS pressing tongs, REMS pressing rings, REMS adapter tongs, REMS M cropping tongs, REMS cable shears, REMS Basic E01 pressing tongs, and REMS pressing inserts. Failure to observe the safety notes can result in material damage, injury, electric shock or a fall.

See also www.rems.de → Downloads → Safety Notes: RADIAL PRESSES

Safety Notes for Batteries, Rapid Chargers, Power Supply Units

⚠ WARNING

Read all the safety notes, instructions, illustrations and technical data which come with this power tool. Failure to heed the instructions can result in electric shock, fire and/or severe injuries.

Keep all safety notes and instructions for the future.

See also www.rems.de → Downloads → Instruction Manuals → Safety Notes → Safety Notes Batteries, Rapid Chargers, Power Supply Units.

Safety Data Sheets

⚠ WARNING

Read the safety data sheets. Failure to heed the instructions can result in electric shock, fire and/or severe injuries.

Keep all safety notes and instructions for the future.

See www.rems.de → Downloads → Safety Data Sheets → Batteries.

Explanation of Symbols

⚠ DANGER

Danger with a high degree of risk which results in death or severe injury (irreversible) if not heeded.

⚠ WARNING

Danger with a moderate degree of risk which could result in death or severe injury (irreversible) if not heeded.

⚠ CAUTION

Danger with a low degree of risk which could result in minor injury (reversible) if not heeded.

NOTICE

Material damage, no safety instruction! No risk of injury.



Danger



Falling



Electrical voltage



Read the instruction manual before use



Use eye protection



Use ear protection



Power tool corresponds to protection class II



Not suitable for using outdoors



Switched-mode power supply (SMPS)



Short-circuit-proof safety transformer (SCPST)



Environmental friendly disposal



CE conformity mark

1. Technical Data

Use for the Intended Purpose

⚠ WARNING

REMS Akku-Press 22 V ACC Connected is intended for making press fittings of all common press fitting systems, for making connections for electric cables, for making connections for fall protection systems, for cutting threaded bars and for cutting electric cables. The drive unit can be connected via Wi-Fi to the Internet to exchange data between the drive unit and the Cloud. All other uses are not for the intended purpose and are therefore prohibited.

Guidelines for use of REMS cordless tools, batteries, rapid chargers, power supply units.

See www.rems.de → Downloads → Instruction Manuals → RADIAL PRESSES: OTHER DOCUMENTS



1.1. Scope of Supply

Drive unit, Li-Ion 21.6 V battery, rapid charger, instruction manual, safety notes, steel case/L-Boxx system case

1.2. Article Numbers

REMS Akku-Press 22V ACC Connected drive unit, without battery	576003
REMS pressing tongs, REMS pressing rings,	
REMS adapter tongs	see REMS catalogue
REMS M cropping tongs	see REMS catalogue
REMS cable shears	571887
Cable cutter, pack of 2 (REMS cable shears)	571889
REMS Basic E01 pressing tongs	571855
REMS T 12 pressing inserts, pack of 2	570891
REMS Li-Ion 21.6 V, 2.5 Ah battery	571571
REMS Li-Ion 21.6 V, 4.4 Ah battery	571574
REMS Li-Ion 21.6 V, 5.0 Ah battery	571581
REMS Li-Ion 21.6 V, 9.0 Ah battery	571583
Rapid charger 100–240 V, 90 W	571585
Rapid charger 100–240 V, 290 W	571587
Power supply unit 220–240 V/21.6 V, 15 A	571567
Power supply unit 220–240 V/21.6 V, 40 A	571578
Steel case REMS Akku-Press 22V ACC Connected	571290
L-Boxx system case REMS Akku-Press 22V ACC Connected	576345
REMS CleanM, machine cleaner	140119

Steel case or system case with inlay for REMS pressing tongs, REMS pressing rings, adapter tongs, as an accessory

1.3. Applications

REMS Akku-Press 22V ACC Connected radial press for making press fittings of all common press fitting systems on steel pipes, stainless steel pipes, copper pipes, plastic pipes, composite pipes $\varnothing 10 - 108 (110) \text{ mm}$
 $\varnothing \frac{3}{8} - 4''$

See also www.rems.de → Products → Radial Presses → REMS Pressing Tongs, REMS Pressing Rings → Catalogue Excerpt (PDF)



1.4. Operating Temperature Range

Drive unit	-10 °C – +60 °C (14 °F – +140 °F)
Battery	-10 °C – +60 °C (14 °F – +140 °F)
Rapid charger	0 °C – +40 °C (32 °F – +104 °F)
Power supply unit	-10 °C – +45 °C (14 °F – +113 °F)
Storage temperature range	> 0 °C (32 °F)

1.5. Connected Functionality

Registered products with Connected functionality offer the user different, additional, product-dependent functionalities such as: Recording of measuring/pressing data (date and time of the pressing, counter 1 number of pressings and operating time, counter 2 number of pressings and operating time, counter total number of pressings and operating time, battery voltage, current strength on switching off, maximum current strength, remaining battery capacity, pressing time, pressure-time diagram, etc.) and creation of reports with your own company logo, display of error messages, configuration of the product (language, date, time, time zone, pressure unit, LED lighting time and LED brightness, standby time, ACC drive mode, information signal tones, etc.), set-up of usage bars (immediate bar or feedback interval as anti-theft, time and date ranges for barring times, limitation of the number of performable pressings), geolocalisation of pressing sites, conversion of voice recordings into editable text, uploading and storing of pictures of pressings, display of notices (annual inspection and periodic testing, new firmware version, battery state, etc.), download and installation of new firmware versions.

1.6. Thrust force, Stroke

Thrust force (rated force)	32 kN
Stroke	41 mm

1.7. Electrical Data

Drive unit	}	21.6 V \equiv ; 2.5 Ah
		21.6 V \equiv ; 4.4 Ah
		21.6 V \equiv ; 5.0 Ah
		21.6 V \equiv ; 9.0 Ah

Rapid charger	Input	100–240 V~; 50–60 Hz; 90 W
	Output	21.6 V \equiv protective insulated, radio interference
suppressed		
Rapid charger	Input	100–240 V~; 50–60 Hz; 290 W
	Output	21.6 V \equiv protective insulated, radio interference
suppressed		
Power supply unit	Input	220–240 V~; 50–60 Hz
21.6 V (art. no. 571567)	Output	21.6 V \equiv ; 15 A protective insulated, radio interference
suppressed		
Power supply unit	Input	220–240 V~; 50–60 Hz
21.6 V (art. no. 571578)	Output	21.6 V \equiv ; 40 A protective insulated, radio interference
suppressed		

1.8. Dimensions

Drive unit 295 × 310 × 81 mm (11.6" × 12.2" × 3.2")

1.9. Weights

Drive unit without battery	2.9 kg (6.4 lb)
REMS Li-Ion 21.6 V, 2.5 Ah battery	0.4 kg (0.9 lb)
REMS Li-Ion 21.6 V, 4.4 Ah battery	0.8 kg (1.8 lb)
REMS Li-Ion 21.6 V, 5.0 Ah battery	0.8 kg (1.8 lb)
REMS Li-Ion 21.6 V, 9.0 Ah battery	1.1 kg (2.4 lb)
Pressing tongs (average)	1.8 kg (3.9 lb)
Adapter tongs Z2	2.0 kg (4.4 lb)
Adapter tongs Z4	3.6 kg (7.9 lb)
Adapter tongs Z5	3.8 kg (8.4 lb)
Adapter tongs Z8	1.7 kg (3.7 lb)
Pressing ring M54 (PR-3S)	3.1 kg (6.8 lb)
Pressing ring U75 (PR-3B)	2.7 kg (5.9 lb)

1.10. Noise Information

Workplace-related emissions value
 $L_{pA} = 74 \text{ dB(A)}$ $L_{WA} = 85 \text{ dB(A)}$ $K = 3 \text{ dB(A)}$

1.11. Vibrations

Weighted effective value of acceleration < 2.5 m/s² $K = 1.5 \text{ m/s}^2$

The specified vibration emission value was measured according to a standard test method and can be used for comparison with another power tool. The specified vibration emission value can also be used for an initial estimation of the cut-out.

⚠ CAUTION

The vibration emission value may differ from the specified value during actual use of the power tool depending on the manner in which the power tool is used. Depending on the actual conditions of use (intermittent mode), it may be necessary to define safety measures to protect the operator.

2. Start-up

⚠ CAUTION

After longer storage times of the drive unit, the overpressure valve must be actuated by pressing the reset key (12) before starting up again. If this is stuck or stiff, no pressing may be performed.

The drive unit must then be sent to an authorised REMS customer service workshop for inspection.

The respective latest REMS sales literature applies for the use of the REMS pressing tongs and REMS pressing rings with adapter tongs for the different press fitting systems, see also www.rems.de → Downloads → Product Catalogues, Brochures. If the system manufacturer alters components of press fitting systems or markets new ones, their current application status must be enquired about at REMS (Fax +49 7151 17 07 - 110 or e-mail info@rems.de). Subject to change and error.

2.1. Electrical Connection

⚠ WARNING

Caution: Mains voltage present! Before connecting the drive unit, the rapid charger or the power supply unit, check whether the voltage stated on the rating plate corresponds to the mains voltage. On building sites, in a wet environment, indoors and outdoors or under similar installation conditions, only operate the power tool on the mains with a fault current protection switch (FI switch) which interrupts the power supply as soon as the leakage current to earth exceeds 30 mA for 200 ms.

Li-Ion batteries

Total discharging by undervoltage

The Li-Ion batteries may not drop below a minimum voltage because otherwise the battery could be damaged by total discharge. The cells of the REMS Li-Ion battery are delivered pre-charged to approx. 40 %. Therefore the Li-Ion batteries must be charged before use and recharged regularly. Failure to observe this regulation of the cell manufacturer can lead to damage to the Li-Ion battery by total discharging.

Total discharging due to storage

If a relatively low charged Li-Ion battery is stored, self discharging can lead to total discharge damage of the battery after longer storage. Li-Ion batteries must therefore be charged before storing and recharged every six months at the latest and charged again before use.

NOTICE**Charge Li-Ion batteries before use.**

Only use approved REMS rapid chargers for charging REMS Li-Ion batteries. New Li-Ion batteries and Li-Ion batteries which have not been used for a long time only reach full capacity after several charges.

Rapid chargers

The left control lamp lights up and remains green when the mains plug is plugged in. If a battery is inserted in the rapid charger, the green control lamp flashes to indicate that the battery is charging. The green light stops flashing and remains on to signal that the battery is fully charged. If the red control lamp flashes, the battery is defective. If the red control lamp comes on and remains on, this indicates that the temperature of the rapid charger and/or the battery is outside the permissible operating range of the rapid charger of 0 °C to +40 °C.

NOTICE

The rapid chargers are not suitable for outdoor use.

Power supply units

The power supply units are intended for mains operation of the cordless tools in place of the battery. The power supply units are equipped with over-voltage and temperature protection. The operating state is indicated by a LED. A lit LED indicates that the device is ready for operation. If the LED goes out or flashes, this indicates an overcurrent or impermissible temperature. The drive unit cannot be used during this time. After a dwell time, the LED lights again and work can be continued.

NOTICE

The power supply units are not suitable for outdoor use.

2.2. Assembly (changing) of the pressing tongs, pressing tongs (PZ-4G), pressing tongs (PZ-S) (Fig. 4), the pressing ring (PR-3S) with adapter tongs (Fig. 5), the pressing ring (PR-3B) with adapter tongs (Fig. 6), the 45° pressing ring (PR-2B) with adapter tongs (Fig. 7), the S pressing ring (PR-2B) with adapter tongs (Fig. 7)

Pull out the mains plug or remove the battery. Use only pressing tongs and pressing rings with the system-specific pressing contour according to the press fitting system to be pressed. Pressing tongs or pressing rings have letters on the pressing jaws or pressing segments to identify the pressing contour and a number to identify the size. The adapter tongs are marked by the letter Z and a number which serves for assignment to the permissible pressing ring which carries the same identification. On the 45° (PR-2B) pressing ring, please bear

in mind that the Z1 adapter tongs may only be applied below 45° (Fig. 7). On the S (PR-2B) pressing ring, the Z8 adapter tongs can be applied swivelled continuously to any angle (Fig. 7). Read and observe the installation and assembly instructions of the manufacturer/supplier of the press fitting system to be pressed. Never press with unsuitable pressing tongs, pressing ring and adapter tongs (pressing contour, size). This could render the press fitting useless and can damage the drive unit as well as the pressing tongs or pressing ring and the adapter tongs.

It is best to place the drive unit on a bench or on the floor. The pressing tongs or adapter tongs can only be installed (changed) when the press rollers (5) are fully retracted. Hold the reset key (12) if necessary until the press rollers (5) have fully retracted.

Open the tong retaining bolt (2). To do this, pull the bolt (4) and the tong retaining bolt (2) springs out. Insert the selected pressing tongs/adapter tongs. Press the button (3) directly above the tong retaining bolt (2) and push the tong retaining bolt (2) forward until the bolt (4) snaps in (automatic locking of the pressing tongs/adapter tongs). Do not start radial presses without pressing tongs, adapter tongs with pressing ring inserted. Only start the pressing process to make a press joint. The drive unit or pressing tongs, pressing ring and adapter tongs will be exposed to unnecessarily high loads without counter-pressure by the press fitting.

NOTICE

The closed position of the tong retaining bolt is monitored electrically. A pressing can only be performed with the tong retaining bolt closed.

2.3. Operating Elements and OLED Display

REMS Akku-Press 22 V ACC Connected can be operated by various operating elements. A rich-contrast OLED display serves for clearly displaying menus, sub-menus, setup and information pages and messages.

On/Off button

On/Off button (Fig. 2 (24)) for switching the drive unit on and off Keep the On/Off button pressed for 2 s to switch the drive unit off.

Safety switch

Safety switch (Fig. 1 (7)) for performing pressings and for exiting the respective sub-menu in menu operation







Left/right buttons

The left/right buttons (Fig. 2 (22)) underneath the OLED display have alternating functions.

OLED display

The OLED display is divided into "top toolbar", "main window" and "bottom toolbar".

Top toolbar

	Graduated charging state indicator
	Mains operation
	Usage bar activated, drive unit not locked Usage bar activated, drive unit locked No usage bar activated
	New firmware version download successful. New firmware version ready for installation
	Drive unit not registered Drive unit connected with Cloud, drive unit not registered Drive unit connected with Cloud, drive unit registered Drive unit cannot connect to Cloud Drive unit not connected with Cloud due to missing Wi-Fi connection
	Wi-Fi connected Wi-Fi connected, no Internet connection Wi-Fi deactivated Stored Wi-Fi networks not available or no Wi-Fi network stored on drive unit



Main window

	<p>Start page Alternating displays: Welcome and start page, menus, sub-menus, setup and information pages, messages</p>
---	--

Bottom toolbar





▼	Show next menu
➤	Show menu, next sub-menu or setup page
◀	Open previous menu/sub-menu
✕	Cancel/Exit/Show pressure-time diagram/Reset counter
▲	Increase counter value
▼	Next line
●	Symbol lights permanently: Confirm entry Symbol flashes: Access-Point of the drive unit is activated and ready for connection to the mobile terminating device.
● REC	Voice recording
⬇ ●	Install new firmware version.





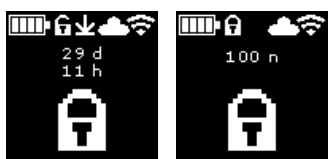

Welcome and start page

	<p>Welcome page with manufacturer logo Firmware version</p>
	<p>Start page Date, time, type of drive unit Drive unit ready for operation</p>

Messages



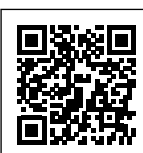



Messages are displayed when switching the drive unit on if the event has occurred.

	<p>Annual inspection and periodic testing Is displayed when annual inspection and periodic testing is due (≤ 0 d or $\geq 30,000$ n).</p>
	<p>Memory full The stored data will be overwritten from now on (oldest data first).</p>
	<p>Usage bar Number of days d remaining until drive unit is locked Number of pressings n remaining until drive unit is locked</p>
	<p>Usage bar A Display QR code in the OLED display with the right button. Scan the QR code with the mobile terminating device and change the usage bar of the drive unit in the REMS Service Portal.</p>

		<p>Usage bar B Display QR code in the OLED display with the right button. Scan the QR code with the mobile terminating device and change the usage bar of the drive unit in the REMS Service Portal.</p>
		<p>Usage bar C Display QR code in the OLED display with the right button. Scan the QR code with the mobile terminating device and change the usage bar of the drive unit in the REMS Service Portal.</p>
		<p>Usage bar D Display QR code in the OLED display with the right button. Scan the QR code with the mobile terminating device and change the usage bar of the drive unit in the REMS Service Portal.</p>
	<p>Wi-Fi NOT CONNECTED Wi-Fi connection not yet established or no stored Wi-Fi network available on the drive unit</p>	

Menu

Show/reset information, open sub-menus/setup and information pages and install a new firmware version.













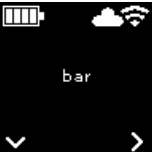





	<p>Setup</p>
	<p>Counter 1 Display: t_1 = operating time n_1 = number of pressings Keep right button pressed for 2 s to reset the counter.</p>
	<p>Counter 2 Display: t_2 = operating time n_2 = number of pressings Keep right button pressed for 2 s to reset the counter.</p>
	<p>Total counter Display: Σt = total operating time Σn = total number of pressings Counter cannot be reset.</p>
	<p>Annual inspection and periodic testing Display: n = total number of pressings (is displayed from 25,000 pressings) d = time remaining in days until annual inspection and periodic testing</p>
	<p>Memory capacity Display: occupied memory/maximum available memory in MB</p>

	<p>Firmware version Display: Serial number of drive unit installed firmware version</p>
	<p>Firmware version Display: Serial number of drive unit installed firmware version available firmware version Installation only possible when the drive unit has been connected with the Internet to the Cloud via Wi-Fi.</p>
	<p>Firmware version Display: Serial number of drive unit installed firmware version available firmware version ERROR REGISTRATION REQUIRED: Drive unit not registered Installation only possible when the drive unit has been connected with the Internet to the Cloud via Wi-Fi.</p>
	<p>Firmware version Display: Serial number of drive unit installed firmware version available firmware version Data Protection Information: Acknowledge data protection information and start installation.</p>
	<p>Firmware version is installed Do not switch off the drive unit and do not remove the battery or power supply unit during installation.</p>

Sub-menus/setup and information pages

Makes settings on the drive unit, register the drive unit in the REMS Service Portal, send maintenance messages, set up Wi-Fi connection.

	<p>Select brightness of the LED work lights</p>
	<p>Set up via REMS Service Portal/QR code Display QR code in the OLED display with the right button. Scan the QR code with the mobile terminating device to open the REMS Service Portal. Register the drive unit. If the drive unit is already registered, the "MANAGE PRODUCT" page is opened directly.</p>
	<p>Set date If an Internet connection exists, the date is updated automatically on switching on the drive unit. Manual setting is then not possible.</p>
	<p>Set time If an Internet connection exists, the time is updated automatically on switching on the drive unit. Manual setting is then not possible.</p>
	<p>Select date format</p> <ul style="list-style-type: none"> • YYYY-MM-DD • MM/DD/YYYY • DD.MM.YYYY

		Select time format <ul style="list-style-type: none"> • hh:mm (24 h) • hh:mm (12 h)
		Select pressure unit <ul style="list-style-type: none"> • bar • psi
		Setup Support/Telediagnosis Send maintenance message "SUPPORT" for telediagnosis
		Set up Wi-Fi connection/activate Access-Point Display: Name of the connected Wi-Fi network Display: Name of the drive unit's Access-Point Password for Wi-Fi connection IP address of the Access-Point
		Set up Wi-Fi connection/activate Access-Point Display: Wi-Fi is deactivated Display: Name of the drive unit's Access-Point Password for Wi-Fi connection IP address of the Access-Point
		Set up Wi-Fi connection/activate Access-Point Display: Wi-Fi connection not yet established or no stored Wi-Fi network available on the drive unit Display: Name of the drive unit's Access-Point Password for Wi-Fi connection IP address of the Access-Point
		Reset to factory settings
		Reset to factory settings Usage bar active, reset to factory settings not possible, read the instruction manual.
		Restore firmware version Local RESTORE Wi-Fi RESTORE

2.4 Registering the Drive Unit, Connecting the Mobile Terminating Device and Connecting the Drive Unit with Internet to the Cloud



In order to use the Connected functionality, a registration of the drive unit in the REMS Service-Portal and a connection of the drive unit with the Internet to the Cloud are necessary.

Note: The REMS Akku-Press 22 V ACC Connected drive unit can also be used without a registration of the drive unit and without a connection to the Internet. However, the functions of the Connected functionality are not available in this case. If there is no existing Internet connection, Data are stored on the drive unit and sent to the Cloud as soon as the drive unit has been registered and an Internet connection exists.

2.4.1. Registering the Drive Unit in the REMS Service Portal

Drive units can be registered to a logged in user in the REMS Service Portal. If you do not have a user account yet, create a user account in the REMS



Service Portal (<https://service.rems.de>) with the LOGIN menu item. Click on the activation link in the received e-mail to confirm the specified e-mail address and as a final login step.

- Switch on the drive unit.
- Press the right button (22) to open the "Setup"  menu. Press the right button again. Press the left button to show the "Setup with the REMS Service Portal"  page. Press the right button to call the QR code.
- Scan the QR code with the mobile terminating device, e.g. with the camera. The REMS Service Portal opens in the browser. Log in the user in the REMS Service Portal
- Press the "Register product" button. Successful registration is confirmed. If the drive unit is already registered, the "MANAGE PRODUCT" page is opened directly.

The registration can only be cancelled again by this user. If the product is resold, the user must cancel the registration because otherwise the product buyer will not be able to make their own registration to use the Connected functionality.

2.4.2. Connecting the Mobile Terminating Device with the Drive Unit

Note: The drive unit can be connected with the Internet to the Cloud via an available Wi-Fi network or a hotspot.

- Insert the charged battery into the drive unit and press the On/Off button (24) briefly. The OLED display switches on after waiting a few seconds. The drive unit is ready for operation as soon as the start page appears.
- Press the right button (22) to open the "Setup"  menu. Press the right button again. Then, press the left button several times until the "Set up Wi-Fi connection" menu  is displayed. Press the right button to show the appropriate setup page . Keep the right button pressed for 2 s until the "•" symbol above the right button flashes. The Access-Point of the drive unit is now visible for the mobile terminating device.
- Open Wi-Fi settings (WLAN) on the mobile terminating device. Switch on the Wi-Fi on the mobile terminating device if necessary. See manufacturer information of the mobile terminating device for further information.
- Select the "RE-AP serial number" Access-Point of the drive unit.
- Enter the WPA2 password "12345678" to encrypt the data transfer between the drive unit and the mobile terminating device when prompted to do so and connect. If the password has already been saved on the mobile terminating device, it is not necessary to enter the password again; the password input prompt is no longer displayed.





The configuration page "WI-FI SELECTION" (Fig. 8) opens automatically on the mobile terminating device.

Note: If the configuration page does not open automatically, open the web browser on the mobile terminating device and enter the IP address of the drive unit's Access-Point <http://192.168.4.1> in the address bar.

2.4.3. Connecting the Drive Unit with Internet to the Cloud

Connecting the drive unit with Internet to the Cloud via an available Wi-Fi network (Fig. 8):

- Select the Wi-Fi network from the list of displayed Wi-Fi networks (H), enter the Wi-Fi password (E) and make the connection with the "Save" button (D). Note: Wi-Fi networks that are connected via a proxy server cannot be used. Such a connection is used, for example, for guest accesses in hotels or publicly accessible networks and is often recognisable by a prompt for confirmation on a welcome or login page.

The symbols "Wi-Fi"  and "Cloud"  are shown in the top toolbar in the OLED display. It may take a few minutes for this display to appear. If the display does not appear, switch the drive unit off and back on. The symbols "Wi-Fi"  and "Cloud"  are shown in the top toolbar in the OLED display.

REMS Akku-Press 22V ACC Connected can store up to 10 Wi-Fi networks. The drive unit connects automatically as soon as a familiar Wi-Fi network is available.





By selecting the "show all" checkbox (A), all stored Wi-Fi networks are displayed including those not currently available. If a certain stored Wi-Fi network from the list of stored Wi-Fi networks (I) is to be used, select this and press the "Connect" button (B). To delete a stored Wi-Fi network, select it and press the "Delete network" button (C).

Connecting the drive unit with Internet to the Cloud via the hotspot of a mobile terminating device (Fig. 8):

Alternatively to connecting the drive unit via an available Hi-Fi network, the drive unit can also be connected via the hotspot of a mobile terminating device.

Mobile terminating devices with an Android operating system:





- Connect the mobile terminating device with the drive unit (see "2.4.2. Connecting the Mobile Terminating Device with the Drive Unit").
- Select "other SSID" (G) on the "WI-FI SELECTION" configuration page (Fig. 8) and enter the name of the hotspot in the input field.
- Enter the password and save with the "Save" button (D). The name of the hotspot is displayed in the list of available Wi-Fi networks (H).
- Activate the hotspot with the control centre in the mobile terminating device. Make sure that the hotspot bandwidth is set to 2.4 GHz on the mobile terminating device. See manufacturer information of the mobile terminating device for further information.

The drive unit connects to the hotspot after a brief wait. The symbols "Wi-Fi"  and "Cloud"  are shown in the top toolbar in the OLED display. It may take a few minutes for this display to appear. If the display does not appear, switch the drive unit off and back on. The symbols "Wi-Fi"  and "Cloud"  are shown in the top toolbar in the OLED display.



Mobile terminating devices with an iOS operating system:

- Connect the mobile terminating device with the drive unit (see "2.4.2. Connecting the Mobile Terminating Device with the Drive Unit").
- Select "other SSID" (G) on the "WI-FI SELECTION" configuration page (Fig. 8) and enter the name of the mobile terminating device's hotspot in the input field.
- Enter the password and save with the "Save" button (D). The name of the hotspot is displayed in the list of available Wi-Fi networks (H).

- Activate the hotspot on the mobile terminating device. Select the "Setup" menu and allow access under "Personal hotspot". Make sure that the hotspot bandwidth is set to 2.4 GHz on the mobile terminating device. Select "Maximize compatibility" as of iOS 15. See manufacturer information of the mobile terminating device for further information.
- Leave the "Personal hotspot" activation page open and wait at least 10 s. Note: A connection to the mobile terminating device's hotspot is only possible when the activation page is left open.

The drive unit connects to the hotspot after a brief wait. The symbols "Wi-Fi"  and "Cloud"  are shown in the top toolbar in the OLED display. It may take a few minutes for this display to appear. If the display does not appear, switch the drive unit off and back on. The symbols "Wi-Fi"  and "Cloud"  are shown in the top toolbar in the OLED display.

Activating/deactivating Wi-Fi

The Wi-Fi can be activated/deactivated directly with the left/right buttons (22). Keep the left/right buttons pressed simultaneously for 2 s. The "x" symbol will appear in the toolbar at the top of the OLED display when the Wi-Fi is deactivated. The symbols "Wi-Fi"  and "Cloud"  are displayed in the toolbar at the top of the OLED display after a successful connection when the Wi-Fi is activated.

Attention: If "Counter 1" or "Counter 2" is displayed in the OLED display, the counter could be accidentally reset by pressing the wrong left/right button.

2.5. REMS Service-Portal (<https://service.rems.de>)

2.5.1. Connected Functionality

After registering a product with Connected functionality, the user can use various additional, product-dependent functionalities and make settings on the drive unit in the REMS Service Portal.

See also www.rems.de → Service-Portal



2.5.2. Product Management

Select menu item "Connected" → "Select products". Display of all products registered to the user, products with access rights granted to the user and products with cancelled registration. Select the appropriate serial number for a detailed view of a drive unit.

nnnnnn-yyyy MANAGE PRODUCT

REMS Akku-Press 22V ACC Connected

Display: Serial number, product, remarks, registered on, connection status, counters 1 and 2 (number of pressings, operating time, time of update, reset counters), total counters (number of pressings, operating time, time of update), next service (days), firmware version, instruction manual, access rights granted for

Buttons:

Show pressings	Overview of pressings, pressure-time diagram and voice messages
Reports	Create, edit, delete reports, download reports
Cancel registration*)	Cancel registration of the drive unit
Grant access rights*)	Grant access rights for the drive unit to other users*)
Map	Open map with pressing sites of the drive unit

*) Display only for the user who has registered the drive unit

Setting in the Service Portal:

Date format	YYYY-MM-DD*, MM/DD/YYYY, DD.MM.YYYY
Time format	12, 24 ¹)
Time zone	Select time zone, (UTC+01:00)* ¹)
Pressure unit	bar*, psi
Display counter under smiley	no display, counter 1, counter 2, total counter on, off*)
Usage bar	
Usage bar	
Query interval [day(s)]	freely selectable, (0)* ¹)
Standby time [min]	2-20, (10)* ¹)
ACC drive mode	on*, off
LED lighting duration [s]	0-120, (120)* ¹)
Brightness [%]	1-100 (100)* ¹)
Information signal tones	on*, off
Firmware version	display of currently installed firmware version
*) factory setting	

Changed settings must be confirmed with the "Save changes" button.

Errors:

List of last error messages

2.5.3. REMS Akku-Press Connected Pressings

Select the menu item "Connected" → "Akku-Press Connected pressings". Display of pressings of all products registered to the user, products with access rights granted to the user and products with cancelled registration. Select the pressing for a detailed view of a pressing.

Pressing nnnn DETAIL

Serial number nnnnnn-yyyy

REMS Akku-Press 22V ACC Connected

Display of detailed information for the pressing: Date and time of the pressing, pressure within specification, battery voltage during the pressing process, current strength on switching off, remaining battery capacity, maximum current strength, internal drive unit temperature, pressing time, counter 1 pressings, counter 1 operating time, counter 2 pressings, counter 2 operating time, counter total pressings, counter total operating time.

A text can be entered in the "Remarks" field for every pressing. Alternatively, a voice recording can be converted into editable text with "Speech-to-Text". The converted text is displayed in the "Remarks" field. The converted text must be checked by the user and corrected if necessary.

Pictures (jpg, png) can be uploaded for every pressing under "Pictures". To do this, press the "+ Upload pictures" button, select the pictures and confirm. Alternatively, pictures can be pulled directly to the "+ Upload pictures" button by drag and drop. In both cases the pictures are uploaded automatically and are available as miniature views. The displayed picture can be deleted with the trash can icon. The miniature views can also be displayed in full screen mode. You can switch between different pictures with the arrow keys.

When creating a report, the pictures uploaded for the selected pressings are listed at the end of the report, grouped according to the serial number of the drive unit and the number of the pressing.

Uploaded pictures are deleted automatically on cancelling the user account.

In addition, the approximate location and the pressure-time diagram of the pressing are displayed. To determine the pressing site (geolocalisation), the Wi-Fi functionality of the drive unit must be switched on at the time of the pressing and the Google Geolocation API must be able to determine the application site from the transmitted Wi-Fi information.

In order to protect the user's location privacy, the user can encrypt the geo-coordinates of the pressing site. The encryption will impair the quality of the geo-coordinates of the original pressing site. This process cannot be reversed.

2.5.4. REMS Akku-Press Connected Reports

The "Pressings reports" page is opened with the "Connected" → "REMS Akku-Press Connected reports" tab. Reports can be created, edited, deleted or saved from a download.

Editing pressings reports #nnnn

Select "Edit" to open the page for editing the appropriate report. Enter data in the fields "Start service", "End service", "Provider", "Customer", "Further information". Data can only be entered in the "Provider" and "Customer" fields if the checkbox above it is ticked.

Select pressings that are to be transferred to the report per checkbox. Press the "accept" button to transfer the selected pressings to the report. The report is created and is also available as a download.

Your own logo can be incorporated into the reports. To do this, save the company logo in the REMS Service Portal under "User menu" → "Edit user data". When the logo is stored, it will be output on the report.

3. Operation

3.1. Pressing Process

⚠ CAUTION

After longer storage times of the drive unit, the overpressure valve must be actuated by pressing the reset key (12) before starting up again. If this is stuck or stiff, no pressing may be performed. The drive unit must then be sent to an authorised REMS customer service workshop for inspection.

The pressing tongs, pressing rings and adapter tongs, especially the pressing contour (10, 16) of the pressing jaws (9) or all 3 pressing segments (15) must be checked for damage and wear before every use. No longer use damaged or worn pressing tongs, pressing rings and adapter tongs. There is otherwise a risk of incorrect pressing or accidents.

A test pressing with inserted press fitting must be made with the drive unit and the respectively used pressing tongs and respectively inserted pressing ring with adapter tongs before every use. The pressing tongs (1) and the pressing ring (14) with adapter tongs must fit mechanically into the drive unit and lock properly. After completing the pressing, check that the pressing jaws (9) close fully at "A" for the pressing tongs (Fig. 1), the (PR-3B) pressing ring (Fig. 6), the 45° (PR-2B) pressing ring (Fig. 7) and the S (PR-2B) pressing ring S (Fig. 7). After completing the pressing, check that the pressing jaws (9) close fully at "A" and on the opposite side "B" for the (PZ-4G) pressing tongs (Fig. 3) and the (PZ-S) pressing tongs (Fig. 4). After completing the pressing, check that the pressing segments (15) close fully at "A" and on the opposite side "B" for the (PR-3S) pressing ring (Fig. 5). Check the tightness of the connection (observe national specifications, standards, regulations, etc.)

If a visible burr is created on the compression sleeve when closing the pressing tongs or pressing ring, the pressing may be faulty or leaking (see "5. Faults").

⚠ CAUTION

To avoid damage to the drive unit, make sure that no tension builds up between the pressing tongs, pressing ring, adapter tongs, fitting and drive unit in work situations such as those shown in the examples in Fig. 10 to Fig. 12. Failure to do so could lead to fracture and flying parts can cause serious injuries.

3.1.1. Switching the Drive Unit On and Off

REMS Akku-Press 22 V ACC Connected is switched on by pressing the On/Off button (24). The welcome page is shown on the OLED display after switching on. Then messages may be displayed. The drive unit is ready for operation as soon as the start page with date, time and type of drive unit appears in the OLED display. Keep the On/Off button pressed for 10 s to switch off the drive unit. When the drive unit is not in use, it remains on standby and switches off when the standby time expires. The standby time can be changed in the REMS Service Portal.

If the drive unit is switched on without an Internet connection, the date and time can be set manually. If an Internet connection exists, the date and time are displayed automatically from the Internet on switching on and manual setting is not possible. If the wrong time is displayed despite having an Internet connection, check in the REMS Service Portal whether the correct time zone is set.

3.1.2. Work Procedure

Press the pressing tongs (1) together by hand so that the pressing tongs can be pushed over the press fitting. Position the drive unit with pressing tongs on the press fitting at a right angle to the pipe axis. Release the pressing tongs so that they close around the press fitting. Hold the drive unit by the housing grip (6) and the pistol grip (8).

Place the pressing ring (14) around the press fitting. Insert the adapter tongs (13) into the drive unit and lock the tong retaining bolt. Press the adapter tongs (13) together with your hand so that the adapter tongs can be placed on the pressing ring. Release the adapter tongs so that the radii/hemispheres of the adapter tongs lie firmly on the locating pins/ball sockets of the pressing ring and the pressing ring on the press fitting (Fig. 9). On the 45° (PR-2B) pressing ring, please bear in mind that the Z1 adapter tongs may only be applied below 45° (Fig. 7). On the S (PR-2B) pressing ring, the Z8 adapter tongs can be applied swivelled continuously to any angle (Fig. 7).

NOTICE

Only use the adapter tongs approved for the pressing ring and the radial press, see "2.2. Assembly (changing) of the pressing tongs, ...". Failure to do so can lead to faulty or leaking pressings and could also damage the pressing ring or adapter tongs.

Select ACC drive mode (see "3.1.4. Functional Safety").

Keep the safety switch (7) pressed and start a pressing.



Note: A pressing can only be started when the drive unit shows the start screen or is in the "Pressing" menu.

The coloured LED of the pressure display (20) and the OLED display (21) indicates whether the pressure of the drive unit was within the specification.

Press the pressing tongs together with your hand so that they can be removed from the press fitting together with the drive unit. Press the adapter tongs together with your hand so that they can be removed from the pressing ring together with the drive unit. Open the pressing ring by hand so that it can be pulled off the press fitting.

3.1.3. Monitoring during Pressing and Making a Voice Recording

The "Pressing" menu opens automatically on the OLED display as soon as a pressing is started with the safety switch.

<p>Pressing menu Display pressure, ACC drive mode, evaluation of pressure, pressure-time diagram, make voice recordings</p> 	<p>Pressing Display: Pressure during the pressing process Maximum pressure during the pressing process ACC drive mode: ON/OFF</p>
	<p>Pressure monitoring Display "laughing smiley" = pressure within specification</p>
	<p>Pressure monitoring Display "sad smiley" = pressure outside specification</p>

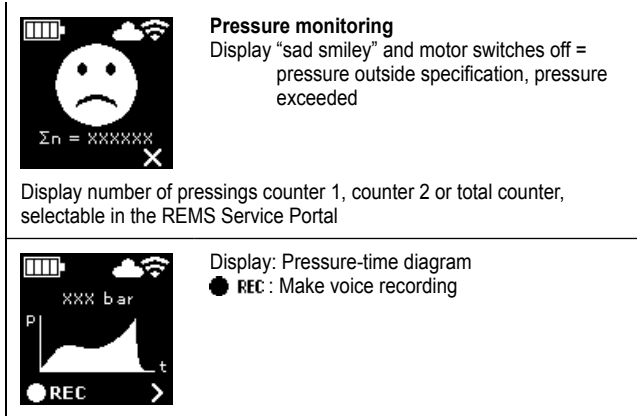

The pressure is monitored during the pressing process. Upon completion of the pressing process, the “laughing smiley” appears in the OLED display if the pressure was within the specification. If the information signal tones are switched on, a short signal tone is sounded at the end of the pressing. The next pressing can be triggered directly by pressing the safety switch. If the “sad smiley” is displayed and the LEDs of the pressure display light red, the pressure was less than specified (underpressure). If the “sad smiley” is displayed, the LEDs of the pressure display light red and the drive unit motor is switched off, the pressure was greater than specified (overpressure). If the information signal tones are switched on, two short signal tones are sounded at the end of the pressing in both cases. Press the reset key until the press rollers are fully retracted. If the pressure was outside the specification, a new pressing process cannot be started until the right button (22) is pressed in the “sad smiley” display. The press fitting made could be useless. In such cases, it is recommended to have the drive unit inspected/repaired by an authorised REMS customer service workshop.

NOTICE

If the pressure is within the specification and the “laughing smiley” is shown in the OLED display, it cannot automatically be assumed that the pressing tongs, pressing ring and pressing segments were closed at the end of the pressing process. Complete closing must be checked for every pressing process, see “3.1.4 Functional Safety”.

Opening the pressure-time diagram and making a voice recording

As long as one of the two smileys is shown on the OLED display, the pressure-time diagram of the performed pressing can be opened. Press the right button (22) to show the pressure-time diagram of the pressing. A voice recording can be made for every pressing. The voice recording runs for as long as the left button is kept pressed. “REC” flashes during the voice recording. The voice recording ends when the left button is released. A new voice recording can be started by pressing down the left button again and the previous voice recording is over-recorded. This process can be repeated as often as required.

If there is no Internet connection to the Cloud during the pressing process, recorded pressure-time diagrams and voice recordings are stored in the drive unit memory. When the memory is full, the oldest contents are overwritten. The overwriting is indicated by the message “Memory full”  in the OLED display the next time the drive unit is started. The message is confirmed by pressing the right button. It is recommended to make an Internet connection to the Cloud to avoid data losses. As soon as an Internet connection to the Cloud exists, the data are transferred automatically from the memory to the Cloud and the memory is cleared. The transferred data can then be called via the REMS Service Portal.

3.1.4. Functional Safety

The ACC drive mode of the drive unit can be switched on and off in the REMS Service Portal and is shown on the OLED display as soon as a pressing is started with the safety switch (see “2.5.2. Product Management”). Keep the safety switch (7) pressed.

When using the switched on ACC drive mode, the drive unit ends the pressing process automatically with emission of an acoustic signal (clicking) and automatically returns (automatic circuit control).

When using the switched off ACC drive mode, the drive units stops shortly before reaching the necessary pressure. This makes it easier to check complete closing of the pressing tongs, pressing ring and pressing segments at the end of the pressing process. The pressing process must be continued by pressing the safety switch again. The drive unit ends the pressing process automatically with emission of an acoustic signal (clicking) and automatically returns (automatic circuit control).

NOTICE

A perfect pressing is only produced when the pressing tongs, pressing ring and pressing segments close fully. After completing the pressing, check that the pressing jaws (9) close fully at “A” for the pressing tongs (Fig. 1), the (PR-3B) pressing ring (Fig. 6), the 45° (PR-2B) pressing ring (Fig. 7) and the S (PR-2B) pressing ring (Fig. 7). After completing the pressing, check that the pressing jaws (9) close fully at “A” and on the opposite side “B” for the (PZ-4G) pressing tongs (Fig. 3) and the (PZ-S) pressing tongs (Fig. 4). After completing

the pressing, check that the pressing segments (15) close fully at “A” and on the opposite side “B” for the (PR-3S) pressing ring (Fig. 5). If a visible burr is created on the compression sleeve when closing the pressing tongs, pressing ring and pressing segments, the pressing may be faulty or leaking (see “5. Faults”).

3.1.5. Work Safety

The safety switch (7) enables the drive unit to be shut down at any time but especially in the case of danger. The drive unit can be switched over to return in any position by pressing the reset key (12).

3.2. Usage Bars



Different usage bars can be set for a registered drive unit in the REMS Service Portal. The settings are saved in the Cloud with the “Save changes” button. The settings are adopted by the drive unit the next time the drive unit is connected to the Cloud. A message to this effect appears on the OLED display when a usage bar is set.

3.2.1. Usage Bar A

The usage bar A can be switched on/off in the REMS Service Portal. If the drive unit is locked, pressing is no longer possible until the usage bar is cancelled. The “Usage bar A” symbol  appears in the OLED display. A QR code is shown in the OLED display with the right button (22). Scan the QR code with the mobile terminating device and change the usage bar of the drive unit in the REMS Service Portal.

3.2.2. Usage Bar B

A reply time in days within which the drive unit must connect to the Cloud via the Internet can be set in the REMS Service Portal. The drive unit is locked if the Cloud receives no feedback within this period of time. The “Usage bar B” symbol  appears in the OLED display. A QR code is shown in the OLED display with the right button (22). Scan the QR code with the mobile terminating device and change the usage bar of the drive unit in the REMS Service Portal.



If ≤ 30 days remain until the reply time, the symbol with the remaining number of days  is displayed for 3 s when switching on the drive unit. If ≤ 10 days remain until the reply time, the flashing symbol with the remaining number of days  is displayed once a day when switching on the drive unit and must be confirmed with the right button (22). If the drive unit is switched on repeatedly on the same day, the symbol with the remaining number of days  is displayed for 3 s but no longer needs to be confirmed.

3.2.3. Usage Bar C

Time and date ranges can be set as barring times in the REMS Service Portal. The drive unit is locked within these barring times. The “Usage bar C” symbol  appears in the OLED display. A QR code is shown in the OLED display with the right button (22). Scan the QR code with the mobile terminating device and change the usage bar of the drive unit in the REMS Service Portal.





3.2.4. Usage bar D

A maximum number of performable pressings after which the drive unit is locked can be set in the REMS Service Portal. The “Usage bar D” symbol  appears in the OLED display. A QR code is shown in the OLED display with the right button (22). Scan the QR code with the mobile terminating device and change the usage bar of the drive unit in the REMS Service Portal.

If fewer than 10 % of the maximum performable pressings remain, the symbol with the remaining number of pressings  is displayed for 3 s when switching on the drive unit. If fewer than 3 % of the maximum performable pressings remain, the flashing symbol with the remaining number of pressings  is displayed once a day when switching on the drive unit and must be confirmed with the right button (22). If the drive unit is switched on repeatedly on the same day, the symbol with the remaining number of pressings  is displayed for 3 s but no longer needs to be confirmed.

3.3. Installing a New Firmware Version, RESTORE Firmware Version, FACTORY RESET

3.3.1. Installing a New Firmware Version.

A new firmware version is available as a download when connected to the Internet and is downloaded automatically. The symbol  in the top toolbar indicates that the download was successful. With “Start screen” , open the “Firmware Version” information page . If an Internet connection to the Cloud exists, the “New firmware version available” symbol is displayed with the right button (22) as soon as a new firmware version is ready for installation. Keep the right button pressed for 2 s. An e-mail with a link to the latest data protection information is sent to the registered e-mail address of the user as well as users with granted access rights to the drive unit and the prompt to acknowledge the data protection information  appears on the OLED display. Press the right button again for 2 s to confirm the prompt. Installation of the new firmware version will not start until confirmed. The “Installation” symbol  appears over a large area of the OLED display. After successful installation, the drive unit restarts and is ready for operation. Stored Wi-Fi networks and drive unit settings are usually retained when a new firmware version is installed.

A new firmware version can only be installed if at least one LED of the graduated charging state indicator lights green and thus signals sufficient battery capacity. Do not remove the battery, disconnect the power supply or switch off the drive unit during installation because this could damage the drive unit.

3.3.2. RESTORE Firmware Version

If the installed firmware version does not work properly, an earlier firmware version can be restored by "RESTORE Firmware Version". If there is a functioning previous firmware version on the drive unit, the drive unit performs a "Local RESTORE" to this firmware version. If no firmware version exists, the drive unit performs a "Wi-Fi RESTORE", whereby a functioning firmware version is loaded automatically into the drive unit via Wi-Fi. Stored Wi-Fi networks and drive unit settings are usually retained with a firmware RESTORE.

Make sure that an Internet connection to the Cloud exists. Keep the left button (22) and On/Off button (24) pressed simultaneously for 10 s. "Local RESTORE" or "Wi-Fi RESTORE" is shown in the OLED display depending on the availability.

Local RESTORE

The previously used firmware version is restored: "Local RESTORE" is shown in the drive unit's OLED display. Keep the right button (22) pressed for 2 s. The "Installation" symbol  is displayed over a large area of the OLED display to indicate the installation of the previously used firmware version. After installation, the drive unit restarts automatically and is ready for operation.



Wi-Fi RESTORE

If no previous firmware version is available on the drive unit, a firmware version stored on the server is downloaded via the existing Wi-Fi connection. "Wi-Fi RESTORE" is shown in the drive unit's OLED display. Keep the right button (22) pressed for 2 s. If no dot is displayed at the bottom right, no Wi-Fi connection exists. In this case, make the Wi-Fi connection to proceed. After successful installation, the drive unit restarts and is ready for operation.

If an error occurs during a RESTORE, the drive unit restarts automatically. The firmware version installed on the drive unit remains unchanged.

3.3.3. FACTORY RESET

The drive unit can be reset to factory setup by FACTORY RESET. This irretrievably deletes Wi-Fi networks stored on the drive unit, counter 1 and counter 2 as well as the contents of the internal memory.

Press the right button (22) to open the "Setup"  menu. Press the right button again. Press the left button to show the "FACTORY RESET"  setup page. Stored Wi-Fi networks and drive unit settings are not retained with a FACTORY RESET.

Note: If the "Read instruction manual" information page  is shown in the OLED display, a usage bar is set. The usage bar must be cancelled in the REMS Service Portal.

- Keep the right button pressed for 2 s.
- "FACTORY RESET" is displayed briefly and the drive unit performs a restart.

3.4. Machine Status Check with Battery Low Discharge Protection

REMS Akku-Press 22 V ACC Connected is equipped with an electronic machine status check (17) with overload protection against too high currents and with charging level indication (17) by a two-coloured green/red LED. The LED lights green when the battery is fully or still sufficiently charged. The LED lights red when the battery needs to be charged, the battery is defective or the drive unit has switched off due to overcurrent. If this condition occurs during pressing and the pressing process is not finished, the pressing must be completed with a fully charged Li-Ion battery. If the drive unit is not used, the LED goes out after the set stand-by time has expired but comes on again when the drive unit is switched back on.

3.5. Graduated Charging State Indicator (20) of the Li-Ion 21.6 V battery

The graduated charging state indicator shows the charging state of the battery with 4 LEDs. At least one LED lights for a few seconds after pressing the key with the battery symbol. The more LEDs that light green, the higher the charging state of the battery. If a LED flashes red, the battery must be recharged.

4. Maintenance

Regardless of the maintenance described below, the REMS drive units including all tools (e.g. pressing tongs, pressing rings with adapter tongs) and accessories (e.g. batteries, rapid chargers, power supply units) must be handed in to an authorised REMS customer service workshop at least once

a year for inspection and periodic testing of electrical devices. In Germany, such periodic testing of electrical devices should be performed in accordance with DIN VDE 0701-0702 and also prescribed for mobile electrical equipment according to the accident prevention rules DGUV, regulation 3 "Electrical Systems and Equipment". In addition, the respective national safety regulations, rules and specifications valid for the application site must be observed and followed.

4.1. Maintenance

WARNING

Pull out the mains plug or remove the battery before maintenance work!

4.1.1. Pressing Tongs, Pressing Rings, Adapter Tongs

Check pressing tongs, pressing rings and adapter tongs regularly for easy action. Clean pressing tongs, pressing rings and adapter tongs if necessary and grease the bolts (11) of the pressing jaws, pressing segments and adapter jaws (Fig. 1, 6–10) lightly with machine oil; do not remove pressing tongs, pressing rings and adapter tongs! Remove deposits from the pressing contour (10, 16). Check proper functioning of all pressing tongs, pressing rings and adapter tongs regularly by making a test pressing with an inserted press fitting (see "3.1 Pressing Process").

Keep pressing tongs, pressing rings and adapter tongs clean. Clean heavily soiled metal parts with the REMS CleanM machine cleaner (art. no. 140119), for example, and then protect against rust.

No longer use damaged or worn pressing tongs, pressing rings and adapter tongs. If in doubt, hand in the drive unit together with all pressing tongs, pressing rings and adapter tongs to an authorised REMS customer service workshop for inspection.

4.1.2. Drive Unit

Keep the pressing tongs holder clean, clean the pressing rollers (5) and the tong retaining bolt (2) especially regularly and then grease lightly with machine oil. Check the functional reliability of the drive unit regularly by making a pressing with the press fitting that needs the highest pressing force. If the pressing tongs, pressing ring and pressing segments close fully for this pressing (see above) and the pressure is within the specification, the drive unit is working reliably.

Clean plastic parts (e.g. housing, batteries) only with the REMS CleanM machine cleaner (art. no. 140119) or a mild soap and a damp cloth. Do not use household cleaners. These often contain chemicals which can damage the plastic parts. Never use petrol, turpentine, thinner or similar products to clean plastic parts.

Make sure that liquids never get inside the power tool. Never immerse the power tool in liquid.

4.1.3. Changing the Button Cell

REMS Akku-Press 22 V ACC Connected is equipped with a button cell (CR2032 3V) to maintain the real time clock. As soon as the message "Button cell almost empty"  appears on the OLED display, the button cell must be replaced as soon as possible by an authorised REMS customer service workshop.

4.2. Inspection/Repair

WARNING

Remove the mains plug or remove the battery before maintenance and repair work! This work may only be performed by qualified personnel.

The sealing rings (O-rings) in the REMS Akku-Press 22 V ACC Connected are subjected to wear. These must therefore be checked and renewed from time to time. In case of inadequate pressing force or loss of oil, the drive unit must be checked and repaired by an authorised REMS customer service workshop.

Drive with brushless DC motor

The REMS Akku-Press 22 V ACC Connected is driven by a brushless, maintenance-free DC motor. No carbon brushes need to be changed.

NOTICE

Damaged or worn pressing tongs, pressing rings and adapter tongs must not be repaired.

5. Faults/Error Messages/Telediagnosis

To avoid damage to radial presses, make sure that no tension builds up between the pressing tongs, pressing ring, adapter tongs, fitting and drive unit in work situations such as those shown in the examples in Fig. 10 to Fig. 12.

CAUTION

After longer storage times of the drive unit, the overpressure valve must be actuated by pressing the reset key (12) before starting up again. If this is stuck or stiff, no pressing may be performed. The drive unit must then be sent to an authorised REMS customer service workshop for inspection.

5.1. Fault: Drive unit does not start on actuating the safety switch.

Cause:

- Drive unit is switched off.
- Battery flat or defective
- Error message appears in OLED display

Remedy:

- Press On/Off button (24) and switch on drive unit.
- Charge battery with rapid charger or change battery.
- See "5.9. Error Messages in the OLED Display"

5.2. Fault: Pressure display (20) lights red. Drive unit does not start on actuating the safety switch.

Cause:

- Pressure less than specified (underpressure). "Sad smiley" appears in the OLED display.
- Pressure greater than specified (overpressure). "Sad smiley" appears in the OLED display.
- Error message appears in OLED display

Remedy:

- Press right button (22) to confirm the error message. The press fitting made could be useless. It is recommended to have the drive unit inspected/repaired by an authorised REMS customer service workshop.
- Press right button (22) to confirm the error message. Hold the reset key (12) until the pressing rollers have fully retracted. The press fitting made could be useless. Have the drive unit inspected/repaired by an authorised REMS customer service workshop.
- See "5.9. Error Messages in the OLED Display"

5.3. Fault: Radial press does not finish the pressing, pressing tongs, pressing ring, pressing segment do not close fully, cable shears do not cut through completely.

Cause:

- Battery flat or defective
- Defective drive unit
- Wrong pressing tongs, wrong pressing ring (pressing contour, size) or wrong adapter tongs, wrong cropping inserts inserted
- Pressing tongs, pressing ring, adapter tongs sluggish or defective
- The LED of the pressure display (20) lights red and the sad smiley is shown in the OLED display, see "3.1.3. Monitoring during Pressing and Making a Voice Recording".
- The strength class of the threaded bar is > 4.8 (400 N/mm²) (REMS cropping tongs M).
- Cropping inserts of the REMS cropping tongs or cable cutters of the REMS cable shears are blunt.
- Wrong Klauke pressing inserts inserted in the REMS Basic E01 pressing tongs.

Remedy:

- Charge battery with rapid charger or change battery.
- Have the drive unit inspected/repaired by an authorised REMS customer service workshop.
- Check labelling of the pressing tongs, pressing ring, adapter tongs and cropping inserts and change if necessary.
- Do not continue using the pressing tongs, pressing ring, adapter tongs! Clean and lightly grease the pressing tongs, pressing ring and adapter tongs with machine oil or replace them with new ones.
- Have the drive unit inspected/repaired by an authorised REMS customer service workshop. Repress the press fitting if necessary or replace with a new press fitting. Observe the installation instructions of the press fitting system.
- Note strength class of the threaded bars.
- Turn or change cropping inserts/change cable cutters.
- Observe and follow the system supplier's instructions, change pressing inserts if necessary.

5.4. Fault: A prominent burr is produced on the compression sleeve when closing the pressing tongs, pressing ring or pressing segments.

Cause:

- Damaged or worn pressing tongs, pressing ring, pressing segments or pressing contour
- Wrong pressing tongs, wrong pressing ring (pressing contour, size) or wrong adapter tongs inserted
- Unsuitable matching of compression sleeve, pipe and support sleeve

Remedy:

- Replace pressing tongs, pressing ring with new one(s).
- Check labelling of the pressing tongs, pressing ring and adapter tongs and change if necessary.
- Check compatibility of the compression sleeve, pipe and support sleeve. Observe the installation and assembly instructions of the manufacturer/supplier of the press fitting system to be pressed and contact them if necessary.

5.5. Fault: Pressing jaws close without load on the pressing tongs offset at "A" and "B" (Fig. 1).

Cause:

- Pressing tongs fall to the floor, compression spring bent.

Remedy:

- Send the pressing tongs to an authorised REMS customer service workshop for inspection.

5.6. Fault: Formation of burr when cutting threaded bars (REMS M cropping tongs)

Cause:

- Cropping inserts of REMS cropping tongs are blunt or broken out.
- The strength class of the threaded bar is > 4.8 (400 N/mm²).

Remedy:

- Turn or change cropping inserts.
- Note strength class of the threaded bars.

5.7. Fault: The date and time must be reset after switching on the device.

Cause:

- Button cell empty

Remedy:

- Change button cell (see "4.1.3. Changing the Button Cell").

5.8. Fault: Drive unit does not connect to the mobile terminating device hotspot entered under "other SSID".

Cause:

- Hotspot on mobile terminating device deactivated
- Wi-Fi on mobile terminating device deactivated
- Unsuitable settings on the mobile terminating device
- Bandwidth hotspot of the mobile terminating device set to 5 GHz
- Battery capacity of mobile terminating device too low
- Hotspot deactivated due to inactivity of drive unit

Remedy:

- Activate hotspot in the mobile terminating device's control centre. Keep the control centre open.
- Activate Wi-Fi on mobile terminating device
- Restart mobile terminating device.
- Deactivate eco-mode.
- Reset network settings.
- Set bandwidth hotspot to 2.4 GHz.
- Check battery capacity of mobile terminating device and charge battery if necessary.
- Switch drive unit back on and activate hotspot in the mobile terminating device's control centre. Keep the control centre open. Increase standby time of the drive unit.



5.9. Error Messages in the OLED Display

Error messages are displayed directly on the drive unit's OLED display. No pressings are possible as long as a message is displayed.

	<p>Tong retaining bolt open</p> <ul style="list-style-type: none"> Press the button (3) directly above the tong retaining bolt (2) and push the tong retaining bolt (2) forward until the bolt (4) snaps in.
	<p>Drive unit error</p> <ul style="list-style-type: none"> Have the drive unit inspected/repaired by an authorised REMS customer service workshop.
	<p>Button cell almost empty</p> <ul style="list-style-type: none"> Have the button cell for maintaining the real time clock changed by an authorised REMS customer service workshop.
	<p>Battery error</p> <ul style="list-style-type: none"> Defective battery. Change battery.
	<p>Network port blocked Release network ports 53 TCP, 123 TCP/UDP and 443 TCP in Firewall.</p>
	<p>Error in Wi-Fi login Wrong Wi-Fi password or wrong SSID entered in the "other SSID" field</p>
	<p>Pressure too high when switching on the drive unit</p> <ul style="list-style-type: none"> Press the reset key (12) to reduce the pressure manually.
	<p>Battery temperature too low</p> <ul style="list-style-type: none"> Battery temperature too low. Let the battery warm up or change it.
	<p>Battery temperature too high/electronics operating temperature too high</p> <ul style="list-style-type: none"> Battery temperature too high. Let the battery cool down or change it. Electronics temperature too high. Let the drive unit cool down.

5.10. Sending a Maintenance Message to the Telediagnosis

The user can send a maintenance message from the drive unit to the Cloud if an Internet connection to the Cloud exists. Authorised REMS customer service workshops and REMS technical consultants can open this maintenance message in the REMS Service Portal for a limited period and support the user remotely to find a solution.

- Press the right button (22) to show the "Setup"  menu. Press the right button again. Then, press the left button several times to show the "Setup Support"  menu. Press the right button to show the "SUPPORT"  page.

- Press the right button 4 times within 4 s to send the maintenance message. After sending the maintenance message, the "Setup Support"  menu is displayed again.
- Note down the drive unit serial number and keep it at the ready.
- Contact an authorised REMS customer service workshop or REMS technical consultant.

6. Disposal

REMS Akku-Press 22V ACC Connected, batteries, rapid chargers and power supply units must not be thrown in the domestic waste after use. They must be disposed of properly by law. Lithium batteries and battery packs of all battery systems may only be disposed of in the discharged state, all contacts of incompletely discharged lithium batteries and battery packs must be covered with insulating tape.

7. Manufacturer's Warranty

The warranty period shall be 12 months from delivery of the new product to the first user. The date of delivery shall be documented by the submission of the original purchase documents, which must include the date of purchase and the designation of the product. All functional defects occurring within the warranty period, which are clearly the consequence of defects in production or materials, will be remedied free of charge. The remedy of defects shall not extend or renew the warranty period for the product. Damage attributable to natural wear and tear, incorrect treatment or misuse, failure to observe the operational instructions, unsuitable operating materials, excessive demand, use for unauthorized purposes, interventions by the customer or a third party or other reasons, for which REMS is not responsible, shall be excluded from the warranty.

Services under the warranty may only be provided by customer service stations authorized for this purpose by REMS. Complaints will only be accepted if the product is returned to a customer service station authorized by REMS without prior interference and in a fully assembled condition. Replaced products and parts shall become the property of REMS.

The user shall be responsible for the cost of shipping and returning the product.

A list of the REMS-authorized customer service stations is available on the Internet under www.rems.de. For countries which are not listed, the product must be sent to the SERVICE-CENTER, Neue Rommelshäuser Strasse 4, 71332 Waiblingen, Deutschland. The legal rights of the user, in particular the right to make claims against the seller in case of defects as well as claims due to wilful violation of obligations and claims under the product liability law are not restricted by this warranty.

This warranty is subject to German law with the exclusion of the conflict of laws rules of German International Private Law as well as with the exclusion of the United Nations Convention on Contracts for the International Sales of Goods (CISG). Warrantor of this world-wide valid manufacturer's warranty is REMS GmbH & Co KG, Stuttgarter Str. 83, 71332 Waiblingen, Deutschland.

8. Extension of the manufacturer's guarantee to 5 years

For the drive units listed in these operating instructions it is possible to extend the guarantee time of the above manufacturer guarantee to 5 years by registering the drive unit under www.rems.de/service within 30 days of handover to the first user. Claims from the extension of the manufacturer guarantee can only be made by the registered first users on condition that the rating plate on the drive unit is not removed or changed and the data are legible. Cession of the claims is excluded.

9. Spare parts lists

For spare parts lists, see www.rems.de → Downloads → Parts lists.

Notice d'utilisation originale

Les documents de vente actuels et respectifs sont valables pour l'utilisation des pinces à sertir REMS et boucles de sertissage REMS avec pinces-mères sur les différents systèmes à sertir (voir aussi www.rems.de → Télécharger → Catalogues, prospectus). Si le fabricant de systèmes modifie des composants des systèmes à sertir ou que de nouveaux composants sont mis sur le marché, les conditions d'utilisation courantes devront être demandées auprès de la société REMS (fax +49 7151 17 07 - 110 ou e-mail info@rems.de). Sous réserve de modifications et d'erreurs.

Fig. 1– 7

1	Pince à sertir	15	Segment de sertissage
2	Axe de retenue de la pince	16	Profil de sertissage
3	Bouton		(boucle/segments de sertissage)
4	Verrou	17	Contrôle de l'état de la machine
5	Galets presseurs	18	Accu
6	Poignée de carcasse	19	Indicateur de charge étagé
7	Interrupteur de sécurité	20	Indicateur de pression de sertissage
8	Poignée d'interrupteur	21	Écran OLED
9	Mâchoire	22	Boutons gauche/droite
10	Profil de sertissage (pince à sertir)	23	Micro
11	Axe	24	Bouton marche/arrêt
12	Touche de rappel	25	Lampe de travail LED
13	Pince-mère	26	Anneau pour sangle de transport
14	Boucle de sertissage		

Fig. 8

- Cocher la case « show all » pour afficher tous les réseaux Wi-Fi enregistrés sur la machine d'entraînement y compris ceux qui ne sont pas disponibles
- Sélectionner un réseau Wi-Fi enregistré (auquel la machine d'entraînement n'est pas encore connectée) dans la liste I et établir la connexion avec « Connect »
- Sélectionner un réseau Wi-Fi enregistré dans la liste I et le supprimer avec « Delete network »
- Sélectionner un réseau Wi-Fi dans la liste H, saisir le « Passwort » dans E et enregistrer la saisie avec « Save »
- Champ de saisie du mot de passe du réseau Wi-Fi sélectionné
- Mettre à jour la liste des réseaux Wi-Fi
- Saisir manuellement un réseau Wi-Fi non affiché dans le champ de saisie
- Liste des réseaux Wi-Fi disponibles
- Liste des réseaux Wi-Fi enregistrés et disponibles
- Adresse IP et nom Wi-Fi de la machine d'entraînement

Fig. 9

Insertion conforme/ non-conforme de la pince-mère sur la boucle de sertissage

Fig. 10– 12

Positions de travail non-conformes

Avertissements de sécurité généraux pour l'outil électrique

AVERTISSEMENT

Lire tous les avertissements de sécurité, les instructions, les illustrations et les spécifications fournis avec cet outil électrique. Ne pas suivre les instructions énumérées ci-dessous peut provoquer un choc électrique, un incendie et/ou une blessure sérieuse.

Conservé tous les avertissements et toutes les instructions pour pouvoir s'y reporter ultérieurement.

Le terme « outil électrique » utilisé dans les consignes de sécurité se réfère aux outils électriques sur secteur (avec câble d'alimentation) ou aux outils électriques sur accu (sans câble d'alimentation).

1) Sécurité de la zone de travail

- Conservé la zone de travail propre et bien éclairée. Les zones en désordre ou sombres sont propices aux accidents.
- Ne pas faire fonctionner les outils électriques en atmosphère explosive, par exemple en présence de liquides inflammables, de gaz ou de poussières. Les outils électriques produisent des étincelles qui peuvent enflammer les poussières ou les fumées.
- Maintenir les enfants et les personnes présentes à l'écart pendant l'utilisation de l'outil électrique. Un utilisateur distrait risque de perdre le contrôle de l'outil électrique.

2) Sécurité électrique

- Il faut que les fiches de l'outil électrique soient adaptées au socle. Ne jamais modifier la fiche de quelque façon que ce soit. Ne pas utiliser d'adaptateurs avec des outils électriques à branchement de terre. Des fiches non modifiées et des socles adaptés réduisent le risque de choc électrique.
- Éviter tout contact du corps avec des surfaces reliées à la terre telles que les tuyaux, les radiateurs, les cuisinières et les réfrigérateurs. Il existe un risque accru de choc électrique si votre corps est relié à la terre.

- Ne pas exposer les outils électriques à la pluie ou à des conditions humides. La pénétration d'eau à l'intérieur d'un outil électrique augmente le risque de choc électrique.
- Ne pas maltraiter le cordon. Ne jamais utiliser le cordon pour porter, tirer ou débrancher l'outil électrique. Tenir le câble de raccordement à l'abri de la chaleur, de l'huile, des arêtes vives et des pièces en mouvement. Des cordons endommagés ou emmêlés augmentent le risque de choc électrique.
- Lorsqu'on utilise un outil électrique à l'extérieur, utiliser un prolongateur adapté à l'utilisation extérieure. L'utilisation d'un cordon adapté à l'utilisation extérieure réduit le risque de choc électrique.
- Si l'usage d'un outil électrique dans un emplacement humide est inévitable, utiliser une alimentation protégée par un dispositif à courant différentiel résiduel (RCD). L'usage d'un RCD réduit le risque de choc électrique.

3) Sécurité des personnes

- Rester vigilant, regarder ce que vous êtes en train de faire et faire preuve de bon sens dans votre utilisation de l'outil électrique. Ne pas utiliser un outil électrique lorsque vous êtes fatigué ou sous l'emprise de drogues, de l'alcool ou de médicaments. Un moment d'inattention en cours d'utilisation d'un outil électrique peut entraîner des blessures graves.
- Utiliser un équipement de protection individuelle. Toujours porter une protection pour les yeux. Les équipements de protection individuelle tels que les masques contre les poussières, les chaussures de sécurité antidérapantes, les casques ou les protections auditives utilisés pour les conditions appropriées réduisent les blessures.
- Éviter tout démarrage intempestif. S'assurer que l'interrupteur est en position arrêt avant de brancher l'outil au secteur et/ou au bloc de batteries, de le ramasser ou de le porter. Ne jamais porter l'outil électrique avec le doigt sur l'interrupteur ou brancher l'outil électrique en marche au secteur (risque d'accidents).
- Retirer toute clé de réglage avant de mettre l'outil électrique en marche. Un outil ou une clé se trouvant dans une pièce en rotation de l'outil électrique peut entraîner des blessures.
- Ne pas se précipiter. Garder une position et un équilibre adaptés à tout moment. Cela permet un meilleur contrôle de l'outil électrique dans des situations inattendues.
- S'habiller de manière adaptée. Ne pas porter de vêtements amples ou de bijoux. Garder les cheveux et les vêtements à distance des parties en mouvement. Des vêtements amples, des bijoux ou les cheveux longs peuvent être pris dans des parties en mouvement.
- Si des dispositifs sont fournis pour le raccordement d'équipements pour l'extraction et la récupération des poussières, s'assurer qu'ils sont connectés et correctement utilisés. Utiliser des collecteurs de poussière peut réduire les risques dus aux poussières.
- Rester vigilant et ne pas négliger les principes de sécurité de l'outil sous prétexte que vous avez l'habitude de l'utiliser. Une fraction de seconde d'inattention peut provoquer une blessure grave.

4) Utilisation et entretien de l'outil électrique

- Ne pas forcer l'outil électrique. Utiliser l'outil électrique adapté à votre application. L'outil électrique adapté réalise mieux le travail et de manière plus sûre au régime pour lequel il a été construit.
 - Ne pas utiliser l'outil électrique si l'interrupteur ne permet pas de passer de l'état de marche à arrêt et inversement. Tout outil électrique qui ne peut pas être commandé par l'interrupteur est dangereux et il faut le réparer.
 - Retirer la fiche de la prise de courant et/ou retirer l'accu amovible avant d'effectuer des réglages, de changer des pièces de l'outil utilisé ou de ranger l'outil électrique. De telles mesures de sécurité préventives réduisent le risque de démarrage accidentel de l'outil électrique.
 - Conservé les outils électriques à l'arrêt hors de la portée des enfants. Ne pas confier l'outil électrique à des personnes qui ne sont pas familiarisées avec son utilisation ou qui n'ont pas lu ces instructions. Les outils électriques sont dangereux entre les mains d'utilisateurs novices.
 - Prendre scrupuleusement soin des outils électriques et l'outil utilisé. Vérifier qu'il n'y a pas de mauvais alignement ou de blocage des parties mobiles, des pièces cassées ou toute autre condition pouvant affecter le fonctionnement de l'outil électrique. Avant l'utilisation de l'outil électrique, faire réparer les pièces endommagées. De nombreux accidents sont dus à des outils électriques mal entretenus.
 - Garder affûtés et propres les outils permettant de couper. Des outils destinés à couper correctement entretenus avec des pièces coupantes tranchantes sont moins susceptibles de bloquer et sont plus faciles à contrôler.
 - Utiliser l'outil électrique, l'outil interchangeable, les outils interchangeables, etc. conformément à ces instructions en tenant compte des conditions de travail et du travail à réaliser. L'utilisation de l'outil électrique pour des opérations différentes de celles prévues peut donner lieu à des situations dangereuses.
 - Il faut que les poignées et les surfaces de préhension restent sèches, propres et dépourvues d'huiles et de graisses. Des poignées et des surfaces de préhension glissantes rendent impossibles la manipulation et le contrôle en toute sécurité de l'outil dans les situations inattendues.
- ### 5) Utilisation et manipulation de l'outil sur accu
- Ne recharger qu'avec le chargeur spécifié par le fabricant. Un chargeur qui est adapté à un type de bloc de batteries peut créer un risque de feu lorsqu'il est utilisé avec un autre type de bloc de batteries.
 - N'utiliser les outils électriques qu'avec des blocs de batteries spécifiquement désignés. L'utilisation de tout autre bloc de batteries peut créer un risque de blessure et de feu.

- c) Lorsqu'un bloc de batteries n'est pas utilisé, le maintenir à l'écart de tout autre objet métallique, par exemple trombones, pièces de monnaie, clés, clous, vis ou autres objets de petite taille qui peuvent donner lieu à une connexion d'une borne à une autre. Le court-circuitage des bornes d'une batterie entre elles peut causer des brûlures ou un feu.
 - d) Dans de mauvaises conditions, du liquide peut être éjecté de la batterie; éviter tout contact. En cas de contact accidentel, nettoyer à l'eau. Si le liquide entre en contact avec les yeux, rechercher en plus une aide médicale. Le liquide éjecté des batteries peut causer des irritations ou des brûlures.
 - e) Ne pas utiliser un bloc de batteries ou un outil fonctionnant sur batteries qui a été endommagé ou modifié. Les batteries endommagées ou modifiées peuvent avoir un comportement imprévisible provoquant un feu, une explosion ou un risque de blessure.
 - f) Ne pas exposer un bloc de batteries ou un outil fonctionnant sur batteries au feu ou à une température excessive. Une exposition au feu ou à une température supérieure à 130 °C peut provoquer une explosion.
 - g) Suivre toutes les instructions pour charger l'accu et ne jamais charger l'accu ou l'outil sur accu en dehors de la plage de température indiquée dans la notice d'utilisation. Un chargement incorrect ou à des températures hors de la plage spécifiée de températures peut endommager la batterie et augmenter le risque de feu.
- 6) Maintenance et entretien
- a) Faire entretenir l'outil électrique par un réparateur qualifié utilisant uniquement des pièces de rechange identiques. Cela assure le maintien de la sécurité de l'outil électrique.
 - b) Ne jamais effectuer d'opération d'entretien sur des blocs de batteries endommagés. Il convient que l'entretien des blocs de batteries ne soit effectué que par le fabricant ou les fournisseurs de service autorisés.

Consignes de sécurité pour REMS Akku-Press 22V ACC Connected

⚠ AVERTISSEMENT

Lire attentivement toutes les consignes de sécurité, instructions, textes des figures et caractéristiques techniques de cet outil électrique. Le non-respect des instructions suivantes peut entraîner un risque de décharge électrique, de brûlures et d'autres blessures graves.

Conserver toutes les consignes de sécurité et instructions pour usage ultérieur.

- Ne pas utiliser l'outil électrique s'il est endommagé. Risque d'accident.
- Tenir fermement l'outil électrique en le saisissant par la poignée de carcasse (6) et par la poignée d'interrupteur (8) et veiller à adopter une position sûre. L'outil électrique développe une très grande force de compression. Il est plus sûr de le guider des deux mains. Une prudence particulière est donc nécessaire. Tenir les enfants et les tierces personnes à l'écart pendant l'utilisation de l'outil électrique.
- Ne jamais approcher les mains de pièces en mouvement dans la zone à sertir. Risque de blessures par coincement des doigts ou des mains.
- Ne jamais actionner la sertisseuse radiale sans avoir verrouillé l'axe de retenue de la pince (2). Risque de rupture et de projection de pièces pouvant causer de graves blessures.
- Toujours positionner la sertisseuse radiale munie de la pince à sertir ou de la bague de sertissage avec pince-mère, de manière bien perpendiculaire à l'axe du tube sur la bague à sertir. Si la machine d'entraînement est appliquée en biais par rapport à l'axe du tube, sa grande puissance d'entraînement la ramène en position perpendiculaire à l'axe du tube. Risque d'écrasement des mains ou d'autres parties du corps et/ou risque de rupture et de projection de pièces pouvant causer de graves blessures.
- Toujours appliquer la bague de sertissage S (PR-2B) sur la bague à sertir à angle droit par rapport à l'axe du tube. Veiller à ce que l'angle de pivotement de la sertisseuse radiale soit libre lorsque la sertisseuse radiale munie de la pince-mère Z8 est appliquée sur la bague de sertissage S. Risque de rupture et de projection de pièces pouvant causer de graves blessures.
- Ne jamais actionner la sertisseuse radiale lorsque la pince à sertir ou la bague de sertissage avec pince-mère n'est pas installée. Ne démarrer le mouvement de sertissage que pour la réalisation d'un raccord. Sans contre-pression de la bague à sertir, la machine d'entraînement, la pince à sertir, la bague de sertissage et la pince-mère seraient soumises à une surcharge inutile.
- Avant d'utiliser des pinces à sertir, boudes de sertissage avec pinces-mères (mâchoires, chaînes à sertir avec mâchoires intermédiaires) d'autres fabricants, vérifier qu'elles conviennent aux sertisseuses radiales REMS. Les pinces à sertir et les boudes de sertissage avec pinces-mères d'autres fabricants peuvent être utilisés sur REMS Akku-Press 22V ACC Connected à condition d'être adaptées à la force de poussée nécessaire de 32 kN, d'être mécaniquement compatibles avec la machine d'entraînement REMS, de pouvoir être correctement verrouillées et d'être sujettes à une rupture contrôlée (sans risque de projection de pièces de mâchoires, etc.) en fin de vie ou en cas de surcharge. Il est recommandé d'utiliser uniquement des pinces à sertir et des boudes de sertissage avec pinces-mères ayant un facteur de sécurité $\geq 1,4$ pour le risque de rupture, soit une résistance à une force de poussée de 45 kN pour une force de poussée nécessaire de 32 kN. Lire et respecter par ailleurs les notices d'utilisation et les consignes de sécurité du fabricant/fournisseur des pinces à sertir, boudes de sertissage avec pinces-mères ainsi que les instructions d'assemblage et de montage du fabricant/fournisseur du système à sertir correspondant et tenir compte des restrictions d'emploi qui y sont éventuellement indiquées. Toute non-observation entraîne un risque de rupture et de projection de pièces pouvant causer de graves blessures.

- Ne jamais utiliser de pinces à sertir, boudes de sertissage, pinces-mères endommagées. Les pinces à sertir, boudes de sertissage, pinces-mères endommagées risquent de se coincer ou de se casser et/ou produire un sertissage non-conforme. Ne jamais réparer les pinces à sertir, boudes de sertissage, pinces-mères endommagées. Toute non-observation entraîne un risque de rupture et de projection de pièces pouvant causer de graves blessures.
- Ne pas utiliser l'anneau (26) pour une protection antichute. La bague sert uniquement à accrocher une sangle pour le transport. Faire examiner la machine d'entraînement par une station S.A.V. agréée REMS si la bague a été soumise à une charge importante.
- Débrancher la fiche secteur ou, le cas échéant, retirer l'accu avant le montage/démontage des pinces à sertir, boudes de sertissage, pinces-mères. Risque de blessure.
- Suivre les prescriptions de maintenance de l'outil électrique et les consignes de maintenance des pinces à sertir, boudes de sertissage, pinces-mères. Le respect des instructions de maintenance a un effet positif sur la durée de vie de l'outil électrique, des pinces à sertir, des boudes de sertissage, des pinces-mères.
- Ne jamais faire fonctionner l'outil électrique sans surveillance. Pendant les pauses prolongées, mettre l'outil électrique hors tension et débrancher la fiche secteur/retirer l'accu. Les appareils électriques peuvent présenter des dangers pouvant entraîner des dommages matériels et/ou corporels lorsqu'ils sont laissés sans surveillance.
- Poser au maximum 3 des boudes de sertissage XL 64–108 (PR-3S) dans le coffret du système XL-Boxx avec insertion pour boudes de sertissage XL 64–108 (PR-3S) (accessoire, code 579603). Le respect de la limite de charge maximale avec 3 boudes de sertissage XL (PR-3S) réduit le risque de dommages matériels et/ou de blessures.
- Vérifier régulièrement que le câble de raccordement et les rallonges de l'outil électrique et de l'alimentation électrique ne sont pas endommagés. Faire remplacer les câbles endommagés par des professionnels qualifiés ou par une station S.A.V. agréée REMS.
- Ne confier l'outil électrique qu'à des personnes ayant reçu les instructions nécessaires. L'utilisation de l'outil électrique est interdite aux jeunes de moins de 16 ans, sauf si elle est nécessaire à leur formation professionnelle et qu'elle a lieu sous surveillance d'une personne qualifiée.
- Les enfants et les personnes qui, en raison de leurs facultés physiques, sensorielles ou mentales ou de leur manque d'expérience ou de connaissances, sont incapables d'utiliser l'outil électrique en toute sécurité ne sont pas autorisés à utiliser cet outil sans surveillance ou sans instructions d'une personne responsable de leur sécurité. L'utilisation présente sinon des risques d'erreur de manipulation pouvant causer des blessures.
- N'utiliser que des rallonges autorisées et portant un marquage correspondant. Les rallonges doivent avoir une section de câble suffisante. Utiliser un câble d'une section de 1,5 mm² pour les rallonges d'une longueur inférieure à 10 m, et un câble d'une section de 2,5 mm² pour les rallonges de 10 à 30 m.

⚠ DANGER

- Respecter les consignes de sécurité des pinces à sertir REMS, boudes de sertissage REMS, pinces-mères REMS, pinces à couper REMS M, pinces à couper les câbles REMS, pinces à sertir REMS Basic E01, matrices de sertissage REMS. Toute non-observation des consignes de sécurité peut entraîner des dommages matériels et corporels, une décharge électrique ou une chute.

Voir aussi www.rems.de → Télécharger → Consignes de sécurité : SERTISSEUSES RADIALES

Consignes de sécurité pour accus, chargeurs rapides et alimentations

⚠ AVERTISSEMENT

Lire attentivement toutes les consignes de sécurité, instructions, textes des figures et caractéristiques techniques de cet outil électrique. Le non-respect des instructions entraîne un risque de décharge électrique, d'incendie et/ou de blessures graves.

Conserver toutes les consignes de sécurité et instructions pour usage ultérieur.

Voir aussi www.rems.de → Télécharger → Notices d'utilisation → Consignes de sécurité → Consignes de sécurité pour accus, chargeurs rapides et alimentations.

Fiches de sécurité

⚠ AVERTISSEMENT

Lire les fiches de sécurité. Le non-respect des instructions entraîne un risque de décharge électrique, d'incendie et/ou de blessures graves.

Conserver toutes les consignes de sécurité et instructions pour usage ultérieur.

Voir www.rems.de → Télécharger → Fiches de sécurité → Accus.

Explication des symboles













⚠ DANGER

Danger de degré élevé pouvant entraîner des blessures graves (irréversibles), voire mortelles en cas de non-respect des consignes.

AVERTISSEMENT Danger de degré moyen pouvant entraîner des blessures graves (irréversibles), voire mortelles en cas de non-respect des consignes.

ATTENTION Danger de degré faible pouvant entraîner de petites blessures (réversibles) en cas de non-respect des consignes.

AVIS Dommages matériels, aucune consigne de sécurité. Aucun risque de blessure.

	Danger
	Chute
	Tension électrique
	Lire la notice d'utilisation avant la mise en service.
	Protection obligatoire de la vue
	Protection obligatoire de l'ouïe
	Outil électrique répondant aux exigences de la classe de protection II
	L'appareil ne convient pas à un usage à l'extérieur.
	Bloc d'alimentation à découpage (SMPS)
	Transformateur de sécurité résistant aux courts-circuits (SCPST)
	Élimination en respect de l'environnement
	Marquage de conformité CE

1. Caractéristiques techniques

Utilisation conforme

AVERTISSEMENT

REMS Akku-Press 22 V ACC Connected est prévue pour la réalisation d'assemblages par raccord à sertir avec tous les systèmes à sertir courants, pour la réalisation d'assemblages de câbles électriques, la réalisation d'assemblages de systèmes antichute, la coupe de tiges filetées et la coupe de câbles électriques. La machine d'entraînement peut être connectée à Internet par liaison Wi-Fi pour échanger des données entre la machine d'entraînement et le cloud. Toute autre utilisation est non conforme et donc interdite.

Vue d'ensemble des utilisations des outils sur accu, accus, chargeurs rapides et alimentations REMS.

Voir www.rems.de → Télécharger → Notices d'utilisation → SERTISSEUSES RADIALES : AUTRES DOCUMENTS



1.1. Fourniture

Machine d'entraînement, accu Li-Ion 21,6 V, chargeur rapide, notice d'utilisation, consignes de sécurité, coffret métallique/coffret du système L-Boxx

1.2. Codes

Machine d'entraînement REMS Akku-Press 22V ACC Connected sans accu	576003
Pincettes à sertir REMS, boucles de sertissage REMS, pincettes-mères REMS	voir catalogue REMS
Pincettes à couper REMS M	voir catalogue REMS
Pince à couper les câbles REMS	571887
Inserts pour câbles, 2 pièces (pince à couper les câbles REMS)	571889
Pince à sertir REMS Basic E01	571855
Matrices de sertissage REMS T 12, 2 pièces	570891
Accu Li-Ion REMS 21,6 V, 2,5 Ah	571571
Accu Li-Ion REMS 21,6 V, 4,4 Ah	571574
Accu Li-Ion REMS 21,6 V, 5,0 Ah	571581
Accu Li-Ion REMS 21,6 V, 9,0 Ah	571583
Chargeur rapide 100-240 V, 90 W	571585
Chargeur rapide 100-240 V, 290 W	571587
Alimentation 220-240 V/21,6 V, 15 A	571567
Alimentation 220-240 V/21,6 V, 40 A	571578
Coffret métallique REMS Akku-Press 22V ACC Connected	571290
Coffret du système L-Boxx REMS Akku-Press 22 V ACC Connected	576345
REMS CleanM, nettoyant pour machines	140119

Coffrets métalliques ou coffrets du système avec insertion pour pincettes à sertir REMS, boucles de sertissage REMS, pincettes-mères, en accessoire

1.3. Domaine d'application

Sertisseuse radiale REMS Akku-Press 22 V ACC Connected pour la réalisation d'assemblages par raccord à sertir avec tous les systèmes à sertir courants sur tubes acier, acier inoxydable, cuivre, plastique et multicouche

Ø 10 – 108 (110) mm
Ø 3/8 – 4"

Voir aussi www.rems.de → Produits → Sertisseuses radiales → Pincettes à sertir REMS, boucles de sertissage REMS → extrait du catalogue (PDF)



1.4. Plage de température de travail

Machine d'entraînement	-10 °C – +60 °C (14 °F – +140 °F)
Accu	-10 °C – +60 °C (14 °F – +140 °F)
Chargeur rapide	0 °C – +40 °C (32 °F – +104 °F)
Alimentation	-10 °C – +45 °C (14 °F – +113 °F)

Plage de température de stockage > 0 °C (32 °F)

1.5. Fonctionnalité Connected

Les produits enregistrés et qui sont dotés de la fonctionnalité Connected offrent à l'utilisateur diverses fonctionnalités supplémentaires propres à chaque produit, comme par exemple : enregistrement des données de mesure/de pression (date et heure du sertissage, compteur 1 Nombre de sertissages et temps de fonctionnement, compteur 2 Nombre de sertissages et temps de fonctionnement, tension de l'accu, intensité du courant de coupure, intensité de courant maximale, capacité résiduelle de l'accu, durée de sertissage, diagramme pression-temps, etc.) et établissement de comptes-rendus avec logo de l'entreprise, affichage des messages de défaut, configuration du produit (langue, date, heure, fuseau horaire, unité de pression, durée d'éclairage des LED et luminosité des LED, durée de veille, mode de travail ACC, signaux sonores, etc.), mise en place de blocages d'utilisation (blocage immédiat ou intervalle de rappel comme protection contre le vol, plages de dates et d'heures pour les périodes de blocage, limitation du nombre de sertissages réalisables), géolocalisation des lieux de sertissage, conversion d'enregistrements vocaux en texte éditable, téléchargement et enregistrement de photos des sertissages, affichage de messages d'information (inspection annuelle et contrôle récurrent, nouvelle version du logiciel, état de la batterie, etc.), téléchargement et installation de nouvelles versions du logiciel.

1.6. Force de poussée, course

Force de poussée (force nominale)	32 kN
Course	41 mm

1.7. Caractéristiques électriques

Machine d'entraînement	}	21,6 V ~; 2,5 Ah
		21,6 V ~; 4,4 Ah
		21,6 V ~; 5,0 Ah
		21,6 V ~; 9,0 Ah
Chargeur rapide	Entrée	100-240 V~ ; 50-60 Hz ; 90 W
	Sortie	21,6 V ~ double isolation, antiparasitage
Chargeur rapide	Entrée	100-240 V~ ; 50-60 Hz ; 290 W
	Sortie	21,6 V ~ double isolation, antiparasitage
Alimentation	Entrée	220-240 V~ ; 50-60 Hz
	Sortie	21,6 V ~; 15 A double isolation, antiparasitage
Alimentation	Entrée	220-240 V~ ; 50-60 Hz
	Sortie	21,6 V ~; 40 A double isolation, antiparasitage

1.8. Dimensions

Machine d'entraînement	295 × 310 × 81 mm (11,6" × 12,2" × 3,2")
------------------------	--

1.9. Poids

Machine d'entraînement sans accu	2,9 kg (6,4 lb)
Accu Li-Ion REMS 21,6 V, 2,5 Ah	0,4 kg (0,9 lb)
Accu Li-Ion REMS 21,6 V, 4,4 Ah	0,8 kg (1,8 lb)
Accu Li-Ion REMS 21,6 V, 5,0 Ah	0,8 kg (1,8 lb)
Accu Li-Ion REMS 21,6 V, 9,0 Ah	1,1 kg (2,4 lb)
Pince à sertir (moyenne)	1,8 kg (3,9 lb)
Pince-mère Z2	2,0 kg (4,4 lb)
Pince-mère Z4	3,6 kg (7,9 lb)
Pince-mère Z5	3,8 kg (8,4 lb)
Pince-mère Z8	1,7 kg (3,7 lb)
Boucle de sertissage M54 (PR-3S)	3,1 kg (6,8 lb)
Boucle de sertissage U75 (PR-3B)	2,7 kg (5,9 lb)

1.10. Bruit

Valeur d'émission relative au poste de travail

$$L_{pA} = 74 \text{ dB(A)} \quad L_{WA} = 85 \text{ dB(A)} \quad K = 3 \text{ dB(A)}$$

1.11. Vibrations

Valeur effective pondérée de l'accélération < 2,5 m/s² K = 1,5 m/s²

Le niveau moyen de vibrations a été mesuré au moyen d'un protocole de essai normalisé et peut servir pour effectuer une comparaison avec un autre outil électrique. Le niveau moyen de vibrations peut également être utilisé pour l'évaluation de l'exposition.

⚠ ATTENTION

Le niveau moyen de vibrations est susceptible de varier en fonction des conditions d'utilisation de l'outil électrique. En fonction de l'utilisation effective (fonctionnement intermittent), il peut être nécessaire de prévoir des mesures spéciales de protection de l'utilisateur.

2. Mise en service

⚠ ATTENTION

Après un stockage prolongé de la machine d'entraînement REMS, actionner d'abord la vanne de régulation de pression en appuyant sur la touche de rappel (12) avant de procéder à la remise en service. Si celle-ci est bloquée ou si sa mobilité est réduite, ne pas démarrer un cycle de sertissage.

La machine d'entraînement doit alors être remise à une station S.A.V. agréée REMS pour être examinée.

Les documents de vente actuels et respectifs sont valables pour l'utilisation des pinces à sertir REMS et boucles de sertissage REMS avec pinces-mères sur les différents systèmes à sertir (voir aussi www.rems.de → Télécharger → Catalogues, prospectus). Si le fabricant de systèmes modifie des composants des systèmes à sertir ou que de nouveaux composants sont mis sur le marché, les conditions d'utilisation courantes devront être demandées auprès de la société REMS (fax +49 7151 17 07 - 110 ou e-mail info@rems.de). Sous réserve de modifications et d'erreurs.

2.1. Branchement électrique

⚠ AVERTISSEMENT

Tenir compte de la tension du réseau. Avant le branchement de la machine d'entraînement, du chargeur rapide ou de l'alimentation, vérifier que la tension indiquée sur la plaque signalétique correspond à celle du réseau. Sur les chantiers, dans un environnement humide, à l'intérieur ou à l'extérieur ou dans d'autres situations d'installation similaires, ne faire fonctionner l'outil électrique que sur un réseau avec un interrupteur différentiel qui coupe l'alimentation dès que le courant de fuite qui passe à la terre dépasse 30 mA pendant 200 ms.

Accus Li-Ion

Décharge profonde due à une tension insuffisante

Pour les accus Li-Ion, la tension ne doit pas être inférieure à une valeur minimale. Sinon l'accu risque de subir une décharge profonde et d'être endommagé. À la livraison, les cellules des accus Li-Ion REMS sont chargées à environ 40 %. Les accus Li-Ion doivent donc être chargés avant leur utilisation, puis être rechargés régulièrement. La non-observation de cette consigne peut provoquer un dommage irréversible à l'accu Li-Ion par décharge profonde.

Décharge profonde due au stockage

En cas de stockage prolongé d'un accu Li-Ion faiblement chargé, celui-ci peut subir une décharge profonde par décharge spontanée et être endommagé. Les accus Li-Ion doivent donc être chargés avant leur stockage, puis être rechargés au moins tous les six mois et avant toute utilisation.

AVIS

Charger l'accu Li-Ion avant de l'utiliser.

Pour charger l'accu Li-Ion REMS, utiliser uniquement les chargeurs rapides REMS autorisés. Les accus Li-Ion neufs et stockés de façon prolongée n'atteignent leur capacité maximale qu'après plusieurs cycles de charge.

Chargeurs rapides

Lorsque la fiche secteur est branchée, le témoin lumineux à gauche s'allume vert. Dès que l'accu est enfiché dans le chargeur rapide, le témoin lumineux à droite clignote vert. La charge de l'accu est en cours. Lorsque ce témoin lumineux vert reste allumé en continu, l'accu est chargé. Si le témoin lumineux clignote rouge, l'accu est défectueux. Si un témoin lumineux est allumé rouge en continu, la température du chargeur rapide et/ou de l'accu dépasse les limites admissibles comprises entre 0 °C et +40 °C.

AVIS

Les chargeurs rapides ne conviennent pas à un usage à l'extérieur.

Alimentations

Les alimentations sont prévues pour le fonctionnement sur secteur des outils sur accu en remplacement de l'accu. Les alimentations sont équipées d'une protection contre les surintensités et les surchauffes. L'état de fonctionnement est signalé par une LED. Lorsque la LED est allumée, l'alimentation est opérationnelle. Lorsque la LED s'éteint ou clignote, elle signale une surintensité ou une température inadmissible. Pendant ce temps, l'utilisation de la machine d'entraînement n'est pas possible. Après un temps d'attente, la LED se rallume et le travail peut être poursuivi.

AVIS

Les alimentations ne conviennent pas à un usage à l'extérieur.

2.2. Montage (changement) de la pince à sertir, de la pince à sertir (PZ-4G) (fig. 3), de la pince à sertir (PZ-S) (fig. 4), de la boucle de sertissage (PR-3S) avec pince-mère (fig. 5), de la boucle de sertissage (PR-3B) avec pince-mère (fig. 6), de la boucle de sertissage 45° (PR-2B) avec pince-mère (fig. 7), de la boucle de sertissage S (PR-2B) avec pince-mère (fig. 7).

Débrancher la fiche secteur ou, le cas échéant, retirer l'accu. N'utiliser que des pinces à sertir, boucles de sertissage ayant un profil de sertissage adapté pour le raccord à sertir. Un marquage constitué de lettres pour le profil et de chiffres pour le diamètre est gravé sur les mâchoires des pinces à sertir et les segments des boucles de sertissage. Les pinces-mères sont marquées de la lettre Z et d'un chiffre correspondant à la boucle de sertissage autorisée portant le même marquage. Sur la boucle de sertissage 45° (PR-2B), veiller à ce que la pince-mère Z1 soit toujours positionnée à un angle de 45° (fig. 7). Sur la boucle de sertissage S (PR-2B), la pince-mère Z8 peut être positionnée à un angle quelconque (fig. 7). Lire et respecter les instructions d'assemblage et de montage du fabricant/fournisseur des raccords à sertir. Ne jamais réaliser un sertissage avec une pince à sertir ou une boucle de sertissage avec un profil ou un diamètre non approprié. Le sertissage réalisé sera non-conforme avec un risque de fuite et la machine d'entraînement, ainsi que la pince à sertir ou la boucle de sertissage avec pince-mère pourraient subir des dommages.

Il est recommandé de poser la machine d'entraînement sur une table ou par terre. Le montage (changement) de la pince à sertir, pince-mère ne peut être effectué que si les galets presseurs (5) sont repositionnés en position de lancement d'un cycle de sertissage, à l'arrière du carter de piston. Le cas échéant, actionner la touche de rappel (12) pour faire reculer le piston et les galets presseurs (5).

Ouvrir l'axe de retenue de la pince (2) en tirant le verrou (4). L'axe de retenue de la pince (2) sort sous l'impulsion d'un ressort. Monter la pince à sertir/pince-mère choisie. Verrouiller la pince à sertir/pince-mère en appuyant sur le bouton (3) situé au-dessus de l'axe de retenue de la pince (2) jusqu'à ce le verrou (4) s'enclenche. Ne pas faire fonctionner les sertisseuses radiales sans avoir mis en place la pince à sertir ou la pince-mère avec boucle de sertissage. Ne pas démarrer un cycle de sertissage sans raccord à sertir. Sans contre-pression de la bague à sertir, la machine d'entraînement, ainsi que la pince à sertir, la boucle de sertissage et la pince-mère seraient soumises à une surcharge inutile.

AVIS

L'engagement de l'axe de retenue de la pince (2) est surveillé électriquement. La réalisation d'un sertissage n'est possible que lorsque l'axe de retenue de la pince (2) est engagé dans le perçage du côté opposé du carter de piston.

2.3. Éléments de commande et écran OLED

La commande de REMS Akku-Press 22 V ACC Connected s'effectue avec divers éléments de commande. L'écran OLED à haut contraste assure un bon affichage des menus, des sous-menus, des pages de réglage et d'information et des messages.

Bouton marche/arrêt

Bouton marche/arrêt (fig. 2 (24)) pour mettre en marche et arrêter la machine d'entraînement. Appuyer pendant 2 s sur le bouton marche/arrêt pour mettre la machine d'entraînement en marche.

Interrupteur de sécurité

Interrupteur de sécurité (fig. 1 (7)) pour réaliser les sertissages et quitter les sous-menus (dans la commande des menus).















Boutons gauche/droite

Les boutons gauche/droite (fig. 2 (22)) situés au-dessous de l'écran OLED ont des fonctions variables.

Écran OLED

L'affichage de l'écran OLED est divisé en trois parties : la barre de symboles supérieure, la fenêtre principale et la barre de symboles inférieure.









Barre de symboles supérieure

	Indicateur de charge étagé de l'accu
	Fonctionnement sur secteur
  	Blocage d'utilisation activé, machine d'entraînement non verrouillée Blocage d'utilisation activé, machine d'entraînement verrouillée Aucun blocage d'utilisation activé
	Téléchargement réussi d'une nouvelle version du logiciel, nouvelle version du logiciel prête pour l'installation
    	Machine d'entraînement non enregistrée Machine d'entraînement connectée au cloud, machine d'entraînement non enregistrée Machine d'entraînement connectée au cloud, machine d'entraînement enregistrée Machine d'entraînement ne peut pas se connecter au cloud Machine d'entraînement non connectée au cloud en raison de l'absence de connexion Wi-Fi
   	Wi-Fi activé Wi-Fi activé, pas de connexion Internet Wi-Fi désactivé Réseaux Wi-Fi enregistrés non disponibles ou aucun réseau Wi-Fi enregistré sur la machine d'entraînement



Fenêtre principale

	Page de démarrage Affichages variables : page d'accueil et de démarrage, menus, sous-menus, pages de réglage et d'information, messages
--	---

Barre de symboles inférieure

	Affichage du menu suivant
	Affichage du menu, du sous-menu suivant ou de la page de réglage
	Affichage du menu / sous-menu précédent
	Abandon / fin / affichage du diagramme pression-temps / remise à zéro des compteurs
	Incrémenter la valeur numérique
	Ligne suivante
	Symbole allumé en continu : valider la saisie Symbole clignotant : point d'accès de la machine d'entraînement activé et prêt à se connecter au terminal mobile
	Enregistrement vocal
	Installation d'une nouvelle version du logiciel

Page d'accueil et de démarrage

	Page d'accueil avec logo du fabricant Version du logiciel
	Page de démarrage Date, heure, type de machine d'entraînement Machine d'entraînement prête

Messages





Les messages sont affichés à la mise en marche de la machine si des événements se sont produits.

	Inspection annuelle et contrôle récurrent Ce message est affiché lorsque l'inspection annuelle et le contrôle récurrent doivent être effectués (≤ 0 d ou $\geq 30\,000$ n).
--	---

	<p>Mémoire pleine Les données enregistrées sont écrasées (d'abord les données les plus anciennes) à partir du moment où ce message s'affiche.</p>
	<p>Blocage d'utilisation Nombre de jours d restant jusqu'au blocage de la machine d'entraînement Nombre de sertissages n restant jusqu'au blocage de la machine d'entraînement</p>
	<p>Blocage d'utilisation A Appuyer sur le bouton droite pour afficher le code QR sur l'écran OLED. Balayer le code QR avec un terminal mobile et modifier le blocage d'utilisation de la machine d'entraînement via le portail de service REMS.</p>
	<p>Blocage d'utilisation B Appuyer sur le bouton droite pour afficher le code QR sur l'écran OLED. Balayer le code QR avec un terminal mobile et modifier le blocage d'utilisation de la machine d'entraînement via le portail de service REMS.</p>
	<p>Blocage d'utilisation C Appuyer sur le bouton droite pour afficher le code QR sur l'écran OLED. Balayer le code QR avec un terminal mobile et modifier le blocage d'utilisation de la machine d'entraînement via le portail de service REMS.</p>
	<p>Blocage d'utilisation D Appuyer sur le bouton droite pour afficher le code QR sur l'écran OLED. Balayer le code QR avec un terminal mobile et modifier le blocage d'utilisation de la machine d'entraînement via le portail de service REMS.</p>
	<p>WI-FI NOT CONNECTED La connexion Wi-Fi n'a pas encore été établie ou aucun réseau Wi-Fi enregistré sur la machine d'entraînement n'est disponible.</p>

Menu

Affichage/réinitialisation d'informations, affichage de sous-menus/pages de réglage et d'information et installation d'une nouvelle version du logiciel











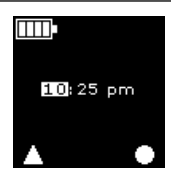





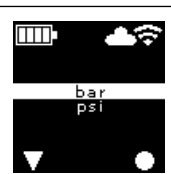



	<p>Réglages</p>
	<p>Compteur 1 Affichage : t_1 = temps de fonctionnement n_1 = nombre de sertissages Appuyer sur le bouton droite pendant 2 s pour la remise à zéro du compteur.</p>
	<p>Compteur 2 Affichage : t_2 = temps de fonctionnement n_2 = nombre de sertissages Appuyer sur le bouton droite pendant 2 s pour la remise à zéro du compteur.</p>
	<p>Compteur cumulé Affichage : Σt = temps de fonctionnement total Σn = nombre total de sertissages Le compteur ne peut pas être remis à zéro.</p>

	<p>Inspection annuelle et contrôle récurrent Affichage : n = nombre total de sertissages (affiché à partir de 25 000 sertissages) d = temps en jours restant jusqu'à l'inspection annuelle et au contrôle récurrent</p>
	<p>Utilisation de la mémoire Affichage : mémoire utilisée / mémoire maximale disponible en Mo</p>
	<p>Versión du logiciel Affichage : numéro de série de la machine d'entraînement, version installée du logiciel</p>
	<p>Versión du logiciel Affichage : numéro de série de la machine d'entraînement, version installée du logiciel, version disponible du logiciel L'installation n'est possible que lorsque la machine d'entraînement est connectée au cloud par internet via un réseau Wi-Fi.</p>
	<p>Versión du logiciel Affichage : numéro de série de la machine d'entraînement, version installée du logiciel, version disponible du logiciel ERROR REGISTRATION REQUIRED : machine d'entraînement non enregistrée. L'installation n'est possible que lorsque la machine d'entraînement a été enregistrée et connectée au cloud par internet via un réseau Wi-Fi.</p>
	<p>Versión du logiciel Affichage : numéro de série de la machine d'entraînement, version installée du logiciel, version disponible du logiciel Data Protection Information : lire les informations de protection des données et lancer l'installation.</p>
	<p>Installation de la version du logiciel en cours Ne pas arrêter la machine d'entraînement, ni retirer l'accu ou l'alimentation pendant l'installation.</p>

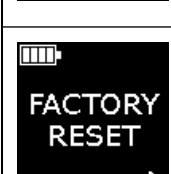
Sous-menus / pages de réglage et d'information

Procéder aux réglages sur la machine d'entraînement, enregistrer la machine d'entraînement sur le portail de service REMS, envoyer un message de maintenance, configurer la connexion Wi-Fi.

	<p>Sélection de la luminosité des lampes de travail LED</p>
	<p>Réglages via le portail de service REMS / par code QR Appuyer sur le bouton droite pour afficher le code QR sur l'écran OLED. Balayer le code QR avec un terminal mobile pour ouvrir le portail de service REMS. Enregistrer la machine d'entraînement. Si la machine d'entraînement est déjà enregistrée, ouvrir directement la page « GESTION PRODUIT ».</p>
	<p>Réglage de la date Lorsqu'une connexion Internet est établie, la date est automatiquement mise à jour à la mise en marche de la machine d'entraînement. Le réglage manuel est alors impossible.</p>



		<p>Réglage de l'heure Lorsqu'une connexion Internet est établie, l'heure est automatiquement mise à jour à la mise en marche de la machine d'entraînement. Le réglage manuel est alors impossible.</p>
		<p>Sélection du format de la date</p> <ul style="list-style-type: none"> • YYYY-MM-DD • MM/DD/YYYY • DD.MM.YYYY
		<p>Sélection du format de l'heure</p> <ul style="list-style-type: none"> • hh:mm (24 h) • hh:mm (12 h)
		<p>Sélection de l'unité de pression</p> <ul style="list-style-type: none"> • bar • psi
		<p>Réglage de l'assistance (support) et du télédiagnostic Envoi d'un message de maintenance « SUPPORT » pour le télédiagnostic</p>
		<p>Configuration de la connexion Wi-Fi / activation du point d'accès Affichage : nom du réseau Wi-Fi connecté Affichage : nom du point d'accès de la machine d'entraînement, mot de passe de la connexion Wi-Fi, adresse IP du point d'accès</p>
		<p>Configuration de la connexion Wi-Fi / activation du point d'accès Affichage : Wi-Fi désactivé Affichage : nom du point d'accès de la machine d'entraînement, mot de passe de la connexion Wi-Fi, adresse IP du point d'accès</p>
		<p>Configuration de la connexion Wi-Fi / activation du point d'accès Affichage : connexion Wi-Fi pas encore établie ou aucun réseau Wi-Fi disponible enregistré sur la machine d'entraînement Affichage : nom du point d'accès de la machine d'entraînement, mot de passe de la connexion Wi-Fi, adresse IP du point d'accès</p>
		<p>Restauration des réglages par défaut</p>
		<p>Restauration des réglages par défaut Un blocage d'utilisation est activé. La restauration des réglages par défaut est impossible. Lire la notice d'utilisation.</p>
		<p>Restauration d'une version du logiciel Local RESTORE Wi-Fi RESTORE</p>

2.4 Enregistrement de la machine d'entraînement, connexion du terminal mobile, établissement d'une connexion Internet entre la machine d'entraînement et le cloud

Pour l'utilisation de la fonctionnalité Connected, la machine d'entraînement doit être enregistrée sur le portail de service REMS et connectée au cloud par Internet.

Remarque : La machine d'entraînement REMS Akku-Press 22 V ACC Connected est également utilisable sans enregistrement et sans connexion Internet. Dans ce cas, les fonctions de la fonctionnalité Connected ne sont pas disponibles. Lorsque la machine d'entraînement n'est pas connectée à Internet, les données sont enregistrées sur la machine d'entraînement et envoyées ultérieurement sur le cloud dès que la machine d'entraînement est enregistrée et connectée au cloud par Internet.



2.4.1. Enregistrer la machine d'entraînement sur le portail de service REMS
Sur le portail de service REMS, les machines d'entraînement peuvent être enregistrées sur le compte d'un utilisateur connecté. Si l'utilisateur ne possède pas encore de compte utilisateur, créer un compte utilisateur sur le portail de service REMS (<https://service.rems.de>), par le point de menu CONNEXION. Pour confirmer l'adresse e-mail saisie et terminer la création du compte utilisateur, cliquer sur le lien indiqué dans l'e-mail reçue.

- Mettre la machine d'entraînement en marche.
- Appuyer sur le bouton droite (22) pour afficher le menu « Réglages » . Appuyer à nouveau sur le bouton droite. Appuyer sur le bouton gauche pour afficher la page « Réglages via le portail de service REMS » . Appuyer sur le bouton droite pour afficher le code QR.
- Balayer le code QR avec un terminal mobile, par exemple avec la caméra d'un smartphone. Le portail de service REMS s'ouvre dans le navigateur. Connecter l'utilisateur sur le portail de service REMS.
- Appuyer sur le bouton « Enregistrer un produit ». L'enregistrement réussi est confirmé. Si la machine d'entraînement est déjà enregistrée, ouvrir directement la page « GESTION PRODUIT ».

L'enregistrement ne peut être annulé que par cet utilisateur. Si le produit est vendu, l'utilisateur doit supprimer l'enregistrement, sinon nouvel acquéreur du produit ne peut pas effectuer son propre enregistrement pour utiliser la fonctionnalité Connected.

2.4.2. Connecter le terminal mobile à la machine d'entraînement

Remarque : La machine d'entraînement peut être connectée au cloud par Internet via un réseau Wi-Fi disponible ou via le point d'accès sans fil d'un terminal mobile.

- Insérer l'accu chargé dans la machine d'entraînement et appuyer brièvement sur le bouton marche/arrêt (24).
Après quelques secondes, l'écran OLED s'allume. La machine d'entraînement est prête dès que la page démarrage est affichée.
- Appuyer sur le bouton droite (22) pour afficher le menu « Réglages » . Appuyer à nouveau sur le bouton droite. Appuyer plusieurs fois sur le bouton gauche jusqu'à ce que le menu « Configurer la connexion Wi-Fi »  s'affiche. Appuyer sur le bouton droite pour afficher la page de réglage correspondante . Appuyer pendant 2 secondes sur le bouton droite, jusqu'à ce que le symbole « ● » clignote au-dessus du bouton droite. Le point d'accès de la machine d'entraînement est alors visible pour l'appareil mobile.
- Ouvrir les réglages Wi-Fi (WLAN) sur le terminal mobile. Le cas échéant, activer le Wi-Fi sur le terminal mobile. Pour plus d'informations, tenir compte des informations du fabricant du terminal mobile.
- Sélectionner le point d'accès « RE-AP-numéro de série » de la machine d'entraînement.
- Saisir le mot de passe WPA2 « 12345678 », lorsque celui-ci est demandé, pour le cryptage du transfert de données entre la machine d'entraînement et le terminal mobile et établir la connexion. Si le mot de passe a déjà été enregistré sur le terminal mobile, il n'est plus nécessaire de le saisir et la saisie du mot de passe n'est plus demandée.

La page de configuration « WI-FI SELECTION » (fig. 8) s'ouvre automatiquement sur le terminal mobile.





Remarque : Si la page de configuration ne s'ouvre pas automatiquement, ouvrir le navigateur Web sur le terminal mobile et saisir l'adresse IP du point d'accès de la machine d'entraînement <http://192.168.4.1> dans la barre d'adresse.

2.4.3. Établir une connexion Internet entre la machine d'entraînement et le cloud

Établir une connexion Internet entre la machine d'entraînement et le cloud via un réseau Wi-Fi disponible (fig. 8) :

- Sélectionner le réseau Wi-Fi dans la liste des réseaux Wi-Fi affichés (H), saisir le mot de passe du réseau Wi-Fi (E) et appuyer sur le bouton « Save » (D) pour établir la connexion.

Remarque : Les réseaux Wi-Fi connectés via un serveur mandataire ne peuvent pas être utilisés. Une telle connexion est utilisée par exemple pour les réseaux des hôtels (accès clients) et les réseaux accessibles publiquement et exige souvent une confirmation sur une page d'accueil ou de connexion.

Les symboles « Wi-Fi »  et « Cloud »  sont affichés dans la barre de symboles supérieure de l'écran OLED. Cet affichage peut prendre quelques minutes. Si l'affichage n'apparaît pas, arrêter la machine d'entraînement, puis la remettre en marche. Les symboles « Wi-Fi »  et « Cloud »  sont affichés dans la barre de symboles supérieure de l'écran OLED.

REMS Akku-Press 22 V ACC Connected peut enregistrer 10 réseaux Wi-Fi. La machine d'entraînement se connecte automatiquement dès qu'un réseau Wi-Fi connu est disponible.





Pour afficher tous les réseaux Wi-Fi enregistrés y compris ceux qui ne sont pas disponibles à l'instant, cocher la case « show all » (A). Pour utiliser un réseau Wi-Fi précis de la liste des réseaux Wi-Fi enregistrés (I), sélectionner celui-ci et appuyer sur le bouton « Connect » (B). Pour supprimer un réseau Wi-Fi enregistré, sélectionner celui-ci et appuyer sur le bouton « Delete network » (C).

Établir une connexion Internet entre la machine d'entraînement et le cloud via le point d'accès sans fil d'un terminal mobile (fig. 8) :

Au lieu de connecter la machine d'entraînement via un réseau Wi-Fi disponible, il est également possible d'établir la connexion de la machine d'entraînement via le point d'accès sans fil d'un terminal mobile.

Terminaux mobiles avec système d'exploitation Android :





- Connecter le terminal mobile à la machine d'entraînement (voir « 2.4.2. Connecter le terminal mobile à la machine d'entraînement »).
- Sur la page de configuration « WI-FI SELECTION » (fig. 8), sélectionner « other SSID » (G) et saisir le nom du point d'accès sans fil dans le champ de saisie.
- Saisir le mot de passe et enregistrer avec le bouton « Save » (D). Le nom du point d'accès sans fil apparaît dans la liste des réseaux Wi-Fi disponibles (H).
- Activer le point d'accès sans fil dans le centre de contrôle du terminal mobile. Vérifier sur le terminal mobile que la largeur de bande du point d'accès sans fil est réglée sur 2,4 GHz. Pour plus d'informations, tenir compte des informations du fabricant du terminal mobile.

Après un instant, la machine d'entraînement se connecte au point d'accès sans fil. Les symboles « Wi-Fi »  et « Cloud »  sont affichés dans la barre de symboles supérieure de l'écran OLED. Cet affichage peut prendre quelques minutes. Si l'affichage n'apparaît pas, arrêter la machine d'entraînement, puis la remettre en marche. Les symboles « Wi-Fi »  et « Cloud »  sont affichés dans la barre de symboles supérieure de l'écran OLED.



Terminaux mobiles avec système d'exploitation iOS :

- Connecter le terminal mobile à la machine d'entraînement (voir « 2.4.2. Connecter le terminal mobile à la machine d'entraînement »).
- Sur la page de configuration « WI-FI SELECTION » (fig. 8), sélectionner « other SSID » (G) et saisir le nom du point d'accès sans fil du terminal mobile dans le champ de saisie.
- Saisir le mot de passe et enregistrer avec le bouton « Save » (D). Le nom du point d'accès sans fil apparaît dans la liste des réseaux Wi-Fi disponibles (H).
- Activer le point d'accès sans fil sur le terminal mobile. Sélectionner le menu « Réglages » et autoriser l'accès sous « Point d'accès sans fil personnel ». Vérifier sur le terminal mobile que la largeur de bande du point d'accès sans fil est réglée sur 2,4 GHz. Pour cela, sélectionner « Maximiser la compatibilité » à partir d'iOS 15. Pour plus d'informations, tenir compte des informations du fabricant du terminal mobile.
- Laisser la page d'activation « Point d'accès sans fil personnel » ouverte et patienter pendant au moins 10 s.

Remarque : La connexion au point d'accès sans fil de l'appareil mobile n'est possible que lorsque la page d'activation reste ouverte.

Après un instant, la machine d'entraînement se connecte au point d'accès sans fil. Les symboles « Wi-Fi »  et « Cloud »  sont affichés dans la barre de symboles supérieure de l'écran OLED. Cet affichage peut prendre quelques minutes. Si l'affichage n'apparaît pas, arrêter la machine d'entraînement, puis la remettre en marche. Les symboles « Wi-Fi »  et « Cloud »  sont affichés dans la barre de symboles supérieure de l'écran OLED.

Activer/désactiver le Wi-Fi

Le Wi-Fi peut être activé/désactivé directement avec les boutons gauche/droite (22). Appuyer simultanément sur les boutons gauche/droite pendant 2 s. Lorsque le Wi-Fi est désactivé, le symbole « x » est affiché dans la barre de symboles supérieure de l'écran OLED. Lorsque le Wi-Fi est activé, les symboles « Wi-Fi »  et « Cloud »  sont affichés dans la barre de symboles supérieure de l'écran OLED après la connexion réussie.

Attention : Lorsque « Compteur 1 » ou « Compteur 2 » est affiché sur l'écran OLED, veiller à ne pas appuyer par erreur sur les boutons gauche/droite pour l'activation ou la désactivation du Wi-Fi, afin d'éviter une remise à zéro involontaire des compteurs.

2.5. Portail de service REMS (<https://service.rems.de>)

2.5.1. Fonctionnalité Connected

Après l'enregistrement d'un produit à fonctionnalité Connected, l'utilisateur peut utiliser diverses fonctionnalités supplémentaires selon le produit et définir des réglages de la machine d'entraînement via le portail de service REMS.

Voir aussi www.rems.de → Portail de service



2.5.2. Gestion des produits

Sélectionner la commande de menu « Connected » → « Gestion des produits ». Affichage de tous les produits qui sont enregistrés sur le compte de l'utilisateur, des produits pour lesquels l'utilisateur possède des droits d'accès et des produits

dont l'enregistrement a été supprimé. Pour la vue détaillée d'une machine d'entraînement, sélectionner le numéro de série correspondant.

nnnnnn-jjjj GESTION PRODUIT

REMS Akku-Press 22V ACC Connected

Affichage : numéro de série, produit, date d'enregistrement, état de connexion, compteurs 1 et 2 (nombre de sertissages, temps de fonctionnement, instant de mise à jour, remise à zéro des compteurs), compteur cumulé (nombre de sertissages, temps de fonctionnement, date de mise à jour), prochain service (jours), version du logiciel, notice d'utilisation, droits d'accès accordés à

Boutons :

Affichage des sertissages	Vue d'ensemble des sertissages, des diagrammes pression-temps et des messages vocaux
Comptes-rendus	Créer, éditer, supprimer et télécharger des comptes-rendus
Suppression de l'enregistrement*)	Supprimer l'enregistrement de la machine d'entraînement
Attribution de droits d'accès*)	Attribuer des droits d'accès à des utilisateurs supplémentaires pour la machine d'entraînement*)
Carte	Afficher la carte des lieux de sertissage de la machine d'entraînement

*) Affichage disponible uniquement pour l'utilisateur ayant enregistré la machine d'entraînement

Réglages sur le portail de service :

Format de la date	YYYY-MM-DD*), MM/DD/YYYY, DD.MM.YYYY
Format de l'heure	12, 24*)
Fuseau horaire	Sélection du fuseau horaire, (UTC+01:00)*)
Unité de pression	Bar*), psi
Affichage des compteurs sous smiley	Sans affichage, compteur 1, compteur 2, compteur cumulé
Blocage d'utilisation	Activé, désactivé*)
Blocage d'utilisation	
Intervalle d'interrogation [jour(s)]	au choix, (0)*)
Durée de veille [min]	2-20, (10)*)
Mode de travail ACC	Activé*), désactivé
Durée d'éclairage des LED [s]	0-120, (120)*)
Luminosité [%]	1-100 (100)*)
Signaux sonores	Activés*), désactivés
Version du logiciel	Affichage de la version installée du logiciel
*) Valeur par défaut	

Les réglages modifiés doivent être validés avec le bouton « Transmettre les modifications ».

Défauts :

Liste des derniers messages de défaut

2.5.3. Sertissages REMS Akku-Press Connected

Sélectionner la commande de menu « Connected » → « Sertissages Akku-Press Connected ». Affichage des sertissages de tous les produits qui sont enregistrés sur le compte de l'utilisateur, des produits pour lesquels l'utilisateur possède des droits d'accès et des produits dont l'enregistrement a été supprimé. Pour la vue détaillée d'un sertissage, sélectionner le sertissage.

Sertissage nnnn DÉTAIL

Numéro de série nnnnnn-jjjj

REMS Akku-Press 22V ACC Connected

Affichage des informations détaillées du sertissage : date et heure du sertissage, pression de sertissage située dans la plage prescrite, tension de l'accu pendant le sertissage, intensité du courant de coupure, capacité résiduelle de l'accu, intensité de courant maximale, température intérieure de la machine d'entraînement, durée de sertissage, compteur 1 Sertissages, compteur 1 Temps de fonctionnement, compteur 2 Sertissages, compteur 2 Temps de fonctionnement, compteur cumulé Sertissages, compteur cumulé Temps de fonctionnement.

Un texte peut être saisi dans le champ « Remarque » pour chaque sertissage. Il est également possible de convertir un enregistrement vocal par transcription automatique de la parole (« Speech-to-Text ») en texte pouvant être édité. Le texte transcrit est affiché dans le champ « Remarque ». L'utilisateur doit vérifier le texte transcrit et le corriger si nécessaire.

À la rubrique « Images », il est possible de télécharger des images pour chaque sertissage réalisé (jpg, png). Appuyer sur le bouton « + Téléchargement images », puis sélectionner et confirmer les images. Il est également possible de transférer directement les images sur le bouton « + Téléchargement images » par glisser-déposer. Dans les deux cas, les images sont automatiquement téléchargées et disponibles en vue miniature. Le symbole « Corbeille » permet de supprimer l'image affichée. Les vues miniatures peuvent également être affichées en mode plein affichage. Les touches fléchées permettent de passer d'une image à l'autre.

Lors de l'établissement d'un compte-rendu, les images téléchargées pour les sertissages sélectionnés sont regroupées à la fin du compte-rendu en fonction du numéro de série de la machine d'entraînement et du numéro du sertissage.

Les images téléchargées sont automatiquement supprimées lorsque le compte utilisateur est supprimé.

Le lieu approximatif et le diagramme pression-temps du sertissage sont également affichés. Pour déterminer le lieu de sertissage (géolocalisation), la fonctionnalité Wi-Fi de la machine d'entraînement doit être activée au moment du sertissage et les informations transmises par Wi-Fi doivent permettre à Google Geolocation API de déterminer le lieu d'utilisation.

Afin de protéger la sphère privée du lieu où se trouve l'utilisateur, l'utilisateur peut masquer les coordonnées géographiques du lieu de sertissage. Le masquage réduit la qualité des coordonnées géographiques du lieu de sertissage initial. Cette opération est irréversible.

2.5.4. Comptes-rendus REMS Akku-Press Connected

Sélectionner sur l'onglet « Connected » → « Comptes-rendus REMS Akku-Press Connected » pour afficher la page « Comptes-rendus des sertissages ». Il est possible de créer, d'éditer, de supprimer et d'enregistrer (par téléchargement) des comptes-rendus.

Éditer les comptes-rendus des sertissages #nnnn

Sélectionner « Éditer » pour afficher la page permettant d'éditer le compte-rendu correspondant. Saisir les données dans les champs « Début de la prestation », « Fin de la prestation », « Prestataire », « Client » et « Informations complémentaires ». Dans les champs « Prestataire » et « Client », la saisie des données est possible uniquement lorsque la case affichée au-dessus est cochée.

Sélectionner les sertissages devant être reportés dans le compte-rendu en cochant la case correspondante. Appuyer sur le bouton « Reporter » pour reporter les sertissages sélectionnés dans le compte-rendu. Le compte-rendu est créé et disponible au téléchargement.

Le logo de l'entreprise peut être placé sur les comptes-rendus. Enregistrer le logo de l'entreprise sur le portail de service REMS, à la rubrique « Menu utilisateur » → « Modifier les données utilisateur ». Lorsque le logo de l'entreprise est enregistré, il apparaît sur le compte-rendu.

3. Fonctionnement

3.1. Processus de sertissage

⚠ ATTENTION

Après un stockage prolongé de la machine d'entraînement REMS, actionner d'abord la vanne de régulation de pression en appuyant sur la touche de rappel (12) avant de procéder à la remise en service. Si celle-ci est bloquée ou si sa mobilité est réduite, ne pas démarrer un cycle de sertissage. La machine d'entraînement doit alors être remise à une station S.A.V. agréée REMS pour être examinée.

Avant chaque utilisation, vérifier que la pince à sertir, la boucle de sertissage et la pince-mère, et en particulier le profil de sertissage (10, 16) des mâchoires (9) ou des 3 segments de sertissage (15), ne sont pas endommagés ni usés. Ne pas réutiliser des pinces à sertir, des boucles de sertissage et des pinces-mères endommagées ou usées afin d'éviter les risques d'accident et de sertissage non-conforme.

Avant chaque utilisation, procéder à un essai de sertissage avec la machine d'entraînement munie de la pince à sertir correspondante, de la boucle de sertissage correspondante avec pince-mère et de la bague à sertir. La pince à sertir (1), la boucle de sertissage (14) avec pince-mère doivent être mécaniquement compatibles avec la machine d'entraînement et pouvoir être correctement verrouillées. Dans le cas de la pince à sertir (fig. 1), de la boucle de sertissage (PR -3B) (fig. 6), de la boucle de sertissage 45° (PR-2B) (fig. 7), de la boucle de sertissage S (PR-2B) (fig. 7), la fermeture complète des mâchoires (9) est visible en « A » à la fin du sertissage. Dans le cas de la pince à sertir (PZ- 4G) (fig. 3), de la pince à sertir (PZ- S) (fig. 4), la fermeture complète des mâchoires (9) est visible en « A », de même que du côté opposé « B », à la fin du sertissage. Dans le cas de la boucle de sertissage (PR-3S) (fig. 5), la fermeture complète des segments de sertissage (15) est visible en « A », de même que du côté opposé « B », à la fin du sertissage. Vérifier l'étanchéité de l'assemblage (observer les réglementations, normes, directives, etc. en vigueur dans les différents pays).

Si une bavure importante se forme sur la bague à sertir pendant la fermeture de la pince à sertir ou de la boucle de sertissage, il se peut que le sertissage soit non-conforme avec un risque de fuite (voir « 5. Défauts »).

⚠ ATTENTION

Pour ne pas endommager la machine d'entraînement, il est recommandé de ne pas provoquer de tension entre la pince à sertir, la boucle de sertissage, la pince-mère, le raccord et la machine d'entraînement dans les situations de travail similaires à celles présentées sur les figures 10 à 12. Toute non-observation entraîne un risque de rupture et de projection de pièces pouvant causer de graves blessures.

3.1.1. Mise en marche et arrêt de la machine d'entraînement

Pour mettre en marche REMS Akku-Press 22 V ACC Connected, appuyer sur le bouton marche/arrêt (24). Après la mise en marche, la page d'accueil s'affiche sur l'écran OLED. Des messages sont éventuellement affichés ensuite. La machine d'entraînement est prête dès que la page de démarrage comportant la date, l'heure et le type de la machine d'entraînement est affichée sur l'écran OLED. Appuyer sur le bouton marche/arrêt pendant 2 s pour arrêter la machine d'entraînement. Si la machine d'entraînement n'est pas utilisée, elle reste en veille et s'arrête à la fin de la durée de veille. La durée avant la mise en veille peut être modifiée sur le portail de service REMS.

Lorsque la machine d'entraînement est mise en marche sans connexion Internet, la date et l'heure sont réglables manuellement. Lorsqu'elle est connectée à Internet, la date et l'heure sont automatiquement mises à jour via Internet à la mise en marche de la machine d'entraînement et leur saisie manuelle est impossible. Si l'heure affichée est incorrecte bien que la machine d'entraînement soit connectée à Internet, vérifier sur le portail de service REMS si le fuseau horaire sélectionné est correct.

3.1.2. Mode opératoire

Comprimer la pince à sertir (1) à la main jusqu'à la faire passer par-dessus la bague à sertir. Poser la machine d'entraînement avec la pince à sertir perpendiculairement au tube sur le raccord à sertir. Lâcher la pince à sertir pour qu'elle se referme autour du raccord à sertir. Tenir la machine d'entraînement par la poignée du corps de machine (6) et par la poignée d'interrupteur (8).

Poser la boucle de sertissage (14) autour de la bague à sertir. Placer la pince-mère (13) dans la machine d'entraînement et verrouiller l'axe de retenue de la pince à sertir. Comprimer la pince-mère (13) à la main jusqu'à ce qu'il soit possible d'engager la pince-mère sur la boucle de sertissage. Relâcher la pince-mère pour appliquer les crochets de la pince-mère contre les axes d'entraînement de la boucle de sertissage, et pour appliquer la boucle de sertissage contre le raccord à sertir (fig. 9). Sur la boucle de sertissage 45° (PR-2B), veiller à ce que la pince-mère Z1 soit toujours positionnée à 45° (fig. 7). Sur la boucle de sertissage S (PR-2B), la pince-mère Z8 peut être positionnée à un angle au choix (fig. 7).

AVIS

Utiliser uniquement la pince-mère autorisée pour la boucle de sertissage et la sertisseuse radiale (voir « 2.2. Montage (changement) de la pince à sertir... »). La non-observation de cette consigne peut conduire à des sertissages non-conformes avec un risque de fuite et la boucle de sertissage, la pince-mère risquent d'être endommagées.

Sélectionner le mode de travail ACC (voir « 3.1.4. Sécurité de fonctionnement »).

Maintenir l'interrupteur de sécurité (7) enfoncé et démarrer le sertissage.

Remarque : Le démarrage d'un sertissage n'est possible que lorsque la machine d'entraînement affiche l'écran de démarrage ou le menu « Sertissage ».

La LED de couleur de l'indicateur de pression de sertissage (20) et l'écran OLED (21) montrent si la pression de sertissage de la machine d'entraînement était dans la plage prescrite.

Comprimer la pince à sertir à la main pour pouvoir la retirer du raccord avec la machine d'entraînement. Comprimer la pince-mère à la main pour pouvoir la retirer de la boucle de sertissage avec la machine d'entraînement. Ouvrir la boucle de sertissage à la main pour pouvoir la retirer du raccord.

3.1.3. Surveillance du sertissage et enregistrement vocal

Le menu « Sertissage » s'affiche automatiquement sur l'écran OLED de la machine d'entraînement dès qu'un sertissage est démarré avec l'interrupteur de sécurité.

Menu Sertissage	
Affichage : pression de sertissage, mode de travail ACC, évaluation de la pression de sertissage, diagramme pression-temps et enregistrement vocal	
	Sertissage Affichage : pression de sertissage pendant le sertissage, pression de sertissage maximale pendant le sertissage, mode de travail ACC ON/OFF
	Surveillance de la pression de sertissage Affichage « smiley souriant » = pression de sertissage située dans la plage prescrite
	Surveillance de la pression de sertissage Affichage « smiley triste » = pression de sertissage située en dehors la plage prescrite, pression insuffisante
	Surveillance de la pression de sertissage Affichage « smiley triste » et arrêt du moteur = pression de sertissage située en dehors la plage prescrite, pression excessive
Affichage du nombre de sertissages compteur 1, compteur 2 ou compteur cumulé, sélection possible via le portail de service REMS	



Affichage : diagramme pression-temps
● REC : effectuer un enregistrement vocal

La pression de sertissage est surveillée pendant le sertissage. Lorsque le sertissage est terminé, le « smiley souriant » est affiché sur l'écran OLED si la pression de sertissage était dans la plage prescrite. Si les signaux sonores sont activés, un bref signal sonore est émis à la fin du sertissage. Le sertissage suivant peut être démarré immédiatement avec l'interrupteur de sécurité. Si le « smiley triste » est affiché et si les LED de l'indicateur de pression de sertissage s'allument en rouge, la pression de sertissage était inférieure à la plage prescrite (pression insuffisante). Si le « smiley triste » est affiché, si les LED de l'indicateur de pression de sertissage s'allument en rouge et si le moteur de la machine d'entraînement s'arrête, la pression de sertissage était supérieure à la plage prescrite (pression excessive). Si les signaux sonores sont activés, deux brefs signaux sonores sont émis dans les deux cas à la fin du sertissage. Actionner la touche de rappel jusqu'à ce que les galets presseurs soient entièrement revenus en arrière. Si la pression de sertissage était en dehors de la plage prescrite, le démarrage d'un nouveau sertissage n'est possible qu'une fois que le bouton droite (22) a été actionné dans l'affichage « smiley triste ». Le sertissage réalisé est potentiellement non-conforme. Dans ce cas, il est recommandé de faire examiner/réparer la machine d'entraînement par une station S.A.V. agréée REMS.

AVIS

Si la pression de sertissage se situe dans la plage prescrite et si le « smiley souriant » est affiché sur l'écran OLED, cela ne signifie pas toujours que la pince à sertir, la boucle de sertissage et les segments de sertissage étaient fermés à la fin du sertissage. La fermeture complète doit être vérifiée visuellement par l'utilisateur à chaque sertissage (voir « 3.1.4. Sécurité de fonctionnement »).

Affichage du diagramme pression-temps et enregistrement vocal

Tant que l'un des deux smileys est affiché sur l'écran OLED, il est possible d'afficher le diagramme pression-temps du sertissage réalisé. Appuyer sur le bouton droite (22) pour afficher le diagramme pression-temps du sertissage. Pour chaque sertissage, il est possible d'enregistrer un message vocal. Le message vocal est enregistré tant que le bouton gauche est enfoncé. « REC » clignote pendant l'enregistrement vocal. L'enregistrement vocal se termine dès que le bouton n'est plus enfoncé. Pour enregistrer un nouveau message vocal et écraser l'enregistrement vocal précédent, appuyer à nouveau sur le bouton gauche. Cette opération peut être renouvelée de manière illimitée.

Si la machine d'entraînement n'est pas connectée au cloud par Internet pendant le sertissage, les diagrammes pression-temps et les messages vocaux enregistrés sont enregistrés dans la mémoire de la machine d'entraînement. Lorsque la mémoire est pleine, les contenus les plus anciens sont écrasés. Au démarrage suivant de la machine d'entraînement, l'écrasement est signalé par le message « Mémoire pleine » sur l'écran OLED. Appuyer sur le bouton droite pour confirmer le message. Il est recommandé de connecter la machine d'entraînement au cloud par Internet afin d'éviter des pertes de données. Dès que la machine d'entraînement est à nouveau connectée au cloud par Internet, les données enregistrées dans la mémoire sont automatiquement transférées dans le cloud et la mémoire est vidée. Les données transférées sont ensuite disponibles sur le portail de service REMS.

3.1.4. Sécurité de fonctionnement

Le mode de travail ACC de la machine d'entraînement peut être activé et désactivé via le portail de service REMS et est affiché sur l'écran OLED dès qu'un sertissage est lancé avec l'interrupteur de sécurité (voir « 2.5.2. Gestion des produits »). Maintenir l'interrupteur de sécurité (7) enfoncé.

Lors de l'utilisation du mode de travail ACC activé, la machine d'entraînement termine automatiquement le sertissage en émettant un signal acoustique (clic) et le piston revient automatiquement en arrière (marche forcée).

Lors de l'utilisation du mode de travail ACC désactivé, la machine d'entraînement s'arrête juste avant que la pression de sertissage nécessaire ne soit atteinte. La fermeture complète de la pince à sertir, de la boucle de sertissage, des segments de sertissage peut ainsi être contrôlée à la fin du sertissage. Pour poursuivre le sertissage, appuyer à nouveau sur l'interrupteur de sécurité. La machine d'entraînement termine automatiquement le sertissage en émettant un signal acoustique (clic) et le piston revient automatiquement en arrière (marche forcée).

AVIS

Pour obtenir un sertissage conforme, il est impératif que la pince à sertir, la boucle de sertissage, les segments de sertissage soient entièrement fermés. Dans le cas de la pince à sertir (fig. 1), de la boucle de sertissage (PR-3B) (fig. 6), de la boucle de sertissage 45° (PR-2B) (fig. 7), de la boucle de sertissage S (PR-2B) (fig. 7), la fermeture complète des mâchoires (9) est visible en « A » à la fin du sertissage. Dans le cas de la pince à sertir (PZ-4G) (fig. 3), de la pince à sertir (PZ-S) (fig. 4), la fermeture complète des mâchoires (9) est visible en « A », de même que du côté opposé « B », à la fin du sertissage. Dans le cas de la boucle de sertissage (PR-3S) (fig. 5), la fermeture complète des segments de sertissage (15) est visible en « A », de même que

du côté opposé « B », à la fin du sertissage. Si une bavure importante se forme sur la bague à sertir pendant la fermeture de la pince à sertir, de la boucle de sertissage, des segments de sertissage, il se peut que le sertissage soit non-conforme avec un risque de fuite (voir « 5. Défauts »).

3.1.5. Sécurité du travail

L'interrupteur de sécurité à impulsions (7) permet à tout moment, mais surtout en cas de danger, l'arrêt immédiat de la machine d'entraînement. La touche de rappel (12) permet de faire revenir le piston en arrière, quelle que soit le stade du sertissage.

3.2. Blocages d'utilisation



Différents blocages d'utilisation peuvent être définis via le portail de service REMS pour une machine d'entraînement enregistrée. Le bouton « Transmettre les modifications » enregistre les réglages dans le cloud. La machine d'entraînement reprend les réglages dès qu'elle se reconnecte au cloud. Un message correspondant est affiché sur l'écran OLED lorsqu'un blocage d'utilisation est défini.

3.2.1. Blocage d'utilisation A

Le blocage d'utilisation A peut être activé/désactivé via le portail de service REMS. Lorsque la machine d'entraînement est bloquée, le sertissage est impossible jusqu'à la suppression du blocage d'utilisation. Le symbole « Blocage d'utilisation A »  est affiché sur l'écran OLED. Le bouton droite (22) permet d'afficher un code QR sur l'écran OLED. Balayer le code QR avec un terminal mobile et modifier le blocage d'utilisation de la machine d'entraînement via le portail de service REMS.

3.2.2. Blocage d'utilisation B

Un délai de réponse en jours dans lequel la machine d'entraînement doit se connecter au cloud par Internet peut être défini via le portail de service REMS. Si le cloud ne reçoit pas de réponse dans ce délai, la machine d'entraînement se bloque. Le symbole « Blocage d'utilisation B »  est affiché sur l'écran OLED. Le bouton droite (22) permet d'afficher un code QR sur l'écran OLED. Balayer le code QR avec un terminal mobile et modifier le blocage d'utilisation de la machine d'entraînement via le portail de service REMS.



Dès que la durée restant jusqu'au délai de réponse est ≤ 30 jours, le symbole  (avec le nombre de jours restants) s'affiche pendant 3 secondes au moment de la mise en marche de la machine d'entraînement. Dès que la durée restant jusqu'au délai de réponse est ≤ 10 jours, le symbole clignotant  (avec le nombre de jours restants) s'affiche une fois par jour au moment de la mise en marche de la machine d'entraînement et doit être confirmé avec le bouton droite (22). Si la machine d'entraînement est remise en marche le même jour, le symbole  (avec le nombre de jours restants) s'affiche pendant 3s, mais ne doit pas être confirmé.

3.2.3. Blocage d'utilisation C

Des périodes horaires et calendaires peuvent être définies en tant que périodes de blocage via le portail de service REMS. Pendant ces périodes de blocage, la machine d'entraînement est bloquée. Le symbole « Blocage d'utilisation C »  est affiché sur l'écran OLED. Le bouton droite (22) permet d'afficher un code QR sur l'écran OLED. Balayer le code QR avec un terminal mobile et modifier le blocage d'utilisation de la machine d'entraînement via le portail de service REMS.





3.2.4. Blocage d'utilisation D

Il est possible de définir le nombre maximal de sertissages pouvant être réalisés jusqu'au blocage de la machine d'entraînement via le portail de service REMS. Le symbole « Blocage d'utilisation D »  est affiché sur l'écran OLED. Le bouton droite (22) permet d'afficher un code QR sur l'écran OLED. Balayer le code QR avec l'appareil mobile et modifier le blocage d'utilisation de la machine d'entraînement via le portail de service REMS.

Dès qu'il reste moins de 10 % du nombre maximal de sertissages autorisés, le symbole  (avec le nombre de sertissages restants) s'affiche pendant 3 secondes au moment de la mise en marche de la machine d'entraînement. Dès qu'il reste moins de 3 % du nombre maximal de sertissages réalisables, le symbole clignotant  (avec le nombre de sertissages restants) s'affiche une fois par jour au moment de la mise en marche de la machine d'entraînement et doit être confirmé avec le bouton droite (22). Si la machine d'entraînement est remise en marche le même jour, le symbole  (avec le nombre de sertissages restants) s'affiche pendant 3s, mais ne doit pas être confirmé.

3.3. Installation d'une nouvelle version du logiciel, RESTORE (restauration d'une version du logiciel), FACTORY RESET

3.3.1. Installation d'une nouvelle version du logiciel

Une nouvelle version du logiciel est disponible au téléchargement lorsqu'une connexion Internet est établie et est automatiquement téléchargée. Le symbole  affiché dans la barre de symboles supérieure signale le téléchargement réussi. Depuis l'écran de démarrage , ouvrir la page d'information « Version du logiciel » . Lorsque la machine d'entraînement est connectée au cloud par Internet, le symbole « Nouvelle version disponible pour le logiciel » s'affiche au-dessus du bouton droite (22) dès qu'une nouvelle version du logiciel est disponible pour être installée. Appuyer sur le bouton droite pendant 2s. Un e-mail contenant le lien des informations actuelles de protection des données est envoyé aux adresses e-mail enregistrées sur le compte de l'utilisateur et les utilisateurs auxquels des droits d'accéder à la machine d'entraînement ont été accordés. Un message demandant de prendre connaissance des informations de protection des données  s'affiche sur l'écran OLED. Appuyer à

nouveau sur le bouton droite pendant 2s pour confirmer la demande. L'installation de la nouvelle version du logiciel n'est lancée qu'après cette confirmation. Le symbole « Installation »  s'affiche sur tout l'écran OLED. Après l'installation réussie, la machine d'entraînement redémarre et est prête. L'installation d'une nouvelle version du logiciel conserve généralement les réseaux Wi-Fi enregistrés et les réglages de la machine d'entraînement.

Pour que l'installation d'une nouvelle version du logiciel soit possible, au moins une LED verte de l'indicateur de charge étagé doit être allumée et signaler ainsi que la charge de l'accu est suffisante. Pendant l'installation, ne pas retirer l'accu, ni couper l'alimentation, ni arrêter la machine d'entraînement pour ne pas endommager celle-ci.

3.3.2. RESTORE (restauration d'une version du logiciel)

Si la version installée du logiciel ne fonctionne pas correctement, une version antérieure du logiciel peut être restaurée avec « RESTORE ». Si une version antérieure opérationnelle du logiciel est disponible sur la machine d'entraînement, la machine d'entraînement effectue une restauration locale « local RESTORE » avec cette version du logiciel. Si aucune version du logiciel n'est disponible, la machine effectue une restauration Wi-Fi (« Wi-Fi RESTORE »). Une version opérationnelle du logiciel est alors chargée sur la machine d'entraînement par Wi-Fi. La restauration d'une version du logiciel (RESTORE) conserve généralement les réseaux Wi-Fi enregistrés et les réglages de la machine d'entraînement.

Vérifier que la machine d'entraînement est connectée au cloud par Internet. Appuyer simultanément sur le bouton gauche (22) et le bouton marche/arrêt (24) pendant 10s. L'indication « local RESTORE » ou « Wi-Fi RESTORE » s'affiche sur l'écran OLED selon la disponibilité.

Local RESTORE

La version du logiciel utilisée précédemment est restaurée : l'indication « local RESTORE » est affichée sur l'écran OLED de la machine d'entraînement. Appuyer sur le bouton droite (22) pendant 2s. Le symbole « Installation »  s'affiche sur tout l'écran OLED pour signaler l'installation de la version du logiciel utilisée précédemment. Après l'installation, la machine d'entraînement redémarre automatiquement et est prête.



Wi-Fi RESTORE

Si aucune version antérieure du logiciel n'est disponible sur la machine d'entraînement, une version du logiciel enregistrée sur le serveur est téléchargée par la connexion Wi-Fi existante : l'indication « Wi-Fi RESTORE » est affichée sur l'écran OLED de la machine d'entraînement. Appuyer sur le bouton droit (22) pendant 2s. Si le point n'est pas affiché en bas à droite, la connexion Wi-Fi n'est pas établie. Dans ce cas, établir la connexion Wi-Fi pour poursuivre. Après l'installation réussie, la machine d'entraînement redémarre et est prête.

Si une erreur se produit pendant une restauration, la machine d'entraînement effectue automatiquement un redémarrage. La version du logiciel enregistrée sur la machine d'entraînement reste inchangée.

3.3.3. FACTORY RESET

Les réglages par défaut de la machine d'entraînement peuvent être rétablis avec FACTORY RESET. Les réseaux Wi-Fi enregistrés sur la machine d'entraînement, le compteur 1, le compteur 2 et le contenu de la mémoire interne sont alors supprimés définitivement.

Appuyer sur le bouton droite (22) pour afficher le menu « Réglages » . Appuyer à nouveau sur le bouton droite. Appuyer sur le bouton gauche pour afficher la page de réglage « FACTORY RESET » . Le rétablissement des réglages par défaut (FACTORY RESET) supprime les réseaux Wi-Fi enregistrés et les réglages de la machine d'entraînement.

Remarque : Si la page d'information « Lire la notice d'utilisation »  s'affiche sur l'écran OLED, un blocage d'utilisation est défini. Le blocage d'utilisation doit être supprimé via le portail de service REMS.

- Appuyer sur le bouton droite pendant 2s.
- L'indication « FACTORY RESET » s'affiche brièvement et la machine d'entraînement redémarre.

3.4. Contrôle de l'état de la machine avec protection contre les décharges profondes de l'accu

REMS Akku-Press 22 V ACC Connected est équipée d'un contrôle électronique de l'état de la machine (17) avec disjoncteur de protection contre les surintensités et indicateur de l'état de charge de l'accu (17) à LED bicolore rouge/verte. La LED s'allume verte lorsque l'accu est entièrement chargé ou que sa charge est encore suffisante. La LED s'allume rouge lorsque l'accu doit être chargé, s'il est défectueux ou que la machine d'entraînement a été arrêtée en raison d'une surintensité. Lorsque cet état apparaît en cours de sertissage et que l'opération de sertissage n'est pas terminée, achever le sertissage avec un accu Li-Ion chargé. Lorsque la machine d'entraînement n'est pas utilisée, la LED s'éteint à la fin de la durée de veille programmée et se rallume lors de la remise en marche de la machine d'entraînement.

3.5. Indicateur de charge étagé (20) des accus Li-Ion 21,6 V

Les 4 LED de l'indicateur de charge étagé indiquent l'état de charge de l'accu. Lorsque le bouton portant le symbole de batterie est actionné, au moins une LED s'allume pendant quelques secondes. Plus les LED vertes allumées sont nombreuses et plus la charge de l'accu est élevée. Si une LED rouge clignote, recharger l'accu.

4. Maintenance

Outre l'entretien décrit ci-après, il est recommandé de faire effectuer, au moins une fois par an, une inspection des machines d'entraînement REMS avec tous les outils (pincettes à sertir, boucles de sertissage avec pince-mère, etc.) et accessoires (accus, chargeurs rapides, alimentation, etc.) ainsi qu'un contrôle récurrent prescrit pour les appareils électriques par une station S.A.V. agréée REMS. En Allemagne, un tel contrôle récurrent des appareils électriques doit être effectué conformément à DIN VDE 0701-0702 et est également prescrit pour les équipements électriques mobiles conformément aux prescriptions de prévention des accidents DGUV 3 relatives aux installations et aux équipements électriques. En outre, les prescriptions de sécurité, directives et règlements nationaux valables sur le lieu d'utilisation doivent être respectés.

4.1. Entretien

⚠ AVERTISSEMENT

Débrancher la fiche secteur ou, le cas échéant, retirer l'accu avant les travaux d'entretien !

4.1.1. Pincettes à sertir, boucles de sertissage, pincettes-mères

Vérifier régulièrement le bon fonctionnement des pincettes à sertir, des boucles de sertissage, des pincettes-mères. Si nécessaire, nettoyer les pincettes à sertir, les boucles de sertissage, les pincettes-mères et lubrifier légèrement les axes (11) des mâchoires, des segments de sertissage et des mâchoires intermédiaires (fig. 1, 6–10) avec de l'huile pour machines. Ne pas démonter les pincettes à sertir, les boucles de sertissage, les pincettes-mères. Éliminer les dépôts sur le profil de sertissage (10, 16). Vérifier régulièrement le bon fonctionnement de toutes les pincettes à sertir, boucles de sertissage, pincettes-mères en effectuant un essai de sertissage avec une bague à sertir mise en place (« 3.1. Processus de sertissage »).

Maintenir les pincettes à sertir, les boucles de sertissage, les pincettes-mères dans un état propre. Nettoyer les pièces métalliques fortement encrassées en utilisant le nettoyant pour machines REMS CleanM (code 140119) et les protéger ensuite contre la corrosion.

Ne pas réutiliser des pincettes à sertir, des boucles de sertissage, des pincettes-mères endommagées ou usées. En cas de doute, envoyer la machine d'entraînement avec toutes les pincettes à sertir, les boucles de sertissage, les pincettes-mères pour leur inspection à une station S.A.V. agréée REMS.

4.1.2. Machine d'entraînement

Maintenir le logement pour les pincettes à sertir dans un état propre, nettoyer en particulier régulièrement les galets presseurs (5) et l'axe de retenue de la pince (2), puis lubrifier avec de l'huile pour machines. Tester régulièrement

la sécurité du fonctionnement de la machine d'entraînement en effectuant un sertissage avec le raccord pour laquelle la force de compression doit être la plus grande. Si la pince à sertir, la boucle de sertissage, les segments de sertissage se ferment entièrement pendant ce sertissage (voir ci-dessus) et si la pression de sertissage se situe dans la plage prescrite, le fonctionnement de la machine d'entraînement est sûr.

Pour nettoyer les pièces en matières plastiques (boîtiers, accus, etc.), utiliser uniquement le nettoyant pour machines REMS CleanM (code 140119), ou du savon doux et un chiffon humide. Ne pas utiliser de produits nettoyants ménagers. Ceux-ci contiennent souvent des produits chimiques pouvant détériorer les pièces en matières plastiques. N'utiliser en aucun cas de l'essence, de l'huile de térébenthine, des diluants ou d'autres produits similaires pour nettoyer les pièces en matières plastiques.

Veiller à ce qu'aucun liquide ne pénètre dans l'outil électrique. Ne jamais plonger l'outil électrique dans un liquide.

4.1.3. Changement de la pile ronde

REMS Akku-Press 22 V ACC Connected est équipée d'une pile ronde (CR2032 3V) pour la sauvegarde de l'horloge temps réel. Dès que le message « Pile ronde bientôt vide »  s'affiche sur l'écran OLED, la pile ronde doit être changée rapidement par une station S.A.V. agréée.

4.2. Inspection et réparation

⚠ AVERTISSEMENT

Débrancher la fiche secteur ou, le cas échéant, retirer l'accu avant les travaux d'entretien et de réparation. Ces travaux doivent impérativement être exécutés par des professionnels qualifiés.

Les joints toriques de REMS Akku-Press 22 V ACC Connected s'usent. Ils doivent être contrôlés, voire remplacés périodiquement. En cas de force de sertissage insuffisante ou de fuite d'huile, la machine d'entraînement doit être examinée ou réparée par une station S.A.V. agréée REMS.

Entraînement à moteur à courant continu sans balais

REMS Akku-Press 22 V ACC Connected est entraînée par un moteur à courant continu sans balais et sans entretien. Il n'est pas nécessaire de changer les balais de charbon.

AVIS

Les pincettes à sertir, les boucles de sertissage, les pincettes-mères endommagées ou usées ne sont pas réparables.

5. Dysfonctionnements, messages de défaut et télédiagnostic

Pour ne pas endommager les sertisseuses radiales, il est recommandé de ne pas provoquer de tension entre la pince à sertir, la boucle de sertissage, la pince-mère, le raccord et la machine d'entraînement dans les situations de travail similaires à celles présentées sur les figures 10 à 12.

⚠ ATTENTION

Après un stockage prolongé de la machine d'entraînement REMS, actionner d'abord la vanne de régulation de pression en appuyant sur la touche de rappel (12) avant de procéder à la remise en service. Si celle-ci est bloquée ou si sa mobilité est réduite, ne pas démarrer un cycle de sertissage. La machine d'entraînement doit alors être remise à une station S.A.V. agréée REMS pour être examinée.

5.1. Défaut : La machine d'entraînement ne se met pas en marche lorsque l'interrupteur de sécurité est actionné.

Cause :

- La machine d'entraînement est arrêtée.
- L'accu est vide ou défectueux.
- Un message de défaut est affiché sur l'écran OLED.

Remède :

- Appuyer sur le bouton marche/arrêt (24) et mettre la machine d'entraînement en marche.
- Charger l'accu avec le chargeur rapide ou remplacer l'accu.
- Voir « 5.9. Messages de défaut affichés sur l'écran OLED ».

5.2. Défaut : L'indicateur de pression de sertissage (20) s'allume rouge. La machine d'entraînement ne se met pas en marche lorsque l'interrupteur de sécurité est actionné.

Cause :

- La pression de sertissage est inférieure à la plage prescrite (pression insuffisante). Le « smiley triste » est affiché sur l'écran OLED.
- La pression de sertissage est supérieure à la plage prescrite (pression excessive). Le « smiley triste » est affiché sur l'écran OLED.
- Un message de défaut est affiché sur l'écran OLED.

Remède :

- Appuyer sur le bouton droite (22) pour confirmer le message de défaut. Le sertissage réalisé est potentiellement non-conforme. Il est recommandé de faire examiner/réparer la machine d'entraînement par une station S.A.V. agréée REMS.
- Appuyer sur le bouton droite (22) pour confirmer le message de défaut. Actionner la touche de rappel (12) jusqu'à ce que les galets presseurs (5) soient entièrement revenus en arrière. Le sertissage réalisé est potentiellement non-conforme. Faire examiner/réparer la machine d'entraînement par une station S.A.V. agréée REMS.
- Voir « 5.9. Messages de défaut affichés sur l'écran OLED ».

5.3. Défaut : La sertisseuse radiale n'achève pas le sertissage. La pince à sertir, la boucle de sertissage ou le segment de sertissage ne se ferme pas entièrement. La pince à couper ou la pince à couper les câbles ne coupe pas complètement.

Cause :

- L'accu est vide ou défectueux.
- La machine d'entraînement est défectueuse.
- La pince à sertir, la boucle de sertissage (profil de sertissage, taille), la pince-mère, les inserts à couper utilisés ne conviennent pas.
- La pince à sertir, la boucle de sertissage, la pince-mère fonctionnent mal ou sont défectueuses.





Remède :





- Charger l'accu avec le chargeur rapide ou remplacer l'accu.
- Faire examiner/réparer la machine d'entraînement par une station S.A.V. agréée REMS.
- Vérifier l'inscription figurant sur la pince à sertir, la boucle de sertissage, la pince-mère, les inserts à couper et les changer le cas échéant.
- Ne pas continuer à utiliser la pince à sertir, la boucle de sertissage, la pince-mère. Nettoyer la pince à sertir, la boucle de sertissage, la pince-mère et les lubrifier légèrement à l'huile pour machines ou les remplacer par des pièces neuves.

- La LED rouge de l'indicateur de pression de sertissage (20) est allumée et le smiley triste est affiché sur l'écran OLED (voir « 3.1.3. Surveillance du sertissage et enregistrement vocal »).
 - La classe de résistance de la tige fileté est > 4.8 (400 N/mm²) (pince à couper REMS M).
 - Les inserts à couper de la pince à couper REMS ou les inserts pour câbles de la pince à couper les câbles REMS sont émoussés.
 - Les matrices de sertissage Klauke utilisées dans la pince à sertir REMS Basic E01 ne conviennent pas.
- 5.4. Défaut :** Une bavure importante se forme sur la bague à sertir pendant la fermeture de la pince à sertir, de la boucle de sertissage, des segments de sertissage.
- Cause :**
- La pince à sertir, la boucle de sertissage, les segments de sertissage, le profil de sertissage sont endommagés ou usés.
 - La pince à sertir, la boucle de sertissage (profil de sertissage, taille), la pince-mère utilisées ne conviennent pas.
 - La combinaison raccord à sertir-tube ne convient pas.
- Remède :**
- Remplacer la pince à sertir, la boucle de sertissage par une pièce neuve.
 - Vérifier l'inscription figurant sur la pince à sertir, la boucle de sertissage, la pince-mère et les changer le cas échéant.
 - Vérifier la compatibilité du raccord à sertir et du tube. Lire et respecter les instructions d'assemblage et de montage du fabricant/fournisseur du système à sertir. Contacter éventuellement le fabricant/fournisseur.
- 5.5. Défaut :** La fermeture des mâchoires est décalée en « A » et en « B » (fig. 1) lorsque la pince à sertir est sans charge.
- Cause :**
- La pince à sertir est tombée sur le sol. Le ressort de compression est déformé.
- Remède :**
- Faire examiner la pince à sertir par une station S.A.V. agréée REMS.
- 5.6. Défaut :** Une bavure se forme lors de la coupe de tiges fileté (pince à couper REMS M).
- Cause :**
- Les inserts à couper de la pince à couper REMS sont émoussés ou cassés.
 - La classe de résistance de la tige fileté est > 4.8 (400 N/mm²).
- Remède :**
- Tourner ou changer les inserts à couper.
 - Tenir compte de la classe de résistance des tiges fileté.
- 5.7. Défaut :** Le réglage de la date et de l'heure doit être répété à chaque mise en marche de l'appareil.
- Cause :**
- La pile ronde est vide.
- Remède :**
- Changer la pile ronde (voir « 4.1.3. Changement de la pile ronde »).
- 5.8. Défaut :** La machine d'entraînement ne se connecte pas au point d'accès sans fil du terminal mobile indiqué sous « other SSID ».
- Cause :**
- Le point d'accès sans fil est désactivé sur le terminal mobile.
 - Désactiver le Wi-Fi sur le terminal mobile
 - Les réglages du terminal mobile ne conviennent pas.
 - La largeur de bande du point d'accès sans fil du terminal mobile est réglée sur 5 GHz.
 - La charge de l'accu du terminal mobile est trop faible.
 - Le point d'accès sans fil est désactivé en raison de l'inactivité de la machine d'entraînement.
- Remède :**
- Activer le point d'accès sans fil dans le centre de contrôle du terminal mobile. Laisser le centre de contrôle ouvert.
 - Activer le Wi-Fi sur le terminal mobile
 - Redémarrer le terminal mobile.
 - Désactiver le mode économie d'énergie.
 - Réinitialiser les réglages réseau.
 - Régler la largeur de bande du point d'accès sans fil sur 2,4 GHz.
 - Contrôler la charge de l'accu du terminal mobile et charger l'accu le cas échéant.
 - Remettre la machine d'entraînement en marche et activer le point d'accès sans fil dans le centre de contrôle du terminal mobile. Laisser le centre de contrôle ouvert. Prolonger la durée de veille de la machine d'entraînement.

5.9. Messages de défaut affichés sur l'écran OLED





Les messages de défaut sont affichés directement sur l'écran OLED de la machine d'entraînement. Tant qu'un message est affiché, le sertissage est impossible.

	<p>Axe de retenue de la pince ouvert</p> <ul style="list-style-type: none"> • Enfoncer le bouton (3) situé sur l'axe de retenue de la pince (2) jusqu'à ce que le verrou (4) s'enclenche.
	<p>Défaut de la machine d'entraînement</p> <ul style="list-style-type: none"> • Faire examiner/réparer la machine d'entraînement par une station S.A.V. agréée REMS.
	<p>Pile ronde bientôt vide</p> <ul style="list-style-type: none"> • Faire changer la pile ronde de sauvegarde de l'horloge temps réel par une station S.A.V. agréée REMS.
	<p>Défaut de l'accu</p> <ul style="list-style-type: none"> • L'accu est défectueux. Changer l'accu.

	<p>Port réseau bloqué Débloquer les ports réseau 53 TCP, 123 TCP/UDP et 443 TCP dans le pare-feu.</p>
	<p>Erreur de connexion Wi-Fi Le mot de passe Wi-Fi ou le SSID saisi dans le champ « other SSID » est incorrect.</p>
	<p>Pression de sertissage trop haute à la mise en marche de la machine d'entraînement</p> <ul style="list-style-type: none"> • Appuyer sur la touche de rappel (12) pour la réduction manuelle de la pression.
	<p>Température de l'accu trop basse</p> <ul style="list-style-type: none"> • La température de l'accu est trop basse. Attendre que l'accu se réchauffe ou utiliser un autre accu fonctionnel.
	<p>Température de l'accu trop haute / température de fonctionnement de l'électronique trop haute</p> <ul style="list-style-type: none"> • La température de l'accu est trop haute. Attendre que l'accu refroidisse ou utiliser un autre accu fonctionnel. • La température de l'électronique est trop haute. Attendre que la machine d'entraînement refroidisse.

5.10. Envoi d'un message de maintenance pour le télédiagnostic

Lorsque la machine d'entraînement est reliée au cloud par une connexion Internet, l'utilisateur peut envoyer un message de maintenance dans le cloud depuis la machine d'entraînement. Les stations S.A.V. agréées REMS et les conseillers REMS spécialisés peuvent consulter ce message dans un délai défini via le portail de service REMS et aider l'utilisateur à trouver une solution à distance.

- Appuyer sur le bouton droit (22) pour afficher le menu « Réglages » . Appuyer à nouveau sur le bouton droit. Appuyer ensuite plusieurs fois sur le bouton gauche pour afficher le menu « Réglages Support » . Appuyer sur le bouton droit pour afficher la page « SUPPORT » .
- Appuyer 4 fois sur le bouton droit en l'espace de 4 s pour envoyer le message de maintenance. Après l'envoi du message de diagnostic, le menu « Réglages Support »  s'affiche à nouveau.
- Noter ou avoir à disposition le numéro de série de la machine d'entraînement.
- Contacter une station S.A.V. agréée REMS ou un conseiller REMS spécialisé.

6. Élimination

Ne pas jeter REMS Akku-Press 22 V ACC Connected, les accus, les chargeurs rapides et les alimentations dans les ordures ménagères lorsqu'ils sont hors d'usage. Les machines doivent être éliminées conformément aux dispositions légales. Les piles au lithium et les blocs piles de tous les systèmes de piles doivent toujours être déchargés avant d'être éliminés. Si les piles au lithium et les blocs piles ne sont pas entièrement déchargés, masquer tous les contacts en utilisant par exemple un ruban isolant.

7. Garantie du fabricant

Le délai de garantie est de 12 mois à compter de la date de délivrance et de prise en charge du produit neuf par le premier utilisateur. La date de délivrance est à justifier par l'envoi des documents d'achat originaux qui doivent contenir les renseignements concernant la date d'achat et la désignation du produit. Tous les défauts de fonctionnement qui se présentent pendant le délai de garantie et qui sont dus à des vices de fabrication ou de matériel sont remis en état gratuitement. Le délai de garantie du produit n'est ni prolongé ni renouvelé après la remise en état. Sont exclus de la garantie tous les dommages consécutifs à l'usure normale, à l'emploi et au traitement non appropriés, au non-respect des instructions d'emploi, à des moyens d'exploitation inadéquats, à un emploi forcé, à une utilisation non conforme, à des interventions de l'utilisateur ou de tierces personnes ou à d'autres causes n'incombant pas à la responsabilité de REMS.

Les prestations sous garantie ne peuvent être effectuées que par des SAV agréés REMS. Les appels en garantie ne sont reconnus que si le produit non démonté et sans interventions préalables est remis à une station S.A.V. agréée REMS. Les produits et les pièces remplacés redeviennent la propriété de REMS.

Les frais d'envoi et de retour sont à la charge de l'utilisateur.

La liste des stations S.A.V. REMS est disponible sur Internet, sur www.rems.de. Dans les pays qui n'y sont pas mentionnés, le produit doit être renvoyé à : SERVICE-CENTER, Neue Rommelshäuser Str. 4, 71332 Waiblingen, Deutschland. Cette garantie ne modifie pas les droits juridiques de l'utilisateur, en particulier son droit à des prestations de garantie du revendeur en cas de défauts, ainsi que ses droits résultant d'un manquement délibéré à une obligation et ses droits relevant de la responsabilité du fait du produit.

Cette garantie est soumise au droit allemand, à l'exclusion des prescriptions de renvoi du droit privé international allemand et à l'exclusion de la Convention des Nations Unies sur les contrats de vente internationale de marchandises (CISG). Le garant de cette garantie du fabricant valable dans le monde entier est la société REMS GmbH & Co KG, Stuttgarter Str. 83, 71332 Waiblingen, Deutschland.

8. Prolongation de la garantie du fabricant à 5 ans

Pour les machines d'entraînement mentionnées dans cette notice d'utilisation, il est possible de prolonger la période de garantie du fabricant à 5 ans en enregistrant la machine d'entraînement sur www.rems.de/service dans un délai de 30 jours à compter de la remise au premier utilisateur. Seuls les premiers utilisateurs enregistrés peuvent bénéficier de la prolongation de la garantie du fabricant, à condition toutefois que la plaque signalétique n'ait pas été modifiée ni enlevée de la machine d'entraînement et que les indications soient lisibles. Tout transfert des droits est exclu.

9. Listes de pièces

Listes de pièces: voir www.rems.de → Télécharger → Vues éclatées.

Traduzione delle istruzioni d'uso originali

Per l'utilizzo delle pinze a pressare REMS e degli anelli a pressare REMS con pinze intermedie per i diversi sistemi pressfitting si applica la documentazione di vendita REMS attuale; vedere anche www.rems.de → Downloads → Cataloghi/prospetti dei prodotti. Se componenti di sistemi pressfitting vengono modificati dai costruttori dei sistemi o se nuovi prodotti vengono presentati sul mercato, si deve richiedere a REMS l'attuale situazione di utilizzo (fax +49 7151 17 07 - 110 o e-mail info@rems.de). Salvo modifiche ed errori.

Fig. 1-7

1	Pinza a pressare	16	Profilo di pressatura (anello a pressare o segmenti a pressare)
2	Perno di fissaggio della pinza	17	Controllo dello stato della macchina
3	Pulsante	18	Batteria
4	Chiavistello	19	Indicatore dello stato di carica a tacche
5	Rulli di pressione	20	Indicatore della pressione esercitata
6	Impugnatura anteriore	21	Display OLED
7	Interruttore di sicurezza	22	Pulsante sinistra/destra
8	Impugnatura con interruttore	23	Microfono
9	Ganascia	24	Pulsante di accensione / spegnimento
10	Profilo di pressatura (pinza a pressare)	25	Lampada di lavoro a LED
11	Perno	26	Occhiello per tracolla
12	Tasto di ritorno		
13	Pinza intermedia		
14	Anello a pressare		
15	Segmento a pressare		

Fig. 8

A	Casella di controllo "show all" per visualizzare tutte le reti Wi-Fi salvate sulla macchina motore, anche se non sono disponibili.
B	Selezionare una rete Wi-Fi salvata non connessa nell'elenco I e connetterla con "Connect".
C	Selezionare la rete Wi-Fi salvata nell'elenco I e rimuoverla con "Delete network".
D	Selezionare la rete Wi-Fi nell'elenco H, inserire "Passwort" in E, salvare l'immissione con "Save".
E	Campo di immissione della password per la rete Wi-Fi selezionata
F	Aggiornare l'elenco delle reti Wi-Fi
G	Inserimento manuale nel campo di immissione di una rete Wi-Fi non visualizzata.
H	Elenco delle reti Wi-Fi disponibili
I	Elenco delle reti Wi-Fi salvate e disponibili
J	Indirizzo IP e nome Wi-Fi della macchina motore

Fig. 9

Applicazione errata e corretta della pinza intermedia sull'anello a pressare.

Fig. 10-12

Posizioni di lavoro non consentite

Avvertenze di sicurezza generali per elettroutensili

⚠ AVVERTIMENTO

Leggere tutte le avvertenze di sicurezza, le istruzioni, le didascalie e i dati tecnici di questo elettroutensile. La mancata osservanza delle seguenti istruzioni può causare folgorazione elettrica, incendi e/o gravi lesioni.

Conservare tutte le avvertenze di sicurezza e le istruzioni per l'uso futuro.

Il termine "elettrotensile" utilizzato nelle avvertenze di sicurezza riguarda utensili elettrici alimentati dalla rete elettrica (con cavo di alimentazione) o utensili elettrici alimentati da batterie (senza cavo di alimentazione).

1) Sicurezza sul posto di lavoro

- Tenere pulito e ben illuminato il posto di lavoro. Il disordine o un posto di lavoro poco illuminato può causare incidenti.
- Non lavorare con l'elettrotensile in ambienti a rischio di esplosioni, dove si trovano liquidi, gas o polveri infiammabili. Gli elettroutensili generano scintille che possono incendiare polvere o vapore.
- Tenere lontano i bambini ed altre persone durante l'utilizzo dell'elettrotensile. In caso di distrazioni si può perdere il controllo dell'elettrotensile.

2) Sicurezza elettrica

- La spina elettrica dell'elettrotensile deve entrare esattamente nella presa. La spina elettrica non deve essere modificata in nessun modo. Non utilizzare spine adattatrici per elettroutensili con messa a terra. Spine non modificate e prese adeguate diminuiscono il rischio di folgorazione elettrica.
- Evitare il contatto con oggetti collegati a terra come tubi, radiatori, forni e frigoriferi. Il rischio di folgorazione elettrica aumenta se l'utente si trova su un pavimento di materiale conduttore.
- Tenere l'elettrotensile al riparo dalla pioggia e dall'umidità. L'infiltrazione di acqua in un elettroutensile aumenta il rischio di folgorazione elettrica.

- Non usare il cavo di collegamento per uno scopo diverso da quello previsto, per trasportare l'elettrotensile, per appenderlo o per estrarre la spina dalla presa. Tenere il cavo di collegamento lontano da fonti di calore, olio, spigoli taglienti o parti in movimento. Cavi di collegamento danneggiati o aggrovigliati aumentano il rischio di folgorazione elettrica.

- Se si lavora con un elettroutensile all'aperto, usare esclusivamente cavi di prolunga adatti anche per l'impiego all'aperto. L'utilizzo di un cavo di prolunga adatto per l'impiego all'aperto riduce il rischio di folgorazione elettrica.
- Se non si può evitare di utilizzare l'elettrotensile in un ambiente umido, utilizzare un interruttore differenziale per correnti di guasto (salvavita). L'impiego di un interruttore differenziale per correnti di guasto riduce il rischio di folgorazione elettrica.

3) Sicurezza delle persone

- Lavorare con l'elettrotensile prestando la massima attenzione e con consapevolezza delle proprie azioni. Non utilizzare l'elettrotensile quando si è stanchi o sotto l'effetto di sostanze stupefacenti, alcool o medicinali. Un momento di deconcentrazione durante l'impiego dell'elettrotensile può causare gravi lesioni.
- Indossare dispositivi di protezione individuale e sempre occhiali di protezione. I dispositivi di protezione individuale, ad esempio maschera parapolvere, scarpe di sicurezza antiscivolo, casco di protezione e protezione degli organi dell'udito, a seconda del tipo e dell'impiego dell'elettrotensile, riduce il rischio di lesioni.
- Evitare un avviamento accidentale. Verificare che l'elettrotensile sia spento prima di collegarlo all'alimentazione elettrica e/o alla batteria, di prenderlo o di trasportarlo. Se durante il trasporto dell'elettrotensile si preme accidentalmente l'interruttore o si collega l'elettrotensile acceso alla rete elettrica, si possono causare incidenti.
- Rimuovere utensili di regolazione o chiavi prima di accendere l'elettrotensile. Un utensile o una chiave che si trova in una parte in rotazione dell'elettrotensile può causare lesioni.
- Evitare una postura anomala del corpo. Assicurarsi di essere in una posizione stabile e mantenere sempre l'equilibrio. In questo modo è possibile tenere meglio sotto controllo l'elettrotensile in situazioni impreviste.
- Vestirsi in modo adeguato. Non indossare indumenti larghi o monili. Tenere lontano capelli e indumenti da parti in movimento. Indumenti larghi, monili o capelli lunghi possono impigliarsi nelle parti in movimento.
- Se è possibile montare dispositivi aspirapolvere o raccogli-polvere, assicurarsi che siano collegati e utilizzati correttamente. L'utilizzo di un sistema di aspirazione della polvere può ridurre i pericoli causati dalla polvere.
- L'utente non pensi di poter trascurare di osservare le regole di sicurezza per gli elettroutensili, nemmeno quando ha acquisito familiarità con l'uso dell'elettrotensile. Azioni negligenti o sbadate possono causare gravi lesioni entro una frazione di secondo.

4) Utilizzo e trattamento dell'elettrotensile

- Non sovraccaricare l'elettrotensile. Utilizzare l'elettrotensile adatto per il tipo di lavoro specifico. Con l'elettrotensile adeguato si lavora meglio e in modo più sicuro nel campo nominale di potenza.
 - Non utilizzare elettroutensili con interruttore difettoso. Un elettroutensile che non si spegne o non si accende più è pericoloso e deve essere riparato.
 - Estrarre la spina dalla presa e/o togliere l'eventuale batteria, se amovibile, prima di regolare o programmare l'utensile, di cambiare parti ad innesto dell'utensile o di mettere via l'elettrotensile. Questa misura di sicurezza evita un avviamento accidentale dell'elettrotensile.
 - Conservare gli elettroutensili non in uso al di fuori della portata dei bambini. Non consentire che l'elettrotensile sia utilizzato da persone non pratiche o che non hanno letto le presenti istruzioni. Gli elettroutensili sono pericolosi se utilizzati da persone inesperte.
 - Curare attentamente gli elettroutensili e le parti ad innesto dell'utensile. Controllare che le parti mobili funzionino correttamente, non siano bloccate o rotte e non siano così danneggiate da impedire un corretto funzionamento dell'elettrotensile. Prima di utilizzare l'elettrotensile far riparare le parti danneggiate. La manutenzione scorretta degli elettroutensili è una delle cause principali di incidenti.
 - Mantenere gli utensili da taglio affilati e puliti. Gli utensili da taglio attentamente curati e con taglienti affilati si bloccano di meno e sono più facili da utilizzare.
 - Utilizzare l'elettrotensile, gli accessori dell'utensile, le parti ad innesto dell'utensile, ecc. conformemente a queste istruzioni. Tenere presenti le condizioni di lavoro e il tipo di lavoro da svolgere. L'utilizzo di elettroutensili per scopi diversi da quelli previsti può portare a situazioni pericolose.
 - Tenere le impugnature e le superfici di presa asciutte, pulite e prive di olio e grasso. Le impugnature e le superfici di presa scivolose non consentono il maneggio sicuro e il controllo dell'elettrotensile in situazioni impreviste.
- ### 5) Utilizzo e trattamento dell'elettrotensile a batteria
- Ricaricare la batteria solo con i caricabatterie consigliati dal produttore. Un caricabatteria adatto per certi tipi di batterie può dar luogo a pericolo di incendio se usato con batterie diverse da quelle previste.
 - Per l'elettrotensile utilizzare solo le batterie previste. L'utilizzo di altre batterie può causare lesioni e pericolo di incendio.
 - Tenere la batteria non in uso lontano da graffette, monete, chiavi, chiodi, viti o altri piccoli oggetti metallici che possono cortocircuitare i contatti. Il cortocircuito dei contatti della batteria può provocare ustioni o incendi.
 - In caso di utilizzo errato, dalla batteria può fuoriuscire un liquido. Evitare il contatto con esso. In caso di contatto accidentale sciacquare accuratamente con acqua. In caso di contatto con gli occhi, consultare anche un medico. Il liquido fuoriuscito dalla batteria può causare irritazioni o ustioni della pelle.

- e) **Non utilizzare una batteria danneggiata o modificata.** Le batterie danneggiate o modificate possono comportarsi in modo imprevedibile e causare incendi, esplosioni o lesioni.
- f) **Non esporre le batterie al fuoco o a temperature eccessive.** Il fuoco o temperature maggiori di 130 °C ne possono causare l'esplosione.
- g) **Attenersi a tutte le istruzioni per la ricarica e non ricaricare mai la batteria o l'elettrotensile a batteria ad una temperatura esterna all'intervallo indicato nelle istruzioni d'uso.** La ricarica errata o a una temperatura esterna all'intervallo indicato può danneggiare irrimediabilmente la batteria e aumentare il pericolo di incendio.
- 6) **Service**
- a) **Fare riparare l'elettrotensile solo da personale specializzato e qualificato e solo con pezzi di ricambio originali.** In questo modo si garantisce la sicurezza dell'elettrotensile anche dopo la riparazione.
- b) **Non sottoporre mai a manutenzione le batterie danneggiate.** Qualsiasi intervento di manutenzione sulle batterie deve essere eseguito dal costruttore o da un centro assistenza autorizzato.

Avvertenze di sicurezza per REMS Akku-Press 22V ACC Connected

⚠ AVVERTIMENTO

Leggere tutte le avvertenze di sicurezza, le istruzioni, le didascalie e i dati tecnici di questo elettrotensile. La mancata osservanza delle seguenti istruzioni può causare folgorazione elettrica, incendi e/o gravi lesioni.

Conservare tutte le avvertenze di sicurezza e le istruzioni per l'uso futuro.

- **Non utilizzare l'elettrotensile se è danneggiato.** Pericolo di incidenti.
- **Durante il lavoro afferrare saldamente l'elettrotensile per l'impugnatura anteriore (6) e per l'impugnatura con interruttore (8) ed assicurare un equilibrio sicuro.** L'elettrotensile sviluppa una forza di pressatura molto elevata. Esso viene condotto con più sicurezza con entrambe le mani. Per questo prestare particolare attenzione ed usare cautela. Tenere lontano i bambini ed altre persone durante l'utilizzo dell'elettrotensile.
- **Non toccare le parti in movimento nella zona di pressatura.** Pericolo di lesioni da schiacciamento delle dita o della mano.
- **Non far funzionare mai le pressatrici radiali con perno di fissaggio della pinza (2) non bloccato.** Pericolo di rottura e di pezzi espulsi violentemente con conseguenti serie lesioni alle persone.
- **Applicare la pressatrice radiale sul raccordo a pressione sempre con la pinza a pressare, con l'anello a pressare e la pinza intermedia ortogonale all'asse del tubo.** Applicandola inclinata rispetto all'asse del tubo, la macchina motore si riporta in posizione ortogonale all'asse del tubo in virtù della sua alta forza motrice. Le mani o altre parti del corpo potrebbero essere schiacciate e/o sussiste il pericolo di rottura e di pezzi espulsi violentemente con conseguenti serie lesioni alle persone.
- **Posizionare l'anello a pressare S (PR-2B) sul raccordo a pressione sempre ortogonalmente all'asse del tubo.** Nell'applicare la pressatrice radiale con pinza intermedia Z8 sull'anello a pressare S, prestare attenzione all'angolo di rotazione libero della pressatrice radiale. Sussiste il pericolo di rottura e di pezzi espulsi violentemente con conseguenti serie lesioni alle persone.
- **Non far funzionare la pressatrice radiale con una sola pinza a pressare o un solo anello a pressare con pinza intermedia montato.** Avviare la pressatura solo per realizzare una giunzione a pressione. Se non è presente il raccordo a pressione che esercita una contropressione, la macchina motore, la pinza a pressare, l'anello a pressare e la pinza intermedia vengono sottoposti ad intense sollecitazioni superflue.
- **Prima di utilizzarli, controllare che le pinze a pressare, gli anelli a pressare con pinze intermedie (ganasce, cappi a pressare con ganasce intermedie) di altre marche siano adatti per le pressatrici radiali REMS.** Le pinze a pressare e gli anelli a pressare con pinze intermedie di altre marche possono essere utilizzate in REMS Akku-Press 22V ACC Connected se sono dimensionate per la necessaria forza di spinta di 32 kN, se sono compatibili meccanicamente con la macchina motore REMS, se possono essere bloccate correttamente e se al termine della loro durata utile o in caso di sovraccarico si rompono senza pericoli, ad esempio senza rischio di espulsione violenta di parti delle ganasce. Si raccomanda di utilizzare solo pinze a pressare ed anelli a pressare con pinze intermedie dimensionate con un fattore di sicurezza $\geq 1,4$ contro la rottura permanente, ossia che resistano almeno fino ad una spinta di 45 kN se la forza di spinta nominale è pari a 32 kN. Leggere ed osservare inoltre le istruzioni d'uso e le avvertenze di sicurezza del costruttore/fornitore delle pinze a pressare, degli anelli a pressare con pinze intermedie e le istruzioni di montaggio del costruttore/fornitore del sistema pressfitting da pressare ed osservarne i limiti di utilizzo in esse indicati. In caso di mancata osservanza sussiste il pericolo di rottura ed i pezzi espulsi violentemente possono provocare serie lesioni.
- **Utilizzare solo pinze a pressare, anelli a pressare e pinze intermedie integri.** Le pinze a pressare, gli anelli a pressare, le pinze intermedie danneggiati possono incastrarsi o rompersi e/o non realizzare correttamente la giunzione a pressione. Le pinze a pressare, gli anelli a pressare, le pinze intermedie danneggiati non devono essere riparati. In caso di mancata osservanza sussiste il pericolo di rottura ed i pezzi espulsi violentemente possono provocare serie lesioni.
- **Non utilizzare l'occhiello (26) come dispositivo anticaduta.** L'occhiello è previsto soltanto per agganciare una tracolla. Se l'occhiello ha subito intense sollecitazioni, far controllare la macchina motore da un centro assistenza autorizzato REMS.

- **Prima di montare/smontare le pinze a pressare, gli anelli a pressare, le pinze intermedie, estrarre la spina di rete o togliere la batteria.** Pericolo di lesioni.
- **Attenersi alle norme di manutenzione dell'elettrotensile e le avvertenze di manutenzione per le pinze a pressare, gli anelli a pressare, le pinze intermedie.** L'osservanza delle norme di manutenzione si ripercuote positivamente sulla durata dell'elettrotensile, delle pinze a pressare, degli anelli a pressare, delle pinze intermedie.
- **Non lasciare mai acceso l'elettrotensile senza sorveglianza.** Prima di lunghe pause di lavoro spegnere l'elettrotensile ed estrarre la spina di rete/togliere la batteria. Gli apparecchi elettrici possono rappresentare pericoli che causano lesioni alle persone e/o danni materiali se non sono sottoposti a sorveglianza.
- **Collocare al massimo 3 degli anelli a pressare XL 64--108 (PR-3S) nella valigetta di sistema XL-Boxx con inserto per anelli a pressare XL 64--108 (PR-3S) (accessorio, cod. art. 579603).** Il rispetto del limite massimo di carico con 3 anelli a pressare XL (PR-3S) riduce il rischio di danni alle cose e/o di lesioni alle persone.
- **Controllare regolarmente l'integrità del cavo di collegamento e dei cavi di prolunga dell'elettrotensile e della tensione di alimentazione.** Se sono danneggiati, farli sostituire da un tecnico qualificato o da un centro assistenza autorizzato REMS.
- **Lasciare l'elettrotensile solo a persone addestrate.** I giovani possono essere assegnati all'uso dell'elettrotensile solo se hanno compiuto il 16° anno di età ed unicamente se è necessario per la loro formazione professionale e sempre sotto la sorveglianza di una persona esperta.
- **I bambini e le persone che, a causa delle loro capacità fisiche, sensoriali o mentali o della loro inesperienza o ignoranza, non sono in grado di usare in sicurezza l'elettrotensile, non devono utilizzare questo elettrotensile senza sorveglianza o supervisione di una persona responsabile.** In caso contrario sussiste pericolo di lesioni dovuto ad errori di utilizzo.
- **Utilizzare solo cavi di prolunga omologati, opportunamente contrassegnati e con conduttori di sezione sufficiente.** Utilizzare cavi di prolunga di lunghezza massima di 10 m con conduttori di sezione pari a 1,5 mm² o di lunghezza da 10 m a 30 m con conduttori di sezione pari a 2,5 mm².

⚠ PERICOLO

- **Osservare e attenersi alle avvertenze di sicurezza delle pinze a pressare REMS, degli anelli a pressare REMS, delle pinze intermedie REMS, delle pinze troncatrici REMS M, della tagliacavo REMS, delle pinze a pressare REMS Basic E01 e degli inserti a pressare REMS.** La mancata osservanza delle avvertenze di sicurezza può causare danni alle cose, lesioni alla persona, folgorazione elettrica e cadute.

Vedere anche www.rems.de → Downloads → Avvertenze di sicurezza: PRES-SATRICI RADIALI

Avvertenze di sicurezza per le batterie, i caricabatterie veloci, gli alimentatori elettrici

⚠ AVVERTIMENTO

Leggere tutte le avvertenze di sicurezza, le istruzioni, le didascalie e i dati tecnici di questo elettrotensile. La mancata osservanza delle istruzioni può causare folgorazione elettrica, incendi e/o gravi lesioni.

Conservare tutte le avvertenze di sicurezza e le istruzioni per l'uso futuro.

Vedere anche www.rems.de → Downloads → Istruzioni d'uso → Avvertenze di sicurezza → Avvertenze di sicurezza batterie, caricabatterie veloci, alimentatori elettrici.

Fogli dei dati di sicurezza

⚠ AVVERTIMENTO

Leggere i fogli dei dati di sicurezza. La mancata osservanza delle istruzioni può causare folgorazione elettrica, incendi e/o gravi lesioni.

Conservare tutte le avvertenze di sicurezza e le istruzioni per l'uso futuro.

Vedere www.rems.de → Downloads → Fogli dei dati di sicurezza → Batterie.

Significato dei simboli

⚠ PERICOLO Pericolo con rischio di grado elevato; in caso di mancata osservanza porta alla morte o a gravi lesioni (irreversibili).

⚠ AVVERTIMENTO Pericolo con rischio di grado medio; in caso di mancata osservanza può portare alla morte o a gravi lesioni (irreversibili).

⚠ ATTENZIONE Pericolo con rischio di grado basso; in caso di mancata osservanza può portare a lesioni moderate (reversibili).

AWISO Danni alle cose; non si tratta di un avviso di sicurezza! Nessun rischio di lesioni.



Pericolo



Caduta



Tensione elettrica



Prima della messa in servizio leggere le istruzioni d'uso



Utilizzare un dispositivo di protezione degli occhi



Utilizzare un dispositivo di protezione dell'udito



L'elettrotensile è di classe di protezione II



Non adatto per l'utilizzo all'aperto



Alimentatore a commutazione (SMPS)



Trasformatore di sicurezza a prova di cortocircuito (SCPST)



Smaltimento ecologico



Dichiarazione di conformità CE

1. Dati tecnici

Uso conforme

⚠ AVVERTIMENTO

La REMS Akku-Press 22 V ACC Connected deve essere utilizzata solo per realizzare giunzioni a pressione di tutti i sistemi pressfitting più diffusi, per realizzare giunzioni per conduttori elettrici, per realizzare giunzioni per sistemi anticaduta, per tagliare staffe filettate e per tagliare cavi elettrici. La macchina motore può essere connessa a Internet via Wi-Fi al fine di scambiare dati tra la macchina motore stessa e il cloud. Qualsiasi altro uso non è conforme e quindi non consentito.

Panoramica sull'uso degli elettrotensili a batteria, delle batterie, dei caricabatterie veloci e degli alimentatori elettrici REMS.

Vedere www.rems.de → Downloads → Istruzioni d'uso → PRESSATRICI RADIALI: ALTRI DOCUMENTI



1.1. La fornitura comprende

Macchina motore, batteria agli ioni di litio 21,6 V, caricabatteria veloce, istruzioni d'uso, avvertenze di sicurezza, cassetta metallica / valigetta di sistema L-Boxx

1.2. Codici articolo

Macchina motore REMS Akku-Press 22 V ACC Connected, senza batteria	576003
Pinze a pressare REMS, anelli a pressare REMS, pinze intermedie REMS	Vedere il catalogo REMS
Pinze troncatrici REMS M	Vedere il catalogo REMS
Tagliacavo REMS	571887
Lama da taglio, confezione da 2 pezzi (tagliacavo REMS)	571889
Pinza a pressare REMS Basic E01	571855
Inseriti a pressare REMS T 12, confezione da 2 pezzi	570891
Batteria agli ioni di litio REMS 21,6 V, 2,5 Ah	571571
Batteria agli ioni di litio REMS 21,6 V, 4,4 Ah	571574
Batteria agli ioni di litio REMS 21,6 V, 5,0 Ah	571581
Batteria agli ioni di litio REMS 21,6 V, 9,0 Ah	571583
Caricabatteria veloce 100-240 V, 90 W	571585
Caricabatteria veloce 100-240 V, 290 W	571587
Alimentatore elettrico 220-240 V/21,6 V, 15 A	571567
Alimentatore elettrico 220-240 V/21,6 V, 40 A	571578
Cassetta metallica REMS Akku-Press 22 V ACC Connected	571290
Valigetta di sistema L-Boxx REMS Akku-Press 22 V ACC Connected	576345
Detergente per macchine REMS CleanM	140119

Cassette metalliche o valigette di sistema con inserto per pinze a pressare REMS, anelli a pressare REMS, pinze intermedie, come accessori

1.3. Applicazioni

Pressatrice radiale REMS Akku-Press 22 V ACC Connected per la realizzazione di giunzioni a pressione di tubi di acciaio, tubi di acciaio inossidabile, tubi di rame, tubi di plastica, tubi multistrato di tutti i comuni sistemi pressfitting

Ø 10 – 108 (110) mm
Ø 3/8 – 4"

Vedere anche www.rems.de → Prodotti → Pressatrici radiali →

Pinze a pressare REMS, anelli a pressare REMS → Estratto dal catalogo (PDF)



1.4. Intervallo della temperatura di lavoro

Macchina motore	-10 °C – +60 °C (14 °F – +140 °F)
Batteria	-10 °C – +60 °C (14 °F – +140 °F)
Caricabatteria veloce	0 °C – +40 °C (32 °F – +104 °F)
Alimentatore elettrico	-10 °C – +45 °C (14 °F – +113 °F)
Temperatura di immagazzinamento	> 0 °C (32 °F)

1.5. Funzionalità Connected

I prodotti con funzionalità Connected registrati offrono all'utente diverse ulteriori funzionalità specifiche e dipendenti dal prodotto, ad esempio: protocollo di dati di misurazione/pressatura (data e ora della pressatura, contatore 1 numero di pressature e periodo di funzionamento, contatore 2 numero di pressature e periodo di funzionamento totale, tensione della batteria, intensità di corrente allo spegnimento, massima intensità di corrente, capacità residua batteria, tempo di pressatura, diagramma pressione-tempo, ecc.) e creazione di protocolli, visualizzazione di messaggi di errore, configurazione del prodotto (lingua, data, ora, fuso orario, unità di pressione, durata di illuminazione LED e luminosità LED, tempo di stand-by, modalità ACC, segnali acustici di avviso, ecc.), implementazione di blocchi d'uso (blocco immediato o intervallo di riscontro con funzione di antifurto, intervalli di ora e data per i tempi di blocco, limitazione del numero di pressature eseguite), geolocalizzazione dei luoghi di pressatura, conversione di registrazioni vocali in testo editabile, caricamento e salvataggio di immagini delle pressature, visualizzazione di avvisi (ispezione annuale e verifica periodica, nuova versione firmware, stato della batteria, ecc.), scaricamento e installazione di nuove versioni firmware.

1.6. Forza di spinta, corsa

Forza di spinta (forza nominale)	32 kN
Corsa	41 mm

1.7. Dati elettrici

Macchina motore	}	21,6 V =; 2,5 Ah
		21,6 V =; 4,4 Ah
		21,6 V =; 5,0 Ah
		21,6 V =; 9,0 Ah
Caricabatteria veloce	Ingresso	100-240 V~; 50-60 Hz; 90 W
	Uscita	21,6 V = isolamento di protezione, schermatura contro i radiodisturbi
Caricabatteria veloce	Ingresso	100-240 V~; 50-60 Hz; 290 W
	Uscita	21,6 V = isolamento di protezione, schermatura contro i radiodisturbi
Alimentatore elettrico, 21,6 V (cod. art. 571567)	Ingresso	220-240 V~; 50-60 Hz
	Uscita	21,6 V =; 15 A isolamento di protezione, schermatura contro i radiodisturbi
Alimentatore elettrico, 21,6 V (cod. art. 571578)	Ingresso	220-240 V~; 50-60 Hz
	Uscita	21,6 V =; 40 A isolamento di protezione, schermatura contro i radiodisturbi

1.8. Dimensioni

Macchina motore	295 × 310 × 81 mm (11,6" × 12,2" × 3,2")
-----------------	--

1.9. Pesi

Macchina motore senza batteria	2,9 kg (6,4 lb)
Batteria agli ioni di litio REMS 21,6 V, 2,5 Ah	0,4 kg (0,9 lb)
Batteria agli ioni di litio REMS 21,6 V, 4,4 Ah	0,8 kg (1,8 lb)
Batteria agli ioni di litio REMS 21,6 V, 5,0 Ah	0,8 kg (1,8 lb)
Batteria agli ioni di litio REMS 21,6 V, 9,0 Ah	1,1 kg (2,4 lb)
Pinza a pressare (in media)	1,8 kg (3,9 lb)
Pinza intermedia Z2	2,0 kg (4,4 lb)
Pinza intermedia Z4	3,6 kg (7,9 lb)
Pinza intermedia Z5	3,8 kg (8,4 lb)
Pinza intermedia Z8	1,7 kg (3,7 lb)
Anello a pressare M54 (PR-3S)	3,1 kg (6,8 lb)
Anello a pressare U75 (PR-3B)	2,7 kg (5,9 lb)

1.10. Informazioni sulla rumorosità

Valore d'emissione riferito al posto di lavoro
L_{PA} = 74 dB(A) L_{WA} = 85 dB(A) K = 3 dB(A)

1.11. Vibrazioni

Valore effettivo ponderato dell'accelerazione < 2,5 m/s² K = 1,5 m/s²

Il valore di emissione delle vibrazioni indicato è stato misurato con un metodo di collaudo a norma e può essere utilizzato per il confronto con altri elettrotensili. Il valore di emissione delle vibrazioni indicato può essere utilizzato anche per stimare i tempi di pausa.

⚠ ATTENZIONE

Il valore di emissione delle vibrazioni può scostarsi dal valore indicato durante l'utilizzo dell'elettrotensile, a seconda di come viene utilizzato l'elettrotensile stesso. A seconda di come viene utilizzato l'utensile (funzionamento intermittente) può essere necessario prendere provvedimenti per la sicurezza dell'utilizzatore.

2. Messa in funzione

⚠ ATTENZIONE

Dopo un lungo periodo di immagazzinamento della macchina motore e prima della rimessa in servizio è necessario azionare la valvola limitatrice della pressione premendo il tasto di ritorno (12). Se essa è inceppata o non è sufficientemente scorrevole, la pressatura non deve essere eseguita.

In questo caso consegnare la macchina motore ad un centro assistenza autorizzato REMS per farla controllare.

Per l'utilizzo delle pinze a pressare REMS e degli anelli a pressare REMS con pinze intermedie per i diversi sistemi pressfitting si applica la documentazione di vendita REMS attuale; vedere anche www.rems.de → Downloads → Cataloghi/prospetti dei prodotti. Se componenti di sistemi pressfitting vengono modificati dai costruttori dei sistemi o se nuovi prodotti vengono presentati sul mercato, si deve richiedere a REMS l'attuale situazione di utilizzo (fax +49 7151 17 07 - 110 o e-mail info@rems.de). Salvo modifiche ed errori.

2.1. Collegamento elettrico

⚠ AVVERTIMENTO

Attenzione alla tensione di rete! Prima di effettuare il collegamento della macchina motore, del caricabatteria veloce o della tensione di alimentazione, controllare che la tensione indicata sulla targhetta corrisponda a quella della rete. In cantieri, in ambienti umidi, al coperto e all'aperto o in luoghi di utilizzo simili, collegare l'elettrotensile alla rete elettrica solo tramite un interruttore differenziale di sicurezza per correnti di guasto (salvavita) che interrompa l'energia se la corrente di dispersione verso terra supera il valore di 30 mA per 200 ms.

Batterie agli ioni di litio

Scarica eccessiva a causa di sottotensione

Per le batterie agli ioni di litio la tensione non deve scendere sotto un valore minimo, altrimenti la batteria può subire danni a causa della scarica eccessiva. Alla consegna, le celle delle batterie agli ioni di litio REMS sono caricate per circa il 40 %. Per questo le batterie agli ioni di litio devono essere caricate prima dell'uso e successivamente ricaricate ad intervalli regolari. Se questa regola del costruttore delle celle non viene rispettata, la batteria agli ioni di litio può subire danni a causa della scarica eccessiva.

Scarica eccessiva a causa di immagazzinamento

Immagazzinando una batteria agli ioni di litio poco carica, se l'immagazzinamento si protrae a lungo la batteria può scaricarsi eccessivamente e subire danni. Prima di immagazzinarle, le batterie agli ioni di litio devono essere pertanto caricate e ricaricate almeno una volta ogni sei mesi e prima di riutilizzarle.

AVVISO

Prima dell'uso, caricare la batteria agli ioni di litio.

Per caricare la batteria agli ioni di litio REMS utilizzare solo caricabatterie veloci REMS approvati. Le batterie agli ioni di litio nuove e non utilizzate a lungo raggiungono la capacità massima solo dopo diverse ricariche.

Caricabatterie veloci

Con spina di rete inserita, la spia di controllo sinistra è accesa in verde. Se una batteria è inserita nel caricabatteria veloce, la spia di controllo verde lampeggiante segnala che l'accumulatore si sta ricaricando. Quando questa spia di controllo verde resta costantemente accesa, la batteria è carica. Se una spia di controllo lampeggia in rosso, la batteria è guasta. Se una spia di controllo è accesa in rosso, la temperatura del caricabatteria veloce e/o dell'accumulatore è esterna all'intervallo di lavoro consentito da 0 °C a +40 °C.

AVVISO

I caricabatterie veloci non sono adatti per essere utilizzati all'aperto.

Alimentatori elettrici

Gli alimentatori elettrici vanno utilizzati al posto delle batterie per l'alimentazione da rete degli elettrotensili a batteria. Gli alimentatori elettrici possiedono una protezione dalla sovracorrente e termica. Lo stato operativo viene segnalato da un LED. Un LED acceso segnala il pronto al funzionamento. Un LED spento o lampeggiante segnala una sovracorrente o una temperatura non consentita. Durante questa fase non è possibile utilizzare la macchina motore. Dopo un certo tempo il LED si riaccende e il lavoro può essere proseguito.

AVVISO

Gli alimentatori elettrici non sono adatti per essere utilizzati all'aperto.

2.2. Montaggio (cambio) della pinza a pressare, della pinza a pressare (PZ-4G) (fig. 3), della pinza a pressare (PZ-S) (fig. 4), dell'anello a pressare (PR-3S) con pinza intermedia (fig. 5), dell'anello a pressare (PR-3B) con pinza intermedia (fig. 6), dell'anello a pressare 45° (PR-2B) con pinza intermedia (fig. 7), dell'anello a pressare S (PR-2B) con pinza intermedia (fig. 7)

Estrarre la spina di rete o togliere la batteria. Utilizzare solo pinze a pressare, anelli a pressare con profilo di pressatura adatto per il sistema pressfitting. Sulle ganasce o sui segmenti a pressare delle pinze a pressare e degli anelli a pressare sono presenti una lettera che contrassegna il profilo di pressatura ed un numero che ne indica la grandezza. Le pinze intermedie sono contrassegnate dalla lettera Z e da una cifra di identificazione dell'anello a pressare compatibile e contrassegnato in modo omonimo. Per l'anello a pressare 45° (PR-2B) prestare attenzione al fatto che la pinza intermedia Z1 deve essere applicata solo a 45° (fig. 7). Per l'anello a pressare S (PR-2B), la pinza intermedia Z8 può essere applicata orientandola su qualsiasi angolo (fig. 7). Leggere ed attenersi alle istruzioni di montaggio del costruttore/fornitore del sistema pressfitting da pressare. Non pressare mai con una pinza a pressare, un anello a pressare e pinza intermedia non adatti (profilo di pressatura, grandezza). La giunzione a pressione potrebbe essere inutilizzabile e la macchina motore e la pinza a pressare o l'anello a pressare e la pinza intermedia potrebbero subire danni.

Collocare la macchina motore in posizione comoda sul tavolo o sul pavimento. Il montaggio (la sostituzione) della pinza a pressare, pinza intermedia, può essere eseguito solo dopo aver riportato i rulli di pressione (5) nella posizione iniziale. Premere eventualmente il tasto di ritorno (12) e tenerlo premuto finché i rulli di pressione (5) non ritornano nella posizione iniziale.

Aprire il perno di fissaggio della pinza (2). A tal fine tirare il blocco (4). Il perno di fissaggio della pinza (2) fuoriesce sotto l'azione della molla. Applicare la pinza a pressare/la pinza intermedia prescelta. Premere il pulsante (3) situato direttamente sopra il perno di fissaggio della pinza (2) e spostare il perno di fissaggio della pinza (2) fino a far innestare il chiavistello (4) (bloccaggio automatico della pinza a pressare/pinza intermedia). Non avviare le pressatrici radiali senza prima aver applicato la pinza a pressare, la pinza intermedia con anello a pressare. Eseguire l'operazione di pressatura solo per realizzare una giunzione a pressione. Se non è presente il raccordo a pressione che esercita una contoppressione, la macchina motore o la pinza a pressare, l'anello a pressare e la pinza intermedia subiscono intense sollecitazioni superflue.

AVVISO

La posizione di chiusura del perno di fissaggio della pinza è monitorata elettricamente. L'esecuzione di una pressatura è possibile solo se il perno di fissaggio della pinza è chiuso.

2.3. Elementi di comando e display OLED

REMS Akku-Press 22 V ACC Connected può essere gestita mediante diversi elementi di comando. Un display OLED ad alto contrasto consente di visualizzare chiaramente i menu, i sottomenu, le pagine di configurazione e di informazione e i messaggi.

Pulsante di accensione/spengimento

Pulsante di accensione/spengimento (fig. 2 (24)) per accendere e spegnere la macchina motore. Per spegnere la macchina motore, premere e tenere premuto il pulsante di accensione/spengimento per 2 secondi.

Interruttore di sicurezza

Interruttore di sicurezza (fig. 1 (7)) per eseguire pressature e, nel comando a menu, per uscire dal sottomenu corrente















Pulsanti sinistra/destra

I pulsanti sinistra/destra (fig. 2 (22)) sotto il display OLED hanno funzioni che cambiano a seconda della situazione

Display OLED

L'area di visualizzazione del display OLED è suddivisa in "Barra delle icone in alto", "Finestra principale" e "Barra delle icone in basso".









Barra delle icone superiore

	Indicatore dello stato di carica della batteria
	Alimentazione da rete
  	Blocco d'uso attivato, macchina motore non bloccata Blocco d'uso attivato, macchina motore bloccata Blocco d'uso non attivato
	Scaricamento nuova versione firmware riuscito. Nuova versione firmware pronta per l'installazione.
    	Macchina motore non registrata Macchina motore connessa al cloud, macchina motore non registrata Macchina motore connessa al cloud, macchina motore registrata La macchina motore non può connettersi al cloud Macchina motore non connessa al cloud a causa dell'assenza della connessione Wi-Fi
   	Wi-Fi connesso Wi-Fi connesso, nessuna connessione Internet Wi-Fi disattivato Reti Wi-Fi salvate non disponibili o ancora nessuna rete Wi-Fi salvata sulla macchina motore.



Finestra principale

	Pagina iniziale Visualizzazione alterna: pagina di benvenuto e iniziale, menu, sottomenu, pagine delle impostazioni e delle informazioni, messaggi
---	--

Barra delle icone inferiore

	Visualizzazione del menu successivo
	Visualizzazione del menu, sottomenu successivo o pagina delle impostazioni
	Richiamo del menu / sottomenu precedente
	Annullamento / chiusura / visualizzazione del diagramma pressione-tempo / azzeramento dei contatori
	Aumento del valore numerico
	Riga successiva
	Icona continuamente accesa: conferma dell'immissione Icona lampeggiante: punto di accesso della macchina motore attivato e pronto per la connessione al terminale mobile.
	Registrazioni vocale
	Installazione di una nuova versione firmware







Pagina di benvenuto e iniziale

	Pagina di benvenuto con logo del produttore Versione firmware
	Pagina iniziale Data, ora, tipo di macchina motore Macchina motore pronta all'uso

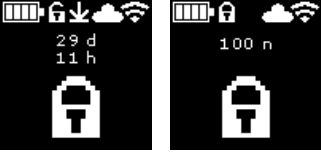
Messaggi





Messaggi che vengono visualizzati all'accensione della macchina motore quando si è verificato un evento.

	Ispezione annuale e verifica periodica Viene visualizzato quando è necessaria l'ispezione annuale e la verifica periodica (≤ 0 d o ≥ 30.000 n).
---	--

	<p>Memoria piena A partire da questo momento i dati salvati vengono sovrascritti (dapprima i dati meno recenti).</p>
	<p>Blocco d'uso Numero di giorni rimanenti „d“ prima del blocco della macchina motore Numero di pressature rimanenti „n“ prima del blocco della macchina motore</p>
	<p>Blocco d'uso A Tramite il pulsante destro visualizzare il codice QR sul display OLED. Leggere il codice QR con un terminale mobile e modificare il blocco d'uso della macchina motore tramite il portale dei servizi REMS.</p>
	<p>Blocco d'uso B Tramite il pulsante destro visualizzare il codice QR sul display OLED. Leggere il codice QR con un terminale mobile e modificare il blocco d'uso della macchina motore tramite il portale dei servizi REMS.</p>
	<p>Blocco d'uso C Tramite il pulsante destro visualizzare il codice QR sul display OLED. Leggere il codice QR con un terminale mobile e modificare il blocco d'uso della macchina motore tramite il portale dei servizi REMS.</p>
	<p>Blocco d'uso D Tramite il pulsante destro visualizzare il codice QR sul display OLED. Leggere il codice QR con un terminale mobile e modificare il blocco d'uso della macchina motore tramite il portale dei servizi REMS.</p>
	<p>Wi-Fi NOT CONNECTED Connessione Wi-Fi non ancora attiva o nessuna delle reti Wi-Fi salvate sulla macchina motore disponibile.</p>

Menu

Visualizzazione/reset delle informazioni, richiamo di sottomenu/pagine delle impostazioni e delle informazioni e installazione di una nuova versione firmware















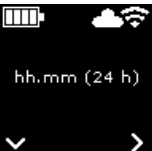

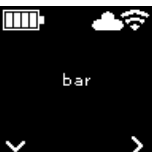





	<p>Impostazioni</p>
	<p>Contatore 1 Visualizzazione: t_1 = periodo di funzionamento n_1 = numero di pressature Premere e tenere premuto il pulsante destro per 2 secondi per azzerare il contatore.</p>
	<p>Contatore 2 Visualizzazione: t_2 = periodo di funzionamento n_2 = numero di pressature Premere e tenere premuto il pulsante destro per 2 secondi per azzerare il contatore.</p>
	<p>Contatore totale Visualizzazione: Σt = somma periodi di funzionamento Σn = somma numero di pressature Il contatore non può essere azzerato.</p>

	<p>Ispezione annuale e verifica periodica Visualizzazione: n = somma numero di pressature (comparare a partire da 25.000 pressature) d = tempo restante prima dell'ispezione annuale e la verifica periodica in giorni</p>
	<p>Occupazione della memoria Visualizzazione: memoria occupata / massima capacità di memoria disponibile in MB</p>
	<p>Versione firmware Visualizzazione: numero di serie macchina motore versione firmware installata</p>
	<p>Versione firmware Visualizzazione: numero di serie macchina motore versione firmware installata versione firmware disponibile Installazione possibile solo se la macchina motore è stata connessa tramite Wi-Fi al cloud via Internet.</p>
	<p>Versione firmware Visualizzazione: numero di serie macchina motore versione firmware installata versione firmware disponibile ERROR REGISTRATION REQUIRED: macchina motore non registrata. Installazione possibile solo se la macchina motore è stata registrata e connessa tramite Wi-Fi al cloud via Internet.</p>
	<p>Versione firmware Visualizzazione: numero di serie macchina motore versione firmware installata versione firmware disponibile Data Protection Information: prendere conoscenza delle informazioni sulla privacy e avviare dell'installazione</p>
	<p>Installazione della versione firmware in corso Durante l'installazione non spegnere la macchina motore e non togliere la batteria o l'alimentatore elettrico.</p>

Sottomenu / pagine delle impostazioni e delle informazioni

Impostazioni della macchina motore, registrazione della macchina motore nel portale dei servizi REMS, invio di un messaggio di manutenzione, configurazione della connessione Wi-Fi.

	<p>Selezione della luminosità delle lampada di lavoro a LED</p>
	<p>Impostazioni tramite il portale dei servizi REMS / codice QR Tramite il pulsante destro visualizzare il codice QR sul display OLED. Leggere il codice QR con il terminale mobile per richiamare il portale dei servizi REMS. Registrare la macchina motore. Se la macchina motore è già registrata, viene richiamata direttamente la pagina "GESTISCI PRODOTTO".</p>
	<p>Impostazione della data Con connessione Internet attiva, la data viene aggiornata automaticamente all'accensione della macchina motore. In tal caso l'impostazione manuale non è possibile.</p>

		<p>Impostazione dell'ora Con connessione Internet attiva, l'ora viene aggiornata automaticamente all'accensione della macchina motore. In tal caso l'impostazione manuale non è possibile.</p>
		<p>Selezione formato data</p> <ul style="list-style-type: none"> • YYYY-MM-DD • MM/DD/YYYY • DD.MM.YYYY
		<p>Selezione formato ora</p> <ul style="list-style-type: none"> • hh:mm (24 h) • hh:mm (12 h)
		<p>Selezione unità di misura pressione</p> <ul style="list-style-type: none"> • bar • psi
		<p>Impostazione supporto / diagnosi remota Invio del messaggio di manutenzione "SUPPORT" per la diagnosi remota</p>
		<p>Configurazione della connessione Wi-Fi / attivazione del punto di accesso Visualizzazione: nome della rete Wi-Fi connessa Visualizzazione: nome del punto di accesso della macchina motore password per connessione Wi-Fi indirizzo IP del punto di accesso</p>
		<p>Configurazione della connessione Wi-Fi / attivazione del punto di accesso Visualizzazione: Wi-Fi disattivato Visualizzazione: nome del punto di accesso della macchina motore password per connessione Wi-Fi indirizzo IP del punto di accesso</p>
		<p>Configurazione della connessione Wi-Fi / attivazione del punto di accesso Visualizzazione: connessione Wi-Fi non ancora attiva o nessuna delle reti Wi-Fi salvate sulla macchina motore disponibile Visualizzazione: nome del punto di accesso della macchina motore password per connessione Wi-Fi indirizzo IP del punto di accesso</p>
		<p>Ripristino delle impostazioni di fabbrica</p>
		<p>Ripristino delle impostazioni di fabbrica Blocco d'uso attivo, ripristino delle impostazioni di fabbrica non possibile, leggere le istruzioni d'uso</p>
		<p>Ripristino della versione firmware Local RESTORE Wi-Fi RESTORE</p>



2.4 Registrazione della macchina motore, connessione del terminale mobile, connessione della macchina motore al cloud via Internet

Per utilizzare la funzionalità Connected è necessario registrare la macchina motore nel portale dei servizi REMS e la connessione della macchina motore al cloud via Internet.

Avviso: la macchina motore REMS Akku-Press 22 V ACC Connected può essere utilizzata anche senza la registrazione della macchina motore e senza la connessione a Internet. In questo caso le funzioni della funzionalità Connected non sono disponibili. In caso di connessione Internet non attiva, i dati vengono salvati sulla macchina motore e inviati al cloud subito dopo la registrazione della macchina motore e l'attivazione di una connessione al cloud via Internet.

2.4.1. Registrazione della macchina motore nel portale di servizi REMS



Nel portale dei servizi REMS si possono registrare le macchine motore a nome di un utente registrato. Se l'utente non ha ancora creato l'account, creare l'account di utente nel portale dei servizi REMS (<https://service.rems.de>) nella voce di menu LOGIN. Per confermare l'indirizzo e-mail indicato e come ultimo passo del login, cliccare il link di attivazione nella e-mail che l'utente riceverà come risposta.

- Accendere la macchina motore.
- Premere il pulsante destro (22) per visualizzare il menu "Impostazioni" . Premere di nuovo il pulsante destro. Premere il pulsante sinistro per visualizzare la pagina "Impostazioni tramite il portale dei servizi REMS" . Premere il pulsante destro per richiamare il codice QR.
- Leggere il codice QR con un terminale mobile, ad esempio con la fotocamera. Nel browser si apre il portale dei servizi REMS. Effettuare il login dell'utente nel portale dei servizi REMS.
- Premere il pulsante "Registra prodotto". La corretta registrazione viene confermata. Se la macchina motore è già registrata, viene richiamata direttamente la pagina "GESTISCI PRODOTTO".

La registrazione può essere annullata soltanto da questo utente. In caso di vendita o di cessione del prodotto, l'utente deve annullare la registrazione, altrimenti l'acquirente del prodotto non può registrarsi per utilizzare la funzionalità Connected.

2.4.2. Connessione del terminale mobile alla macchina motore

Avviso: la macchina motore può essere connessa al cloud via Internet tramite una rete Wi-Fi disponibile o tramite l'hotspot di un terminale mobile.

- Inserire la batteria carica nella macchina motore e premere brevemente il pulsante di accensione/spengimento (24). Dopo qualche secondo il display OLED si accende. La macchina motore è pronta per l'uso non appena viene visualizzata la pagina iniziale.
- Premere il pulsante destro (22) per visualizzare il menu "Impostazioni" . Premere di nuovo il pulsante destro. Poi premere ripetutamente il pulsante sinistro, fino a visualizzare il menu "Configurazione della connessione Wi-Fi" . Premere il pulsante destro per visualizzare la relativa pagina delle impostazioni . Premere e tenere premuto il pulsante destro per 2 secondi fino al lampeggio dell'icona "●" sopra il tasto destro. Il punto di accesso della macchina motore è ora visibile per il terminale mobile.
- Aprire le impostazioni Wi-Fi (WLAN) sul terminale mobile. Se necessario, attivare Wi-Fi sul terminale mobile. Per ulteriori informazioni vedere le informazioni del produttore del terminale mobile.
- Selezionare il punto di accesso "Numero di serie RE-AP" della macchina motore.
- Quando richiesto, inserire la password WPA2 "12345678" per la crittografia del trasferimento dei dati tra la macchina motore e il terminale mobile e connettere. Se la password è stata già salvata sul terminale mobile, il suo nuovo inserimento non è necessario; la richiesta di inserimento della password non viene più visualizzata.





La pagina di configurazione "Wi-Fi SELECTION" (fig. 8) si apre automaticamente sul terminale mobile.

Avviso: se la pagina di configurazione non si apre automaticamente, aprire il web browser sul terminale mobile e nella barra dell'indirizzo inserire l'indirizzo IP del punto di accesso della macchina motore: <http://192.168.4.1>.

2.4.3. Connessione della macchina motore al cloud via internet

Connettere la macchina motore al cloud via Internet tramite una rete Wi-Fi disponibile (fig. 8):

- Selezionare una rete Wi-Fi nell'elenco delle reti Wi-Fi (H), inserire la password della rete Wi-Fi (E) e connettersi ad essa mediante il pulsante "Save" (D).
- Avviso: le reti Wi-Fi connesse tramite un server proxy non possono essere utilizzate. Una connessione di questo genere viene utilizzata, ad esempio, per l'accesso alla rete degli ospiti di un hotel o in reti ad accesso pubblico e spesso si riconosce dal fatto che viene richiesta una conferma in una pagina di benvenuto o di login.

Le icone "Wi-Fi"  e "Cloud"  compaiono nella barra delle icone in alto sul display OLED. La visualizzazione di queste icone può richiedere qualche minuto. Se non vengono visualizzati, spegnere e riaccendere la macchina motore. Le icone "Wi-Fi"  e "Cloud"  compaiono nella barra delle icone in alto sul display OLED.

REMS Akku-Press 22V ACC Connected è in grado di salvare un massimo di reti 10 Wi-Fi. La macchina motore si connette automaticamente non appena diventa disponibile una rete Wi-Fi già nota.





Selezionando la casella di controllo "show all" (A), vengono visualizzate tutte le reti Wi-Fi già salvate, anche quelle correntemente non disponibili. Se si desidera utilizzare una determinata rete Wi-Fi presente nell'elenco delle reti Wi-Fi salvate (I), selezionarla e premere il pulsante "Connect" (B). Per eliminare una rete Wi-Fi salvata, selezionarla e premere il pulsante "Delete network" (C).

Connettere la macchina motore al cloud via Internet tramite l'hotspot di un terminale mobile (fig. 8):

In alternativa alla connessione della macchina motore tramite una rete Wi-Fi disponibile, la connessione della macchina motore può essere effettuata anche tramite l'hotspot di un terminale mobile.

Terminali mobili con sistema operativo Android:





- Connettere il terminale mobile alla macchina motore (vedere "2.4.2. Connessione del terminale mobile alla macchina motore").
- Nella pagina di configurazione selezionare "Wi-Fi SELECTION" (fig. 8) "other SSID" (G) e nel campo di immissione inserire il nome dell'hotspot.
- Inserire la password e salvare con il pulsante "Save" (D). Il nome dell'hotspot compare nell'elenco delle reti Wi-Fi disponibili (H).
- Attivare l'hotspot tramite il centro di controllo del terminale mobile. Si osservi che sul terminale mobile la larghezza di banda dell'hotspot è impostata su 2,4 GHz. Per ulteriori informazioni vedere le informazioni del produttore del terminale mobile.

Dopo qualche secondo la macchina motore si connette all'hotspot. Le icone "Wi-Fi"  e "Cloud"  compaiono nella barra delle icone in alto sul display OLED. La visualizzazione di queste icone può richiedere qualche minuto. Se non vengono visualizzati, spegnere e riaccendere la macchina motore. Le icone "Wi-Fi"  e "Cloud"  compaiono nella barra delle icone in alto sul display OLED.



Terminali mobili con sistema operativo iOS:

- Connettere il terminale mobile alla macchina motore (vedere "2.4.2. Connessione del terminale mobile alla macchina motore").
- Nella pagina di configurazione selezionare "Wi-Fi SELECTION" (fig. 8) "other SSID" (G) e nel campo di immissione inserire il nome dell'hotspot del terminale mobile.
- Inserire la password e salvare con il pulsante "Save" (D). Il nome dell'hotspot compare nell'elenco delle reti Wi-Fi disponibili (H).
- Attivare l'hotspot sul terminale mobile. Selezionare il menu "Impostazioni" e in "Hotspot personale" consentire l'accesso. Si osservi che sul terminale mobile la larghezza di banda dell'hotspot è impostata su 2,4 GHz. A partire da iOS 15 selezionare a tal fine "Massimizza compatibilità". Per ulteriori informazioni vedere le informazioni del fabbricante del terminale mobile.
- Lasciare aperta la pagina di attivazione "Hotspot personale" e attendere almeno 10 secondi.

Avviso: la connessione all'hotspot del terminale mobile è possibile solo se la pagina di attivazione rimane aperta.

Dopo qualche secondo la macchina motore si connette all'hotspot. Le icone "Wi-Fi"  e "Cloud"  compaiono nella barra delle icone in alto sul display OLED. La visualizzazione di queste icone può richiedere qualche minuto. Se non vengono visualizzati, spegnere e riaccendere la macchina motore. Le icone "Wi-Fi"  e "Cloud"  compaiono nella barra delle icone in alto sul display OLED.

Attivazione/disattivazione Wi-Fi

Wi-Fi può essere attivato/disattivato direttamente mediante i pulsanti sinistra/destra (22). Premere contemporaneamente e tenere premuti i pulsanti sinistra/destra per 2 secondi. Se Wi-Fi è disattivato, nella barra delle icone in alto sul display OLED compare l'icona "x". Se Wi-Fi è attivato, una volta effettuata la connessione nella barra delle icone in alto sul display OLED compaiono le icone "Wi-Fi"  e "Cloud" .

Attenzione: Se il display OLED visualizza "Contatore 1" o "Contatore 2", premendo accidentalmente il pulsante destra/sinistra in fase di attivazione/disattivazione del Wi-Fi è possibile azzerare involontariamente il contatore.

2.5. Portale dei servizi REMS (<https://service.rems.de>)

2.5.1. Funzionalità Connected

Dopo aver registrato un prodotto con funzionalità Connected, nel portale dei servizi REMS l'utente può utilizzare diverse utili funzionalità del prodotto stesso ed effettuare impostazioni sulla macchina motore.

vedere anche www.rems.de → Portale dei servizi



2.5.2. Gestione dei prodotti

Selezionare la voce di menu "Connected" → "Gestisci prodotti". Visualizzazione di tutti i prodotti registrati a nome dell'utente, dei prodotti con diritti di accesso concessi all'utente e dei prodotti con registrazione annullata. Per la vista dettagliata di una macchina motore, selezionare il corrispondente numero di serie.

nnnnnn-aaaa GESTISCI PRODOTTO**REMS Akku-Press 22V ACC Connected**

Visualizzazione: numero di serie, prodotto, osservazioni, data di registrazione, stato di collegamento, contatori 1 e 2 (numero di pressature, periodo di funzionamento, data e ora di aggiornamento, azzeramento contatori), contatore pressature totali (numero di pressature, periodo di funzionamento, data e ora di aggiornamento), prossima manutenzione (giorni), versione firmware, istruzioni d'uso, diritti di accesso concessi per

Pulsanti:

Mostra pressature	Panoramica delle pressature, diagramma pressione-tempo e messaggi vocali
Protocolli	Creazione, modifica, eliminazione di protocolli, scaricamento di protocolli
Annulla registrazione*)	Annullamento della registrazione della macchina motore
Concedi diritti di accesso*)	Concessione ad altri utenti dei diritti di accesso alla macchina motore ¹⁾
Cartina	Apertura della mappa geografica con i luoghi di pressatura della macchina motore

*) Visualizzazione solo per l'utente che ha registrato la macchina motore

Impostazione nel portale di servizi:

Formato data	YYYY-MM-DD*, MM/DD/YYYY, DD.MM.YYYY
Formato ora	12, 24 ¹⁾
Fuso orario	Selezione fuso orario, (UTC+01:00*)
Unità di misura della pressione	bar*, psi
Visualizzazione contatore sotto faccina	Nessuna visualizzazione, contatore 1, contatore 2, contatore totale on, off*)
Blocco d'uso	
Blocco d'uso	
Intervallo di richiamo [giorni]	A libera scelta, (0)*
Tempo di standby [min]	2-20, (10)*
Modalità ACC	on*, off
Durata di illuminazione LED [s]	0-120, (120)*
Luminosità [%]	1-100 (100)*
Segnali acustici di avviso	on*, off
Versione firmware	Visualizzazione della versione firmware correntemente installata

*) Impostazione di fabbrica

La modifica delle impostazioni deve essere confermata con il pulsante "Comunica modifiche".

Errori:

Elenco degli ultimi messaggi di errore

2.5.3. REMS Akku-Press Connected Pressature

Selezionare la voce di menu "Connected" → "Pressature Akku-Press Connected". Visualizzazione delle pressature di tutti i prodotti registrati a nome dell'utente, dei prodotti con diritti di accesso concessi all'utente e dei prodotti con registrazione annullata. Per la vista dettagliata di una pressatura, selezionare la pressatura.

Pressatura nnnn DETTAGLIO**Numero di serie nnnnnn-aaaa****REMS Akku-Press 22V ACC Connected**

Visualizzazione di informazioni dettagliate sulla pressatura: data e ora della pressatura, pressione esercitata interna all'intervallo assegnato, tensione della batteria durante la pressatura, intensità di corrente allo spegnimento, capacità residua batteria, massima intensità di corrente, temperatura interna macchina motore, tempo di pressatura, contatore 1 pressature, contatore 1 periodo di funzionamento, contatore 2 pressature, contatore 2 periodo di funzionamento, contatore pressature totali, contatore periodo di funzionamento totale.

Nel campo "Note" si può inserire un testo per ogni pressatura. In alternativa, tramite "Speech-to-Text" (riconoscimento vocale) si può convertire una registrazione vocale in testo editabile. Il testo convertito compare nel campo "Nota". Il testo convertito deve essere controllato e, se necessario, corretto dall'utente.

In "Immagini" si possono caricare immagini (jpg, png) per ogni pressatura. A tal fine premere il pulsante "+ Upload immagini", selezionare le immagini e confermare. In alternativa, le immagini possono essere trascinate sul pulsante "+ Upload immagini" tramite Drag & Drop. In entrambi i casi le immagini vengono caricate automaticamente e sono disponibili come viste in miniatura. Tramite il simbolo "Cestino" si può eliminare l'immagine visualizzata. Le viste in miniatura possono essere visualizzate anche in modalità a tutto schermo. Tramite i tasti a freccia si può passare da un'immagine all'altra.

Nella redazione di un protocollo, le immagini caricate per le pressature selezionate vengono elencate in fondo al protocollo, raggruppate per numero di serie della macchina motore e per numero di pressatura.

Eliminando l'account utente, le immagini caricate vengono eliminate automaticamente.

Vengono inoltre visualizzati il luogo approssimativo e il diagramma pressione-tempo della pressatura. Per individuare il luogo di pressatura (geolocalizzazione), la funzionalità Wi-Fi della macchina motore deve essere attiva nel momento della pressatura e l'API di geolocalizzazione di Google deve essere in grado di determinare il luogo di utilizzo in base alle informazioni Wi-Fi trasmesse.

Per proteggere la sfera privata dell'utente, quest'ultimo può occultare le coordinate geografiche del luogo di pressatura. L'occultamento ha per conseguenza l'occultamento della qualità delle coordinate geografiche del luogo di pressatura originario. Questa operazione non può essere annullata.

2.5.4. Protocolli REMS Akku-Press Connected

Tramite la scheda di registro "Connected" → "Protocolli REMS Akku-Press Connected" si apre la pagina "Protocolli pressature". I protocolli possono essere creati, modificati, eliminati o salvati tramite scaricamento.

Modifica protocolli pressature #nnnn

Selezionare "Modifica" per aprire la pagina di modifica del corrispondente protocollo. Inserire i dati nei campi "Inizio della prestazione", "Fine della prestazione", "Commissionario", "Committente", "Ulteriori informazioni". I dati nei campi "Commissionario" e "Committente", possono essere inseriti solo se la casella di controllo sopra di essi è selezionata.

Tramite casella di controllo selezionare le pressature da acquisire nel protocollo. Premere il pulsante "applica" per acquisire le pressature selezionate nel protocollo. Il protocollo viene creato ed è disponibile anche per il suo scaricamento.

Sui protocolli si può posizionare il logo della propria azienda. A tal fine, in "Menu utente" → "Modifica dati utente" del portale dei servizi REMS specificare il logo della società. Una volta specificato, il logo della società compare sul protocollo.

3. Utilizzo**3.1. Pressatura****⚠ ATTENZIONE**

Dopo un lungo periodo di immagazzinamento della macchina motore e prima della rimessa in servizio è necessario azionare la valvola limitatrice della pressione premendo il tasto di ritorno (12). Se essa è inceppata o non è sufficientemente scorrevole, la pressatura non deve essere eseguita. In questo caso consegnare la macchina motore ad un centro assistenza autorizzato REMS per farla controllare.

Prima di ogni uso è necessario controllare che la pinza a pressare, l'anello a pressare e la pinza intermedia, in particolare il profilo di pressatura (10, 16) delle ganasce (9), o di tutti i 3 segmenti a pressare (15), non presentino danni o tracce di usura. Non utilizzare più pinze a pressare, anelli a pressare e pinze intermedie danneggiati o usurati. In caso contrario si corre il rischio di realizzare raccordi a pressare non regolari e di incidenti.

Prima di ogni uso è necessario eseguire una prova di pressatura mediante la macchina motore e la pinza a pressare, l'anello a pressare montato con pinza intermedia e con raccordo a pressione inserito. La pinza a pressare (1), l'anello a pressare (14) con pinza intermedia devono essere compatibili meccanicamente con la macchina motore e poter essere bloccati correttamente. Per la pinza a pressare (fig. 1), l'anello a pressare (PR-2B) (fig. 6), l'anello a pressare 45° (PR-2B) (fig. 7), l'anello a pressare S (PR-2B) (fig. 7), dopo aver ultimato la pressatura è necessario osservare la chiusura completa delle ganasce (9) di "A". Per la pinza a pressare (PZ-4G) (fig. 3), la pinza a pressare (PZ-S) (fig. 4), dopo aver ultimato la pressatura è necessario osservare la chiusura completa delle ganasce (9) sia in "A" sia sul lato opposto "B". Per l'anello a pressare (PR-3S) (fig. 5), dopo aver ultimato la pressatura è necessario osservare la chiusura completa dei segmenti a pressare (15) sia in "A" sia sul lato opposto "B". Controllare l'ermeticità della giunzione (osservare le disposizioni, norme, direttive, ecc. nazionali).

Se durante la chiusura della pinza a pressare, dell'anello a pressare si forma una bavatura evidente sul pressfitting, il raccordo può essere difettoso o non ermetico (vedere "5. Disturbi").

⚠ ATTENZIONE

Per non danneggiare la macchina motore, verificare che nelle situazioni di lavoro come quelle illustrate dalle fig. 10 – 12 non si presentino forzature tra la pinza a pressare, l'anello a pressare, la pinza intermedia, il pressfitting e la macchina motore. In caso di mancata osservanza sussiste il pericolo di rottura ed i pezzi espulsi violentemente possono provocare serie lesioni.

3.1.1. Accensione e spegnimento della macchina motore

REMS Akku-Press 22 V ACC Connected si accende premendo il pulsante di accensione/spegnimento (24). Dopo l'accensione, il display OLED visualizza la pagina di benvenuto. Poi vengono visualizzati eventuali messaggi. La macchina motore è pronta per l'uso non appena il display OLED visualizza la pagina iniziale con data, ora e tipo di macchina motore. Premere e tenere premuto il pulsante di accensione/spegnimento per 2 secondi per spegnere la macchina motore. Se non viene utilizzata, la macchina motore rimane in stand-by e si spegne al termine del periodo di stand-by. La durata dello stand-by può essere modificato nel portale dei servizi REMS.

Accendendo la macchina motore senza connessione Internet, la data e l'ora possono essere impostate manualmente. Se la connessione Internet è attiva, all'accensione della macchina motore la data e l'ora vengono richiamate automaticamente da Internet e in tal caso la loro impostazione manuale non è possibile. Se, nonostante la connessione Internet attiva, viene visualizzata un'ora errata, nel portale di servizi REMS controllare se è impostato il fuso orario corretto.

3.1.2. Ciclo di lavorazione

Comprimere con una mano la pinza a pressare (1) fino a poterla spingere sul raccordo a pressione. Posizionare la macchina motore sul pressfitting con la pinza a pressare ortogonale all'asse del tubo. Rilasciare la pinza a pressare

per farla chiudere sul pressfitting. Afferrare la macchina motore per l'impugnatura anteriore (6) e per l'impugnatura con interruttore (8).

Applicare l'anello a pressare (14) intorno al raccordo a pressione. Applicare la pinza intermedia (13) nella macchina motore e bloccare il perno di fissaggio della pinza. Comprimerne con una mano la pinza intermedia (13) fino a poterla applicare sull'anello a pressare. Rilasciare la pinza intermedia in modo da portare i raggi/le semisfere della pinza intermedia a stretto contatto con i perni di posizionamento/le sedi sferiche dell'anello a pressare e quest'ultimo con il pressfitting (fig. 9). Per l'anello a pressare 45° (PR-2B) prestare attenzione al fatto che la pinza intermedia Z1 deve essere applicata solo a 45° (fig. 7). Per l'anello a pressare S (PR-2B), la pinza intermedia Z8 può essere applicata orientandola in qualsiasi direzione (fig. 7).

AVVISO

Utilizzare solo la pinza intermedia approvata per l'anello a pressare e per la pressatrice radiale; vedere "2.2. Montaggio (cambio) della pinza a pressare, ...". La mancata osservanza può portare a pressature anomale o che perdono e inoltre l'anello a pressare e la pinza intermedia possono subire danni.

Selezionare la modalità ACC (vedere "3.1.4. Sicurezza di funzionamento").

Tenere premuto l'interruttore di sicurezza (7) e attivare la pressatura.





Avviso: la pressatura può essere attivata solo se la macchina motore visualizza la pagina iniziale o se si trova nel menu "Pressatura".

IL LED a colori dell'indicatore della pressione esercitata (20) e il display OLED (21) segnalano se la pressione esercitata dalla macchina motore è interna all'intervallo assegnato.

Comprimerne con una mano la pinza a pressare per poterla togliere dal pressfitting insieme alla macchina motore. Comprimerne con una mano la pinza intermedia per poterla togliere dall'anello a pressare insieme alla macchina motore. Aprire a mano l'anello a pressare per poterlo togliere dal pressfitting.

3.1.3. Monitoraggio durante la pressatura e registrazione vocale

Il menu "Pressatura" compare automaticamente sul display OLED della macchina motore quando si attiva una pressatura tramite l'interruttore di sicurezza.

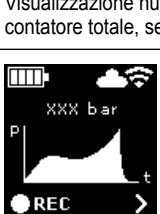
Menu Pressatura	
Visualizzazione di pressione esercitata, modalità ACC, valutazione della pressione esercitata, diagramma pressione-tempo, registrazione vocale	
	Pressatura Visualizzazione: pressione esercitata durante la pressatura; massima pressione esercitata durante la pressatura; modalità ACC: ON / OFF
	Monitoraggio della pressione esercitata Visualizzazione "faccina sorridente" = pressione esercitata conforme ai valori previsti
	Monitoraggio della pressione esercitata Visualizzazione "faccina triste" = pressione esercitata non conforme ai valori previsti; pressione inferiore al valore minimo previsto
	Monitoraggio della pressione esercitata Visualizzazione "faccina triste" e spegnimento del motore = pressione esercitata non conforme ai valori previsti; pressione superiore al valore massimo previsto
Visualizzazione numero di pressature contatore 1, contatore 2 o contatore totale, selezionabile tramite il portale dei servizi REMS	
	Visualizzazione: diagramma pressione-tempo ● REC : registrazione vocale

La pressione esercitata viene monitorata durante la pressatura. Al termine della pressatura, se la pressione esercitata è conforme ai valori previsti il display OLED visualizza la "faccina sorridente". Se i segnali acustici di avviso sono attivi, alla fine della pressatura viene emesso un breve segnale acustico di avviso. Premendo l'interruttore di sicurezza si può attivare direttamente la pressatura successiva. Se compare la "faccina triste" e i LED dell'indicatore della pressione esercitata si accendono in rosso, la pressione esercitata è stata inferiore di quella prevista (pressione inferiore al valore minimo). Se compare

la "faccina triste", i LED dell'indicatore della pressione esercitata si accendono in rosso e il motore della macchina motore si spegne, la pressione esercitata è stata superiore ai valori previsti (pressione superiore al valore massimo). Se i segnali acustici di avviso sono attivi, in entrambi i casi alla fine della pressatura vengono emessi due brevi segnali acustici di avviso. Premere e tenere premuto il tasto di ritorno fino a far ritornare i rulli di pressione completamente indietro. Se la pressione esercitata non è stata conforme ai valori previsti, una nuova pressatura può essere attivata solo dopo aver premuto il pulsante destro (22) nella schermata "faccina triste". La giunzione a pressione realizzata potrebbe essere inutilizzabile. In questi casi si consiglia di far controllare/riparare la macchina motore da un centro assistenza autorizzato REMS.

AVVISO

Se la pressione esercitata è conforme ai valori previsti e il display OLED visualizza la "faccina sorridente", questo non significa necessariamente che la pinza a pressare, l'anello a pressare, i segmenti a pressare erano chiusi al termine della pressatura. La chiusura completa deve essere osservata in ogni pressatura; vedere "3.1.4. Sicurezza di funzionamento".

Richiamo del diagramma pressione-tempo e registrazione vocale

Fintanto che sul display OLED è visualizzata una delle due faccine, si può richiamare il diagramma pressione-tempo della pressatura eseguita. Premere il pulsante destro (22) per visualizzare il diagramma pressione-tempo della pressatura. Per ogni pressatura si può effettuare una registrazione vocale. La registrazione vocale viene effettuata tenendo premuto il pulsante sinistro. Durante la registrazione vocale lampeggia l'icona "REC". Rilasciando il pulsante sinistro, la registrazione vocale viene terminata. Premendo nuovamente il pulsante sinistro si può iniziare una nuova registrazione vocale che sovrascrive quella già effettuata. Questo processo può essere ripetuto tutte le volte che si desidera.

Se durante la pressatura la connessione al cloud via Internet non è attiva, i diagrammi pressione-tempo e le registrazioni vocali vengono salvati nella memoria della macchina motore. Quando la memoria è piena, i contenuti meno recenti vengono sovrascritti. Al successivo avvio della macchina motore, la sovrascrittura viene segnalata dal messaggio "Memoria piena" che compare sul display OLED. Premendo il pulsante destro si conferma il messaggio. Per evitare la perdita di dati, si consiglia di attivare una connessione al cloud via Internet. Non appena si riattiva una connessione al cloud via Internet, i dati vengono trasmessi automaticamente dalla memoria al cloud e la memoria viene cancellata. I dati trasmessi possono essere poi richiamati tramite il portale dei servizi REMS.

3.1.4. Sicurezza di funzionamento

La modalità ACC della macchina motore può essere attivata e disattivata tramite il portale dei servizi REMS e viene visualizzata sul display OLED non appena si attiva una pressatura mediante l'interruttore di sicurezza (vedere "2.5.2. Gestione dei prodotti"). Premere e tenere premuto l'interruttore di sicurezza (7).

Se si utilizza la modalità ACC attivata, la macchina motore termina automaticamente la pressatura emettendo un segnale acustico (clac) e ritorna automaticamente in posizione iniziale (ritorno automatico).

Se si utilizza la modalità ACC disattivata, la macchina motore si arresta poco prima di raggiungere la necessaria pressione esercitata. In questo modo si può osservare meglio la chiusura completa della pinza a pressare, dell'anello a pressare, dei segmenti a pressare alla fine della pressatura. La pressatura deve essere portata a termine azionando l'interruttore di sicurezza. La macchina motore termina automaticamente la pressatura emettendo un segnale acustico (clac) e ritorna automaticamente in posizione iniziale (ritorno automatico).

AVVISO

Solo con la chiusura completa della pinza a pressare, dell'anello a pressare, dei segmenti a pressare si ha la garanzia di una pressatura eseguita correttamente. Per la pinza a pressare (fig. 1), l'anello a pressare (PR-2B) (fig. 6), l'anello a pressare 45° (PR-2B) (fig. 7), l'anello a pressare S (PR-2B) (fig. 7), dopo aver ultimato la pressatura è necessario osservare la chiusura completa delle ganasce (9) di "A". Per la pinza a pressare (PZ-4G) (fig. 3), la pinza a pressare (PZ-S) (fig. 4), dopo aver ultimato la pressatura è necessario osservare la chiusura completa delle ganasce (9) sia in "A" sia sul lato opposto "B". Per l'anello a pressare (PR-3S) (fig. 5), dopo aver ultimato la pressatura è necessario osservare la chiusura completa dei segmenti a pressare (15) sia in "A" sia sul lato opposto "B". Se durante la chiusura della pinza a pressare, dell'anello a pressare, dei segmenti a pressare si forma una bavatura evidente sul pressfitting, il raccordo può essere difettoso o non ermetico (vedere "5. Disturbi").

3.1.5. Sicurezza sul lavoro

L'interruttore di sicurezza (7) rende sempre possibile, soprattutto in situazione di pericolo, lo spegnimento immediato della macchina motore. Premendo il tasto di ritorno (12), la macchina motore può essere sempre commutata sulla direzione di ritorno indipendentemente dalla posizione.

3.2. Blocchi d'uso



Nel portale dei servizi REMS si possono impostare diversi blocchi d'uso di una macchina motore registrata. Mediante il pulsante "Comunica modifiche" le impostazioni vengono salvate nel cloud. Quando si riconnette la macchina motore al cloud, le impostazioni vengono acquisite dalla macchina motore stessa. Se è impostato un blocco d'uso, il display OLED visualizza il corrispondente messaggio.

3.2.1. Blocco d'uso A

Nel portale di servizi REMS si può attivare/disattivare il blocco d'uso A. Se la macchina motore è bloccata, non si possono più eseguire pressature se prima non viene disattivato il blocco d'uso. Il display OLED visualizza l'icona "Blocco d'uso A" . Premendo il pulsante destro (22), sul display OLED compare un codice QR. Leggere il codice QR con il terminale mobile tramite il portale dei servizi REMS modificare il blocco d'uso della macchina motore.

3.2.2. Blocco d'uso B

Nel portale di servizi REMS si può definire un periodo di tempo di risposta, entro il quale la macchina motore deve connettersi al cloud via Internet. Se entro questo periodo di tempo non si riceve risposta nel cloud, la macchina motore si blocca. Il display OLED visualizza l'icona "Blocco d'uso B" . Premendo il pulsante destro (22), sul display OLED compare un codice QR. Leggere il codice QR con un terminale mobile e modificare il blocco d'uso della macchina motore tramite il portale dei servizi.



Se rimangono ≤ 30 giorni al termine impostato per il periodo di risposta, all'accensione della macchina motore per 3 secondi compare l'icona con il numero di giorni rimanenti . Se rimangono ≤ 10 giorni al termine impostato per il periodo di risposta, una volta al giorno all'accensione della macchina motore viene visualizzata l'icona lampeggiante con il numero di giorni rimanente , ed occorre confermarla premendo il pulsante destro (22). Riaccendendo la macchina motore nello stesso giorno, per 3 secondi compare l'icona con il numero di giorni rimanente , ma essa non deve essere più confermata.

3.2.3. Blocco d'uso C

Nel portale dei servizi REMS è possibile definire intervalli di ora e di data come periodi di blocco. All'interno di questi periodi di blocco la macchina motore è bloccata. Il display OLED visualizza l'icona "Blocco d'uso C" . Premendo il pulsante destro (22), sul display OLED compare un codice QR. Leggere il codice QR con un terminale mobile e modificare il blocco d'uso della macchina motore tramite il portale dei servizi REMS.





3.2.4. Blocco d'uso D

Nel portale dei servizi REMS è possibile definire un numero massimo di pressature eseguibili, dopo il quale la macchina motore si blocca. Il display OLED visualizza l'icona "Blocco d'uso D" . Premendo il pulsante destro (22), sul display OLED compare un codice QR. Leggere il codice QR con un terminale mobile e modificare il blocco d'uso della macchina motore tramite il portale dei servizi REMS.

Se il numero massimo di pressature eseguibili è inferiore al 10%, all'accensione della macchina motore compare per 3 secondi l'icona con il numero massimo di pressature ancora eseguibili . Se il numero massimo di pressature eseguibili è inferiore al 3%, una volta al giorno all'accensione della macchina motore viene visualizzata l'icona lampeggiante con il numero di pressature ancora eseguibili , la quale deve essere confermata premendo il pulsante destro (22). Riaccendendo la macchina motore lo stesso giorno, per 3 secondi compare l'icona con il numero di pressature ancora eseguibili , ma non deve essere più confermata.

3.3. Installazione di una nuova versione firmware, RESTORE della versione firmware, FACTORY RESET

3.3.1. Installazione di una nuova versione firmware

Con connessione Internet attiva, una eventuale nuova versione firmware viene scaricata automaticamente. L'icona  nella barra delle icone superiore indica che lo scaricamento è avvenuto con successo. Tramite "Pagina iniziale"  richiamare la pagina delle informazioni "versione firmware" . Con connessione al cloud via Internet attiva, sopra il pulsante destro (22) compare l'icona "Nuova versione firmware disponibile" quando una nuova versione firmware è pronta per essere installata. Premere e tenere premuto il pulsante destro per 2 secondi. Una e-mail contenente un link alle informazioni correnti sulla privacy viene inviata agli indirizzi e-mail registrati dell'utente e degli utenti a cui sono stati concessi i diritti di accesso alla macchina motore e il display OLED visualizza la richiesta di prendere conoscenza delle informazioni sulla privacy . Premere di nuovo e tenere premuto il pulsante destro per 2 secondi per confermare la richiesta. L'installazione della nuova versione firmware si avvia solo dopo questa conferma. L'icona "Installazione"  compare in grande sul display OLED. Al termine dell'installazione la macchina motore esegue un riavvio ed è pronta per l'uso. Installando una nuova versione firmware, le reti Wi-Fi salvate e le impostazioni della macchina motore restano solitamente invariate.

L'installazione di una nuova versione firmware può avvenire solo se almeno un LED dell'indicatore dello stato di carica è acceso in verde, segnalando così che la carica della batteria è sufficiente. Durante l'installazione non togliere la batteria, non staccare l'alimentatore elettrico e non spegnere la macchina motore, in quanto quest'ultima potrebbe riportare danni.

3.3.2. RESTORE versione firmware

Se la nuova versione firmware installata non funziona correttamente, si può ripristinare una versione firmware precedente tramite "RESTORE versione firmware". Se sulla macchina motore è installata una versione firmware precedente correttamente funzionante, la macchina motore esegue un "local RESTORE" e ripristina tale versione firmware. Se non sono presenti versioni firmware, la macchina motore esegue un "Wi-Fi RESTORE", nel quale una versione firmware funzionante viene caricata automaticamente sulla macchina motore via Wi-Fi. Effettuando il RESTORE della versione firmware, le reti Wi-Fi salvate e le impostazioni della macchina motore restano solitamente invariate.

Assicurarsi che sia attiva una connessione al cloud via Internet. Premere contemporaneamente e tenere premuti il pulsante sinistro (22) e il pulsante di accensione/spengimento (24) per 10 secondi. A seconda della disponibilità, il display OLED visualizza "local RESTORE" o "Wi-Fi RESTORE".

Local RESTORE



La versione firmware precedentemente utilizzata viene ripristinata: il display OLED della macchina motore visualizza "local RESTORE". Premere e tenere premuto il pulsante destro (22) per 2 secondi. Sul display OLED compare in grande l'icona "Installazione"  per segnalare che l'installazione della versione firmware precedentemente utilizzata è in corso. Al termine dell'installazione la macchina motore esegue un riavvio automatico ed è pronta per l'uso.

Wi-Fi RESTORE

Se sulla macchina motore non sono disponibili versioni firmware, tramite la connessione Wi-Fi attiva viene scaricata una versione firmware presente sul server: il display OLED della macchina motore visualizza "Wi-Fi RESTORE". Premere e tenere premuto il pulsante destro (22) per 2 secondi. Se in basso a destra compare un punto, la connessione Wi-Fi non è attiva. In questo caso attivare la connessione Wi-Fi per poter procedere. Al termine dell'installazione la macchina motore esegue un riavvio ed è pronta per l'uso.

Se durante il RESTORE si verifica un errore, la macchina motore esegue un riavvio automatico. La versione firmware installata sulla macchina motore rimane invariata.

3.3.3. FACTORY RESET

Tramite FACTORY RESET si possono ripristinare le impostazioni di fabbrica della macchina motore. Le reti Wi-Fi, il contatore 1 e il contatore 2 e il contenuto della memoria interna della macchina motore vengono cancellati definitivamente. Premere il pulsante destro (22) per visualizzare il menu "Impostazioni" . Premere di nuovo il pulsante destro. Premere il pulsante sinistro per visualizzare la pagina delle impostazioni "FACTORY RESET" . Effettuando il FACTORY RESET, le reti Wi-Fi salvate e le impostazioni della macchina motore vengono cancellate.

Avviso: se il display OLED visualizza la pagina delle informazioni "Leggere le istruzioni d'uso" , è impostato il blocco d'uso. Il blocco d'uso deve essere disattivato tramite il portale dei servizi REMS.

- Premere e tenere premuto il pulsante destro per 2 secondi.
- Viene visualizzato brevemente "FACTORY RESET" e la macchina motore si riavvia.

3.4. Controllo dello stato della macchina con protezione dalla scarica eccessiva della batteria

REMS Akku-Press 22 V ACC Connected è dotata di un controllo elettronico dello stato della macchina (17) con protezione dal sovraccarico dovuto a eccessiva intensità di corrente e di un indicatore dello stato di carica (17) tramite un LED a 2 colori verde/rosso. Il LED è acceso in verde se la batteria è completamente carica o ancora sufficientemente carica. Il LED è acceso in rosso se la batteria deve essere ricaricata, se la batteria presenta difetti o se la macchina motore si è spenta a causa di sovraccorrente. Se questo stato compare durante una pressatura e l'operazione di pressatura non viene portata a termine, la pressatura deve essere portata a termine con una batteria agli ioni di litio carica. Se la macchina motore non viene utilizzata, al termine del tempo di stand-by impostato il LED si spegne e si riaccende alla riaccensione della macchina motore.

3.5. Indicatore dello stato di carica (20) delle batterie agli ioni di litio 21,6 V

L'indicatore dello stato di carica a tacche indica lo stato di carica della batteria per mezzo di 4 LED. Premendo il tasto con il simbolo della batteria, per qualche secondo si accende almeno un LED. Quanti più LED si accendono in verde, tanto maggiore è lo stato di carica della batteria. Se un LED lampeggia in rosso, la batteria deve essere ricaricata.

4. Manutenzione

Oltre alla manutenzione descritta nel seguito, si raccomanda di far ispezionare e far sottoporre a una verifica periodica le macchine motore REMS insieme a tutti gli utensili (ad esempio pinze a pressare, anelli a pressare con pinza intermedia) e agli accessori (ad esempio batterie, caricabatterie veloci, alimentatori elettrici) almeno una volta all'anno inviandoli o portandoli a un centro assistenza autorizzato REMS. In Germania una tale verifica periodica di apparecchi elettrici deve essere eseguita secondo DIN VDE 0701-0702 e secondo le norme antinfortunistiche DGUV, disposizione 3 "Impianti e mezzi di esercizio elettrici" ed è prescritta anche per mezzi di esercizio elettrici mobili. È inoltre necessario osservare e attenersi alle norme di sicurezza e alle regole e alle disposizioni valide nel luogo di installazione.

4.1. Manutenzione

AVVERTIMENTO

Prima di effettuare manutenzioni estrarre la spina di rete o togliere la batteria!

4.1.1. Pinze a pressare, anelli a pressare, pinze intermedie

Controllare regolarmente la scorrevolezza delle pinze a pressare, degli anelli a pressare, delle pinze intermedie. Se necessario, pulire le pinze a pressare, gli anelli a pressare, le pinze intermedie e lubrificare leggermente i bulloni (11) delle ganasce, dei segmenti a pressare e delle pinze intermedie (fig. 1, 6–10) con olio per macchine, non smontare le pinze a pressare, gli anelli a pressare, le pinze intermedie! Rimuovere le incrostazioni nel profilo di pressatura (10, 16). Controllare regolarmente lo stato di tutte le pinze a pressare, anelli a pressare, le pinze intermedie eseguendo una pressatura di prova con un raccordo a pressione inserito (vedere "3.1. Pressatura").

Tenere puliti le pinze a pressare, gli anelli a pressare, le pinze intermedie. Pulire le parti metalliche molto sporche, ad esempio con il detergente per macchine REMS CleanM (cod. art. 140119), e quindi proteggerle contro la ruggine.

Non utilizzare più pinze a pressare, anelli a pressare, pinze intermedie danneggiati o usurati. In caso di dubbio, inviare la macchina motore insieme a tutte le pinze a pressare, gli anelli a pressare, le pinze intermedie ad un centro assistenza autorizzato REMS per la revisione.

4.1.2. Macchina motore

Tenere pulito l'alloggiamento delle pinze a pressare, specialmente i rulli di pressione (5) e il perno di fissaggio della pinza (2) e lubrificare leggermente con olio per macchine. Controllare regolarmente la sicurezza di funzionamento della macchina motore eseguendo una pressatura con il raccordo a pressione che richiede la forza di pressatura maggiore. La sicurezza di funzionamento della macchina motore è garantita se la pinza a pressare, l'anello a pressare, i segmenti a pressare si chiudono completamente durante questa pressatura (vedere sopra) e la pressione esercitata è conforme all'intervallo assegnato.

Pulire le parti di plastica (ad esempio il corpo della macchina, le batterie) solo con il detergente per macchine REMS CleanM (cod. art. 140119) o con un sapone delicato ed un panno umido. Non usare detergenti ad uso domestico, perché contengono sostanze chimiche che potrebbero danneggiare le parti di plastica. Non usare in nessun caso benzina, trementina, diluenti o prodotti simili per pulire parti di plastica.

Prestare attenzione a non far entrare liquidi all'interno dell'elettrotensile. Non immergere l'elettrotensile in liquidi.

4.1.3. Sostituzione della pila

REMS Akku-Press 22 V ACC Connected è dotata di una pila (CR2032 3V) che mantiene in funzione l'orologio. Quando il display OLED visualizza il messaggio "Pila quasi esaurita" , la pila deve essere sostituita il prima possibile da un centro assistenza autorizzato.

4.2. Ispezione / riparazione

AVVERTIMENTO

Prima di qualsiasi lavoro di manutenzione e riparazione estrarre la spina di rete o togliere la batteria! Questi lavori devono essere svolti solo da tecnici qualificati.

Gli anelli di tenuta (O-ring) della REMS Akku-Press 22 V ACC Connected sono soggetti ad usura. Di tanto in tanto essi devono essere controllati e, se necessario, sostituiti. In caso di forza di pressatura insufficiente o di perdita di olio, la macchina motore deve essere ispezionata o riparata da un centro assistenza autorizzato REMS.

Azionamento con motore DC senza spazzole

REMS Akku-Press 22 V ACC Connected viene azionata da un motore DC senza spazzole che non richiede manutenzione. Non è necessario sostituire le spazzole di carbone.

AVVISO

Le pinze a pressare, gli anelli a pressare, le pinze intermedie danneggiati o usurati non possono essere riparati.

5. Disturbi / messaggi di errore / diagnosi remota

Per non danneggiare le pressatrici radiali, verificare che nelle situazioni di lavoro come quelle illustrate dalle fig. 10 – 12 non si presentino forzature tra la pinza a pressare, l'anello a pressare, la pinza intermedia, il pressfitting e la macchina motore.

ATTENZIONE

Dopo un lungo periodo di immagazzinamento della macchina motore e prima della rimessa in servizio è necessario azionare la valvola limitatrice della pressione premendo il tasto di ritorno (12). Se essa è inceppata o non è sufficientemente scorrevole, la pressatura non deve essere eseguita. In questo caso consegnare la macchina motore ad un centro assistenza autorizzato REMS per farla controllare.

5.1. Disturbo: la macchina motore non si avvia quando si aziona l'interruttore di sicurezza.

Causa:

- La macchina motore è spenta.
- Batteria scarica o guasta
- Visualizzazione di un messaggio di errore sul display OLED

Rimedio:

- Premere il pulsante di accensione/spengimento (24) e accendere la macchina motore.
- Ricaricare la batteria con il caricabatteria veloce o sostituire la batteria.
- Vedere "5.9. Messaggi di errore sul display OLED"

5.2. Disturbo: l'indicatore della pressione esercitata (20) è acceso in rosso. La macchina motore non si avvia quando si aziona l'interruttore di sicurezza.

Causa:

- Pressione esercitata inferiore ai valori previsti (pressione sotto il valore minimo). Visualizzazione "faccina triste" sul display OLED.
- Pressione esercitata maggiore ai valori previsti (pressione maggiore del valore massimo). Visualizzazione "faccina triste" sul display OLED.
- Visualizzazione di un messaggio di errore sul display OLED

Rimedio:

- Premere il pulsante destro (22) per confermare il messaggio di errore. La giunzione a pressione realizzata potrebbe essere inutilizzabile. Si consiglia di far controllare/riparare la macchina motore da un centro assistenza autorizzato REMS.
- Premere il pulsante destro (22) per confermare il messaggio di errore. Premere e tenere premuto il tasto di ritorno (12) fino a far ritornare i rulli di pressione completamente indietro. La giunzione a pressione realizzata potrebbe essere inutilizzabile. Far controllare/riparare la macchina motore da un centro assistenza autorizzato REMS.
- Vedere "5.9. Messaggi di errore sul display OLED"

5.3. Disturbo: la pressatrice radiale non completa la pressatura; la pinza a pressare, l'anello a pressare, il segmento a pressare non si chiude completamente; la pinza troncatrice, la tagliacavo non taglia completamente.

Causa:

- Batteria scarica o guasta
- Macchina motore guasta
- Montaggio di una pinza a pressare, di un anello a pressare (profilo di pressatura, grandezza) errato, di una pinza intermedia errata, di inserti da taglio errati
- Pinza a pressare, anello a pressare, pinza intermedia non scorrevole o danneggiati
- Il LED dell'indicatore della pressione esercitata (20) è acceso in rosso e il display OLED visualizza la faccina triste; vedere "3.1.3. Monitoraggio durante la pressatura e registrazione vocale".
- La classe di resistenza della staffa filettata è > 4.8 (400 N/mm²) (pinza troncatrice REMS M).
- Gli inserti da taglio della pinza troncatrice REMS o le lame da taglio del tagliacavo REMS sono consumati.
- Montaggio di inserti a pressare Klauke errati nella pinza a pressare REMS Basic E01.

Rimedio:

- Ricaricare la batteria con il caricabatteria veloce o sostituire la batteria.
- Far controllare/riparare la macchina motore da un centro assistenza autorizzato REMS.
- Controllare la scritta della pinza a pressare, dell'anello a pressare, della pinza intermedia, degli inserti da taglio e, se necessario, sostituire.
- Non utilizzare più la pinza a pressare, l'anello a pressare, la pinza intermedia! Pulire la pinza a pressare, l'anello a pressare, la pinza intermedia e lubrificarli leggermente con olio per macchine o sostituirli.
- Far controllare/riparare la macchina motore da un centro assistenza autorizzato REMS. Se necessario, ripressare il pressfitting o sostituirlo con uno nuovo. Rispettare le istruzioni di montaggio del sistema pressfitting.
- Attenzione alla classe di resistenza delle staffe filettate.
- Girare o sostituire gli inserti da taglio/sostituire le lame da taglio.
- Attenersi alle istruzioni del produttore del sistema e, se necessario, sostituire gli inserti a pressare.

5.4. Disturbo: durante la chiusura della pinza a pressare, dell'anello a pressare, dei segmenti a pressare si forma una bavatura evidente sul pressfitting.

Causa:

- Pinza a pressare, anello a pressare, segmenti a pressare o profilo di pressatura danneggiato o usurato.
- Montaggio di una pinza a pressare, di un anello a pressare (profilo di pressatura, grandezza) errato, di una pinza intermedia errata.
- Il pressfitting, il tubo e la boccola di supporto non sono compatibili

Rimedio:

- Sostituire la pinza a pressare, l'anello a pressare.
- Controllare la scritta della pinza a pressare, dell'anello a pressare, della pinza intermedia e, se necessario, sostituire.
- Verificare la compatibilità del pressfitting, del tubo e della boccola di supporto. Leggere ed attenersi alle istruzioni di montaggio del costruttore/fornitore del sistema pressfitting da pressare e, se necessario, contattarlo.

5.5. Disturbo: le ganasce si chiudono in maniera sfalsata con la pinza a pressare senza carico come da "A" e "B" (fig. 1).

Causa:

- La pinza a pressare è caduta per terra, la molla di compressione è deformata.

Rimedio:

- Consegnare la pinza a pressare a un centro assistenza autorizzato REMS per farla controllare.

5.6. Disturbo: formazione di bava nel taglio di staffe filettate (pinza troncatrice REMS M)

Causa:

- Gli inserti da taglio della pinza troncatrice REMS sono consumati o scheggiati.
- La classe di resistenza della staffa filettata è > 4.8 (400 N/mm²).

Rimedio:

- Girare o sostituire gli inserti da taglio.
- Attenzione alla classe di resistenza delle staffe filettate.

5.7. Disturbo: la data e l'ora devono essere reimpostate dopo ogni accensione dell'apparecchio.

Causa:

- La pila è scarica

Rimedio:

- Sostituire la pila (vedere "4.1.3. Sostituzione della pila").

5.8. Disturbo: la macchina motore non si connette all'hotspot registrato in "other SSID" del terminale mobile.

Causa:





- Hotspot disattivato sul terminale mobile
- Wi-Fi disattivato sul terminale mobile
- Impostazioni incompatibili sul terminale mobile
- Larghezza di banda hotspot del terminale mobile impostata su 5 GHz
- Carica della batteria del terminale mobile insufficiente
- Hotspot disattivato a causa di inattività della macchina motore





Rimedio:

- Attivare l'hotspot nel centro di controllo del terminale mobile. Lasciare aperto il centro di controllo.
- Attivare Wi-Fi sul terminale mobile
- Riavviare il terminale mobile.
- Disattivare la modalità di risparmio energetico.
- Resettare le impostazioni di rete.
- Impostare la larghezza di banda hotspot su 2,4 GHz.
- Controllare la carica della batteria del terminale mobile e, se necessario, ricaricare la batteria.
- Riaccendere la macchina motore e attivare l'hotspot nel centro di controllo del terminale mobile. Lasciare aperto il centro di controllo. Aumentare il tempo di stand-by della macchina motore.

5.9. Messaggi di errore sul display OLED



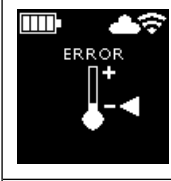

I messaggi di errore vengono visualizzati direttamente sul display OLED della macchina motore. Finché viene visualizzato un messaggio, la pressatura non è possibile.

	<p>Perno di fissaggio della pinza aperto</p> <ul style="list-style-type: none"> ● Premere il pulsante (3) situato direttamente sopra il perno di fissaggio della pinza (2) e premere il perno di fissaggio della pinza (2) fino a quando non si blocca (4).
	<p>Errore macchina motore</p> <ul style="list-style-type: none"> ● Far controllare/riparare la macchina motore da un centro assistenza autorizzato REMS.
	<p>Pila quasi esaurita</p> <ul style="list-style-type: none"> ● Far sostituire la pila dell'orologio da un centro assistenza autorizzato REMS.
	<p>Errore batteria</p> <ul style="list-style-type: none"> ● Batteria guasta. Sostituire a batteria.
	<p>Porta di rete bloccata.</p> <p>Abilitare le porte di rete 53 TCP, 123 TCP/UDP e 443 TCP nel firewall.</p>

	<p>Errore di login Wi-Fi È stato immesso una password Wi-Fi errata o un SSID errato nel campo "other SSID"</p>
	<p>Pressione esercitata eccessiva all'accensione della macchina motore</p> <ul style="list-style-type: none"> • Premere il tasto di ritorno (12) per ridurre manualmente la pressione.
	<p>Temperatura batteria insufficiente</p> <ul style="list-style-type: none"> • Temperatura batteria insufficiente. Riscaldare la batteria o sostituirla.
	<p>Temperatura batteria eccessiva / temperatura di lavoro elettronica eccessiva</p> <ul style="list-style-type: none"> • Temperatura batteria eccessiva. Far raffreddare la batteria o sostituirla. • Temperatura elettronica eccessiva. Far raffreddare la macchina motore.

5.10. Invio di un messaggio di manutenzione per la diagnosi remota

Dalla macchina motore e con connessione al cloud via Internet attiva, l'utente può inviare un messaggio di manutenzione al cloud. I centri assistenza autorizzati REMS e i consulenti tecnici REMS possono richiamare questo messaggio di manutenzione tramite il portale di servizi REMS entro un determinato periodo e supportare l'utente da remoto nell'individuazione di una soluzione.

- Premere il pulsante destro (22) per visualizzare il menu "Impostazioni" . Premere di nuovo il pulsante destro. Poi premere ripetutamente il pulsante sinistro per visualizzare il menu "Impostazioni Support" . Premere il pulsante destro per visualizzare la pagina "SUPPORT" .
- Premere 4 volte il pulsante destro entro 4 secondi per inviare il messaggio di manutenzione. Dopo l'invio del messaggio di manutenzione compare di nuovo il menu "Impostazioni Support" .
- Annotare o tenere pronto il numero di serie della macchina motore.
- Contattare un centro assistenza autorizzato REMS o un consulente tecnico REMS.

6. Smaltimento

Al termine della loro vita utile, REMS Akku-Press 22V ACC Connected, i caricabatterie veloci e gli alimentatori elettrici non devono essere smaltiti insieme ai rifiuti domestici, ma smaltiti correttamente e conformemente alle disposizioni di legge. Le batterie al litio e gli accumulatori di tutti i sistemi a batteria devono essere smaltiti solo se scarichi. Se le batterie al litio e gli accumulatori non sono completamente scarichi, se ne devono coprire tutti i contatti, ad esempio con nastro isolante.

7. Garanzia del produttore

Il periodo di garanzia viene concesso per 12 mesi dalla data di consegna del prodotto nuovo all'utilizzatore finale. La data di consegna deve essere comprovata tramite i documenti di acquisto originali, i quali devono indicare la data di acquisto e la descrizione del prodotto. Tutti i difetti di funzionamento che si presentino durante il periodo di garanzia e che derivino, in maniera comprovabile, da difetti di lavorazione o vizi di materiale, vengono riparati gratuitamente. L'effettuazione di una riparazione non prolunga né rinnova il periodo di garanzia per il prodotto. Sono esclusi dalla garanzia i difetti derivati da usura naturale, utilizzo improprio o abuso, inosservanza delle istruzioni d'uso, dall'uso di prodotti ausiliari non appropriati, da sollecitazioni eccessive, da impiego per scopi diversi da quelli indicati, da interventi propri o di terzi o da altri motivi di cui la REMS non risponde.

Gli interventi in garanzia devono essere effettuati solo da centri assistenza autorizzati REMS. La garanzia è riconosciuta solo se l'attrezzo viene inviato, privo di interventi precedenti e non smontato, ad un centro assistenza autorizzato REMS. Tutti i prodotti e i pezzi sostituiti in garanzia diventano proprietà della REMS.

Le spese di trasporto di andata e ritorno sono a carico dell'utilizzatore.

Un elenco dei centri assistenza autorizzati REMS è disponibile in internet all'indirizzo www.rems.de. Per i paesi non riportati in questo elenco, il prodotto deve essere inviato al SERVICE-CENTER, Neue Rommelshäuser Straße 4, 71332 Waiblingen, Deutschland. I diritti legali dell'utilizzatore, in particolare i diritti di garanzia in caso di vizi, nei confronti del rivenditore, i diritti derivanti dalla violazione intenzionale degli obblighi e i diritti connessi agli aspetti giuridici della responsabilità sul prodotto non sono limitati dalla presente garanzia.

Per la presente garanzia si applica il diritto tedesco con esclusione delle regole di rinvio del diritto privato internazionale tedesco e con esclusione dell'accordo delle Nazioni Unite sui contratti di compravendita internazionale di merci (CISG). Emittente e garante della presente garanzia del produttore valida in tutto il mondo è la REMS GmbH & Co KG, Stuttgarter Str. 83, 71332 Waiblingen, Deutschland.

8. Estensione della garanzia del produttore ad un periodo di 5 anni

Per gli elettrodomestici indicati nelle presenti istruzioni d'uso è possibile estendere a 5 anni il periodo coperto dalla garanzia del produttore registrando l'elettrodomestico nel sito www.rems.de/service entro 30 giorni dalla sua data di consegna al primo utilizzatore. I diritti derivanti dall'estensione della garanzia del produttore possono essere fatti valere solo dai primi utilizzatori registrati e a condizione che la targhetta dell'elettrodomestico non sia stata né rimossa né modificata e che i suoi dati siano ancora leggibili. La cessione dei diritti è esclusa.

9. Elenchi dei pezzi

Per gli elenchi dei pezzi vedi www.rems.de → Downloads → Liste dei pezzi di ricambio.

Instrucciones de servicio originales

Para la utilización de tenazas de prensar REMS y anillos de prensar REMS con tenazas adaptadoras para los distintos sistemas de pressfitting, es válida la respectiva documentación actualizada de ventas REMS, véase también www.rems.de → Descargas → Catálogos/Folleto de producto. Si el fabricante del sistema varía o lanza al mercado nuevos componentes de sistemas de pressfitting, se deberá solicitar a REMS el estado actual de aplicación de los mismos (fax +49 7151 17 07 - 110 o correo electrónico info@rems.de). Salvo modificaciones y errores.

Fig. 1–7

1	Tenaza de prensar	15	Segmento de prensar
2	Perno portatenazas	16	Perfil de prensado
3	Botón		(del anillo de prensar)
4	Pasador	17	Control de estado de la máquina
5	Rodillos prensadores	18	Acumulador
6	Empuñadura de la carcasa	19	Indicador progresivo del estado de carga
7	Interruptor pulsador de seguridad	20	Indicador de la presión de prensado
8	Empuñadura del interruptor	21	Pantalla OLED
9	Mordaza de prensar	22	Botón izquierdo/derecho
10	Perfil de prensado (de la tenaza de prensar)	23	Micrófono
11	Perno	24	Botón de encendido/apagado
12	Botón de reposición	25	Luz de trabajo LED
13	Tenaza adaptadora	26	Correa para transporte
14	Anillo de prensar		

Fig. 8

- Casilla "show all" para visualizar todas las redes Wi-Fi guardadas en la máquina accionadora, incluso si no están disponibles en ese momento.
- Seleccionar una red Wi-Fi, almacenada y no conectada, de la lista I y conectar pulsando "Connect".
- Seleccionar en la lista I una red Wi-Fi almacenada y eliminar pulsando "Delete network".
- Seleccionar una red Wi-Fi en la lista I, introducir la "Passwort" en E, guardar datos pulsando "Save".
- Campo para introducir la contraseña de la red Wi-Fi seleccionada.
- Actualizar lista de redes Wi-Fi.
- Introducción manual de una red Wi-Fi que no se muestra.
- Lista de redes Wi-Fi disponibles.
- Lista de redes Wi-Fi guardadas y disponibles.
- Dirección IP y nombre Wi-Fi de la máquina accionadora.

Fig. 9

Tenaza adaptadora colocada correcta e incorrectamente en el anillo de prensado

Fig. 10–12

Posición de trabajo no permitida

Instrucciones generales de seguridad para herramientas eléctricas

⚠ ADVERTENCIA

Lea todas las indicaciones de seguridad, instrucciones, textos de ilustraciones y datos técnicos que se proporcionan con esta herramienta eléctrica. La ejecución incorrecta u omisión de las siguientes indicaciones puede conllevar riesgo de electrocución, incendio y/o lesiones graves.

Conservar todas las indicaciones de seguridad e instrucciones para futuras consultas.

El término "herramienta eléctrica" utilizado en las indicaciones de seguridad hace referencia a herramientas eléctricas operadas por red (con cable de alimentación) o a herramientas eléctricas operadas por acumulador (sin cable de alimentación).

1) Seguridad en el puesto de trabajo

- Mantenga su puesto de trabajo limpio y bien iluminado. El desorden o la falta de luz en el área de trabajo puede dar lugar a accidentes.
- Trabaje con la herramienta eléctrica en entornos donde no exista riesgo de explosión y sin presencia de líquidos inflamables, gases o polvo. Las herramientas eléctricas producen chispas capaces de inflamar polvo o vapores.
- Mantenga alejados a niños y terceras personas cuando utilice la herramienta eléctrica. Si se distrae puede llegar a perder el control de la herramienta eléctrica.

2) Seguridad eléctrica

- El enchufe de conexión de la herramienta eléctrica debe ser compatible con la toma eléctrica. No se debe modificar el enchufe bajo ninguna circunstancia. No utilice adaptadores de enchufe en herramientas eléctricas que dispongan de toma de tierra. Los enchufes no modificados y las tomas de alimentación adecuadas disminuyen el riesgo de electrocución.
- Evite que su cuerpo entre en contacto con superficies puestas a tierra tales como tubos, calefacciones, cocinas y frigoríficos. Cuando su cuerpo está conectado a tierra existe un elevado riesgo de descarga eléctrica.

- Mantenga la herramienta eléctrica alejada de lluvia o humedad. El acceso de agua al interior de la herramienta eléctrica incrementa el riesgo de sufrir una descarga eléctrica.
- No utilice el cable de conexión para otros fines, como sujetar la herramienta eléctrica, colgarla o tirar del enchufe de la toma de corriente. Mantenga el cable de conexión alejado de fuentes de calor, aceite, bordes cortantes o piezas en movimiento. Un cable deteriorado o enredado incrementa el riesgo de descarga eléctrica.
- Cuando trabaje con la herramienta eléctrica en exteriores, utilice únicamente alargadores de cable aptos para su uso exterior. La utilización de alargadores de cable especialmente indicados para usos exteriores reduce el riesgo de sufrir descargas eléctricas.
- Si resulta imprescindible trabajar con la herramienta eléctrica en un entorno húmedo, utilice un interruptor de corriente de defecto. La utilización de un interruptor de defecto reduce el riesgo de sufrir descargas eléctricas.

3) Seguridad de personas

- Preste atención a los trabajos a realizar, utilizando la herramienta eléctrica con sentido común. No utilice ninguna herramienta eléctrica si se siente cansado o bajo los efectos de drogas, alcohol o medicamentos. Un instante de distracción al utilizar la herramienta eléctrica puede provocar lesiones considerables.
- Utilice un equipo de protección personal y lleve siempre gafas protectoras. La utilización de un equipo de protección personal, con una mascarilla, guantes de seguridad antideslizantes, casco o protecciones auditivas, según el tipo y aplicación de la herramienta eléctrica, reduce el riesgo de sufrir lesiones.
- Evite la puesta en marcha involuntaria del aparato. Asegúrese de que la herramienta eléctrica se encuentra desconectada antes de conectarla a la red eléctrica, al sujetarla o transportarla. Transportar la herramienta eléctrica con el dedo puesto en el interruptor o conectar la herramienta eléctrica a la red estando ya encendida puede provocar accidentes.
- Retire todas las herramientas de ajuste o llaves antes de conectar la herramienta eléctrica. Una herramienta o llave colocada en una parte móvil de la herramienta eléctrica puede provocar lesiones.
- Evite adoptar posturas forzadas. Adopte una postura estable y mantenga el equilibrio en todo momento. De esta forma podrá controlar mejor la herramienta eléctrica en situaciones inesperadas.
- Utilice ropa adecuada. No utilice ropa holgada ni complementos. Mantenga el pelo y la ropa alejados de piezas en movimiento. La ropa suelta, los accesorios o el pelo largo pueden quedar atrapados por piezas en movimiento.
- Si se pueden montar dispositivos de aspiración o recolector de polvo, asegúrese de que están conectados y se emplean correctamente. El uso de un dispositivo de aspiración reduce los riesgos debidos al polvo.
- No baje la guardia, ni ignore las normas de seguridad para herramientas eléctricas, tampoco después de haberse familiarizado con la herramienta eléctrica. Una actuación descuidada puede dar lugar a lesiones graves en fracciones de segundo.

4) Utilización y manejo de la herramienta eléctrica

- No sobrecargue el aparato. Utilice la herramienta eléctrica adecuada para el trabajo a realizar. La herramienta eléctrica adecuada le permitirá trabajar mejor y de forma más segura dentro del rango de potencia indicado.
 - No utilice ninguna herramienta eléctrica con un interruptor defectuoso. Una herramienta eléctrica que no pueda ser conectada o desconectada resulta peligrosa y debe ser reparada.
 - Retire el enchufe de la toma de corriente, o bien retire el acumulador extraíble, antes de realizar ajustes en la herramienta eléctrica, cambiar accesorios o apartar la herramienta eléctrica. Esta medida preventiva evita que el aparato se conecte accidentalmente.
 - Mantenga las herramientas eléctricas no utilizadas fuera del alcance de los niños. No permita a personas no familiarizadas con la herramienta eléctrica o que no hayan leído estas instrucciones, trabajar con la misma. Las herramientas eléctricas son peligrosas si son utilizadas por personas inexpertas.
 - Cuide la herramienta eléctrica y los accesorios con esmero. Compruebe que las diferentes piezas móviles del aparato funcionen correctamente y no se atasquen, que ninguna pieza se encuentre partida o deteriorada, pudiendo afectar al funcionamiento de la herramienta eléctrica. Antes de utilizar la herramienta eléctrica haga reparar las piezas deterioradas. Muchos accidentes tienen su origen en herramientas eléctricas con un mantenimiento insuficiente.
 - Mantenga las herramientas de corte afiladas y limpias. Las herramientas de corte cuidadas y con contornos de corte afilados se atascan con menor frecuencia y son más fáciles de guiar.
 - Utilice la herramienta eléctrica, los accesorios, las herramientas intercambiables, etc., conforme a lo indicado en estas instrucciones. Para ello, tenga en cuenta las condiciones de trabajo, así como el trabajo a realizar. La utilización de herramientas eléctricas para aplicaciones diferentes a las previstas puede provocar situaciones peligrosas.
 - Mantenga las empuñaduras y las superficies de agarre secas, limpias y libres de aceite y grasa. Las empuñaduras y superficies de agarre resbaladizas no permiten un manejo y control seguro de la herramienta eléctrica en situaciones inesperadas.
- 5) Utilización y manejo de la herramienta eléctrica operada con acumulador
- Cargue los acumuladores únicamente con el cargador recomendado por el fabricante. Si un cargador que es solo adecuado para un determinado tipo de acumulador se utiliza con otro acumulador distinto puede darse peligro de incendio.

- b) Utilice únicamente acumuladores destinados a la herramienta eléctrica en cuestión. El uso de otros acumuladores puede dar lugar a lesiones y peligro de incendio.
 - c) Mantenga cualquier acumulador que esté sin utilizar lejos de clips, monedas, llaves, clavos, tornillos u otros objetos metálicos que pudieran puentear sus contactos. Un cortocircuito de los contactos del acumulador podría provocar quemaduras o un incendio.
 - d) En caso de aplicación incorrecta puede salir líquido del acumulador. Evite el contacto. En caso de contacto accidental debe enjuagar con agua. Si el líquido entra en contacto con los ojos, acuda además al médico. El líquido del acumulador puede provocar irritaciones en la piel o quemaduras.
 - e) No utilice nunca acumuladores deteriorados o modificados. Los acumuladores deteriorados o modificados pueden tener un comportamiento imprevisto y conllevar peligro de incendio, explosión o lesiones.
 - f) No exponga los acumuladores ante un fuego o a altas temperaturas. El fuego o temperaturas superiores a 130 °C pueden dar lugar a una explosión.
 - g) Siga las instrucciones relativas a la carga y no cargue nunca el acumulador o la herramienta eléctrica operada por acumulador en rangos de temperatura distintos de los indicados en las instrucciones de servicios. Una carga incorrecta o en un rango de temperatura distinto del autorizado puede dañar el acumulador e incrementar el riesgo de incendio.
- 6) Servicio
- a) Las reparaciones de su herramienta eléctrica deben ser realizadas exclusivamente por personal técnico cualificado, con piezas de repuesto originales. De esta forma, la seguridad de la herramienta eléctrica queda garantizada.
 - b) No realice nunca mantenimiento de acumuladores deteriorados. Todo el mantenimiento de los acumuladores ha de realizarlo únicamente el fabricante o centros de asistencia autorizados.

Instrucciones de seguridad para REMS Akku-Press 22V ACC Connected

⚠ ADVERTENCIA

Lea todas las indicaciones de seguridad, instrucciones, textos de ilustraciones y datos técnicos que se proporcionan con esta herramienta eléctrica. La ejecución incorrecta u omisión de las siguientes indicaciones puede conllevar riesgo de electrocución, incendio y/o lesiones graves.

Conserve todas las indicaciones de seguridad e instrucciones para futuras consultas.

- No utilice la herramienta eléctrica si se encuentra dañada. Existe riesgo de accidente.
- Cuando trabaje con la herramienta eléctrica, sujétela por el mango de la carcasa (6) y el mango del interruptor (8) y asegúrese de que está bien sujeta. La herramienta eléctrica desarrolla una gran fuerza de compresión. La herramienta se guía de forma más segura con ambas manos. Por ello, tenga especial cuidado. Mantenga alejados a niños y terceras personas cuando utilice la herramienta eléctrica.
- No toque nunca piezas en movimiento en la zona de prensado. Existe riesgo de lesiones por aprisionamiento de los dedos o de la mano.
- No utilice nunca prensadoras radiales que no tengan el perno portatenazas (2) bloqueado. Existe peligro de rotura. Las piezas expulsadas pueden provocar lesiones graves.
- Coloque siempre la prensadora radial con tenazas de prensar, anillo de prensar y tenaza adaptadora en ángulo recto con respecto al eje del tubo en la pieza de unión. Si se coloca la máquina de accionamiento en oblicuo con respecto al eje del tubo, la máquina se enderezará perpendicularmente con respecto al eje del tubo debido a su elevada fuerza de accionamiento. Esto podría provocar el aplastamiento de manos u otras partes del cuerpo y/o suponer un riesgo de rotura, pudiendo producirse lesiones severas por la expulsión de piezas.
- Coloque el anillo de prensar S (PR-2B) en la pieza de unión siempre en ángulo recto con respecto al eje del tubo. Al posicionar la prensadora radial con tenaza adaptadora Z8 en el anillo de prensar S, asegúrese de que la prensadora radial puede girar sin dificultad. Existe riesgo de rotura, pudiendo producirse lesiones severas por la expulsión de piezas.
- Utilice la prensadora radial sólo cuando tenga colocadas la tenaza de prensar y el anillo de prensar con tenaza adaptadora. Inicie la operación de prensado únicamente para realizar una unión prensada. Sin la contrapresión de la pieza de unión se produce una elevada carga innecesaria de la máquina accionadora, tenaza de prensar, anillo de prensar y tenaza adaptadora.
- Antes de utilizar tenazas de prensar, anillos de prensar con tenaza adaptadora (mordazas prensadoras, enganches prensadores con mordazas secundarias) de otros fabricantes, compruebe que son compatibles con las prensadoras radiales REMS. Las tenazas de prensar, anillos de prensar con tenazas adaptadoras de otros fabricantes se pueden utilizar en la REMS Akku-Press 22 V ACC Connected siempre que estén preparados para la necesaria fuerza de empuje de 32 kN, se adapten mecánicamente a la máquina de accionamiento REMS, se puedan bloquear adecuadamente y, en caso de romperse por sobrecarga o al final de su vida útil, esto ocurra sin riesgo de que salgan disparadas piezas de las hormas de prensar. Se recomienda usar únicamente tenazas de prensar, anillos de prensar con tenazas adaptadoras, fabricadas con un factor de seguridad $\geq 1,4$ contra rotura por fatiga, es decir, capaces de resistir una fuerza de empuje de hasta 45 kN para una fuerza de empuje requerida de 32 kN. Además, lea y observe las instrucciones de servicio e indicaciones de seguridad del correspondiente fabricante/distribuidor de las tenazas de prensar,

anillos de prensar con tenazas adaptadoras y las instrucciones de instalación y montaje del fabricante/distribuidor del sistema de prensar a utilizar y tenga en cuenta también las eventuales limitaciones de uso mencionadas. Si no se observan las indicaciones puede producirse una rotura y las piezas expulsadas podrían provocar lesiones graves.

- Utilice únicamente tenazas de prensar, anillos de prensar y tenazas adaptadoras que se encuentren en perfecto estado. Las tenazas de prensar, los anillos de prensar y las tenazas adaptadoras deterioradas pueden engancharse o partirse, o bien producir uniones prensadas defectuosas. Las tenazas de prensar, los anillos de prensar y las tenazas adaptadoras deterioradas no pueden repararse. Si no se observan las indicaciones puede producirse una rotura y las piezas expulsadas podrían provocar lesiones graves.
- No utilice la argolla (26) como protección contra caídas. La argolla de suspensión está pensada únicamente para engancharla a un cinturón o correa para el transporte. Si la argolla se ve sometida a una gran carga, lleve la máquina de accionamiento a un taller de servicio autorizado REMS para una comprobación.
- Extraiga el enchufe de alimentación o retire el acumulador antes de montar/desmontar las tenazas de prensar, anillos de prensar, tenazas adaptadoras. Existe riesgo de lesiones.
- Observe las instrucciones de mantenimiento de la herramienta eléctrica y las indicaciones de mantenimiento de las tenazas de prensar, anillos de prensar y tenazas adaptadoras. El seguimiento de las instrucciones de mantenimiento tiene un efecto positivo en la vida útil de la herramienta eléctrica, de las tenazas de prensar, anillos de prensar y tenazas adaptadoras.
- No deje nunca funcionando la herramienta eléctrica sin vigilancia. En caso de pausas prolongadas de trabajo, desconecte la herramienta, extraiga el enchufe/acumulador. Los aparatos eléctricos pueden entrañar riesgos y ocasionar daños materiales y/o personales si se dejan sin supervisión.
- Ponga un máximo de 3 anillos de prensar XL 64-108 (PR-3S) en el maletín de sistema XL-Boxx con alojamientos para anillos de prensar XL 64-108 (PR-3S) (accesorio art. núm. 579603). Si se mantiene el límite de carga máxima en 3 anillos de prensar XL (PR-3S) se reduce el riesgo de daños materiales y/o de lesiones.
- Compruebe periódicamente el perfecto estado del cable de conexión, los cables alargadores de la herramienta eléctrica y la alimentación eléctrica. En caso de deterioro, solicite su sustitución a un técnico profesional cualificado o a un taller REMS concertado.
- Autorice el uso de la herramienta eléctrica sólo a personas instruidas. Las personas jóvenes sólo pueden utilizar la herramienta eléctrica si han cumplido los 16 años, cuando la utilización sea necesaria para su formación y sean supervisadas por un profesional.
- Los niños y las personas que no sean capaces de manejar la herramienta eléctrica de forma segura debido a sus capacidades físicas, sensoriales o psíquicas, o por su desconocimiento o inexperiencia, no deben manejar esta herramienta eléctrica sin la supervisión o instrucción de una persona responsable. De lo contrario, existe el riesgo de que se produzcan lesiones debido a un funcionamiento incorrecto.
- Utilice únicamente cables alargadores homologados y debidamente identificados con suficiente sección metálica. Utilice cables alargadores hasta una longitud de 10 m con una sección metálica de 1,5 mm², de 10 a 30 m con una sección metálica de 2,5 mm².

⚠ PELIGRO

- Respete las indicaciones de seguridad de las tenazas de prensar REMS, anillos de prensar REMS, tenazas adaptadoras REMS, tenazas de corte REMS M, tenazas cortacables REMS, tenazas de prensar REMS Basic E01, cunas de prensar REMS. El incumplimiento de las indicaciones de seguridad puede conllevar daños materiales, daños personales, cortocircuito eléctrico o caídas.

Consulte también www.rems.de → Descargas → Instrucciones de servicio: PRENSADORAS RADIALES

Indicaciones de seguridad para acumuladores, cargadores rápidos, conexión a red

⚠ ADVERTENCIA

Lea todas las indicaciones de seguridad, instrucciones, textos de ilustraciones y datos técnicos que se proporcionan con esta herramienta eléctrica. La ejecución incorrecta u omisión de las siguientes indicaciones puede conllevar riesgo de electrocución, incendio y/o lesiones graves.

Conserve todas las indicaciones de seguridad e instrucciones para futuras consultas.

Consulte también www.rems.de → Descargas → Instrucciones de servicio → Indicaciones de seguridad → Indicaciones de seguridad para acumuladores, cargadores rápidos, conexión a red.

Fichas de datos de seguridad

⚠ ADVERTENCIA

Lea las fichas de datos de seguridad. El incumplimiento de las instrucciones puede provocar una descarga eléctrica, un incendio y/o lesiones graves.

Conserve todas las indicaciones de seguridad e instrucciones para futuras consultas.

Consulte www.rems.de → Descargas → Fichas de datos de seguridad → Acumuladores.

Explicación de símbolos

PELIGRO Peligro con nivel de riesgo elevado. En caso de incumplimiento existe riesgo de muerte o lesiones graves (irreversibles).

ADVERTENCIA Peligro con grado de riesgo medio. El incumplimiento podría conllevar la muerte o lesiones graves (irreversibles).

ATENCIÓN Peligro con grado de riesgo bajo. El incumplimiento podría provocar lesiones moderadas (reversibles).

AVISO Daños materiales, ¡no es una indicación de seguridad! No hay riesgo de lesiones.



Peligro



Caída



Tensión eléctrica



Leer las instrucciones antes de la puesta en servicio



Utilizar protección para los ojos



Utilizar protección para los oídos



La herramienta eléctrica cumple las exigencias de la clase de protección II



No apto para uso exterior



Fuente de alimentación conmutada (SMPS)



Transformador de aislamiento (SCPST)



Eliminación de desechos respetuosa con el medio ambiente



Declaración de conformidad CE

1. Especificaciones técnicas

Utilización prevista

ADVERTENCIA

Las prensadoras radiales por acumulador REMS Akku-Press 22V ACC Connected han sido diseñadas para realizar uniones con todos los sistemas de montaje a presión corrientes, para realizar uniones de cables eléctricos, para realizar uniones de sistemas de seguridad contra caída, para cortar barras roscadas, para cortar cables eléctricos. La máquina accionadora puede conectarse a Internet mediante una conexión Wi-Fi e intercambiar datos con la Nube. Cualquier otro uso se considera contrario a la finalidad prevista, quedando por ello prohibido.

Sinóptico de utilización de las herramientas por acumulador REMS, acumuladores, cargadores rápidos y conexión a red.

Consulte www.rems.de → Descargas → Instrucciones de servicio → PRENSADORAS RADIALES: OTROS DOCUMENTOS



1.1. Volumen de suministro

Máquina accionadora, acumulador Li-Ion 21,6V, cargador rápido, instrucciones de servicio, indicaciones de seguridad, caja metálica / maletín de sistema L-Boxx

1.2. Códigos

REMS Akku-Press 22V ACC Connected máquina accionadora, sin acumulador	576003
REMS tenazas de prensar, REMS anillos de prensar,	
REMS tenazas adaptadoras	consulte el catálogo REMS
REMS tenazas de corte M	consulte el catálogo REMS
REMS tenazas cortacables	571887
Cuchillas cortacables, 2 unid. (REMS tenazas cortacables)	571889
REMS tenazas de prensar Basic E01	571855
REMS cunas de prensar T 12, 2 unid.	570891
REMS acumulador Li-Ion 21,6 V, 2,5 Ah	571571
REMS acumulador Li-Ion 21,6 V, 4,4 Ah	571574
REMS acumulador Li-Ion 21,6 V, 5,0 Ah	571581
REMS acumulador Li-Ion 21,6 V, 9,0 Ah	571583
Cargador rápido 100–240 V, 90 W	571585
Cargador rápido 100–240 V, 290 W	571587
Fuente de alimentación 220–240 V/21,6 V, 15 A	571567
Fuente de alimentación 220–240 V/21,6 V, 40 A	571578

Caja metálica REMS Akku-Press 22V ACC Connected	571290
Maletín de sistema L-Boxx REMS Akku-Press 22V ACC Connected	576345
REMS CleanM, limpiador para máquinas	140119

Caja metálica o maletín de sistema con alojamiento para tenazas de prensar REMS, anillos de prensar REMS, tenazas adaptadoras, disponible como accesorio.

1.3. Aplicaciones

Prensadoras radiales REMS Akku-Press 22V ACC Connected para realizar uniones prensadas con todos los sistemas de montaje a presión corrientes en tubos de acero, acero inoxidable, cobre, plástico, multicapa

Ø 10 – 108 (110) mm
Ø 3/8 – 4"

Consulte también www.rems.de → Productos → Prensadoras radiales → Tenazas de prensar REMS, anillos de prensar REMS → Sección del catálogo (PDF)



1.4. Rango de temperaturas de servicio

Máquina accionadora	-10 °C – +60 °C (14 °F – +140 °F)
Acumulador	-10 °C – +60 °C (14 °F – +140 °F)
Cargador rápido	0 °C – +40 °C (32 °F – +104 °F)
Fuente de alimentación	-10 °C – +45 °C (14 °F – +113 °F)

Rango de temperatura del almacén > 0 °C (32 °F)

1.5. Funcionalidad Connected

Los productos registrados con la funcionalidad Connected ofrecen al usuario varias funciones adicionales según el producto, como por ejemplo: registro de datos de medición/prensado (fecha y hora de prensado, contador 1 número de prensados y tiempo de servicio, contador 2 número de prensados y tiempo de servicio, contador general número total de prensados y tiempo de servicio, tensión del acumulador, amperaje al apagar, amperaje máximo, capacidad restante de la batería, tiempo de prensado, diagrama presión-tiempo, etc.) y creación de registros con el logotipo de la propia empresa, visualización de mensajes de error, configuración del producto (idioma, fecha, hora, zona horaria, unidad de medida de presión, duración y brillo de la iluminación LED, tiempo de espera, modo de cruce ACC, tonos de aviso, etc.), configuración de bloques de uso (bloqueo inmediato o tiempo de respuesta como protección antirrobo, rangos de fecha y hora para los tiempos de bloqueo, limitación del número de prensados que se pueden realizar), geolocalización de las ubicaciones de los prensados, conversión de las grabaciones de voz en texto editable, carga y salvaguarda de imágenes de los prensados, visualización de avisos (inspección y comprobación de seguridad, nueva versión de firmware, estado de la batería, etc.), descarga e instalación de nuevas versiones de firmware.

1.6. Fuerza de empuje, carrera

Fuerza de empuje (fuerza nominal)	32 kN
Carrera	41 mm

1.7. Especificaciones eléctricas

Máquina accionadora		21,6 V =; 2,5 Ah
		21,6 V =; 4,4 Ah
		21,6 V =; 5,0 Ah
		21,6 V =; 9,0 Ah
Cargador rápido	Input	100–240 V~; 50–60 Hz; 90 W
	Output	21,6 V =
		con aislamiento de protección, con supresión de interferencias
Cargador rápido	Input	100–240 V~; 50–60 Hz; 290 W
	Output	21,6 V =
		con aislamiento de protección, con supresión de interferencias
Fuente de alimentación 21,6 V (art. n.º 571567)	Input	220–240 V~; 50–60 Hz
	Output	21,6 V =; 15 A
		con aislamiento de protección, con supresión de interferencias
Fuente de alimentación 21,6 V (art. n.º 571578)	Input	220–240 V~; 50–60 Hz
	Output	21,6 V =; 40 A
		con aislamiento de protección, con supresión de interferencias

1.8. Dimensiones

Máquina accionadora 295 × 310 × 81 mm (11,6" × 12,2" × 3,2")

1.9. Pesos

Máquina accionadora sin acumulador	2,9 kg	(6,4 lb)
REMS acumulador Li-Ion 21,6 V, 2,5 Ah	0,4 kg	(0,9 lb)
REMS acumulador Li-Ion 21,6 V, 4,4 Ah	0,8 kg	(1,8 lb)
REMS acumulador Li-Ion 21,6 V, 5,0 Ah	0,8 kg	(1,8 lb)
REMS acumulador Li-Ion 21,6 V, 9,0 Ah	1,1 kg	(2,4 lb)
Tenaza de prensar (valor medio)	1,8 kg	(3,9 lb)
Tenaza adaptadora Z2	2,0 kg	(4,4 lb)

Tenaza adaptadora Z4	3,6 kg	(7,9 lb)
Tenaza adaptadora Z5	3,8 kg	(8,4 lb)
Tenaza adaptadora Z8	1,7 kg	(3,7 lb)
Anillo de prensar M54 (PR-3S)	3,1 kg	(6,8 lb)
Anillo de prensar U75 (PR-3B)	2,7 kg	(5,9 lb)

1.10. Emisión de ruidos

Valor de emisión referente al lugar de trabajo
 $L_{pA} = 74 \text{ dB(A)}$ $L_{WA} = 85 \text{ dB(A)}$ $K = 3 \text{ dB(A)}$

1.11. Vibraciones

Valor efectivo ponderado de la aceleración $< 2,5 \text{ m/s}^2$ $K = 1,5 \text{ m/s}^2$

El nivel indicado de emisiones de oscilaciones ha sido medido conforme a un procedimiento normado de comprobación, pudiendo ser utilizado con otra herramienta eléctrica a efectos de comparación. El nivel indicado de emisiones de oscilaciones también puede ser utilizado como estimación inicial de la exposición.

⚠ ATENCIÓN

El valor de emisión de vibraciones puede diferir del valor indicado durante el uso real de la herramienta eléctrica, dependiendo de la forma en que se utilice la herramienta eléctrica. En función de las condiciones reales de uso (uso intermitente), puede ser necesario establecer medidas de seguridad para proteger al operario.

2. Puesta en marcha

⚠ ATENCIÓN

Tras largos periodos de almacenamiento de la máquina accionadora y antes de una nueva puesta en servicio, debe accionarse la válvula de sobrepresión pulsando el botón de reposición (12). Si la válvula está atascada o se acciona con dificultad no debe realizar ninguna operación de prensado.

En tal caso lleve la máquina accionadora a un taller concertado REMS para su comprobación.

Para la utilización de tenazas de prensar REMS y anillos de prensar REMS con tenazas adaptadoras para los distintos sistemas de unión de tubos es válida la respectiva documentación actualizada de ventas REMS, consulte también www.rems.de → Descargas → Catálogos/Folleto de productos. Si el fabricante del sistema varía o lanza al mercado nuevos componentes de sistemas de unión de tubos, se deberá solicitar a REMS el estado actual de aplicación de los mismos (fax +49 7151 17 07-110 o correo electrónico info@rems.de). Salvo modificaciones y errores.

2.1. Conexión eléctrica

⚠ ADVERTENCIA

¡Tenga en cuenta la tensión de red! Antes de conectar la máquina accionadora, el cargador rápido o la fuente de alimentación, compruebe si la tensión indicada en la placa de características se corresponde con la tensión de red. En obras, entornos húmedos, interiores o exteriores o lugares similares, utilice la herramienta eléctrica únicamente con un interruptor de corriente de defecto conectado a la red, el cual interrumpe el suministro de energía en cuanto la corriente de fuga a tierra supera los 30 mA durante 200 ms.

Acumuladores Li-Ion

Descarga total por subtensión

En los acumuladores de iones de litio la tensión no debe caer por debajo de un mínimo, pudiendo el acumulador resultar dañado por descarga total en caso contrario. Las celdas de los acumuladores Li-ion REMS se suministran cargadas a un 40 % aproximadamente. Por lo tanto, los acumuladores Li-ion deben cargarse antes de su uso y recargarse periódicamente. El acumulador Li-Ion puede resultar dañado por una descarga total si no se observan las instrucciones del fabricante de las celdas.

Descarga total por almacenamiento

Si se almacena durante un período de tiempo prolongado un acumulador Li-Ion que esté relativamente poco cargado, el acumulador podría sufrir una descarga total y resultar dañado. Por lo tanto, los acumuladores Li-Ion deben cargarse antes de su almacenamiento y recargarse como máximo cada seis meses, y en todo caso antes de someterlos a un nuevo esfuerzo.

AVISO

Cargar el acumulador Li-Ion antes de usarlo.

Utilice únicamente cargadores rápidos REMS autorizados para cargar el acumulador Li-Ion REMS. Los acumuladores nuevos y los no utilizados durante un período prolongado alcanzan su máxima capacidad al cabo de varias recargas.

Cargadores rápidos

Si el conector de red se encuentra insertado, el piloto de control izquierdo muestra una luz verde fija. Si el acumulador está colocado en el cargador rápido, la luz verde de control parpadea, indicando así que el acumulador se está cargando. El acumulador estará cargado cuando la luz verde de control se ilumina de forma fija. Si la luz de control parpadea en rojo, quiere decir que el acumulador está defectuoso. Si la luz roja se muestra de forma fija, la temperatura del cargador rápido y/o del acumulador se encuentra fuera del rango operativo admisible, entre 0 °C y +40 °C.

AVISO

Los cargadores rápidos no son aptos para uso exterior.

Conexión a red

Las conexiones a red sirven para el funcionamiento de las herramientas por acumulador a través de la red en lugar del acumulador. Las conexiones a red están equipadas con protección contra exceso de corriente y temperatura. El estado de servicio se muestra a través de una luz LED. Cuando la luz LED está encendida la máquina está lista para funcionar. La luz LED se apaga o parpadea para indicar que hay sobrecorriente o una temperatura no permitida. No se podrá utilizar la máquina accionadora en ese momento. Pasado un tiempo de espera la luz LED se enciende de nuevo y se puede proseguir el trabajo.

AVISO

Las conexiones a red no son aptas para uso exterior.

2.2. Montaje (sustitución) de la tenaza de prensar, tenaza de prensar (PZ-4G) (fig. 3), tenaza de prensar (PZ-S) (fig. 4), anillo de prensar (PR-3S) con tenaza adaptadora (fig. 5), anillo de prensar (PR-3B) con tenaza adaptadora (fig. 6), anillo de prensar 45° (PR-2B) con tenaza adaptadora (fig. 7), anillo de prensar S (PR-2B) con tenaza adaptadora (fig. 7)

Desconectar el conector de red o retirar el acumulador. Utilizar únicamente tenazas de prensar, anillos de prensar con perfil de prensado específico para el correspondiente sistema que se va a prensar. Las tenazas de prensar y los anillos de prensar están identificados en las mordazas prensadoras y segmentos de prensar con letras que indican el perfil de prensado, así como con un número para indicar el tamaño. Las tenazas adaptadoras están marcadas con la letra Z y un número que sirve para asignarlas al anillo de prensar permitido, marcado a su vez de la misma manera. El anillo de prensar 45° (PR-2B) solo puede utilizarse en un ángulo a 45° con respecto a la tenaza adaptadora Z1 (fig. 7). En el caso del anillo de prensar S (PR-2B), la tenaza adaptadora Z8 puede ajustarse para girar de forma continua (fig. 7). Leer y tener en cuenta las instrucciones de montaje del fabricante/distribuidor del sistema de prensar que vaya a utilizar. No realice ninguna operación de prensado con una tenaza de prensar, anillo de prensar o tenaza adaptadora inadecuadas (perfil de prensado, tamaño). La unión prensada podría resultar inservible y tanto la máquina accionadora como la tenaza de prensar o el anillo de prensar y la tenaza adaptadora podrían resultar dañados.

Colocar la máquina accionadora preferentemente sobre una mesa o el suelo. El montaje (sustitución) de la tenaza de prensar, tenaza adaptadora, sólo puede realizarse si los rodillos prensadores (5) están totalmente retraídos. De ser necesario, pulsar el botón de reposición (12) hasta que los rodillos prensadores (5) se retraigan por completo.

Abrir el perno de sujeción de la tenaza (2). Para ello, tirar del pasador de bloqueo (4); el perno de sujeción de la tenaza (2) salta hacia fuera mediante resorte. Colocar la tenaza de prensar/tenaza adaptadora seleccionada. Presionar el botón (3) situado justo encima del perno de sujeción de la tenaza (2) y empujar el perno de sujeción de la tenaza (2) hacia delante hasta que el pasador de bloqueo (4) encaje (bloqueo automático de la tenaza de prensar/tenaza adaptadora). No poner nunca en marcha la prensadora radial sin que tenga insertadas la tenaza de prensar o tenaza adaptadora con anillo de prensar. Ejecutar la operación de prensado solo para realizar uniones prensadas. Sin la contrapresión de compresión de la pieza de unión, la máquina accionadora, tenaza de prensar, anillo de prensar y tenaza adaptadora se ven sometidos a un esfuerzo innecesario.

AVISO

La posición de cierre del perno portatenaza se controla eléctricamente. Sólo se puede realizar la operación de prensado con el perno cerrado.

2.3. Elementos de control y pantalla OLED

REMS Akku-Press 22 V ACC Connected se puede manejar a través de diferentes elementos de control. La pantalla OLED de alto contraste permite ver con claridad los menús, principal y secundarios, ajustes y páginas informativas o notificaciones.

Botón de encendido/apagado

Botón de encendido/apagado (fig. 2 (24)) para encender y apagar la máquina accionadora. Para apagar la máquina accionadora, mantenga pulsado el botón de encendido/apagado durante 2 segundos.

Interruptor pulsador de seguridad

Interruptor pulsador de seguridad (fig. 1 (7)) para realizar uniones prensadas y, dentro del menú, para salir del menú secundario correspondiente.















Teclas izquierda/derecha

La función de las teclas a izquierda/derecha (fig. 2 (22)), situadas debajo de la pantalla OLED, son variables.

Pantalla OLED

La pantalla OLED se divide en "barra superior de herramientas", "ventana principal" y "barra inferior de herramientas".









Barra superior de herramientas

	Estado progresivo de carga del acumulador
	Funcionamiento en red
  	Bloqueo de uso desactivado, máquina accionadora sin bloquear Bloqueo de uso activado, máquina accionadora bloqueada No se ha activado el bloqueo de uso
	Nueva versión de firmware descargada con éxito. La nueva versión del firmware está lista para ser instalada.
    	La máquina accionadora no está registrada Máquina accionadora conectada con la Nube, máquina accionadora sin registrar Máquina accionadora conectada con la Nube, máquina accionadora registrada La máquina accionadora no se puede conectar con la Nube La máquina accionadora no se puede conectar con la Nube por falta de conexión Wi-Fi
   	Conectado a Wi-Fi Conectado a Wi-Fi, sin conexión a internet Wi-Fi desactivado Las redes Wi-Fi guardadas no están disponibles o bien no existe aún ninguna red Wi-Fi guardada en la máquina accionadora



Ventana principal

	Página de inicio Distintas pantallas: página de bienvenida e inicio, menús, menús secundarios, ajustes y páginas de información, notificaciones
--	---

Barra inferior de herramientas

	Visualizar el menú siguiente
	Visualizar el menú, el menú secundario siguiente o la página de ajustes
	Ver menú / menú secundario anterior
	Cancelar / Finalizar / Visualizar el diagrama de presión-tiempo / Poner a cero el contador
	Aumentar el valor numérico
	Línea siguiente
	Si el icono se muestra encendido de forma fija: confirmar dato Si el icono parpadea: el punto de acceso de la máquina accionadora está activado y listo para conectar con el terminal móvil.
	Grabación de voz
	Instalar nueva versión de firmware







Página de bienvenida e inicio

	Página de bienvenida con el logotipo del fabricante Versión de firmware
	Página de inicio Fecha, hora, modelo de máquina accionadora Máquina accionadora preparada para su funcionamiento

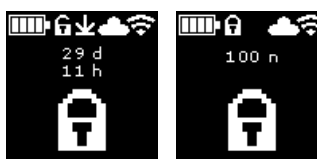
Mensajes





Si hay algún evento, se mostrarán los mensajes respectivos al encender la máquina accionadora.





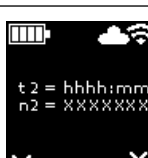

	Inspección anual y nueva comprobación Se muestra cuando hay que realizar la inspección anual y nueva comprobación eléctrica (≤ 0 d o ≥ 30.000 n).
--	--

	<p>Memoria llena Si se llena la memoria se escribirá sobre los datos ya almacenados (primero los más antiguos).</p>
	<p>Bloqueo de uso Número de días d que quedan hasta que se bloquea la máquina accionadora Número de operaciones de prensado n que quedan hasta que se bloquea la máquina accionadora</p>
	<p>Bloqueo de uso A Por medio del botón a la derecha, mostrar en la pantalla OLED el código QR. Escanear el código QR con un terminal móvil y cambiar el bloqueo de uso de la máquina accionadora en el portal de servicios REMS.</p>
	<p>Bloqueo de uso B Por medio del botón a la derecha, mostrar en la pantalla OLED el código QR. Escanear el código QR con un terminal móvil y cambiar el bloqueo de uso de la máquina accionadora en el portal de servicios REMS.</p>
	<p>Bloqueo de uso C Por medio del botón a la derecha, mostrar en la pantalla OLED el código QR. Escanear el código QR con un terminal móvil y cambiar el bloqueo de uso de la máquina accionadora en el portal de servicios REMS.</p>
	<p>Bloqueo de uso D Por medio del botón a la derecha, mostrar en la pantalla OLED el código QR. Escanear el código QR con un terminal móvil y cambiar el bloqueo de uso de la máquina accionadora en el portal de servicios REMS.</p>
	<p>Sin conexión Wi-Fi No se ha establecido la conexión Wi-Fi o bien ninguna de las redes almacenadas en la máquina accionadora está disponible.</p>

Menú

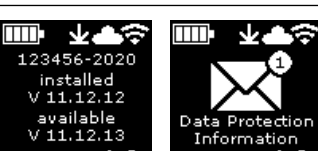

Ver/restablecer la información, acceder al menú/menú secundario y páginas de información; instalar una nueva versión de firmware

	<p>Ajustes</p>
	<p>Contador 1 Indicación: t_1 = tiempo de servicio n_1 = número de prensados Mantener pulsado 2s el botón derecho para restablecer el contador.</p>
	<p>Contador 2 Indicación: t_2 = tiempo de servicio n_2 = número de prensados Mantener pulsado 2s el botón derecho para restablecer el contador.</p>
	<p>Contador total Indicación: Σt = Total tiempo de servicio Σn = Total número de prensados Este contador no se puede restablecer.</p>

	<p>Inspección anual y nueva comprobación eléctrica Indicación: n = Total número de prensados (se muestra a partir de 25.000 prensados) d = Tiempo que falta en días para la inspección anual y la nueva comprobación eléctrica</p>
	<p>Utilización de la memoria Indicación: memoria utilizada / memoria máxima disponible en MB</p>
	<p>Versión de firmware Indicación: Número de serie de la máquina accionadora Versión instalada de firmware</p>
	<p>Versión de firmware Indicación: Número de serie de la máquina accionadora Versión instalada de firmware Versión de firmware disponible La instalación será posible únicamente cuando la máquina accionadora tenga conexión a internet vía Wi-Fi con la Nube.</p>
	<p>Versión de firmware Indicación: Número de serie de la máquina accionadora Versión instalada de firmware Versión de firmware disponible ERROR REGISTRATION REQUIRED: la máquina accionadora no está registrada. Sólo es posible instalar cuando la máquina accionadora está registrada y con conexión con la Nube a través de una conexión internet por Wi-Fi.</p>
	<p>Versión de firmware Indicación: Número de serie de la máquina accionadora Versión instalada de firmware Versión de firmware disponible Data Protection Information: información sobre política de privacidad que debe aceptarse para iniciar la instalación</p>
	<p>Se está instalando la versión de firmware No apagar la máquina accionadora durante la instalación, ni retirar el acumulador o la fuente de alimentación.</p>

Páginas de menús secundarios / ajustes e información

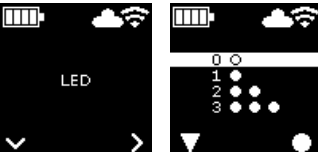
Configurar ajustes en la máquina accionadora, registrar la máquina accionadora en el portal de servicios REMS, enviar mensaje de mantenimiento, configurar conexión Wi-Fi.

	<p>Seleccionar el brillo de las luces de trabajo LED</p>
	<p>Ajustes a través del portal de servicios REMS / Código QR Por medio del botón a la derecha, mostrar en la pantalla OLED el código QR. Escanear el código QR con un terminal móvil para acceder al portal de servicios REMS. Registrar la máquina accionadora. Si la máquina accionadora está registrada, se accederá directamente a la página "ADMINISTRAR PRODUCTO".</p>
	<p>Configurar fecha Cuando hay conexión a internet, la fecha se actualiza de forma automática al encender la máquina accionadora. En ese caso no es posible la configuración manual.</p>

		<p>Configurar hora Cuando hay conexión a internet, la hora se actualiza de forma automática al encender la máquina accionadora. En ese caso no es posible la configuración manual.</p>
		<p>Seleccionar formato de fecha</p> <ul style="list-style-type: none"> • YYYY-MM-DD • MM/DD/YYYY • DD.MM.YYYY
		<p>Seleccionar formato de hora</p> <ul style="list-style-type: none"> • hh:mm (24 h) • hh:mm (12 h)
		<p>Seleccionar unidad de presión</p> <ul style="list-style-type: none"> • bar • psi
		<p>Configurar Ayuda / Diagnóstico remoto Enviar mensaje de mantenimiento "SUPPORT" para un diagnóstico remoto</p>
		<p>Configurar conexión Wi / Activar punto de acceso Indicación: nombre de la red Wi-Fi conectada Indicación: Nombre del punto de acceso de la máquina accionadora Contraseña para la conexión Wi-Fi Dirección IP del punto de acceso</p>
		<p>Configurar conexión Wi / Activar punto de acceso Indicación: el Wi-Fi está desactivado Indicación: Nombre del punto de acceso de la máquina accionadora Contraseña para la conexión Wi-Fi Dirección IP del punto de acceso</p>
		<p>Configurar conexión Wi / Activar punto de acceso Indicación: No se ha conectado a una red Wi-Fi o no hay ninguna red Wi-Fi disponible en la memoria de la máquina accionadora Indicación: Nombre del punto de acceso de la máquina accionadora Contraseña para la conexión Wi-Fi Dirección IP del punto de acceso</p>
		<p>Restablecer a la configuración de fábrica</p>
		<p>Restablecer a la configuración de fábrica Bloqueo de uso activo, no es posible restablecer a la configuración de fábrica, consultar las instrucciones de servicio</p>
		<p>Recuperar la versión de firmware Local RESTORE Wi-Fi RESTORE</p>

2.4 Registrar máquina accionadora, conectar terminal móvil, conectar la máquina accionadora a través de internet con la Nube

Para utilizar la funcionalidad Connected, es necesario registrar la máquina accionadora en el portal de servicios REMS y conectar la máquina accionadora con la Nube a través de Internet.

Aviso: la máquina accionadora REMS Akku-Press 22 V ACC Connected también se puede utilizar sin estar registrada ni conectada a internet. Sin embargo, la funcionalidad Connected no están disponibles en ese caso. Si no hay conexión a internet, los datos se almacenan en la máquina accionadora y se envían a la Nube cuando se registra la máquina accionadora y se conecta con la Nube a través de internet.

2.4.1. Registrar la máquina accionadora en el portal de servicios REMS

A través del portal de servicios REMS se pueden registrar las máquinas accionadoras a nombre de un usuario registrado. Si aún no tiene una cuenta de usuario, se puede crear una a través del portal de servicios REMS (<https://service.rems.de>) en la opción de menú REGISTRARSE. Para confirmar el registro, así como la dirección e-mail proporcionada, deberá pinchar el enlace de activación recibido por correo electrónico.

- Encender la máquina accionadora.
- Pulsar el botón derecho (22) para visualizar el menú "Ajustes" . Volver a pulsar el botón derecho. Pulsar el botón izquierdo para visualizar la página "Ajustes a través del portal de servicios REMS" . Pulsar el botón derecho para acceder al código QR.
- Escanear el código QR con el terminal móvil, por ej., la cámara. Se abrirá en el navegador el portal de servicios REMS. Iniciar sesión de usuario en el portal de servicios REMS.
- Pulsar la opción "Registrar producto". Se confirmará que el producto ha quedado registrado. Si la máquina accionadora ya está registrada, se accede directamente a la página "ADMINISTRAR PRODUCTO".

El registro del producto solo podrá cancelarlo posteriormente el mismo usuario. Si se vende el producto, el usuario deberá cancelar el registro; de otro modo el comprador no podrá registrarlo y utilizar la funcionalidad Connected.

2.4.2. Conectar el terminal móvil con la máquina accionadora

Aviso: la máquina accionadora se puede conectar a través de internet con la Nube vía una red Wi-Fi disponible o el punto de acceso de un terminal móvil.

- Introducir el acumulador cargado en la máquina accionadora y pulsa brevemente el botón de encendido/apagado (24). Pasados unos segundos, se enciende la pantalla OLED. La máquina Accionadora estará lista para su funcionamiento en cuanto aparece la página de inicio.
- Pulsar el botón derecho (22) para mostrar el menú "Ajustes" . Pulsar otra vez el botón derecho. Pulsar luego el botón izquierdo varias veces hasta que aparezca el menú "Configurar conexión Wi-Fi" . Pulsar el botón derecho para mostrar la página de configuración correspondiente . Mantener pulsado 2 s el botón derecho hasta que parpadee el símbolo sobre el botón. El punto de acceso de la máquina accionadora aparecerá ahora visible para el terminal móvil.
- Abrir la configuración Wi-Fi en el terminal móvil. De ser necesario, encender primero el Wi-Fi en el terminal móvil. Para más información, consulte la información del fabricante del terminal móvil.
- Seleccionar el punto de acceso "Número de serie RE-AP" de la máquina accionadora.
- Cuando le pidan una contraseña WPA2 para cifrar la transferencia de datos entre la máquina accionadora y el terminal móvil y conectarse, introduzca "12345678". Si la contraseña ya está guardada en el terminal móvil, no será necesario introducirla de nuevo; tampoco se mostrará en ese caso la ventana pidiendo una contraseña.

La página de configuración "WI-FI SELECTION" (fig. 8) se abre automáticamente en el terminal móvil.

Aviso: Si la página de configuración no se abre automáticamente, abrir el navegador web en el terminal móvil e introducir en la barra de direcciones la dirección IP del punto de acceso de la máquina accionadora <http://192.168.4.1>.

2.4.3. Conectar la máquina accionadora con la Nube a través de internet

Conecte la máquina conductora a través de Internet con la Nube vía una red Wi-Fi disponible (Fig. 8):

- Seleccionar la red Wi-Fi entre las que aparecen en la lista de redes Wi-Fi (H), introducir la contraseña Wi-Fi (E) y conectarse pulsando el botón "Save" (D). Aviso: No se pueden utilizar redes Wi-Fi conectadas a través de un servidor proxy. Este tipo de conexión se utiliza, por ejemplo, para el acceso de huéspedes en hoteles o en las redes de acceso público y se reconoce a menudo por el hecho de que se pide confirmación en una página de bienvenida o de inicio de sesión.

Los iconos "Wi-Fi" y "Nube" aparecen en la barra de herramientas de la parte superior de la pantalla OLED. Esta pantalla puede tardar unos minutos en aparecer. Si no aparece la pantalla, apagar la máquina accionadora y volver a encenderla. Los iconos "Wi-Fi" y "Cloud" aparecen en la barra de herramientas de la parte superior de la pantalla OLED.

La REMS Akku-Press 22V ACC Connected puede guardar hasta 10 redes Wi-Fi. La máquina accionadora se conecta de forma automática en cuanto hay disponible una red Wi-Fi conocida.

Al seleccionar la casilla "mostrar todas" (A), se muestran todas las redes Wi-Fi guardadas, incluso las que no están disponibles en ese momento. Si desea

utilizar una red Wi-Fi específica de la lista de redes Wi-Fi almacenadas (I), selecciónela y pulse el botón "Connect" (B). Para eliminar una red Wi-Fi guardada, selecciónela y pulse el botón "Delete network" (C).

Conectar la máquina accionadora a través de internet con la Nube mediante el punto de acceso de un terminal móvil (fig. 8):

Además de a través de una red Wi-Fi disponible, la máquina accionadora también se puede conectar a través del punto de acceso de un terminal móvil.

Terminales móviles con sistema operativo Android:

- Conectar el terminal móvil a la máquina accionadora (consultar el apartado 2.4.2. Conectar el terminal móvil con la máquina accionadora).
- En la página de configuración "WI-FI SELECTION" (fig. 8), seleccionar "other SSID" (G) e introducir el nombre del punto de acceso.
- Introducir la contraseña y guardar dándole a "Save" (D). El nombre del punto de acceso se mostrará en la lista de redes Wi-Fi disponibles (H).
- Activar el punto de acceso a través del centro de control del terminal móvil. Asegúrese de que el ancho de banda del punto de acceso está configurado en 2,4 GHz en el terminal móvil. Para más información, consultar la información del fabricante del terminal móvil.

La máquina accionadora se conecta con el punto de acceso tras un breve tiempo de espera. Los iconos "Wi-Fi" y "Nube" aparecen en la barra de herramientas de la parte superior de la pantalla OLED. Esta pantalla puede tardar unos minutos en aparecer. Si no aparece la pantalla, apagar la máquina accionadora y volver a encenderla. Los iconos "Wi-Fi" y "Cloud" aparecen en la barra de herramientas de la parte superior de la pantalla OLED.

Terminales móviles con sistema operativo iOS:

- Conectar el terminal móvil a la máquina accionadora (consultar el apartado 2.4.2. Conectar el terminal móvil con la máquina accionadora).
- En la página de configuración "WI-FI SELECTION" (fig. 8), seleccionar "other SSID" (G) e introducir el nombre del punto de acceso.
- Introducir la contraseña y guardar dándole a "Save" (D). El nombre del punto de acceso se mostrará en la lista de redes Wi-Fi disponibles (H).
- Activar el punto de acceso en el terminal móvil. Seleccionar el menú "Configuración" y permitir el acceso en "Punto de acceso personal". Asegurarse de que el ancho de banda del punto de acceso está configurado en 2,4 GHz en el terminal final. Para ello, seleccionar "Maximizar compatibilidad" en iOS 15. Para más información, consultar la información del fabricante del terminal móvil.
- Dejar abierta la página de activación del "punto de acceso personal" y esperar al menos 10 segundos. Aviso: La conexión al punto de acceso de terminal móvil sólo es posible si la página de activación permanece abierta.

La máquina accionadora se conecta con el punto de acceso tras un breve tiempo de espera. Los iconos "Wi-Fi" y "Nube" aparecen en la barra de herramientas de la parte superior de la pantalla OLED. Esta pantalla puede tardar unos minutos en aparecer. Si no aparece la pantalla, apagar la máquina accionadora y volver a encenderla. Los iconos "Wi-Fi" y "Nube" aparecen en la barra de herramientas de la parte superior de la pantalla OLED.

Activar/desactivar Wi-Fi

El Wi-Fi se puede activar/desactivar directamente mediante los botones a izquierda/derecha (22). Mantenga pulsado el botón izquierdo/derecho simultáneamente durante 2 segundos. Cuando el Wi-Fi está desactivado, aparece el símbolo "x" en la barra de herramientas de la parte superior de la pantalla OLED. Si el Wi-Fi está activado, los iconos "Wi-Fi" y "Nube" se muestran en la barra de herramientas de la parte superior de la pantalla OLED tras realizarse la conexión.

Atención: Si en la pantalla OLED se muestra "Contador 1" o "Contador 2", puede ocurrir que se ponga por inadvertencia el contador a cero pensando en activar/desactivar el Wi-Fi y pulsando erróneamente en ese momento los botones a izquierda/derecha.

2.5. Portal de servicios REMS (<https://service.rems.de>)

2.5.1. Funcionalidad Connected

Una vez que se registra un producto con funcionalidad Connected, el usuario puede utilizar diversas funciones que dependen del producto y realizar ajustes en la máquina accionadora a través del portal de servicios REMS.

Consultar también www.rems.de → Portal de servicios



2.5.2. Administrar productos

Seleccionar la opción del menú "Connected" → "Gestionar productos". Visualización de todos los productos registrados a nombre del usuario, productos con derechos de acceso concedidos al usuario y productos con registro cancelado. Para ver los detalles de una máquina accionadora, seleccionar el número de serie correspondiente.

nnnnnn-jjjj GESTIONAR PRODUCTO REMS Akku-Press 22V ACC Connected

Se visualiza: número de serie, producto, comentarios, registrado el, estado de la conexión, contadores 1 y 2 (número de prensados, tiempo de servicio, fecha de actualización, reiniciar contador), contador total (número de prensados,

tiempo de servicio, fecha de actualización), próximo servicio (días), versión del firmware, instrucciones de servicio, derechos de acceso concedidos a:

Opciones:

Mostrar prensados	Resumen de prensados, diagrama presión-tiempo y mensajes de voz
Protocolos	Crear, editar, eliminar, descargar protocolos (registros)
Cancelar el registro*)	Eliminar la máquina accionadora registrada
Conceder derechos de acceso*)	Conceder derechos de acceso a la máquina accionadora a otros usuarios*)
Mapa	Abrir mapa con las ubicaciones de los prensados de la máquina accionadora

*) Se muestra únicamente al usuario que ha registrado la máquina accionadora

Ajustes en el portal de servicios:

Formato de fecha	YYYY-MM-DD*)
Formato de hora	12, 24*)
Zona horaria	Selección zona horaria, (UTC+01:00)*)
Unidad de medida de la presión	bar*)
Contador con indicación de emoji	sin visualización, para el contador 1, contador 2, contador total on, off*)
Bloqueo de uso	
Bloqueo de uso	
Tiempo de consulta [día(s)]	elección libre, (0)*)
Tiempo de espera [min]	2-20, (10)*)
Modo de funcionamiento	
ACC	on*)
Tiempo de iluminación LED [s]	0-120, (120)*)
Brillo [%]	1-100 (100)*)
Tono de aviso	on*)
Versión de firmware	versión actual del firmware instalado
*) Ajustes de fábrica	

Cualquier modificación de ajustes se debe validar con el botón "enviar cambios".

Error:

Listado de los últimos mensajes de error

2.5.3. REMS Akku-Press Connected – Prensados

Seleccionar la opción del menú "Connected" → "Akku-Press Connected - Prensados". Se visualizarán los prensados realizados con todos los productos registrados con ese usuario, los productos para los que se le ha concedido derechos de acceso al usuario y los productos con registro cancelado. Para ver los detalles de una operación de prensado, seleccionar el prensado en cuestión.

Prensado nnnn DETAIL

Número de serie nnnnnn-ijjj

REMS Akku-Press 22V ACC Connected

Se visualiza información detallada sobre el prensado: fecha y hora, presión dentro de los valores preestablecidos, tensión del acumulador durante el proceso de prensado, amperaje al apagar, capacidad restante del acumulador, amperaje máximo, temperatura interna de la máquina accionadora, tiempo de prensado, prensados contador 1, tiempo de servicio contador 1, prensados contador 2, tiempo de servicio contador 2, prensados contador total, tiempo de servicio del contador total.

En el campo "Comentarios" se puede introducir un texto asociado a cada prensado. También se puede convertir una grabación de voz en texto editable mediante la opción "Speech-to-Text" (reconocimiento de voz). El texto convertido se muestra en el campo "Comentario". El usuario puede revisar el texto y corregir en caso de necesidad.

En "Imágenes" se pueden cargar fotos (jpg, png) para cada prensado. Para ello, pulsar el botón "+ Cargar imágenes", seleccionar fotos y confirmar. También se pueden arrastrar y soltar las fotos directamente sobre el botón "+ Cargar imágenes". En ambos casos, las imágenes se cargan automáticamente y están disponibles en formato miniatura. La imagen en pantalla se puede borrar a través del icono de la "Papelera". Las miniaturas también pueden mostrarse en modo de pantalla completa. Las teclas de flecha permiten desplazarse entre las fotos.

Al crear un registro, las imágenes cargadas para los prensados seleccionados se enumeran al final del registro, agrupadas por el número de la máquina accionadora y el número de prensado.

Cuando se elimina la cuenta de usuario, las imágenes subidas se eliminan automáticamente.

Se muestra, además, la ubicación aproximada y el diagrama presión-tiempo del prensado. Para poder determinar la ubicación del prensado (geolocalización), la función Wi-Fi de la máquina accionadora debe estar conectada en el momento del prensado y la API de geolocalización de Google debe ser capaz de determinar la ubicación a partir de los datos Wi-Fi transmitidos.

A efectos de proteger su privacidad, el usuario puede ocultar las coordenadas geográficas del lugar de prensado. Si se ocultan dichas coordenadas empeora la calidad de las coordenadas del lugar de prensado original. Este proceso no se puede deshacer.

2.5.4. REMS Akku-Press Connected – Protocolos

La página "Protocolos de prensado" se abre a través de la pestaña "Connected" → "REMS Akku-Press Connected - Protocolos". Es posible crear, editar, borrar protocolos, así como guardarlos a través de las descargas.

Editar protocolos de prensados #nnnn

Seleccionar "Editar" para abrir la página de edición del protocolo correspondiente. Introducir los datos en los campos "Inicio de la prestación", "Fin de la prestación", "Empresa proveedor", "Empresa cliente", "Más información". Los datos de los campos "Empresa proveedora" y "Empresa cliente" sólo pueden introducirse si se valida la casilla.

Marcar las casillas correspondientes para seleccionar los prensados que deben incluirse en el protocolo. Pulsar el botón "Aceptar" para aceptar los prensados seleccionados en el protocolo. Se crea el protocolo, el cual estará también disponible para su descarga.

En las hojas de registro o protocolos puede poner el logotipo de su propia empresa. Para ello, guarde el logotipo de la empresa en el portal de servicios REMS yendo a "Menú de usuario" → "Modificar datos de usuario". Si deja ahí el logotipo de la empresa, éste se imprimirá en la hoja de registro.

3. Funcionamiento

3.1. Proceso de prensado

⚠ ATENCIÓN

Tras largos periodos de almacenamiento de la máquina accionadora, antes de una nueva puesta en servicio debe accionarse la válvula de sobrepresión presionando el botón de reposición (12). Si la válvula está atascada o se acciona con dificultad no se deberá realizar ninguna operación de prensado. La máquina accionadora debe entregarse a un taller concertado REMS para su comprobación.

Antes de cada uso, se debe comprobar que la tenaza de prensar, el anillo de prensar y la tenaza adaptadora no presenten daños o desgaste, sobre todo el perfil de prensado (10, 16) de las mordazas prensadoras (9) o los 3 segmentos de prensado (15). No utilizar tenazas de prensar, anillos de prensar o tenaza adaptadora si presentan daños o desgaste. De lo contrario podría producirse un prensado incorrecto o incluso un accidente.

Antes de cada utilización se debe realizar con la máquina accionadora y la correspondiente tenaza de prensar o anillo de prensar con tenaza adaptadora una operación de prensado de prueba con la pieza de unión insertada. La tenaza de prensar (1), el anillo de prensar (14) con tenaza adaptadora deben encajar mecánicamente en la máquina accionadora y poder bloquearse correctamente. En el caso de la tenaza de prensar (fig. 1), anillo de prensar (PR-3B) (fig. 6), anillo de prensar 45° (PR-2B) (fig. 7), anillo de prensar S (PR-2B) (fig. 7) se debe comprobar, una vez concluido el prensado, que las mordazas prensadoras (9) están completamente cerradas en "A". En el caso de la tenaza de prensar (PZ-4G) (fig. 3), tenaza de prensar (PZ-S) (fig. 4) se debe comprobar, una vez concluido el proceso, que las mordazas prensadoras (9) están completamente cerradas tanto en "A" como en el lado contrario "B". En el caso del anillo de prensar (PR-3S) (fig. 5) se debe comprobar, una vez terminado el prensado, que los segmentos de prensar (15) están completamente cerrados tanto en "A" como en el lado contrario "B". También se debe comprobar la estanqueidad de la unión (tener en cuenta las normas, reglas, directrices, etc. de aplicación local).

Si al cerrar la tenaza de prensar, anillo de prensar, se produce una rebaba bien visible, el prensado puede ser defectuoso o no hermético (consulte el apartado 5. Averías).

⚠ ATENCIÓN

Para evitar daños en la máquina accionadora, asegúrese de que, en situaciones de trabajo como las que se muestran en las figuras 10 a 12 a modo de ejemplo, no se produzcan tensiones entre la tenaza de prensar, el anillo de prensar, la tenaza adaptadora, elementos de montaje a presión y la máquina accionadora. Si no se observan las indicaciones puede producirse una rotura y las piezas expulsadas podrían provocar lesiones graves.

3.1.1. Encender y apagar la máquina accionadora

REMS Akku-Press 22 V ACC Connected se enciende mediante el botón de encendido/apagado (24). Al encenderse, se muestra en la pantalla OLED la página de bienvenida y, seguidamente, las notificaciones que pudiera haber. La máquina accionadora estará lista para funcionar una vez que aparezca en la pantalla OLED la página de inicio con la fecha, la hora y el modelo de máquina accionadora. Para apagar la máquina accionadora, mantenga pulsado el botón de encendido/apagado durante 2 segundos. Cuando deja de utilizarse, la máquina accionadora pasa a modo de reposo y se apaga por sí sola transcurrido un tiempo de espera. El tiempo de espera puede modificarse en el portal de servicio REMS.

Si se enciende la máquina accionadora y no hay conexión a Internet, se puede ajustar manualmente la fecha y la hora. Cuando hay conexión a Internet, la fecha y la hora se recuperan automáticamente de la red al encender la máquina; en ese caso no es posible hacer un ajuste manual. Si la hora mostrada es errónea pese a estar conectado a Internet, consulte en el portal de servicio REMS si la zona horaria configurada es la correcta.

3.1.2. Secuencia de trabajo

Oprimir la tenaza de prensar (1) con la mano de modo que se pueda deslizar sobre la pieza de unión. Colocar la máquina accionadora con tenaza de prensar

sobre la pieza de unión en ángulo recto con respecto al eje del tubo. Soltar la tenaza de prensar, dejando que se cierre alrededor de la pieza de unión. Sostener la máquina accionadora por la empuñadura de la carcasa (6) y la empuñadura del interruptor (8).

Colocar el anillo de prensar (14) alrededor de la pieza de unión. Insertar la tenaza adaptadora (13) en la máquina accionadora y bloquear el perno de sujeción de la tenaza. Presionar la tenaza adaptadora (13) con la mano hasta que se pueda colocar en el anillo de prensar. Soltar la tenaza adaptadora de modo que los radios/semiesferas de la tenaza adaptadora estén en contacto con los pernos de sujeción/cojinetes esféricos del anillo de prensar y el anillo de prensar esté en contacto con la pieza de unión (fig. 9). En los anillos de prensar 45° (PR-2B), tener en cuenta que la tenaza adaptadora Z1 sólo debe utilizarse a un ángulo de 45° (Fig. 7). En los anillos de prensar S (PR-2B), la tenaza adaptadora Z8 puede utilizarse para girar de forma continua (fig. 7).

AVISO

Utilice únicamente tenazas adaptadoras homologadas para el anillo de prensar y la prensadora radial, consulte el apartado 2.2. Montaje (sustitución) de las tenazas de prensar. Un incumplimiento en este sentido puede provocar prensados defectuosos o no herméticos. El anillo de prensar y la tenaza adaptadora pueden, además, resultar dañados.

Seleccionar modo de funcionamiento ACC (consulte el apartado 3.1.4. Seguridad funcional).

Mantener pulsado el interruptor pulsador de seguridad (7) e iniciar la operación de prensado.





Aviso : Solo se podrá iniciar la operación de prensado si la máquina accionadora muestra la pantalla de inicio o se encuentra en el menú "Prensados".

El LED de color del indicador de presión de prensado (20) y la pantalla OLED (21) muestran si la presión de prensado de la máquina accionadora estaba dentro del valor preestablecido.

Presionar la tenaza de prensar con la mano de modo que pueda ser retirada de la pieza de unión junto con la máquina accionadora. Presionar la tenaza adaptadora con la mano de modo que pueda ser retirada del anillo de prensar junto con la máquina accionadora. Abrir el anillo de prensar con la mano de forma que pueda retirarlo de la pieza de unión.

3.1.3. Monitoreo durante la operación de prensado y grabaciones de voz

En cuanto se inicia una operación de prensado mediante el interruptor pulsador de seguridad aparece automáticamente en la pantalla OLED de la máquina accionadora el menú "Prensados".

Menú Prensados	
Visualización de la presión de prensado, modo de funcionamiento ACC, estimación de la presión de prensado, diagrama presión-tiempo, grabaciones de voz	
	Prensados Indicación: Presión durante el proceso de prensado Presión máxima durante el proceso de prensado Modo de funcionamiento ACC: ON/OFF
	Control de la presión de prensado Indicación "emoji sonriente" = presión dentro del valor preestablecido
	Control de la presión de prensado Indicación "emoji triste" = presión fuera del valor preestablecido, por debajo del valor
	Control de la presión de prensado Indicación "emoji triste" y se paró el motor = presión fuera del valor preestablecido, por encima del valor
Indicación número de operaciones de prensado contador 1, contador 2 o contador total, seleccionar a través del portal de servicio REMS	
	Indicación: diagrama presión-tiempo ● REC : grabaciones de voz

La presión de prensado se controla durante todo el proceso. Una vez completado el proceso de prensado, se muestra en la pantalla OLED una "carita sonriente" para indicar que la presión ha estado dentro del valor preestablecido. Si los tonos de aviso están activados sonará un tono breve de aviso al final del prensado. Al presionar el interruptor pulsador de seguridad, se inicia directamente la siguiente operación de prensado. Si se muestra una "carita triste" y los LED indicadores de la presión de prensado se iluminan en rojo, quiere decir que la presión ha estado por debajo del valor preestablecido (subpresión). Si aparece una "carita triste", se encienden en rojo los LED indicadores de la presión y se apaga el motor de la máquina accionadora, significa que la presión ha sido superior al valor preestablecido (sobrepresión). Si los tonos de aviso están activados sonará en ambos casos dos tonos breves de aviso al final del prensado. Presionar el botón de reposición hasta que los rodillos prensadores se hayan retraído completamente. Si la presión ha estado fuera del valor preestablecido, solo se podrá iniciar un nuevo proceso de prensado pulsando el botón derecho (22) donde se muestra la "carita triste". La unión prensada podría ser inservible. En tal caso, se recomienda hacer revisar/ reparar la máquina accionadora en un taller concertado de REMS.

AVISO

El hecho de estar la presión de prensado dentro del valor preestablecido y mostrarse en la pantalla OLED una "carita sonriente" no garantiza que se hayan cerrado la tenaza de prensar, el anillo de prensar y las hormas de prensar al final del proceso. Debe observarse que se cierran completamente en cada proceso de prensado; consulte el apartado 3.1.4. Seguridad funcional.

Consultar el diagrama de presión-tiempo y realizar una grabación de voz
Mientras en la pantalla OLED aparece alguno de los dos emojis es posible consultar el diagrama presión-tiempo de las uniones de prensado realizadas. Pulsar la flecha a la derecha (22) para visualizar el diagrama presión-tiempo del prensado. Es posible realizar grabaciones de voz para cada prensado. La grabación se realiza manteniendo pulsado el botón izquierdo. Mientras se está grabando parpadea "REC". La grabación se detiene al soltar el botón. Se puede repetir la grabación pulsando de nuevo la flecha a la izquierda; la grabación anterior quedará sobrescrita. Se puede repetir este proceso tantas veces como sea necesario.

Cuando durante el proceso de prensado no hay conexión de internet con la Nube, los diagramas de presión-tiempo y las grabaciones de voz se guardan en la memoria de la máquina accionadora. Si la memoria está llena, se sobrescribe el contenido más antiguo. La próxima vez que se pone en marcha la máquina accionadora, aparece en la pantalla OLED el mensaje "Memoria llena"  indicando con ello que se sobrescribirán los datos más antiguos. Al pulsar la flecha a la derecha se confirma el mensaje. Se recomienda establecer una conexión a Internet con la Nube para evitar la pérdida de datos. En cuanto se vuelve a establecer una conexión a Internet con la Nube, los datos de la memoria se transfieren automáticamente a la Nube y la memoria se vacía. Los datos transferidos pueden recuperarse a través del portal de servicio de REMS.

3.1.4. Seguridad funcional

A través del portal de servicio REMS se puede activar y desactivar el modo de funcionamiento ACC de la máquina accionadora, mostrándose luego en la pantalla OLED al comenzar una operación de prensado mediante el interruptor pulsador de seguridad (consulte el apartado 2.5.2. Administrar productos). Mantener pulsado el interruptor pulsador de seguridad (7).

Cuando el modo de funcionamiento ACC está activado, la máquina accionadora finaliza automáticamente el proceso de prensado emitiendo una señal acústica (chasquido) y retrocede automáticamente (retroceso forzado).

Cuando el modo de funcionamiento ACC está desactivado, la máquina accionadora se detiene poco antes de alcanzar la presión de prensado necesaria. De este modo se puede observar mejor el cierre completo de la tenaza de prensar, el anillo de prensar y las hormas de prensar al final del proceso de prensado. El proceso de prensado debe continuarse pulsando de nuevo el interruptor pulsador de seguridad. La máquina accionadora finaliza automáticamente el proceso de prensado emitiendo una señal acústica (chasquido) y retrocede automáticamente (retroceso forzado).

AVISO

La realización de una unión prensada impecable requiere el cierre completo de la tenaza de prensar, anillo de prensar, hormas de prensar. En el caso de la tenaza de prensar (fig. 1), el anillo de prensar (PR-3B) (fig. 6), anillo de prensar 45° (PR-2B) (fig. 7) y anillo de prensar S (PR-2B) (fig. 7) se debe comprobar, una vez concluido el prensado, el cierre completo en "A" de las mordazas prensadoras (9). En el caso de la tenaza de prensar (PZ-4G) (fig. 3), tenaza de prensar (PZ-S) (fig. 4) hay que observar, una vez concluido el prensado, el cierre completo de las mordazas prensadoras (9) tanto en "A" como en el lado contrario "B". En el caso del anillo de prensar (PR-3S) (fig. 5), las hormas de prensar (15) se cierran por completo, una vez concluido el prensado, tanto en "A" como en el lado contrario "B". Si al cerrar la tenaza de prensar, el anillo de prensar, las hormas de prensar, hay una rebaba notable en el casquillo de prensado, podría ser señal de que el prensado es defectuosa o no estanco (consulte el apartado 5. Averías).

3.1.5. Seguridad en el trabajo

El interruptor pulsador de seguridad (7) permite detener en todo momento la máquina accionadora, especialmente en caso de peligro. La máquina accionadora puede cambiar en cualquier posición al modo de retroceso pulsando el botón de reposición (12).

3.2. Bloqueos de uso



A través del portal de servicios REMS se pueden establecer diversos bloqueos de uso para una máquina accionadora que haya sido registrada. Los ajustes se guardan en la Nube por medio del botón "Enviar cambios". Los ajustes se aplican en la máquina accionadora en el momento en que la máquina se conecta con la Nube. Cuando se configura un bloqueo de uso se muestra la correspondiente notificación en la pantalla OLED.

3.2.1. Bloqueo de uso A

El bloqueo de uso A se puede activar y desactivar en el portal de servicios REMS. Cuando la máquina está bloqueada, no se pueden realizar operaciones de prensado hasta que se retira el bloqueo de uso. En la pantalla OLED aparece el icono "Bloqueo de uso A" . Con la flecha a la derecha (22) se muestra un código QR en la pantalla OLED. Escanear el código QR con un terminal móvil y cambiar el bloqueo de uso de la máquina accionadora en el portal de servicios REMS.

3.2.2. Bloqueo de uso B

En el portal de servicios REMS se puede definir un tiempo de respuesta en días, dentro del cual se debe conectar la máquina accionadora con la Nube vía Internet. Si no hay respuesta en la nube dentro de este periodo de tiempo, se bloquea la máquina accionadora. En la pantalla OLED aparece el icono "bloqueo de uso B" . Si se pulsa la flecha a derecha (22) se mostrará en la pantalla OLED un código QR. Escanear el código QR con un terminal móvil para modificar el bloqueo de uso de la máquina accionadora en el portal de servicios REMS.



Cuando quedan ≤ 30 días para que finalice el tiempo de respuesta, al encender la máquina accionadora se mostrará durante 3 s el icono con el número de días que faltan . Si quedan ≤ 10 días para que finalice el tiempo de respuesta, al encender la máquina accionadora el icono con el número de días que faltan parpadeará  y deberá validarse la notificación mediante la flecha a la derecha (22). Si se vuelve a encender la máquina accionadora en un mismo día, aparece durante 3 s el icono con el número de días restantes  pero ya no será necesario validar la notificación.

3.2.3. Bloqueo de uso C

En el portal de servicios REMS se pueden definir rangos de fecha y hora como periodos de bloqueo. La máquina accionadora estará bloqueada durante esos periodos. En la pantalla OLED se muestra el icono "Bloqueo de uso C" . Pulsando la flecha a la derecha (22) se muestra en la pantalla OLED un código QR. Escanear el código QR con un terminal móvil para modificar el bloqueo de uso de la máquina accionadora en el portal de servicios REMS.





3.2.4. Bloqueo de uso D

En el portal de servicios REMS se puede definir un número máximo de prensados alcanzado el cual la máquina accionadora se bloquea. En la pantalla OLED se muestra el icono "Bloqueo de uso D" . Pulsando la flecha a la derecha (22) se muestra en la pantalla OLED un código QR. Escanear el código QR con un terminal móvil para modificar el bloqueo de uso de la máquina accionadora en el portal de servicios REMS.

Cuando queda menos del 10 % del número máximo establecido de prensados, al encender la máquina accionadora se muestra durante 3 s el icono con el número de prensados que faltan . Cuando queda menos del 3 % del número máximo establecido de prensados, al encender la máquina se muestra, una vez al día, el icono con el número de prensados que faltan parpadeando  y deberá validarse la notificación mediante la flecha a la derecha (22). Si se vuelve a encender la máquina accionadora en un mismo día, aparece durante 3 s el icono con el número de prensados restantes  pero ya no será necesario validar la notificación.

3.3. Instalar nueva versión de firmware, RESTORE versión de firmware, FACTORY RESET

3.3.1. Instalar una nueva versión de firmware

Cuando hay conexión a Internet la nueva versión de firmware se muestra disponible como descarga, la cual sucede de forma automática. El icono  en la barra superior de herramientas indica que la descarga se ha realizado con éxito. Acceder a la página de información "versión del firmware"  a través de la "pantalla de inicio" . Si hay conexión con la Nube a través de internet, en cuanto hay una nueva versión de firmware disponible para su instalación, aparece el icono "nueva versión de firmware disponible" al pulsar la flecha a la derecha (22). Se envía un correo electrónico a las direcciones registradas, tanto del usuario como de los usuarios con derechos de acceso para la máquina accionadora, y aparece en la pantalla OLED la información sobre política de privacidad para su aceptación . Mantenga pulsada de nuevo la flecha a la derecha durante 2 segundos para aceptar. La instalación de la nueva versión de firmware se lanza solo después de aceptar la política de privacidad. En la pantalla OLED se muestra en grande el icono "Instalación" . Una vez terminada con éxito la instalación, se reinicia la máquina accionadora y está luego lista para su funcionamiento. Cuando se instala una nueva versión de firmware, por lo general se mantienen guardadas las redes Wi-Fi y los ajustes de la máquina accionadora.

La instalación de una nueva versión de firmware sólo puede llevarse a cabo si hay al menos uno de los indicadores LED del nivel de carga en verde, señal de que la batería está suficientemente cargada. Durante la instalación, no retire el acumulador ni desconecte la fuente de alimentación o apague la máquina accionadora, ya que podría resultar dañada.

3.3.2. RESTORE versión de firmware

Si la versión de firmware instalada no funcionara correctamente, se puede restaurar a una versión anterior mediante "RESTORE versión de firmware". Si ya hay una versión anterior en funcionamiento en la máquina accionadora, se realiza un "local RESTORE" a dicha versión. Si no hay ninguna versión disponible, la máquina accionadora realizará un "Wi-Fi RESTORE", es decir, se carga automáticamente en la máquina una versión de firmware a través de la red Wi-Fi. Cuando se procede a hacer un RESTORE de la versión de firmware, por lo general se mantienen guardadas las redes Wi-Fi y los ajustes de la máquina accionadora.

Asegúrese de que hay conexión con la Nube a través de internet. Mantenga pulsados al mismo tiempo durante 10 segundos la flecha a la izquierda (22) y el botón de encendido/apagado (24). En la pantalla OLED se mostrará "local RESTORE" o "Wi-Fi RESTORE" según disponibilidad.

Local RESTORE

Se restablece la versión de firmware utilizada anteriormente: la pantalla OLED de la máquina accionadora muestra "local RESTORE". Mantener pulsado durante 2 s el botón derecho (22). La pantalla OLED muestra en grande el icono "Instalación" para indicar la instalación de la versión de firmware utilizada anteriormente. Finalizada la instalación, la máquina accionadora se reinicia automáticamente y queda lista para su funcionamiento.



Wi-Fi RESTORE

Si no hay ninguna versión de firmware anterior en la máquina accionadora, se descargará una versión de firmware del servidor a través de la conexión Wi-Fi existente: en la pantalla OLED de la máquina Accionadora aparece "Wi-Fi RESTORE". Mantenga pulsado durante 2 s el botón de la derecha (22). Si no aparece ningún punto en la parte inferior derecha, no hay conexión Wi-Fi. En tal caso, conéctese a una red Wi-Fi para poder continuar con el proceso. Una vez instalada la versión, la máquina accionadora se reinicia y queda lista para su funcionamiento.

Si se produce un error durante un RESTORE, la máquina accionadora se reinicia automáticamente. No se produce cambio alguno en la versión de firmware instalada en la máquina accionadora.

3.3.3. FACTORY RESET

La máquina accionadora se puede restablecer a los ajustes de fábrica a través de la opción FACTORY RESET. Se borrarán las redes Wi-Fi en memoria, el contador 1 y contador 2 almacenados en la máquina accionadora, así como el contenido de la memoria interna.

Pulsar botón derecho (22) para mostrar el menú "Ajustes" . Pulsar una vez más el botón a la derecha. Pulsar botón a la izquierda para mostrar la página de ajustes "FACTORY RESET" . Cuando se restaura a valores de fábrica (FACTORY RESET) las redes Wi-Fi y ajustes de la máquina accionadora no se conservan.

Aviso: si en la pantalla OLED aparece la página de información "Leer instrucciones de servicio"  significa que se ha establecido un bloqueo de uso. El bloqueo de uso debe eliminarse a través del portal de servicios REMS.

- Mantener pulsado durante 2 s el botón a la derecha.
- Se muestra brevemente "FACTORY RESET" y se reinicia la máquina accionadora.

3.4. Control del estado de la máquina con protección contra descarga total del acumulador

REMS Akku-Press 22 V ACC Connected está equipada con un control electrónico del estado de la máquina (17) con protección de sobrecarga por corrientes excesivas y con indicación del estado de carga (17) mediante una luz LED verde/roja. La luz LED se enciende en verde cuando el acumulador está completamente cargado o con suficiente carga. La luz se enciende en rojo cuando hay que cargar el acumulador, cuando éste está defectuoso o cuando la máquina accionadora se ha desconectado por un exceso de corriente. Si ocurre esto mientras se realiza un prensado y el proceso no se completa, deberá terminarse el prensado con un acumulador Li-Ion cargado. Si la máquina accionadora no se utiliza, la luz LED se apaga transcurrido el tiempo de espera preestablecido y se volverá a encender al conectar de nuevo la máquina accionadora.

3.5. Indicador progresivo del nivel de carga (20) para acumuladores Li-Ion 21,6V

El indicador progresivo del nivel de carga muestra mediante 4 luces LED el nivel de carga del acumulador. Al pulsar la tecla con el icono del acumulador, se enciende durante unos segundos una de las luces LED como mínimo. Si se encienden en verde más luces LED significa que es mayor el nivel de carga del acumulador. Si hay una luz que parpadea en rojo hay que recargar el acumulador.

4. Mantenimiento

Sin perjuicio del mantenimiento detallado a continuación, se recomienda llevar las herramientas eléctricas REMS junto con todas las herramientas (p. ej. tenazas de prensar, anillos de prensar con tenaza adaptadora) y accesorios (p. ej. acumuladores, cargadores rápidos, fuente de alimentación) al menos una vez al año a un taller REMS concertado para su inspección y comprobación de seguridad de aparatos eléctricos. En Alemania se debe efectuar esta comprobación de seguridad de aparatos eléctricos conforme a la norma DIN VDE 0701-0702; también lo prescribe la norma 3 del reglamento alemán de prevención de riesgos DGUV "Instalaciones y material

eléctrico", para material eléctrico que cambie de lugar. Además, se deberán observar y cumplir las disposiciones de seguridad, las normas y los reglamentos vigentes en cada caso en el lugar de trabajo.

4.1. Mantenimiento

⚠️ ADVERTENCIA

¡Antes de realizar cualquier trabajo de mantenimiento, desenchufe la clavija de red o retire el acumulador!

4.1.1. Tenazas de prensar, anillos de prensar, tenazas adaptadoras

Comprobar periódicamente la suavidad de movimiento de las tenazas de prensar, anillos de prensar y tenazas adaptadoras. Si fuera necesario, limpiar las tenazas de prensar, anillos de prensar y tenazas adaptadoras, y engrasar ligeramente los pasadores (11) de las mordazas prensadoras, hormas de prensar y mordazas secundarias (fig. 1, 6–10) con aceite para máquinas, ¡sin desmontar la tenaza de prensar, anillos de prensar y tenazas adaptadoras! Eliminar los restos de material en el perfil de prensado (10, 16). Comprobar periódicamente el correcto estado de funcionamiento de todas las tenazas de prensar, anillos de prensar y tenazas adaptadoras, realizando para ello una operación de prensado de prueba con la pieza de unión insertada (consulte el apartado 3.1. Proceso de prensado).

Mantener limpio las tenazas de prensar, anillos de prensar y tenazas adaptadoras. Limpiar las piezas metálicas que presenten gran suciedad, por ejemplo, con el limpiador de máquinas REMS CleanM (art. núm. 140119), y protéjalas después contra la oxidación.

No seguir utilizando las tenazas de prensar, anillos de prensar y tenazas adaptadoras que se encuentren dañados o desgastados. En caso de duda, lleve la máquina accionadora junto con todas las tenazas de prensar, anillos de prensar y tenazas adaptadoras a un taller concertado REMS para su inspección.

4.1.2. Máquina accionadora

Mantener limpio el portacunas. En particular, limpiar periódicamente los rodillos de prensado (5) y el perno portatenazas (2) y engrasar después ligeramente con aceite para máquinas. Comprobar periódicamente la seguridad de funcionamiento de la máquina accionadora realizando un prensado con una pieza de unión que requiera la máxima fuerza de compresión. Si la tenaza de prensar, el anillo de prensar y las hormas de prensar cierran

completamente durante este prensado de prueba (véase más arriba) y la presión de prensado está dentro del valor preestablecido, la seguridad operativa de la máquina accionadora está garantizada.

Las piezas de plástico (por ejemplo, la carcasa, el acumulador) se deben limpiar únicamente con el limpiador para máquinas REMS CleanM (art. núm. 140119) o con un jabón suave y un paño húmedo. No utilice detergentes domésticos. Muchos de ellos contienen sustancias químicas que pueden dañar las piezas de plástico. En ningún caso, utilice gasolina, aguarrás, diluyente o productos similares para limpiar dichas piezas.

Asegúrese de que nunca penetre líquido en el interior de la herramienta eléctrica. No sumergir nunca la herramienta eléctrica en líquidos.

4.1.3. Cambiar la pila del reloj

La REMS Akku-Press 22 V ACC Connected lleva una pila redonda para el reloj. Cuando aparece el mensaje "Pila del reloj casi acabada" , cambiar pronto la pila en un taller concertado para que la cambien.

4.2. Inspección/Reparación

⚠️ ADVERTENCIA

¡Antes de realizar cualquier arreglo o reparación, desenchufe la clavija de red o retire el acumulador! Estos trabajos únicamente deben realizarlos personal técnico autorizado.

En la prensadora radial REMS Akku-Press 22 V ACC Connected se desgastan los anillos obturadores (juntas tóricas). Por este motivo, deben comprobarse o sustituirse de tanto en tanto. En caso de que la fuerza de compresión sea insuficiente o se produzca una pérdida de aceite, la máquina accionadora debe llevarse a un taller concertado REMS para su comprobación y, dado el caso, reparación.

Accionamiento con motor de corriente continua sin escobillas

El accionamiento de la REMS Akku-Press 22 V ACC Connected es mediante un motor de corriente continua sin escobillas y libre de mantenimiento. No es necesario cambiar las escobillas de carbón.

AVISO

Las tenazas de prensar, anillos de prensar y tenazas adaptadoras dañadas o desgastadas no se pueden reparar.

5. Averías / Mensajes de error / Diagnóstico remoto

Para evitar daños en las prensadoras radiales, asegúrese de que, en las situaciones de trabajo como las que se muestran a modo de ejemplo en las figuras 10 a 12, no se produzcan tensiones entre las tenazas de prensar, anillos de prensar, tenazas adaptadoras, piezas de unión y la máquina accionadora.

⚠️ ATENCIÓN

Tras largos periodos de almacenamiento de la máquina accionadora, antes de una nueva puesta en servicio debe accionarse la válvula de sobrepresión presionando la tela de reposición (12). Si ésta está atascada o se acciona con dificultad, no se deberá realizar ninguna operación de prensado. La máquina accionadora deberá ser entregada entonces a un taller concertado REMS para su comprobación.

5.1. Fallo: La máquina accionadora no arranca al presionar el interruptor pulsador de seguridad.

Causa:

- La máquina accionadora está apagada.
- El acumulador está descargado o defectuoso.
- Aparece un mensaje de error en la pantalla OLEO.

Solución:

- Pulsar el botón de encendido/apagado (24) para encender la máquina accionadora.
- Cargar el acumulador con el cargador rápido o sustituirlo.
- Consulte el apartado 5.9. Mensajes de error en la pantalla OLED.

5.2. Fallo: El indicador de la presión de prensado (20) se enciende en rojo. La máquina accionadora no arranca al pulsar el interruptor pulsador de seguridad.

Causa:

- La presión de prensado está por debajo del valor preestablecido (subpresión). En la pantalla OLED se muestra la "carita triste".
- La presión de prensado está por encima del valor preestablecido (sobrepresión). En la pantalla OLED se muestra la "carita triste".
- Aparece un mensaje de error en la pantalla OLED.

Solución:

- Pulsar botón derecho (22) para validar el mensaje de error. La unión prensada que se haya realizado podría ser inservible. Se recomienda llevar la máquina accionadora a un taller REMS concertado para su comprobación/reparación.
- Pulsar botón derecho (22) para validar el mensaje de error. Pulsar el botón de reposición (12) hasta que se retraigan completamente los rodillos prensadores. La unión prensada que se haya realizado podría ser inservible. Llevar la máquina accionadora a un taller REMS concertado para su comprobación/reparación.
- Consulte el apartado 5.9. Mensajes de error en la pantalla OLED.

5.3. Fallo: La prensadora radial no completa el prensado; la tenaza de prensar, anillo de prensar, horma de prensar no cierran por completo; Las tenazas de corte o tenazas cortacables no cortan completamente.

Causa:

- El acumulador está descargado o defectuoso.
- La máquina accionadora está defectuosa.
- No se están utilizando la tenaza de prensar, anillo de prensar (perfil, tamaño), tenaza adaptadora o piezas de corte apropiadas.
- Dificultad de movimiento o defecto en la tenaza de prensar, anillo de prensar, tenaza adaptadora.
- El piloto LED del indicador de presión de prensado (20) se enciende en rojo y en la pantalla OLED se muestra el emoji de la carita triste; consultar el apartado 3.1.3. Monitoreo durante la operación de prensado y grabaciones de voz.
- La varilla roscada pertenece a una clase de resistencia > 4.8 (400 N/mm²) (tenaza de corte REMS M).



Solución:





- Cargar el acumulador con el cargador rápido o sustituirlo.
- Llevar la máquina accionadora a un taller REMS concertado para su comprobación/reparación.
- Comprobar la identificación de la tenaza de prensar, anillo de prensar, tenaza adaptadora, piezas de corte y cambiar si fuera necesario.
- ¡No seguir utilizando la tenaza de prensar, anillo de prensar, tenaza adaptadora! Limpiar la tenaza de prensar, anillo de prensar, tenaza adaptadora, y lubricar luego ligeramente con aceite para máquinas, o bien sustituir por uno/a nuevo/a.
- Llevar la máquina accionadora a un taller concertado REMS para su comprobación/reparación. Ajuste las piezas d reunión o sustitúyalas por otras nuevas si fuera necesario. Seguir las instrucciones de montaje del sistema de accesorios de prensado.
- Tener en cuenta la categoría de resistencia de la varilla roscada.

- Las piezas de corte/tenazas cortacables REMS no están afiladas.
 - No se han utilizado las cunas de prensar Klauke apropiadas en la tenaza de prensar REMS Basic E01.
- 5.4. Fallo:** Al cerrar la tenaza de prensar, anillo de prensar, segmento de prensar se produce una clara rebaba en el casquillo de prensado.
- Causa:**
- Deterioro o desgaste de la tenaza de prensar, anillo de prensar, horma de prensar o perfil de prensado.
 - La tenaza de prensar, el anillo de prensar (perfil, tamaño) o la tenaza adaptadora no son apropiados.
 - Adaptación inadecuada del casquillo de prensado, tubo y casquillo de apoyo.
- Solución:**
- Sustituir la tenaza de prensar, el anillo de prensar por otros nuevos.
 - Comprobar la identificación de la tenaza de prensar, anillo de prensar, tenaza adaptadora y cambiar si fuera necesario.
 - Comprobar la compatibilidad del casquillo de prensado, del tubo y del casquillo de apoyo. Leer y tener en cuenta las instrucciones de montaje del fabricante/distribuidor del sistema de pressfitting a utilizar; contactar de ser necesario.
- 5.5. Fallo:** Las mordazas prensadoras se cierran sin carga e la tenaza de prensar desigualmente en los puntos "A" y "B" (fig. 1).
- Causa:**
- La tenaza de prensar ha caído al suelo y el muelle de compresión está doblado.
- Solución:**
- Enviar la tenaza de prensar a un taller REMS concertado para su comprobación.
- 5.6. Fallo:** Formación de rebabas al cortar varillas roscadas (tenazas de REMS M)
- Causa:**
- Las piezas de corte de las tenazas de corte REMS están desafiladas o rotos.
 - La varilla roscada pertenece a una clase de resistencia > 4.8 (400 N/mm²).
- Solución:**
- Girar o cambiar las piezas de corte.
 - Tener en cuenta la clase de resistencia de las varillas roscadas.
- 5.7. Fallo:** Cada vez que se enciende el aparato hay que configurar la fecha y la hora.
- Causa:**
- Se ha gastado la pila del reloj.
- Solución:**
- Cambiar la pila (consulte el apartado 4.1.3. Cambiar la pila del reloj).
- 5.8. Fallo:** La máquina accionadora no se conecta al punto de red que aparece en el terminal móvil en "other SSID".
- Causa:**
- Está desactivado el punto de acceso a red del terminal móvil.
 - La conexión Wi-Fi del terminal móvil está desactivada.
 - Los ajustes del terminal móvil no son adecuados.
 - El ancho de banda del punto de acceso del terminal móvil está configura en 5 GHz.
 - El terminal móvil tiene demasiado poca carga.
 - El punto de acceso a la red está desactivado por la inactividad de la máquina accionadora
- Solución:**
- Activar el punto de acceso en el centro de control del terminal móvil. Dejar el centro de control abierto.
 - Activar la conexión Wi-Fi en el terminal móvil.
 - Reiniciar el terminal móvil.
 - Desactivar el modo de ahorro de energía.
 - Restablecer la configuración de red.
 - Configurar el ancho de banda del punto de acceso a 2,4 GHz.
 - Comprobar la batería del terminal móvil y cargar si fuera necesario.
 - Encender de nuevo la máquina accionadora y activar el punto de acceso a través del centro de control del terminal móvil. Dejar abierto el centro de control. Ampliar el tiempo de suspensión o espera establecido en la máquina accionadora.

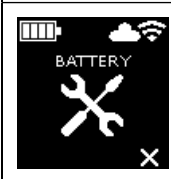
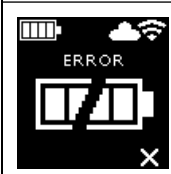
5.9. Mensajes de error en la pantalla OLED

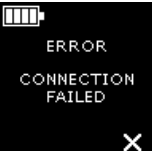



Los mensajes de error se muestran directamente en la pantalla OLED de la máquina accionadora. Mientras haya un mensaje en la pantalla no se podrá realizar ninguna operación de prensado.

	<p>Perno portatenazas abierto</p> <ul style="list-style-type: none"> Presionar el botón (3) directamente sobre el perno de sujeción de la tenaza (2) y empujar el perno de sujeción de la tenaza (2) hacia delante hasta que el pasador (4) encaja.
	<p>Avería en la máquina accionadora</p> <ul style="list-style-type: none"> Llevar la máquina accionadora a un taller concertado REMS para su comprobación/repación.
	<p>La pila del reloj está casi gastada</p> <ul style="list-style-type: none"> Para que el reloj siga funcionando, solicitar a un taller concertado REMS que cambien la pila.
	<p>Avería en el acumulador</p> <ul style="list-style-type: none"> Acumulador defectuoso. Sustituir acumulador.

	<p>Puerto de red bloqueado. Desbloquear los puertos de red 53 TCP, 123 TCP/UDP y 443 TCP en el firewall.</p>
	<p>Error al conectarse al Wi-Fi Contraseña Wi-Fi incorrecta o se ha introducido un nombre de red SSID incorrecto en el campo "other SSID".</p>
	<p>Presión demasiado alta al encender la máquina accionadora</p> <ul style="list-style-type: none"> • Pulsar el botón de reposición (12) para liberar manualmente la presión.
	<p>Temperatura del acumulador demasiado baja</p> <ul style="list-style-type: none"> • Temperatura del acumulador demasiado baja. Dejar que se caliente el acumulador o sustituir.
	<p>Temperatura del acumulador demasiado alta/ Temperatura de trabajo de la electrónica demasiado alta</p> <ul style="list-style-type: none"> • Temperatura del acumulador demasiado alta/. Dejar enfriar el acumulador o sustituir. • Temperatura de la electrónica demasiado alta. Dejar enfriar la máquina accionadora.

5.10. Enviar mensaje de mantenimiento para diagnóstico a distancia

Desde la máquina accionadora, y si hay una conexión con la Nube, el usuario puede enviar un mensaje de mantenimiento a la Nube. Los talleres de servicio concertados de REMS y los consultores técnicos de REMS pueden consultar por un tiempo limitado el mensaje de mantenimiento a través del portal de servicios REMS y asistir al usuario de forma remota en la búsqueda de una solución.

- Pulsar el botón a la derecha (22) para mostrar el menú "Ajustes" . Erneut Pulsar otra vez el botón a la derecha. Pulsar el botón a la izquierda para mostrar el menú "Ayuda a la configuración" . Pulsar el botón a la derecha para mostrar la página "SUPPORT" .
- Pulsar el botón a la derecha 4 veces en 4 segundos para enviar el mensaje de mantenimiento. Una vez enviado el mensaje de mantenimiento, se vuelve a mostrar el menú "Ayuda a la configuración" .
- Anotar el número de serie de la máquina accionadora o tenerlo a mano.
- Póngase en contacto con un taller concertado REMS o con un consultor técnico de REMS.

6. Eliminación

La REMS Akku-Press 22V ACC Connected, los acumuladores, los cargadores rápidos y las conexiones a red no deben eliminarse con la basura doméstica al final de su vida útil. La eliminación de las mismas se debe realizar conforme a la normativa legal. Las baterías de litio y los paquetes de acumulador de todos los sistemas de batería pueden ser eliminados sólo estando descargados, o bien en caso de baterías de litio y los paquetes de acumulador no completamente descargados hay que cubrir todos los contactos por ejemplo con cinta aislante.

7. Garantía del fabricante

El periodo de garantía es de 12 meses a partir de la entrega del producto nuevo al primer usuario. Se debe acreditar el momento de entrega enviando los documentos originales de compra, los cuales deben incluir la fecha de adquisición y la denominación del producto. Todos los fallos de funcionamiento que surjan dentro del periodo de garantía y que obedezcan a fallos de fabricación o material probados, se repararán de forma gratuita. La reparación de las carencias no supone una prolongación ni renovación del periodo de garantía del producto. Los daños derivados de un desgaste natural, manejo indebido o uso abusivo, no observación de las normas de uso, utilización de materiales inadecuados, sobreesfuerzo, utilización para una finalidad distinta, intervención por cuenta propia o ajena u otras causas que no sean responsabilidad de REMS quedarán excluidas de la garantía.

Los servicios de garantía únicamente pueden ser prestados por un taller de servicio REMS concertado. Sólo se aceptarán reclamaciones cuando el producto sea entregado a un taller de servicio REMS concertado sin manipulación previa y sin desmontar. Los productos y piezas que se cambien quedarán en posesión de REMS.

Los costes de envío y reenvío correrán a cargo del usuario.

Podrá consultar una relación de talleres concertados de REMS en la página www.rems.de. Para los países que no aparezcan en dicha página, el producto deberá enviarse a SERVICE-CENTER, Neue Rommelshäuser Straße 4, 71332 Waiblingen, Alemania. Los derechos legales del usuario, en particular la exigencia de garantía al vendedor por defectos, las reclamaciones por incumplimiento deliberado de las obligaciones u otras reclamaciones relacionadas con la responsabilidad del producto, no se ven limitados por la presente garantía.

La garantía está sujeta al derecho alemán con la exclusión de la Convención de las Naciones Unidas sobre contratos para la venta internacional de mercancías (CISG). Esta garantía tiene validez mundialmente, siendo el garante REMS GmbH & Co KG, Stuttgarter Str. 83, 71332 Waiblingen, Alemania.

8. Ampliación de la garantía del fabricante hasta 5 años

Para las máquinas accionadoras representadas en estas instrucciones de servicio existe la posibilidad, en el plazo de 30 días a partir de la entrega al primer usuario, de ampliar el periodo de garantía actual del fabricante hasta 5 años, registrando la máquina accionadora en www.rems.de/service. Los derechos derivados de la ampliación de la garantía del fabricante sólo pueden ser exigidos por primeros usuarios registrados, bajo la condición de que la placa indicadora de potencia no haya sido retirada o modificada en la máquina accionadora y que los datos de la misma resulten legibles. Queda excluida la cesión de los derechos.

9. Catálogos de piezas

Consulte los catálogos de piezas en la página www.rems.de → Descargas → Lista de piezas.

Vertaling van de originele handleiding

Voor het gebruik van de REMS perstangen en REMS persringen met tussentangen voor de verschillende persfittingsystemen gelden altijd de actuele REMS verkoopdocumenten, zie ook www.rems.de → Downloads → Productcatalogi, -brochures. Als door de systeemfabrikant bepaalde componenten van een persfittingsysteem veranderd of nieuw op de markt gebracht worden, dient de actuele gebruiksstand ervan bij REMS te worden opgevraagd (fax +49 7151 17 07 110 of e-mail info@rems.de). Wijzigingen en vergissingen voorbehouden.

Fig. 1–7

1	Perstang	15	Perssegment
2	Tanghouderbout	16	Perscontour
3	Knop		(persring of perssegmenten)
4	Grendel	17	Machinetoestandscontrole
5	Persrollen	18	Accu
6	Huisgreep	19	Trapsgewijze indicatie van de laadtoestand
7	Veiligheidsstipschakelaar	20	Persdrukindicatie
8	Schakelaargreep	21	Oled-display
9	Persbek	22	Knoppen links/rechts
10	Perscontour (perstang)	23	Microfoon
11	Bout	24	Aan-uitknop
12	Terugstelknop	25	Ledwerkklamp
13	Tussentang	26	Ophangoog voor schouderriem
14	Persring		

Fig. 8

- A Checkbox 'Show all' om alle op de aandrijfmachine opgeslagen wifinetwerken weer te geven, ook als ze niet beschikbaar zijn
- B Een niet-verbonden, opgeslagen wifinetwerk uit lijst I selecteren en met 'Connect' verbinden
- C Een opgeslagen wifinetwerk uit lijst I selecteren en met 'Delete network' verwijderen
- D Een wifinetwerk uit lijst H selecteren, 'Passwort' onder E invoeren en de gegevens met 'Save' opslaan
- E Invoerveld voor het wachtwoord voor een geselecteerd wifinetwerk
- F Lijst met wifinetwerken bijwerken
- G Een niet weergegeven wifinetwerk handmatig in het invoerveld invoeren
- H Lijst van beschikbare wifinetwerken
- I Lijst van opgeslagen en beschikbare wifinetwerken
- J IP-adres en wifinaam van de aandrijfmachine

Fig. 9

Beoogd resp. ontoelaatbaar plaatsen van de tussentang op de persring

Fig. 10–12

Ontoelaatbare werkposities

Algemene veiligheidsinstructies voor elektrisch gereedschap

⚠ WAARSCHUWING

Lees alle veiligheidsinstructies, aanwijzingen, opschriften en technische gegevens waarvan dit elektrische gereedschap voorzien is. Als de onderstaande aanwijzingen niet correct worden nageleefd, kan dit tot een elektrische schok, brand en/of tot ernstige letsels leiden.

Bewaar alle veiligheidsinstructies en aanwijzingen voor latere raadpleging.

Het in de veiligheidsinstructies gebruikte begrip 'elektrisch gereedschap' heeft betrekking op elektrische gereedschappen op netvoeding (met netsnoer) of elektrische gereedschappen op accu's (zonder netsnoer).

1) Veiligheid op de werkplek

- a) Houd uw werkplek schoon en goed verlicht. Een rommelige of onverlichte werkplek kan tot ongevallen leiden.
- b) Werk met het elektrische gereedschap niet in een omgeving waar zich brandbare vloeistoffen, gassen of stoffen bevinden en dus explosiegevaar bestaat. Elektrische gereedschappen produceren vonken, die het stof of de dampen kunnen ontsteken.
- c) Houd kinderen en andere personen uit de buurt tijdens het gebruik van het elektrische gereedschap. Als u wordt afgeleid, kunt u gemakkelijk de controle over het elektrische gereedschap verliezen.

2) Elektrische veiligheid

- a) De aansluitstekker van het elektrische gereedschap moet in de contactdoos passen. De stekker mag op geen enkele wijze worden veranderd. Gebruik geen verloopstekkers bij elektrische gereedschappen met randaarding. Onveranderde stekkers en passende contactdozen verminderen het risico van een elektrische schok.
- b) Vermijd lichamelijk contact met gearde oppervlakken zoals buizen, radiatoren, fornuizen en koelkasten. Er bestaat een verhoogd risico van een elektrische schok, als uw lichaam geard is.

- c) Houd het elektrische gereedschap uit de buurt van regen of vocht. Het binnendringen van water in elektrisch gereedschap verhoogt het risico van een elektrische schok.
 - d) Gebruik de aansluitleiding niet oneigenlijk om het elektrische gereedschap te dragen, op te hangen of om de stekker uit de contactdoos te trekken. Houd de aansluitkabel uit de buurt van hitte, olie, scherpe randen of bewegende onderdelen. Beschadigde of in de knoop geraakte aansluitleidingen verhogen het risico van een elektrische schok.
 - e) Als u met een elektrisch gereedschap in de openlucht werkt, mag u uitsluitend verlengsnoeren gebruiken die voor buitengebruik geschikt zijn. Het gebruik van een verlengsnoer dat voor buitengebruik geschikt is, vermindert het risico van een elektrische schok.
 - f) Als het bedrijf van het elektrische gereedschap in een vochtige omgeving onvermijdelijk is, dient u een aardlekschakelaar te gebruiken. Het gebruik van een aardlekschakelaar vermindert het risico van een elektrische schok.
- 3) Veiligheid van personen
- a) Wees aandachtig tijdens het gebruik van elektrisch gereedschap. Let op wat u doet en werk met verstand. Gebruik geen elektrisch gereedschap, als u moe bent of als u onder invloed bent van drugs, alcohol of medicijnen. Een moment van onoplettendheid tijdens het gebruik van het elektrische gereedschap kan ernstige letsels tot gevolg hebben.
 - b) Draag persoonlijke beschermingsmiddelen en altijd een veiligheidsbril. Het dragen van persoonlijke beschermingsmiddelen zoals stofmasker, slipvast veiligheidsschoenen, veiligheidshelm of gehoorbescherming, naargelang de aard en het gebruik van het elektrische gereedschap, vermindert het risico van letsels.
 - c) Voorkom een onbedoelde inschakeling van het gereedschap. Verzeker u ervan dat het elektrische gereedschap uitgeschakeld is, alvorens u het op het stroomnet en/of de accu aansluit, opneemt of draagt. Als u bij het dragen van het elektrische gereedschap uw vinger aan de schakelaar houdt of als u het elektrische gereedschap op de elektrische voeding aansluit terwijl het ingeschakeld is, kan dit ongevallen veroorzaken.
 - d) Verwijder instelgereedschap of schroefslutels, voor u het elektrische gereedschap inschakelt. Gereedschappen of sleutels die zich in een draaiend onderdeel van het elektrische gereedschap bevinden, kunnen letsels veroorzaken.
 - e) Vermijd een abnormale lichaamshouding. Zorg ervoor dat u stabiel staat en te allen tijde uw evenwicht kunt bewaren. Zo kunt u het elektrische gereedschap in onverwachte situaties beter controleren.
 - f) Draag geschikte kleding. Draag geen wijde kleding of sieraden. Houd haar en kleding verwijderd van bewegende onderdelen. Losse kleding, sieraden of lange haren kunnen door bewegende onderdelen worden gegrepen.
 - g) Als stofzuig- en -opvanginrichtingen kunnen worden gemonteerd, dienen deze aangesloten en correct gebruikt te worden. Gebruik van een stofafzuiging kan risico's door stof verminderen.
 - h) Let op dat u zich niet ten onrechte veilig voelt en negeer nooit de veiligheidsregels voor elektrisch gereedschap, ook niet wanneer u na veelvuldig gebruik zeer goed met het elektrische gereedschap vertrouwd bent. Achterloos handelen kan in een fractie van een seconde tot ernstig letsel leiden.
- 4) Gebruik en behandeling van elektrisch gereedschap
- a) Overbelast het elektrische gereedschap niet. Gebruik bij uw werk het elektrische gereedschap dat daarvoor bedoeld is. Met het juiste elektrische gereedschap werkt u beter en veiliger binnen het aangegeven vermogensbereik.
 - b) Gebruik geen elektrisch gereedschap met een defecte schakelaar. Elektrisch gereedschap dat niet meer kan worden in- of uitgeschakeld, is gevaarlijk en moet worden gerepareerd.
 - c) Trek de stekker uit de contactdoos en/of verwijder de afneembare accu, voordat u instellingen van het apparaat wijzigt, inzetgereedschappen vervangt of het elektrische gereedschap weglegt. Deze voorzorgsmaatregel voorkomt dat het elektrische gereedschap onbedoeld start.
 - d) Bewaar ongebruikt elektrisch gereedschap buiten het bereik van kinderen. Laat het elektrische gereedschap niet gebruiken door personen die er niet vertrouwd mee zijn of die deze instructies niet gelezen hebben. Elektrisch gereedschap is gevaarlijk, als het door onervaren personen wordt gebruikt.
 - e) Onderhoud elektrische gereedschappen en inzetgereedschap zorgvuldig. Controleer of beweeglijke onderdelen vlekkeloos functioneren en niet klemmen en of bepaalde onderdelen eventueel eentueel gebroken of zodanig beschadigd zijn, dat het elektrische gereedschap niet meer correct werkt. Laat beschadigde onderdelen repareren voordat u het elektrische gereedschap weer gebruikt. Veel ongevallen zijn te wijten aan slecht onderhouden elektrisch gereedschap.
 - f) Houd snijgereedschappen altijd scherp en schoon. Zorgvuldig onderhouden snijgereedschappen met scherpe snijkanten gaan minder snel klemmen en kunnen gemakkelijker worden geleid.
 - g) Gebruik elektrisch gereedschap, inzetgereedschap, inzetgereedschappen enz. uitsluitend in overeenstemming met deze instructies. Houd daarbij rekening met de werkomstandigheden en uit te voeren werkzaamheden. Het gebruik van elektrisch gereedschap voor andere dan de beoogde toepassingen kan tot gevaarlijke situaties leiden.
 - h) Houd handgrepen en grijpvlakken droog, schoon en vrij van olie en vet. Bij gladde handgrepen en grijpvlakken is een veilige bediening en controle van het elektrische gereedschap in onvoorziene situaties niet mogelijk.
- 5) Gebruik en behandeling van accugereedschap
- a) Laad accu's uitsluitend op met een lader die door de fabrikant is aanbevolen. Indien een lader die voor een bepaald type accu's geschikt is, voor andere accu's wordt gebruikt, bestaat brandgevaar.
 - b) Gebruik in het elektrische gereedschap uitsluitend de daarvoor bedoelde accu's. Het gebruik van andere accu's kan tot letsels en brandgevaar leiden.

- c) Houd niet-gebruikte accu's verwijderd van paperclips, muntstukken, sleutels, spijkers, schroeven of andere kleine metalen voorwerpen die een overbrugging van de contacten zouden kunnen veroorzaken. Een kortsluiting tussen de accucontacten kan brandwonden of brand tot gevolg hebben.
 - d) Bij een verkeerd gebruik kan vloeistof uit de accu ontsnappen. Vermijd contact hiermee. Bij een toevallig contact dient u de betreffende lichaamsdelen met water af te spoelen. Als de vloeistof in de ogen terechtkomt, dient u tevens een arts te raadplegen. Uitgelopen accuvloeistof kan huidirritaties of brandwonden veroorzaken.
 - e) Gebruik geen beschadigde of veranderde accu. Beschadigde of veranderde accu's kunnen zich onvoorspelbaar gedragen en tot brand, explosie of verwondingsgevaar leiden.
 - f) Stel een accu niet bloot aan vuur of te hoge temperaturen. Vuur of temperaturen boven 130 °C kunnen een explosie veroorzaken.
 - g) Volg alle instructies voor het laden en laad de accu of het accugereedschap nooit buiten het in de handleiding aangegeven temperatuurbereik. Verkeerd laden of laden buiten het toelaatbare temperatuurbereik kan de accu vernielen en het brandgevaar verhogen.
- 6) Service
- a) Laat uw elektrisch gereedschap uitsluitend door gekwalificeerd vakpersoneel en alleen met originele reserveonderdelen repareren. Zo is gegarandeerd dat de veiligheid van het elektrische gereedschap bewaard blijft.
 - b) Repareer nooit beschadigde accu's. Alle onderhoudswerkzaamheden aan accu's mogen uitsluitend worden uitgevoerd door de fabrikant of een geautoriseerde klantenservice.

Veiligheidsinstructies voor REMS Akku-Press 22 V ACC Connected

⚠ WAARSCHUWING

Lees alle veiligheidsinstructies, aanwijzingen, opschriften en technische gegevens waarvan dit elektrische gereedschap voorzien is. Als de onderstaande aanwijzingen niet correct worden nageleefd, kan dit tot een elektrische schok, brand en/of ernstige letsels leiden.

Bewaar alle veiligheidsinstructies en aanwijzingen voor latere raadpleging.

- Gebruik het elektrische gereedschap niet als dit beschadigd is. Er bestaat gevaar voor ongevallen.
- Houd het elektrische gereedschap tijdens het werk vast aan de huisgreep (6) en aan de schakelaargreep (8) en zorg ervoor dat u stabiel staat. Het elektrische gereedschap ontwikkelt een zeer hoge perskracht. Met twee handen wordt het veiliger bediend. Wees daarom bijzonder voorzichtig. Houd kinderen en andere personen uit de buurt tijdens het gebruik van het elektrische gereedschap.
- Grijp nooit naar bewegende onderdelen in het persgedeelte. Er bestaat kans op letsel door het knellen van vingers of hand.
- Gebruik radiaalpersmachines nooit met een niet-vergrendelde tanghouderbout (2). Er bestaat breukgevaar en wegvliegende delen kunnen ernstig letsel veroorzaken.
- Plaats de radiaalpersmachine met perstang of met persring en tussentang altijd haaks op de buis op de persfitting. Als de aandrijfmachine schuin op de buis wordt geplaatst, trekt deze zich door haar hoge aandrijfkraft in een rechte hoek op de buis. Hierbij kunnen handen of andere lichaamsdelen gekneld worden en/of bestaat breukgevaar, waarbij wegvliegende delen tot ernstig letsel kunnen leiden.
- Plaats de persring S (PR-2B) altijd haaks op de buis op de persfitting. Bij het plaatsen van de radiaalpersmachine met tussentang Z8 op de persring S, moet op de vrije zwenkhoek van de radiaalpersmachine worden gelet. Er bestaat breukgevaar, waarbij wegvliegende delen ernstig letsel kunnen veroorzaken.
- Gebruik de radiaalpersmachine uitsluitend met ingezette perstang, persring met tussentang. Start de persbewerking alleen voor het tot stand brengen van een persverbinding. Zonder perstangedruk van de persfitting worden de aandrijfmachine, perstang, persring en tussentang onnodig zwaar belast.
- Controleer vóór het gebruik van perstangen, persringen met tussentangen (persbekken, perskettingen met tussenkoppen) met andere merken of deze geschikt zijn voor de REMS radiaalpersen. Perstangen, persringen met tussentangen van andere merken kunnen in REMS Akku-Press 22 V ACC Connected worden gebruikt, als deze berekend zijn op de benodigde schuifkracht van 32 kN, mechanisch in de REMS aandrijfmachine passen, zoals voorgeschreven vergrendeld kunnen worden en aan het einde van hun levensduur of bij overbelasting zonder gevaar breken, bijv. zonder het risico van wegvliegende delen van de persbekken. Er wordt aanbevolen alleen perstangen, persringen met tussentangen te gebruiken die met een veiligheidsfactor $\geq 1,4$ tegen vermoedelijke breuk gebouwd zijn, d.w.z. dat deze bij een benodigde schuifkracht van 32 kN bestand zijn tegen een schuifkracht van 45 kN. Lees en volg ook de handleiding en veiligheidsinstructies van de betreffende fabrikant/aanbieder van de perstangen, persringen met tussentangen en de inbouw- en montagehandleiding van de fabrikant/aanbieder van het te persen persfittingstelsel en neem ook de eventueel hierin vermelde gebruiksbeperkingen in acht. Bij niet-nakoming bestaat breukgevaar en kunnen wegvliegende delen ernstig letsel veroorzaken.
- Gebruik alleen onbeschadigde perstangen, persringen, tussentangen. Beschadigde perstangen, persringen, tussentangen kunnen klemmen of breken en/of tot een slechte persverbinding leiden. Beschadigde perstangen, persringen, tussentangen mogen niet worden gerepareerd. Bij niet-nakoming bestaat breukgevaar en kunnen wegvliegende delen ernstig letsel veroorzaken.

- Gebruik het ophangoog (26) niet als valbeveiliging. Het ophangoog is uitsluitend bedoeld voor het vastmaken van een schouderriem. Laat de aandrijfmachine door een geautoriseerde REMS klantenservice controleren, als het ophangoog zwaar werd belast.
- Trek de netstekker uit of verwijder de accu vóór de montage/demontage van perstangen, persringen, tussentangen. Er bestaat verwondingsgevaar.
- Volg de onderhoudsvorschriften voor het elektrische gereedschap en de onderhoudsinstructies voor perstangen, persringen, tussentangen. Het volgen van de onderhoudsvorschriften heeft een positieve invloed op de levensduur van het elektrische gereedschap, de perstangen, persringen, tussentangen.
- Laat het elektrische gereedschap nooit zonder toezicht, terwijl het ingeschakeld is. Schakel het elektrische gereedschap bij langere werkonderbrekingen uit en trek de stekker/accu uit. Van elektrische apparaten kunnen gevaren uitgaan, die tot zaak- en/of personenschade kunnen leiden, als ze zonder toezicht worden achtergelaten.
- Leg maximaal 3 persringen XL 64–108 (PR-3S) in de systeemkoffer XL-Boxx met inlage voor persringen XL 64–108 (PR-3S) (toebehoren, art.nr. 579603). Het in acht nemen van de maximale belastingsgrens van 3 persringen XL (PR-3S) vermindert het risico op materiële schade en/of letsel.
- Controleer de aansluitkabel, verlengkabels van het elektrische gereedschap en de spanningsbron regelmatig op beschadiging. Laat deze bij beschadiging vervangen door gekwalificeerd vakpersoneel of door een geautoriseerde REMS klantenservice.
- Laat het elektrische gereedschap uitsluitend gebruiken door opgeleide personen. Jongeren mogen het elektrische gereedschap uitsluitend gebruiken, als ze ouder dan 16 zijn, als dit nodig is in het kader van hun opleiding en als ze hierbij onder toezicht van een deskundige staan.
- Kinderen en personen die op basis van hun fysieke, zintuiglijke of geestelijke vermogens of door een gebrek aan ervaring of kennis niet in staat zijn het elektrische gereedschap veilig te bedienen, mogen dit elektrische gereedschap niet zonder toezicht of instructie van een verantwoordelijke persoon gebruiken. Anders bestaat kans op letsel door een verkeerde bediening.
- Gebruik uitsluitend goedgekeurde en overeenkomstig gemarkeerde verlengkabels met een voldoende grote kabeldiameter. Gebruik verlengkabels tot een lengte van 10 m met een kabeldiameter van 1,5 mm², kabels van 10 – 30 m met een kabeldiameter van 2,5 mm².

⚠ GEVAAR

- Lees de veiligheidsinstructies voor REMS perstangen, REMS persringen, REMS tussentangen, REMS afkortangen M, REMS kabelscharen, REMS perstangen Basic E01, REMS persinzetstukken en neem deze in acht. Als de veiligheidsinstructies niet in acht worden genomen, kan dit materiële schade, persoonlijk letsel, een elektrisch schok of val tot gevolg hebben.

Zie ook www.rems.de → Downloads → Veiligheidsinstructies: RADIAALPERSEN

Veiligheidsinstructies voor accu's, snellaadapparaten, spanningsbronnen

⚠ WAARSCHUWING

Lees alle veiligheidsinstructies, aanwijzingen, opschriften en technische gegevens waarvan dit elektrische gereedschap voorzien is. Als de aanwijzingen niet correct worden nageleefd, kan dit tot een elektrische schok, brand en/of ernstig letsel leiden.

Bewaar alle veiligheidsinstructies en aanwijzingen voor latere raadpleging.

Zie ook www.rems.de → Downloads → Handleidingen → Veiligheidsinstructies → Veiligheidsinstructies voor accu's, snellaadapparaten, spanningsbronnen.

Veiligheidsinformatiebladen







⚠ WAARSCHUWING

Lees de veiligheidsinformatiebladen. Als de aanwijzingen niet correct worden nageleefd, kan dit tot een elektrische schok, brand en/of ernstig letsel leiden.

Bewaar alle veiligheidsinstructies en aanwijzingen voor latere raadpleging.

Zie www.rems.de → Downloads → Veiligheidsinformatiebladen → Accu's.

Symboolverklaring

- | | | |
|---|---------------------|---|
|  | GEVAAR | Gevaar met een hoge risicograad, dat bij niet-naleving de dood of ernstig (onherstelbaar) letsel tot gevolg heeft. |
|  | WAARSCHUWING | Gevaar met een gemiddelde risicograad, dat bij niet-naleving de dood of ernstig (onherstelbaar) letsel tot gevolg kan hebben. |
|  | VOORZICHTIG | Gevaar met een lage risicograad, dat bij niet-naleving matig (herstelbaar) letsel tot gevolg kan hebben. |
|  | LET OP | Materiële schade, geen veiligheidsinstructie! Geen kans op letsel. |
|  | | Gevaar |
|  | | Val |
|  | | Elektrische spanning |



Lees de handleiding vóór de ingebruikname



Gebruik oogbescherming



Gebruik gehoorbescherming



Elektrisch gereedschap voldoet aan beschermingsgraad II.



Niet geschikt voor gebruik in openlucht.



Schakelende voeding (SMPS)



Kortsluitvaste veiligheidstransformator (SCPST)



Milieuvriendelijke verwijdering



CE-conformiteitsmarkering

1. Technische gegevens

Beoogd gebruik

⚠ WAARSCHUWING

REMS Akku-Press 22 V ACC Connected is bedoeld voor het maken van persverbindingen in alle gangbare persfittingsystemen, voor het maken van verbindingen tussen elektrische leidingen, voor het maken van verbindingen in valbeveiligings-systemen, voor het afkorten van draadeinden, voor het afkorten van elektrische kabels. De aandrijfmachine kan via wifi met het internet worden verbonden om gegevens uit te wisselen tussen de aandrijfmachine en de cloud. Elk ander gebruik is oneigenlijk en daarom niet toegestaan.

Gebruiksoverzicht REMS accugereedschap, accu's, snellaadapparaten, spanningsbronnen.

Zie www.rems.de → Downloads → Handleidingen → RADIAALPERSEN: OVERIGE DOCUMENTEN



1.1. Leveringsomvang

Aandrijfmachine, accu Li-ion 21,6 V, snellaadapparaat, handleiding, veiligheids-instructies, stalen koffer/systeemkoffer L-Boxx

1.2. Artikelnummers

REMS Akku-Press 22 V ACC Connected aandrijfmachine zonder accu	576003
REMS perstangen, REMS persringen,	
REMS tussentangen	zie REMS catalogus
REMS afkorttangen M	zie REMS catalogus
REMS kabelschaar	571887
Kabelmes, pak van 2 stuks (REMS kabelschaar)	571889
REMS perstang Basic E01	571855
REMS persinzetstukken T 12, pak van 2 stuks	570891
REMS accu Li-ion 21,6 V, 2,5 Ah	571571
REMS accu Li-ion 21,6 V, 4,4 Ah	571574
REMS accu Li-ion 21,6 V, 5,0 Ah	571581
REMS accu Li-ion 21,6 V, 9,0 Ah	571583
Snellaadapparaat 100–240 V, 90 W	571585
Snellaadapparaat 100–240 V, 290 W	571587
Spanningsbron 220–240 V/21,6 V, 15 A	571567
Spanningsbron 220–240 V/21,6 V, 40 A	571578
Stalen koffer REMS Akku-Press 22 V ACC Connected	571290
Systeemkoffer L-Boxx REMS Akku-Press 22 V ACC Connected	576345
REMS CleanM, machinereinig	140119

Stalen koffers of systeemkoffers met inlage voor REMS perstangen, REMS persringen, tussentangen, als toebehoren

1.3. Werkgebied

REMS Akku-Press 22 V ACC Connected radiaalpersmachines voor het maken van persverbindingen in alle gangbare persfittingsystemen aan stalen buizen, roestvaststalen buizen, koperen buizen, kunststof buizen, meerlaagse buizen

Ø 10 – 108 (110) mm
Ø ½ – 4"

Zie ook www.rems.de → Producten → Radiaalpersen → REMS perstangen, REMS persringen → Uittreksel uit de catalogus (PDF)



1.4. Werktemperatuurbereik

Aandrijfmachine	-10 °C – +60 °C (14 °F – +140 °F)
Accu	-10 °C – +60 °C (14 °F – +140 °F)
Snellaadapparaat	0 °C – +40 °C (32 °F – +104 °F)
Spanningsbron	-10 °C – +45 °C (14 °F – +113 °F)
Opslagtemperatuurbereik	> 0 °C (32 °F)

1.5. Connected-functionaliteit

Geregistreerde producten met connected-functionaliteit bieden de gebruiker allerlei extra, productafhankelijke functies, bijvoorbeeld: registratie van meet-/persgegevens (datum en tijd van de persing, teller 1 aantal persingen en bedrijfstijd, teller 2 aantal persingen en bedrijfstijd, teller totaal aantal persingen en bedrijfstijd, accuspanning, stroomsterkte bij uitschakeling, maximale stroomsterkte, resterende accucapaciteit, perstijd, druk-tijd-diagram enz.) en opstelling van rapporten met eigen bedrijfslogo, weergave van foutmeldingen, configuratie van het product (taal, datum, tijd, tijdzone, drukeenheid, duur en helderheid van de ledverlichting, stand-bytijd, ACC-modus, geluidssignalen enz.), instelling van gebruiksvergrendelingen (directe vergrendeling of terugmeldinterval als diefstalbeveiliging, tijd- en datumbereiken voor vergrendelingstijden, beperking van het aantal uitvoerbare persingen), geolocatie van de persplaatsen, omzetting van spraakopnamen in bewerkbare tekst, foto's bij persingen uploaden en opslaan, weergave van meldingen (jaarlijkse inspectie en herhaalde controle, nieuwe firmwareversie, accustatus enz.), download en installatie van nieuwe firmwareversies.

1.6. Schuifkracht, slaglengte

Schuifkracht (nominale kracht)	32 kN
Slaglengte	41 mm

1.7. Elektrische gegevens

Aandrijfmachine	}	21,6 V \equiv ; 2,5 Ah
		21,6 V \equiv ; 4,4 Ah
		21,6 V \equiv ; 5,0 Ah
		21,6 V \equiv ; 9,0 Ah
Snellaadapparaat	Input	100–240 V~; 50–60 Hz; 90 W
	Output	21,6 V \equiv randgeaard, ontstoord
Snellaadapparaat	Input	100–240 V~; 50–60 Hz; 290 W
	Output	21,6 V \equiv randgeaard, ontstoord
Spanningsbron	Input	220 – 240 V~; 50 – 60 Hz
21,6 V (art.nr. 571567)	Output	21,6 V \equiv ; 15 A randgeaard, ontstoord
Spanningsbron	Input	220 – 240 V~; 50 – 60 Hz
21,6 V (art.nr. 571578)	Output	21,6 V \equiv ; 40 A randgeaard, ontstoord

1.8. Afmetingen

Aandrijfmachine 295 × 310 × 81 mm (11,6" × 12,2" × 3,2")

1.9. Gewichten

Aandrijfmachine zonder accu	2,9 kg (6,4 lb)
REMS accu Li-ion 21,6 V, 2,5 Ah	0,4 kg (0,9 lb)
REMS accu Li-ion 21,6 V, 4,4 Ah	0,8 kg (1,8 lb)
REMS accu Li-ion 21,6 V, 5,0 Ah	0,8 kg (1,8 lb)
REMS accu Li-ion 21,6 V, 9,0 Ah	1,1 kg (2,4 lb)
Perstang (gemiddelde)	1,8 kg (3,9 lb)
Tussentang Z2	2,0 kg (4,4 lb)
Tussentang Z4	3,6 kg (7,9 lb)
Tussentang Z5	3,8 kg (8,4 lb)
Tussentang Z8	1,7 kg (3,7 lb)
Persring M54 (PR-3S)	3,1 kg (6,8 lb)
Persring U75 (PR-3B)	2,7 kg (5,9 lb)

1.10. Geluidsinformatie

Emissiewaarde op de werkplaats

$L_{pA} = 74$ dB(A) $L_{WA} = 85$ dB(A) $K = 3$ dB(A)

1.11. Trillingen

Gewogen effectieve waarde van de versnelling $< 2,5$ m/s² $K = 1,5$ m/s²

De aangegeven trillingsemissiewaarde werd volgens een genormaliseerde testmethode gemeten en kan voor vergelijking met een ander elektrisch gereedschap worden gebruikt. De aangegeven trillingsemissiewaarde kan ook worden gebruikt voor een inleidende schatting van de blootstelling.

⚠ VOORZICHTIG

De trillingsemissiewaarde kan tijdens het daadwerkelijke gebruik van het elektrische gereedschap afwijken van de opgegeven waarde, naargelang de wijze waarop het elektrische gereedschap wordt gebruikt. Afhankelijk van de daadwerkelijke gebruiksomstandigheden (discontinu bedrijf) kan het noodzakelijk zijn veiligheidsmaatregelen ter bescherming van de bedienende persoon te bepalen.

2. Inbedrijfstelling

⚠️ VOORZICHTIG

Voordat de aandrijfmachine na een langere opslagduur weer in gebruik wordt genomen, moet eerst het overdrukventiel in werking worden gesteld door op de terugstelpknop (12) te drukken. Indien dit vastzit of stroef is, mag niet worden geperst.

De aandrijfmachine dient voor controle te worden ingediend bij een geautoriseerde REMS klantenservice.

Voor het gebruik van de REMS perstangen en REMS persringen met tussentangen voor de verschillende persfittingsystemen gelden altijd de actuele REMS verkoopdocumenten, zie ook www.rems.de → Downloads → Productcatalogi, -brochures. Als door de systeemfabrikant bepaalde componenten van een persfittingsysteem veranderd of nieuw op de markt gebracht worden, dient de actuele gebruiksstand ervan bij REMS te worden opgevraagd (fax +49 7151 17 07 110 of e-mail info@rems.de). Wijzigingen en vergissingen voorbehouden.

2.1. Elektrische aansluiting

⚠️ WAARSCHUWING

Neem de netspanning in acht! Voordat de aandrijfmachine, het snellaadapparaat of de spanningsbron wordt aangesloten, dient te worden gecontroleerd of de spanning die op het typeplaatje is aangegeven, overeenkomt met de netspanning. Op bouwplaatsen, in vochtige omgevingen, in binnen- en buitenruimten of bij soortgelijke opstellingen mag het elektrische apparaat uitsluitend op het net worden aangesloten via een aardlekschakelaar die de stroomtoevoer onderbreekt zodra de lekstroom naar de aarde gedurende 200 ms de 30 mA overschrijdt.

Accu's Li-ion

Diepontlading door onderspanning

Een minimumspanning mag bij accu's Li-ion niet worden onderschreden, omdat anders de accu door diepontlading kan worden beschadigd. De cellen van de REMS accu's Li-ion zijn bij aflevering ca. 40% voorgeladen. Daarom moeten de accu's Li-ion vóór gebruik geladen en daarna regelmatig bijgeladen worden. Als dit voorschrift van de cellenfabrikant niet in acht wordt genomen, kan de accu Li-ion door diepontlading worden beschadigd.

Diepontlading door opslag

Als een relatief weinig geladen accu Li-ion wordt opgeslagen, kan deze bij een langere opslag door zelfontlading diepontladen raken en zo beschadigd worden. Accu's Li-ion moeten daarom voor de opslag worden geladen, daarna ten minste om de zes maanden worden bijgeladen en in ieder geval nogmaals worden opgeladen, voordat ze opnieuw worden belast.

LET OP

Laad de accu voor gebruik.

Gebruik voor het opladen van de REMS accu Li-ion alleen goedgekeurde REMS snellaadapparaten. Nieuwe en langere tijd niet gebruikte accu's Li-ion bereiken pas na meerdere laadbeurten hun volledige capaciteit.

Snellaadapparaten

Als de netstekker ingestoken is, brandt het linker controlelampje continu groen. Wanneer een accu in het snellaadapparaat gestoken is, geeft een groen knipperend controlelampje aan dat de accu geladen wordt. Brandt dit controlelampje continu groen, dan is de accu opgeladen. Knippert een controlelampje rood, dan is de accu defect. Brandt een controlelampje continu rood, dan ligt de temperatuur van het snellaadapparaat en/of de accu buiten het toelaatbare werkbereik van het snellaadapparaat van 0 °C tot +40 °C.

LET OP

De snellaadapparaten zijn niet geschikt voor gebruik in openlucht.

Spanningsbronnen

De spanningsbronnen dienen om het accugereedschap met netvoeding in plaats van accuvoeding te gebruiken. De spanningsbronnen zijn uitgerust met een stroom- en temperatuurbegrenzing. De bedrijfsstatus wordt met een led aangegeven. Bij een brandende led is het apparaat bedrijfsklaar. Als de led uitgaat of knippert, betekent dit dat de stroomsterkte te hoog of de temperatuur ontoelaatbaar is. In deze toestand kan de aandrijfmachine niet worden gebruikt. Na een wachttijd brandt de led weer en kan het werk worden voortgezet.

LET OP

De spanningsbronnen zijn niet geschikt voor gebruik in openlucht.

2.2. Montage (vervangings) van de perstang, perstang (PZ-4G) (fig. 3), perstang (PZ-S) (fig. 4), persring (PR-3S) met tussentang (fig. 5), persring (PR-3B) met tussentang (fig. 6), persring 45° (PR-2B) met tussentang (fig. 7), persring S (PR-2B) met tussentang (fig. 7)

Trek de netstekker uit of verwijder de accu. Gebruik alleen perstangen, persringen met een systeemspecifieke perscontour, die overeenstemt met het te persen persfittingsysteem. Perstangen en persringen zijn op de persbekken resp. perssegmenten voorzien van een letter die de perscontour, en een cijfer dat de grootte aangeeft. De tussentangen zijn gemarkeerd met de letter Z en een cijfer, dat dient voor het koppelen aan de toelaatbare persring, die identiek gemarkeerd is. Houd er bij de persring 45° (PR-2B) rekening mee dat de tussentang Z1 uitsluitend onder 45° mag worden aangebracht (fig. 7). Bij de persring S (PR-2B) kan de tussentang Z8 traploos zwenkbaar worden aangebracht (fig. 7). De inbouw- en montagehandleiding van de fabrikant/aanbieder van de te persen persfittingsystemen moet worden gelezen en nageleefd. Pers nooit met niet-passende perstang, persring en tussentang (perscontour, grootte). De persverbinding kan dan onbruikbaar zijn en de aandrijfmachine en perstang of persring en tussentang zouden kunnen worden beschadigd.

De aandrijfmachine wordt het beste op een tafel of de vloer gelegd. De montage (het wisselen) van de perstang of tussentang is alleen mogelijk, wanneer de persrollen (5) helemaal teruggebracht zijn. Indien nodig dient de terugstelpknop (12) te worden ingedrukt, tot de persrollen (5) helemaal teruggebracht zijn.

Open de tanghouderbout (2). Trek hiervoor de grendel (4) uit; de tanghouderbout (2) springt onder veerbelasting naar buiten. Installeer de geselecteerde perstang/tussentang. Druk de knop (3) direct boven de tanghouderbout (2) in en duw de tanghouderbout (2) naar voren, totdat de grendel (4) vastklikt (automatische vergrendeling van de perstang/tussentang). Start radiaalpersmachines niet zonder ingezette perstang of tussentang met persring. Laat de persbeweging alleen uitvoeren voor het tot stand brengen van een persverbinding. Zonder perstengedruk van de persfiting wordt de aandrijfmachine resp. perstang, persring en tussentang onnodig zwaar belast.

LET OP

De gesloten stand van de tanghouderbout wordt elektrisch bewaakt. Een persing kan alleen worden uitgevoerd, als de tanghouderbout gesloten is.

2.3. Bedieningselementen en oled-display

REMS Akku-Press 22 V ACC Connected kan via verschillende bedieningselementen worden bediend. Een oled-display met hoog contrast dient voor de duidelijke weergave van menu's, submenu's, instellingen- of informatieschermen en meldingen.

Aan-uitknop

Aan-uitknop (fig. 2 (24)) voor het in- en uitschakelen van de aandrijfmachine. Om de aandrijfmachine uit te schakelen, houdt u de aan-uitknop 2 s ingedrukt.

Veiligheidstipschakelaar

Veiligheidstipschakelaar (fig. 1 (7)) voor het uitvoeren van persingen en, bij menubediening, voor het verlaten van een submenu.















Knoppen links/rechts

De knoppen links/rechts (fig. 2 (22)) onder het oled-display hebben wisselende functies

Oled-display

Het oled-display is verdeeld in de 'werkbalk boven', het 'hoofdvenster' en de 'werkbalk onder'.









Werkbalk boven

	Trapsgewijze indicatie van de laadtoestand van de accu
	Netvoeding
	Gebruiksvergrendeling geactiveerd, aandrijfmachine niet vergrendeld
	Gebruiksvergrendeling geactiveerd, aandrijfmachine vergrendeld
	Geen gebruiksvergrendeling geactiveerd
	Downloaden van nieuwe firmwareversie voltooid, nieuwe firmwareversie is klaar voor installatie
	Aandrijfmachine niet geregistreerd
	Aandrijfmachine verbonden met de cloud, aandrijfmachine niet geregistreerd
	Aandrijfmachine verbonden met de cloud, aandrijfmachine geregistreerd
	De aandrijfmachine kan geen verbinding maken met de cloud
	Aandrijfmachine niet verbonden met de cloud wegens geen wifiverbinding
	Wifi verbonden
	Wifi verbonden, geen internetverbinding
	Wifi uitgeschakeld
	Opgeslagen wifinetzwerken niet beschikbaar of nog geen wifinetzwerk opgeslagen op de aandrijfmachine.



Hoofdvenster

	Startscherm Wisselende weergave: welkomst- en startscherm, menu's, submenu's, instellingen- en informatieschermen, meldingen
---	--

Werkbalk onder

	Volgende menu weergeven
	Menu, volgend submenu of instellingenscherf weergeven
	Vorig menu of submenu oproepen
	Annuleren, afsluiten, druk-tijddiagram weergeven, teller resetten
	Getalswaarde verhogen
	Volgende regel
	Symbool brandt permanent: invoer bevestigen Symbool knippert: het accesspoint van de aandrijving is geactiveerd en klaar voor verbinding met het mobiele eindapparaat
	Ingesproken bericht
	Nieuwe firmwareversie installeren

Welkomst- en startscherm

	Welkomstscherf met logo van de fabrikant Firmwareversie
	Startscherm Datum, tijd, type aandrijfmachine Aandrijfmachine bedrijfsklaar

Meldingen



Bij het inschakelen van de aandrijfmachine worden meldingen weergegeven, als zich een gebeurtenis heeft voorgedaan.

	Jaarlijkse inspectie en herhaalde controle Wordt weergegeven wanneer de jaarlijkse inspectie en herhaalde controle moet worden uitgevoerd (≤ 0 d of ≥ 30.000 n).
---	---

	<p>Geheugen vol Opgeslagen gegevens worden vanaf nu overschreven (oudste gegevens eerst).</p>
	<p>Gebruiksvergrendeling Aantal resterende dagen d totdat de aandrijfmachine wordt vergrendeld Aantal resterende persingen n totdat de aandrijfmachine wordt vergrendeld</p>
	<p>Gebruiksvergrendeling A Gebruik de knop rechts om de QR-code op het oled-display weer te geven. Scan de QR-code met het mobiele eindapparaat en wijzig de gebruiksvergrendeling van de aandrijfmachine via het REMS Service-Portal.</p>
	<p>Gebruiksvergrendeling B Gebruik de knop rechts om de QR-code op het oled-display weer te geven. Scan de QR-code met het mobiele eindapparaat en wijzig de gebruiksvergrendeling van de aandrijfmachine via het REMS Service-Portal.</p>
	<p>Gebruiksvergrendeling C Gebruik de knop rechts om de QR-code op het oled-display weer te geven. Scan de QR-code met het mobiele eindapparaat en wijzig de gebruiksvergrendeling van de aandrijfmachine via het REMS Service-Portal.</p>
	<p>Gebruiksvergrendeling D Gebruik de knop rechts om de QR-code op het oled-display weer te geven. Scan de QR-code met het mobiele eindapparaat en wijzig de gebruiksvergrendeling van de aandrijfmachine via het REMS Service-Portal.</p>
	<p>Wi-Fi NOT CONNECTED Wifiverbinding nog niet tot stand gebracht of geen opgeslagen wifinetwerken op de aandrijfmachine beschikbaar.</p>

Menu

Gegevens weergeven/resetten, submenu's/instellingen- en informatieschermen oproepen en installatie van nieuwe firmwareversie uitvoeren

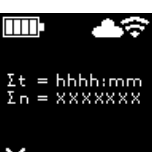











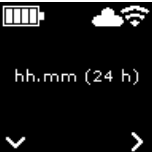







	<p>Instellingen</p>
	<p>Teller 1 Weergave: t_1 = bedrijfstijd n_1 = aantal persingen Houd de knop rechts 2 s ingedrukt om de teller te resetten.</p>
	<p>Teller 2 Weergave: t_2 = bedrijfstijd n_2 = aantal persingen Houd de knop rechts 2 s ingedrukt om de teller te resetten.</p>
	<p>Teller totaal Weergave: $\sum t$ = totale bedrijfstijd $\sum n$ = totaal aantal persingen Deze teller kan niet worden gereset.</p>

	<p>Jaarlijkse inspectie en herhaalde controle Weergave: n = totaal aantal persingen (weergegeven vanaf 25.000 persingen) d = resterende tijd tot jaarlijkse inspectie en herhaalde controle in dagen</p>
	<p>Opslag Weergave: gebruikt geheugen / maximaal beschikbaar geheugen in MB</p>
	<p>Firmwareversie Weergave: serienummer aandrijfmachine geïnstalleerde firmwareversie</p>
	<p>Firmwareversie Weergave: serienummer aandrijfmachine geïnstalleerde firmwareversie beschikbare firmwareversie Installatie is pas mogelijk, als de aandrijfmachine via wifi met het internet en de cloud verbonden is.</p>
	<p>Firmwareversie Weergave: serienummer aandrijfmachine geïnstalleerde firmwareversie beschikbare firmwareversie ERROR REGISTRATION REQUIRED: aandrijfmachine niet geregistreerd. Installatie is pas mogelijk, als de aandrijfmachine via wifi met het internet en de cloud verbonden is.</p>
	<p>Firmwareversie Weergave: serienummer aandrijfmachine geïnstalleerde firmwareversie beschikbare firmwareversie Data Protection Information: neem kennis van de privacyverklaring en start de installatie.</p>
	<p>Firmwareversie wordt geïnstalleerd Schakel de aandrijfmachine niet uit en verwijder de accu of spanningsbron niet tijdens de installatie.</p>

Submenu's / instellingen- en informatieschermen

Instellingen van de aandrijfmachine uitvoeren, de aandrijfmachine registreren in het REMS Service-Portal, onderhoudsbericht verzenden, wifiverbinding instellen.

	<p>De helderheid van de ledwerklampen instellen</p>
	<p>Instellingen via het REMS Service-Portal / QR-code Gebruik de knop rechts om de QR-code op het oled-display weer te geven. Scan de QR-code met het mobiele eindapparaat om toegang te krijgen tot het REMS Service-Portal. Registreer de aandrijfmachine. Als de aandrijfmachine al is geregistreerd, wordt direct het scherm 'PRODUCT BEHEREN' opgeroepen.</p>
	<p>Datum instellen Als er een internetverbinding is, wordt de datum automatisch bijgewerkt bij het inschakelen van de aandrijfmachine. Handmatig instellen is dan niet mogelijk.</p>
	<p>Tijd instellen Als er een internetverbinding is, wordt de tijd automatisch bijgewerkt bij het inschakelen van de aandrijfmachine. Handmatig instellen is dan niet mogelijk.</p>

		Formaat datum selecteren <ul style="list-style-type: none"> • JJJJ-MM-DD • MM/DD/JJJJ • DD.MM.JJJJ
		Formaat tijd selecteren <ul style="list-style-type: none"> • hh:mm (24 h) • hh:mm (12 h)
		Drukeenheid selecteren <ul style="list-style-type: none"> • bar • psi
		Instelling support / diagnose vanaf afstand Onderhoudsbericht 'SUPPORT' voor diagnose vanaf afstand verzenden
		Wifiverbinding instellen / accesspoint activeren Weergave: naam van het verbonden wifinetwerk Weergave: naam van het accesspoint van de aandrijfmachine wachtwoord voor de wifiverbinding IP-adres van het accesspoint
		Wifiverbinding instellen / accesspoint activeren Weergave: wifi is uitgeschakeld Weergave: naam van het accesspoint van de aandrijfmachine wachtwoord voor de wifiverbinding IP-adres van het accesspoint
		Wifiverbinding instellen / accesspoint activeren Weergave: wifiverbinding nog niet tot stand gebracht of geen opgeslagen wifinetwerken op de aandrijfmachine beschikbaar Weergave: naam van het accesspoint van de aandrijfmachine wachtwoord voor de wifiverbinding IP-adres van het accesspoint
		Fabrieksinstellingen terugzetten
		Fabrieksinstellingen terugzetten Gebruiksvergrendeling actief, fabrieksinstellingen terugzetten niet mogelijk, lees de handleiding
		Firmwareversie herstellen Local RESTORE Wi-Fi RESTORE

2.4 De aandrijfmachine registreren, een mobiel eindapparaat aansluiten, de aandrijfmachine via het internet met de cloud verbinden

Om de connected-functionaliteit te gebruiken, moet de aandrijfmachine op het REMS Service-Portal geregistreerd zijn en via het internet met de cloud verbonden zijn.

Opmerking: De aandrijfmachine REMS Akku-Press 22 V ACC Connected kan ook zonder registratie van de machine en zonder verbinding met het internet worden gebruikt. De functies van de connected-functionaliteit zijn in dit geval

echter niet beschikbaar. Gegevens worden in de aandrijfmachine opgeslagen wanneer er geen internetverbinding is, en naar de cloud verzonden zodra de machine geregistreerd is en via het internet verbinding met de cloud maakt.

2.4.1. De aandrijfmachine registreren op het REMS Service-Portal
Aandrijfmachines kunnen op het REMS Service-Portal worden geregistreerd voor een aangemelde gebruiker. Als er nog geen gebruikersaccount bestaat, kunt u een aanmaken op het REMS Service-Portal (<https://service.rems.de>) onder het menupunt AANMELDEN. Als laatste stap bij het aanmelden dient u

op de activeringslink in de toegezonden e-mail te klikken, om het opgegeven e-mailadres te bevestigen.

- Schakel de aandrijfmachine in.
- Druk op de knop rechts (22) om het menu 'Instellingen'  weer te geven. Druk nogmaals op de knop rechts. Druk op de knop links om het scherm 'Instellingen via het REMS Service-Portal'  weer te geven. Druk op de knop rechts om de QR-code op te roepen.
- Scan de QR-code met het mobiele eindapparaat, bijv. met de camera. Het REMS Service-Portal wordt geopend in de browser. Meld de gebruiker aan op het REMS Service-Portal.
- Druk op de knop 'Product registreren'. De registratie wordt bevestigd. Als de aandrijfmachine al is geregistreerd, wordt direct het scherm 'PRODUCT BEHEREN' opgeroepen.

De registratie kan alleen door deze gebruiker worden geannuleerd. In geval van verkoop van het product moet de gebruiker de registratie annuleren, omdat de koper anders het product niet zelf kan registreren om de connected-functionaliteit te gebruiken.

2.4.2. Een mobiel eindapparaat met de aandrijfmachine verbinden

Opmerking: De aandrijfmachine kan via een beschikbaar wifinetwerk of de hotspot van een mobiel eindapparaat met het internet en de cloud worden verbonden.

- Plaats de opgeladen accu in de aandrijfmachine en druk kort op de aan-uitknop (24).
Na enkele seconden wachten schakelt het oled-display in. De aandrijfmachine is bedrijfsklaar zodra het startscherm wordt weergegeven.
- Druk op de knop rechts (22) om het menu 'Instellingen'  weer te geven. Druk nogmaals op de knop rechts. Druk vervolgens meermaals op de knop links, totdat het menu 'Wifiverbinding instellen'  wordt weergegeven. Druk op de knop rechts om het bijbehorende instellingenscherm  weer te geven. Houd de knop rechts 2 seconden ingedrukt, totdat het symbool '•' boven de knop rechts knippert. Het accesspoint van de aandrijfmachine is nu zichtbaar voor het mobiele eindapparaat.
- Open de wifi-instellingen op het mobiele eindapparaat. Schakel indien nodig wifi in op het mobiele eindapparaat. Raadpleeg de documentatie van de fabrikant van het mobiele eindapparaat voor meer informatie.
- Selecteer het accesspoint 'RE-AP-serienummer' van de aandrijfmachine.
- Voer het WPA2-wachtwoord '12345678' in voor het versleutelen van de gegevensoverdracht tussen de aandrijfmachine en het mobiele eindapparaat wanneer daarom wordt gevraagd en breng de verbinding tot stand. Als het wachtwoord al op het mobiele eindapparaat is opgeslagen, hoeft het niet opnieuw te worden ingevoerd; de vraag om het wachtwoord in te voeren wordt niet meer weergegeven.





Het configuratiescherm 'Wi-Fi SELECTION' (fig. 8) wordt automatisch geopend op het mobiele eindapparaat.

Opmerking: Als het configuratiescherm niet automatisch wordt geopend, opent u de webbrowser op het mobiele eindapparaat en voert u in de adresbalk het IP-adres van het accesspoint van de aandrijfmachine <http://192.168.4.1> in.

2.4.3. De aandrijfmachine via het internet met de cloud verbinden

De aandrijfmachine via een beschikbaar wifinetwerk met het internet en de cloud verbinden (fig. 8):

- Selecteer een wifinetwerk uit de lijst met weergegeven wifinetwerken (H), voer het wifiwachtwoord (E) in en maak verbinding met de knop 'Save' (D).
Opmerking: Wifinetwerken die via een proxyserver zijn verbonden, kunnen niet worden gebruikt. Een dergelijke verbinding wordt bijvoorbeeld gebruikt voor toegang voor gasten in hotels of publiek toegankelijke netwerken en is vaak te herkennen aan het welkomst- of aanmeldingsscherm waarop een bevestiging wordt gevraagd.

De symbolen 'Wifi'  en 'Cloud'  worden in de werkbalk boven op het oled-display weergegeven. Het kan enkele minuten duren voordat ze verschijnen. Als de symbolen niet worden weergegeven, schakelt u de aandrijfmachine uit en weer in. De symbolen 'Wifi'  en 'Cloud'  worden in de werkbalk boven op het oled-display weergegeven.

De REMS Akku-Press 22 V ACC Connected kan tot 10 wifinetwerken opslaan. De aandrijfmachine maakt automatisch verbinding, zodra een reeds bekend wifinetwerk beschikbaar is.

Door de checkbox 'Show all' (A) aan te vinken, worden alle opgeslagen wifinetwerken weergegeven, ook de netwerken die momenteel niet beschikbaar zijn. Als een specifiek opgeslagen wifinetwerk uit de lijst met opgeslagen netwerken (I) moet worden gebruikt, selecteert u dit en drukt u op de knop 'Connect' (B). Om een opgeslagen wifinetwerk te verwijderen, selecteert u dit en drukt u op de knop 'Delete network' (C).





De aandrijfmachine via de hotspot van een mobiel eindapparaat met het internet en de cloud verbinden (fig. 8):

Als alternatief voor het verbinden van de aandrijfmachine via een beschikbaar wifinetwerk kan dit ook via de hotspot van een mobiel eindapparaat gebeuren.

Mobiele eindapparaten met besturingssysteem Android:

- Verbind het mobiele eindapparaat met de aandrijfmachine (zie '2.4.2. Een mobiel eindapparaat met de aandrijfmachine verbinden').
- Selecteer 'Other SSID' (G) op het configuratiescherm 'Wi-Fi SELECTION' (fig. 8) en voer in het invoerveld de naam van de hotspot in.





- Voer het wachtwoord in en sla het op met de knop 'Save' (D). De naam van de hotspot wordt weergegeven in de lijst met beschikbare wifinetwerken (H).
- Activeer de hotspot via het bedieningspaneel op het mobiele eindapparaat. Let erop dat de bandbreedte van de hotspot op het mobiele eindapparaat is ingesteld op 2,4 GHz. Raadpleeg de documentatie van de fabrikant van het mobiele eindapparaat voor meer informatie.

Na een korte wachttijd maakt de aandrijfmachine verbinding met de hotspot. De symbolen 'Wifi'  en 'Cloud'  worden in de werkbalk boven op het oled-display weergegeven. Het kan enkele minuten duren voordat ze verschijnen. Als de symbolen niet worden weergegeven, schakelt u de aandrijfmachine uit en weer in. De symbolen 'Wifi'  en 'Cloud'  worden in de werkbalk boven op het oled-display weergegeven.



Mobiele eindapparaten met besturingssysteem iOS:

- Verbind het mobiele eindapparaat met de aandrijfmachine (zie '2.4.2. Een mobiel eindapparaat met de aandrijfmachine verbinden').
- Selecteer 'Other SSID' (G) op het configuratiescherm 'Wi-Fi SELECTION' (fig. 8) en voer in het invoerveld de naam van de hotspot van het mobiele eindapparaat in.
- Voer het wachtwoord in en sla het op met de knop 'Save' (D). De naam van de hotspot wordt weergegeven in de lijst met beschikbare wifinetwerken (H).
- Activeer de hotspot op het mobiele eindapparaat. Selecteer het menu 'Instellingen' en geef toegang onder 'Persoonlijke hotspot'. Let erop dat de bandbreedte van de hotspot op het mobiele eindapparaat is ingesteld op 2,4 GHz. Selecteer hiervoor 'Maximale compatibiliteit' in iOS 15. Raadpleeg de documentatie van de fabrikant van het mobiele eindapparaat voor meer informatie.
- Laat het activeringsscherm 'Persoonlijke hotspot' open en wacht ten minste 10 s.

Opmerking: Een verbinding met de hotspot van het mobiele eindapparaat is alleen mogelijk als het activeringsscherm open blijft.

Na een korte wachttijd maakt de aandrijfmachine verbinding met de hotspot. De symbolen 'Wifi'  en 'Cloud'  worden in de werkbalk boven op het oled-display weergegeven. Het kan enkele minuten duren voordat ze verschijnen. Als de symbolen niet worden weergegeven, schakelt u de aandrijfmachine uit en weer in. De symbolen 'Wifi'  en 'Cloud'  worden in de werkbalk boven op het oled-display weergegeven.

Wi-Fi inschakelen/uitschakelen

De Wi-Fi kan met de knoppen links/rechts (22) direct worden in- en uitgeschakeld. Houd de knoppen links/rechts tegelijkertijd 2 s ingedrukt. Als wifi is uitgeschakeld, wordt het symbool 'x' weergegeven in de werkbalk boven op het oled-display. Als wifi is ingeschakeld, worden in de werkbalk boven op het oled-display de symbolen 'Wifi'  en 'Cloud'  weergegeven.

Let op! Als op het oled-display 'Teller 1' of 'Teller 2' wordt weergegeven, is het mogelijk dat bij het in- en uitschakelen van de Wi-Fi onbedoeld de teller wordt gereset door een verkeerde druk op de knoppen links/rechts.

2.5. REMS Service-Portal (<https://service.rems.de>)

2.5.1. Connected-functionaliteit

Na registratie van een product met connected-functionaliteit kan de gebruiker via het REMS Service-Portal verschillende extra productafhankelijke functies gebruiken en instellingen op de aandrijfmachine uitvoeren.

Zie ook www.rems.de → Service-Portal



2.5.2. Producten beheren

Selecteer het menupunt 'Connected' → 'Producten beheren'. Weergave van alle voor de gebruiker geregistreerde producten, producten met aan de gebruiker toegekende toegangsrechten en producten met geannuleerde registratie. Om de details van een aandrijfmachine te bekijken, selecteert u het bijbehorende serienummer.

nnnnnn-ijij PRODUCT BEHEREN

REMS Akku-Press 22V ACC Connected

Weergave: serienummer, product, opmerkingen, geregistreerd op, verbindingstatus, teller 1 en 2 (aantal persingen, bedrijfstijd, updatetijd, teller resetten), teller totaal (aantal persingen, bedrijfstijd, updatetijd), volgende onderhoudsbeurt (dagen), firmwareversie, handleiding, toegangsrechten voor

Knoppen:

Persingen tonen	overzicht van de persingen, druk-tijddiagrammen en ingesproken berichten
Rapporten	rapporten maken, bewerken, verwijderen, downloaden
Registratie annuleren*)	de registratie van de aandrijfmachine annuleren
Toegangsrechten verlenen*)	andere gebruikers toegangsrechten tot de aandrijfmachine verlenen ¹⁾
Kaart	kaart met persplaatsen van de aandrijfmachine openen

*) Weergave alleen voor de gebruiker die de aandrijfmachine heeft geregistreerd.

Instelling in het serviceportaal:

Formaat datum	JJJJ-MM-DD*, MM/DD/JJJJ, DD.MM.JJJJ
Formaat tijd	12, 24 ¹⁾
Tijdzone	selectie tijdzone, (UTC+01:00)*
Eenheid voor druk	bar*, psi
Weergave teller onder smiley	geen weergave, teller 1, teller 2, teller totaal
Gebruiksvergrendeling	aan, uit*
Gebruiksvergrendeling	
opvraaginterval [dag(en)]	vrij instelbaar, (0)*
Stand-bytijd [min]	2-20, (10)*
ACC-modus	aan*, uit
Duur ledverlichting [s]	0-120, (120)*
Helderheid [%]	1-100 (100)*
Geluidssignalen	aan*, uit
Firmwareversie	Weergave actueel geïnstalleerde firmwareversie

*1) Fabrieksinstelling

Gewijzigde instellingen moeten worden bevestigd met de knop 'Wijzigingen doorsturen'.

Fouten:

Lijst van de laatste foutmeldingen

2.5.3. REMS Akku-Press Connected persingen

Selecteer het menupunt 'Connected' → 'Akku-Press Connected persingen' Weergave van de persingen van alle voor de gebruiker geregistreerde producten, producten met aan de gebruiker toegekende toegangsrechten en producten met geannuleerde registratie. Om de details van een persing te bekijken, selecteert u de persing.

Persing nnnn DETAIL

Serienummer nnnnnn-jjj

REMS Akku-Press 22V ACC Connected

Weergave van gedetailleerde informatie over de persing: datum en tijd van de persing, persdruk binnen de specificatie, accuspanning tijdens de persbewerking, stroomsterkte bij uitschakeling, resterende accucapaciteit, maximale stroomsterkte, interne temperatuur aandrijfmachine, perstijd, teller 1 persingen, teller 1 bedrijfstijd, teller 2 persingen, teller 2 bedrijfstijd, teller totaal persingen, teller totaal bedrijfstijd.

Voor elke persing kan tekst worden ingevoerd in het veld 'Opmerking'. Ook kan een ingesproken bericht worden omgezet in bewerkbare tekst via 'Speech-to-Text' (spraakherkenning). De omgezette tekst wordt weergegeven in het veld 'Opmerking'. De omgezette tekst moet door de gebruiker gecontroleerd en indien nodig gecorrigeerd worden.

Onder 'Foto's' kunnen bij elke persing foto's (jpg, png) worden geüpload. Druk hiervoor op de knop '+ foto's uploaden', selecteer de foto's en bevestig. Foto's kunnen met drag-and-drop ook rechtstreeks naar de knop '+ foto's uploaden' worden gesleept. In beide gevallen worden de foto's automatisch geüpload en zijn ze als miniatures beschikbaar. Met het 'Prullenbak'-symbool kan de weergegeven foto worden verwijderd. De miniatures kunnen ook op volledig scherm worden weergegeven. Met de pijltjestoetsen kan tussen verschillende foto's worden gewisseld.

Bij het opstellen van een rapport worden de foto's die bij de geselecteerde persingen zijn geüpload, aan het einde van het rapport opgenomen, gegroepeerd volgens het serienummer van de aandrijfmachine en het nummer van de persing.

Als de gebruikersaccount wordt verwijderd, worden de geüploade foto's automatisch verwijderd.

Verder worden de plaats (bij benadering) en het druk-tijd-diagram van de persing weergegeven. Om de persplaats vast te stellen (geolocatie), moet de wifi-functionaliteit van de aandrijfmachine op het moment van de persing ingeschakeld zijn en moet Google Geolocation API de gebruiksaanwijzing uit de verzonden wifi-informatie kunnen afleiden.

Om de privacy van de gebruiker te beschermen, kan de gebruiker de geocoördinaten van de persplaats verbergen. Door het verbergen verslechtert de kwaliteit van de geocoördinaten van de oorspronkelijke persplaats. Dit proces is onomkeerbaar.

2.5.4. REMS Akku-Press Connected rapporten

Het scherm 'Rapporten persingen' wordt geopend via de tab 'Connected' → 'REMS Akku-Press Connected rapporten'. Rapporten kunnen gemaakt, bewerkt, verwijderd of via download opgeslagen worden.

Rapporten persingen #nnnn bewerken

Selecteer 'Bewerken' om het scherm voor het bewerken van het betreffende rapport te openen. Voer gegevens in bij de velden 'Begin van de prestatie', 'Einde van de prestatie', 'Opdrachtnemer', 'Opdrachtgever', 'Meer informatie'. Gegevens in de velden 'Opdrachtnemer' en 'Opdrachtgever' kunnen alleen worden ingevoerd, als de checkbox erboven wordt aangevinkt.

Selecteer met de checkboxen welke persingen in het rapport moeten worden opgenomen. Druk op de knop 'Toepassen' om de geselecteerde persingen in het rapport op te nemen. Het rapport wordt aangemaakt en kan ook worden gedownload.

Op het rapport kan het eigen bedrijfslogo worden aangebracht. Upload hiervoor uw bedrijfslogo op het REMS Service-Portal onder 'Gebruikersmenu' → 'Gebruikersgegevens wijzigen'. Als het bedrijfslogo is opgeslagen, wordt het op het rapport afgedrukt.

3. Gebruik

3.1. Persbewerking

⚠ VOORZICHTIG

Voordat de aandrijfmachine na een langere opslagduur weer in gebruik wordt genomen, moet eerst het overdrukventiel in werking worden gesteld door op de terugstelknop (12) te drukken. Indien dit vastzit of stroef is, mag niet worden geperst. De aandrijfmachine dient dan voor controle te worden ingediend bij een geautoriseerde REMS klantenservice.

Vóór elk gebruik dient de perstang, persring en tussentang, met name de perscontour (10, 16) van de persbekken (9) resp. van alle 3 de perssegmenten (15), op schade en slijtage te worden gecontroleerd. Beschadigde of versleten persstangen, persringen en tussentangen mogen niet meer worden gebruikt. Anders bestaat het risico van niet-correcte persingen of ongevallen.

Vóór elk gebruik dient met de aandrijfmachine en de te gebruiken perstang, persring met tussentang een proefpersing met ingelegde persfitting te worden uitgevoerd. De perstang (1), persring (14) met tussentang moeten hierbij mechanisch in de aandrijfmachine passen en volgens de voorschriften vergrendeld kunnen worden. Bij de perstang (fig. 1), persring (PR-3B) (fig. 6), persring 45° (PR-2B) (fig. 7), persring S (PR-2B) (fig. 7) moet na het voltooiën van de persing worden gecontroleerd of de persbekken (9) bij 'A' volledig gesloten zijn. Bij de perstang (PZ-4G) (fig. 3), de perstang (PZ-S) (fig. 4) moet na het voltooiën van de persing worden gecontroleerd of de persbekken (9) bij 'A' en op de tegenoverliggende zijde bij 'B' volledig gesloten zijn. Bij de persring (PR-3S) (fig. 5) moet na het voltooiën van de persing worden gecontroleerd of de perssegmenten (15) bij 'A' en op de tegenoverliggende zijde bij 'B' volledig gesloten zijn. De dichtheid van de verbinding moet eveneens worden gecontroleerd (nationale voorschriften, normen, richtlijnen enz. in acht nemen).

Ontstaat bij het sluiten van de perstang of perssegmenten een duidelijke braam aan de pershuls, dan kan de persing gebrekkig en on dicht zijn (zie '5. Storingen').

⚠ VOORZICHTIG

Om schade aan de aandrijfmachine te voorkomen, dient erop te worden gelet dat bij werksituaties zoals bijvoorbeeld in fig. 10 t/m 12 getoond, geen spanning tussen perstang, persring, tussentang, fitting en aandrijfmachine optreedt. Bij niet-nakoming bestaat breukgevaar en kunnen wegvliegende delen ernstig letsel veroorzaken.

3.1.1. De aandrijfmachine in- en uitschakelen

De REMS Akku-Press 22 V ACC Connected wordt ingeschakeld door op de aan-uitknop (24) te drukken. Na het inschakelen verschijnt op het oled-display het welkostscherm. Daarna worden eventuele meldingen weergegeven. De aandrijfmachine is bedrijfsklaar zodra het startscherm met datum, tijd en type aandrijfmachine op het oled-display verschijnt. Houd de aan-uitknop 2 s ingedrukt om de aandrijfmachine uit te schakelen. Als de aandrijfmachine niet wordt gebruikt, blijft hij in stand-by en wordt hij na afloop van de stand-bytijd uitgeschakeld. De stand-bytijd kan worden gewijzigd op het REMS Service-Portal.

Als de aandrijfmachine zonder internetverbinding wordt ingeschakeld, kunnen de datum en tijd handmatig worden ingesteld. Als er een internetverbinding is, worden de datum en tijd bij het inschakelen van de aandrijfmachine automatisch van het internet overgenomen; handmatig instellen is dan niet mogelijk. Als ondanks een actieve internetverbinding een onjuiste tijd wordt weergegeven, controleer dan op het REMS Service-Portal of de juiste tijdzone is ingesteld.

3.1.2. Werkproces

Druk de perstang (1) zo ver met de hand samen, dat deze over de persfitting kan worden geschoven. De aandrijfmachine met perstang dient daarbij in een rechte hoek met de buis op de persfitting te worden geplaatst. Laat de perstang los, zodat deze zich rond de persfitting sluit. Houd de aandrijfmachine aan de huisgreep (6) en schakelaargreep (8) vast.

Leg de persring (14) rond de persfitting. Leg de tussentang (13) in de aandrijfmachine en vergrendel de tanghouderbout. Duw de tussentang (13) met de hand zo ver samen, dat de tussentang tegen de persring kan worden geplaatst. Laat de tussentang los, zodat de radiussen/halve bollen van de tussentang stevig op de aanzetbouten/kogelschalen van de persring zitten en de persring goed op de persfitting vastzit (fig. 9). Houd er bij de persing 45° (PR-2B) rekening mee dat de tussentang Z1 uitsluitend onder 45° mag worden aangebracht (fig. 7). Bij de persring S (PR-2B) kan de tussentang Z8 traploos zwenkbaar worden aangebracht (fig. 7).

LET OP

Gebruik alleen de tussentang die voor de persing en radiaalpersmachine is toegestaan, zie '2.2. Montage (wisselen) van de perstang ...'. Niet-naleving kan tot gebrekkige of ondichte persingen leiden en tot beschadiging van de persring en/of tussentang.

Selecteer de ACC-modus (zie '3.1.4. Betrouwbaarheid').

Houd de veiligheidstipschakelaar (7) ingedrukt en stel de persing in werking. Opmerking: Een persing kan alleen in werking worden gesteld, als de aandrijfmachine het startscherm weergeeft of in het menu 'Persen' staat.



De gekleurde led van de persdrukindicatie (20) en het oled-display (21) geven aan of de persdruk van de aandrijfmachine binnen het voorgeschreven bereik lag.

Druk de perstang met de hand samen, zodat deze samen met de aandrijfmachine van de persfitting kan worden afgetrokken. Druk de tussentang met de hand samen, zodat deze samen met de aandrijfmachine van de persing kan

worden afgetrokken. Open de persring met de hand, zodat hij van de persfitting kan worden afgetrokken.

3.1.3. Monitoring tijdens het persen en berichten inspreken

Het menu 'Persen' wordt automatisch weergegeven op het oled-display van de aandrijfmachine zodra een persring met de veiligheidstipschakelaar in werking wordt gesteld.

	<p>Persen Weergave: Persdruk tijdens de persbewerking Maximale persdruk tijdens de persbewerking ACC-modus: AAN/UIT</p>
	<p>Persdrukbewaking Weergave 'blijje smiley' = persdruk binnen het voorgeschreven bereik</p>
	<p>Persdrukbewaking Weergave 'droevige smiley' = persdruk buiten het voorgeschreven bereik, te lage druk</p>
	<p>Persdrukbewaking Weergave 'droevige smiley' en motor schakelt uit = persdruk buiten het voorgeschreven bereik, te hoge druk</p>
<p>Weergave aantal persingen teller 1, teller 2 of teller totaal, selecteerbaar via het REMS Service-Portal.</p>	
	<p>Weergave: druk-tijddiagram ● REC : Een bericht inspreken</p>

Tijdens de persbewerking wordt de persdruk bewaakt. Na afloop van de persbewerking verschijnt de 'blijje smiley' op het oled-display, als de persdruk binnen het voorgeschreven bereik lag. Als de geluidssignalen ingeschakeld zijn, klinkt aan het einde van de persing een kort geluidssignaal. De volgende persing kan direct in werking worden gesteld door op de veiligheidstipschakelaar te drukken. Als de 'droevige smiley' verschijnt en de leds van de persdrukindicatie rood oplichten, was de persdruk lager dan de specificatie (te lage druk). Als de 'droevige smiley' verschijnt, de leds van de persdrukindicatie rood oplichten en de motor van de aandrijfmachine uitgeschakeld wordt, was de persdruk hoger dan de specificatie (te hoge druk). Als de geluidssignalen ingeschakeld zijn, klinken in beide gevallen twee korte geluidssignalen aan het einde van de persing. Druk op de terugstelpknop tot de persrollen volledig teruggebracht zijn. Als de persdruk buiten het voorgeschreven bereik lag, kan een nieuwe persbewerking pas worden gestart, als bij de weergave van de 'droevige smiley' op de knop rechts (22) wordt gedrukt. De gemaakte persverbinding kan onbruikbaar zijn. In dergelijke gevallen is het raadzaam om de aandrijfmachine door een geautoriseerde REMS klantenservice te laten controleren/reparen.

LET OP

Ook als de persdruk binnen het voorgeschreven bereik ligt en op het oled-display de 'blijje smiley' wordt weergegeven, kan nog niet zonder meer worden aangenomen dat de perstang, persring, perssegmenten op het einde van de persbewerking gesloten waren. Het volledige sluiten moet bij elke persbewerking worden gecontroleerd, zie '3.1.4 Betrouwbaarheid'.

Het druk-tijddiagram oproepen en een bericht inspreken

Zolang een van de twee smileys op het oled-display wordt weergegeven, kan het druk-tijddiagram van de uitgevoerde persing worden opgeroepen. Druk op de knop rechts (22) om het druk-tijddiagram van de persing weer te geven. Voor elke persing kan een bericht worden ingesproken. Zolang op de knop links wordt gedrukt, wordt het bericht opgenomen. Tijdens de opname knippert 'REC'. Als de knop links wordt losgelaten, wordt de opname beëindigd. Door opnieuw op de knop links te drukken, kan een nieuw bericht worden opgenomen, terwijl de vorige opname wordt overschreven. Dit proces kan zo vaak als gewenst worden herhaald.

Als er tijdens de persbewerking geen internetverbinding met de cloud is, worden de opgenomen druk-tijddiagrammen en ingesproken berichten opgeslagen in het geheugen van de aandrijfmachine. Als het geheugen vol is, worden de oudste gegevens overschreven. De volgende keer dat de aandrijfmachine wordt gestart, wordt met de melding 'Geheugen vol' op het oled-display dat deze gegevens overschreven worden. Door op de knop rechts te drukken, wordt de melding bevestigd. Het is raadzaam om een internetverbinding met de cloud tot stand te brengen, om gegevensverlies te voorkomen. Zodra er weer een internetverbinding met de cloud is, worden de gegevens uit het geheugen automatisch naar de cloud overgedragen en wordt het geheugen gewist. De overgedragen gegevens kunnen dan worden opgevraagd via het REMS Service-Portal.

3.1.4. Betrouwbaarheid

De ACC-modus van de aandrijfmachine kan via het REMS Service-Portal in- en uitgeschakeld worden en wordt op het oled-display weergegeven, zodra een persing met de veiligheidstipschakelaar in werking wordt gesteld (zie '2.5.2. Producten beheren'). Houd de veiligheidstipschakelaar (7) ingedrukt.

Bij gebruik van de ingeschakelde ACC-modus voltooit de aandrijfmachine de persbewerking automatisch, weerklinkt daarbij een akoestisch signaal (knakken) en loopt de machine automatisch terug (gedwongen afloop).

Bij gebruik van de uitgeschakelde ACC-modus stopt de aandrijfmachine kort voor het bereiken van de vereiste persdruk. Het volledig sluiten van de perstang, persring en perssegmenten aan het einde van de persbewerking kan zo beter worden geobserveerd. De persbewerking moet worden voortgezet door nogmaals op de veiligheidstipschakelaar te drukken. De aandrijfmachine voltooit de persbewerking automatisch, laat daarbij een akoestisch signaal (knakken) weerklinken en loopt automatisch terug (gedwongen afloop).

LET OP

Alleen met het volledig sluiten van de perstang, persring of perssegmenten is de persing correct uitgevoerd. Bij de perstang (fig. 1), persring (PR-3B) (fig. 6), persring 45° (PR-2B) (fig. 7), persring S (PR-2B) (fig. 7) moet na het voltooiën van de persing worden gecontroleerd of de persbekken (9) bij 'A' volledig gesloten zijn. Bij de perstang (PZ-4G) (fig. 3), de perstang (PZ-S) (fig. 4) moet na het voltooiën van de persing worden gecontroleerd of de persbekken (9) bij 'A' en op de tegenoverliggende zijde bij 'B' volledig gesloten zijn. Bij de persring (PR-3S) (fig. 5) moet na het voltooiën van de persing worden gecontroleerd of de perssegmenten (15) bij 'A' en op de tegenoverliggende zijde bij 'B' volledig gesloten zijn. Ontstaat bij het sluiten van de perstang, persring of perssegmenten een duidelijke braam aan de pershuls, dan kan de persing gebrekkig en on dicht zijn (zie '5. Storingen').

3.1.5. Arbeidsveiligheid

Met de veiligheidstipschakelaar (7) kan de aandrijfmachine te allen tijde, en met name bij gevaar, direct worden stilgezet. Door op de terugstelpknop (12) te drukken, kan de aandrijfmachine in elke stand naar terugloop worden omgeschakeld.

3.2. Gebruiksvergrendelingen

Voor een geregistreerde aandrijfmachine kunnen via het REMS Service-Portal verschillende gebruiksvergrendelingen worden ingesteld. De instellingen worden opgeslagen in de cloud met de knop 'Wijzigingen doorsturen'. De volgende keer dat de aandrijfmachine met de cloud wordt verbonden, worden de instellingen door de machine overgenomen. Het oled-display toont een overeenkomstig melding als een gebruiksvergrendeling is ingesteld.

3.2.1. Gebruiksvergrendeling A

De gebruiksvergrendeling A kan via het REMS Service-Portal in- of uitgeschakeld worden. Als de aandrijfmachine vergrendeld is, kan er niet meer worden geperst, tot de gebruiksvergrendeling is opgeheven. Op het oled-display wordt het symbool 'Gebruiksvergrendeling A' weergegeven. Met de knop rechts (22) wordt een QR-code op het oled-display weergegeven. Scan de QR-code met het mobiele eindapparaat en wijzig de gebruiksvergrendeling van de aandrijfmachine via het REMS Service-Portal.

3.2.2. Gebruiksvergrendeling B

Op het REMS Service-Portal kan een terugmeldperiode in dagen worden gedefinieerd waarbinnen de aandrijfmachine via het internet verbinding moet maken met de cloud. Indien binnen deze periode geen terugmelding naar de cloud plaatsvindt, wordt de aandrijfmachine geblokkeerd. Op het oled-display wordt het symbool 'Gebruiksvergrendeling B' weergegeven. Met de knop rechts (22) wordt een QR-code op het oled-display weergegeven. Scan de QR-code met het mobiele eindapparaat en wijzig de gebruiksvergrendeling van de aandrijfmachine via het REMS Service-Portal.

Als ≤ 30 dagen van de terugmeldperiode overblijven, wordt bij het inschakelen van de aandrijfmachine het symbool met het resterende aantal dagen gedurende 3 s weergegeven. Als ≤ 10 dagen van de terugmeldperiode overblijven, wordt één keer per dag bij het inschakelen van de aandrijfmachine het knipperende symbool met het resterende aantal dagen weergegeven en moet dit met de knop rechts (22) worden bevestigd. Als de aandrijfmachine op dezelfde dag opnieuw wordt ingeschakeld, wordt het symbool met het resterende aantal dagen gedurende 3 s weergegeven, maar hoeft dit niet meer bevestigd te worden.



3.2.3. Gebruiksvergrendeling C

Op het REMS Service-Portal kunnen tijd- en datumbereiken worden ingesteld als vergrendelingsstijden. Binnen deze vergrendelingsstijden is de aandrijfmachine vergrendeld. Op het oled-display wordt het symbool 'Gebruiksvergrendeling C'

 weergegeven. Met de knop rechts (22) wordt een QR-code op het oled-display weergegeven. Scan de QR-code met het mobiele eindapparaat en wijzig de gebruiksvergrendeling van de aandrijfmachine via het REMS Service-Portal.



3.2.4. Gebruiksvergrendeling D

Via het REMS Service-Portal kan een maximaal aantal persingen worden gedefinieerd, waarna de aandrijfmachine wordt vergrendeld. Op het oled-display wordt het symbool 'Gebruiksvergrendeling D'  weergegeven. Met de knop rechts (22) wordt een QR-code op het oled-display weergegeven. Scan de QR-code met het mobiele eindapparaat en wijzig de gebruiksvergrendeling van de aandrijfmachine via het REMS Service-Portal.

Als minder dan 10 % van het maximale aantal persingen overblijft, wordt bij het inschakelen van de aandrijfmachine het symbool met het resterende aantal persingen  gedurende 3 s weergegeven. Als minder dan 3 % van het maximale aantal persingen overblijft, wordt één keer per dag bij het inschakelen van de aandrijfmachine het knipperende symbool met het resterende aantal persingen  weergegeven en moet dit met de knop rechts (22) worden bevestigd. Als de aandrijfmachine op dezelfde dag opnieuw wordt ingeschakeld, wordt het symbool met het resterende aantal persingen  gedurende 3 s weergegeven, maar hoeft dit niet meer bevestigd te worden.

3.3. Nieuwe firmwareversie installeren, RESTORE firmwareversie, FACTORY RESET

3.3.1. Nieuwe firmwareversie installeren

Een nieuwe firmwareversie is als download beschikbaar als er een internetverbinding is en wordt automatisch gedownload. Het symbool  in de werkbalk boven geeft aan dat de download voltooid is. Roep via het 'Startscherm'  het informatiescherm 'Firmwareversie'  op. Als er een internetverbinding met de cloud is, verschijnt boven de knop rechts (22) het symbool 'Nieuwe firmwareversie beschikbaar', zodra een nieuwe versie beschikbaar is voor installatie. Houd de knop rechts 2 s ingedrukt. Een e-mail met een link naar de huidige privacyverklaring wordt verzonden naar de geregistreerde e-mailadressen van de gebruiker en de personen met toegekende toegangsrechten voor de aandrijfmachine. Op het oled-display verschijnt het verzoek om kennis te nemen van de privacyverklaring . Houd de knop rechts nogmaals 2 s ingedrukt om dit verzoek te bevestigen. Pas na deze bevestiging kan de installatie van de nieuwe firmwareversie worden gestart. Het symbool 'Installatie'  wordt in het groot op het oled-display weergegeven. Als de installatie voltooid is, start de aandrijfmachine opnieuw op en is hij bedrijfsklaar. Als een nieuwe firmwareversie wordt geïnstalleerd, blijven opgeslagen Wi-Fi-netwerken en instellingen van de aandrijfmachine normaal gesproken behouden.

De installatie van een nieuwe firmwareversie kan alleen plaatsvinden als ten minste één led van de trapsgewijze indicatie van de laadtoestand groen oplicht en dus aangeeft dat de accu nog voldoende is opgeladen. Tijdens de installatie mag de accu niet verwijderd, de spanningsbron niet losgekoppeld en de aandrijfmachine niet uitgeschakeld worden, omdat dit de aandrijfmachine kan beschadigen.

3.3.2. RESTORE firmwareversie

Als de geïnstalleerde firmwareversie niet goed werkt, kan met 'RESTORE firmwareversie' een oudere firmwareversie worden hersteld. Als op de aandrijfmachine nog een werkende oudere firmwareversie beschikbaar is, voert de machine een 'Local RESTORE' naar die firmwareversie uit. Als geen firmwareversie beschikbaar is, voert de machine een 'Wi-Fi RESTORE' uit, waarbij via wifi automatisch een werkende firmwareversie naar de aandrijfmachine wordt geladen. Bij een RESTORE van de firmwareversie blijven opgeslagen Wi-Fi-netwerken en instellingen van de aandrijfmachine normaal gesproken behouden.

Zorg voor een internetverbinding met de cloud. Houd de knop links (22) en de aan-uitknop (24) tegelijkertijd 10 s ingedrukt. Afhankelijk van de beschikbaarheid wordt 'Local RESTORE' of 'Wi-Fi RESTORE' op het oled-display weergegeven.

Local RESTORE

De eerder gebruikte firmwareversie wordt hersteld. Op het oled-display van de aandrijfmachine verschijnt 'Local RESTORE'. Houd de knop rechts (22) 2 s ingedrukt. Het symbool 'Installatie'  wordt in het groot op het oled-display weergegeven, om aan te geven dat de eerder gebruikte firmwareversie wordt geïnstalleerd. Na de installatie start de aandrijfmachine opnieuw op en is hij bedrijfsklaar.

Wi-Fi RESTORE

Als geen oudere firmwareversie op de aandrijfmachine beschikbaar is, wordt via de bestaande wifiverbinding een op de server opgeslagen firmwareversie gedownload. Op het oled-display van de aandrijfmachine verschijnt 'Wi-Fi RESTORE'. Houd de knop (22) rechts 2 s ingedrukt. Als er rechts onder geen stip wordt weergegeven, is er geen wifiverbinding. Zorg in dat geval voor een wifiverbinding om het proces voort te zetten. Als de installatie voltooid is, start de aandrijfmachine opnieuw op en is hij bedrijfsklaar.

Als tijdens een RESTORE een fout optreedt, start de aandrijfmachine automatisch opnieuw op. De op de aandrijfmachine geïnstalleerde firmwareversie blijft ongewijzigd.

3.3.3. FACTORY RESET

Met FACTORY RESET kan de aandrijfmachine naar de fabrieksinstellingen worden teruggesteld. Hierbij worden de in de aandrijfmachine opgeslagen wifinetwerken, teller 1 en teller 2, alsook de inhoud van het interne geheugen onherroepelijk gewist.

Druk op de knop rechts (22) om het menu 'Instellingen'  weer te geven. Druk nogmaals op de knop rechts. Druk op de knop links om het instellingscherm 'FACTORY RESET'  weer te geven. Bij een FACTORY RESET blijven opgeslagen Wi-Fi-netwerken en instellingen van de aandrijfmachine niet behouden.

Opmerking: Als op het oled-display het informatiescherm 'Handleiding lezen'  wordt weergegeven, is een gebruiksvergrendeling ingesteld. Deze gebruiksvergrendeling moet worden opgeheven via het REMS Service-Portal.

- Houd de knop rechts 2 s ingedrukt.
- 'FACTORY RESET' wordt kort weergegeven en de aandrijfmachine start opnieuw op.

3.4. Machinetoestandscontrole met beveiliging tegen diepontlading van de accu

REMS Akku-Press 22 V ACC Connected is uitgerust met een elektronische machinetoestandscontrole (17) met overbelastingsbeveiliging tegen te hoge stromen en met indicatie van de laadtoestand (17) door middel van een 2-kleurige, groen-rode led. De led brandt groen, als de accu volledig of nog voldoende geladen is. De led brandt rood, als de accu moet worden geladen, de accu defect is of de aandrijfmachine uitgeschakeld is wegens te hoge stroom. Als deze toestand tijdens een persing optreedt en de persbewerking niet voltooid wordt, moet de persing met een geladen li-ionaccu worden voltooid. Als de aandrijfmachine niet wordt gebruikt, gaat de led na afloop van de ingestelde stand-bytijd uit; wanneer de aandrijfmachine opnieuw wordt ingeschakeld, begint de led weer te branden.

3.5. Trapsgewijze indicatie van de laadtoestand (20) van de accu's Li-ion 21,6 V

De trapsgewijze indicatie geeft de laadtoestand van de accu's met 4 leds aan. Na een druk op de knop met het batterijsymbool licht gedurende enkele seconden ten minste één led op. Hoe meer leds groen branden, hoe hoger de laadtoestand van de accu's is. Indien een led rood knippert, moet de accu worden opgeladen.

4. Service

Ongeacht het hierna beschreven onderhoud wordt het aanbevolen om de REMS aandrijfmachines samen met alle werktuigen (bijv. perstangen, persringen met tussentang) en toebehoren (bijv. accu's, snellaadapparaten, spanningsbronnen) ten minste één keer per jaar naar een geautoriseerde REMS klantenservice te brengen voor een inspectie en herhaalde controle van de elektrische apparaten. In Duitsland is zo'n herhaalde controle van elektrische apparaten volgens DIN VDE 0701-0702 verplicht en volgens het ongevalpreventievoorschrift DGUV-voorschrift 3 'Elektrische installaties en bedrijfsmiddelen' ook voor mobiele elektrische bedrijfsmiddelen voorgeschreven. Daarnaast dienen de op de plaats van inzet geldende nationale veiligheidsbepalingen, regels en voorschriften in acht genomen en gevolgd te worden.

4.1. Onderhoud

WAARSCHUWING

Vóór onderhoudswerkzaamheden altijd de netstekker uittrekken of de accu verwijderen!

4.1.1. Perstangen, persringen, tussentangen

Controleer regelmatig of de perstangen, persringen, tussentangen soepel bewegen. Reinig indien nodig de perstangen, persringen, tussentangen en smeer de bouten (11) van de persbekken, perssegmenten of tussensbekken (fig. 1, 6–10) licht met machineolie. Perstangen, persringen, tussentangen mogen hierbij niet worden gedemonteerd! Verwijder afzettingen in de perscontour (10, 16). Controleer regelmatig of alle perstangen, persringen, tussentangen correct functioneren door een proefpersing met ingelege persfitting (zie '3.1. Persbewerking').

Houd de perstangen, persringen, tussentangen schoon. Sterk verontreinigde metalen onderdelen kunnen bijv. met de machinereiniger REMS CleanM (art.nr. 140119) worden gereinigd en dienen aansluitend tegen roest te worden beschermd.

Beschadigde of versleten perstangen, persringen, tussentangen mogen niet meer worden gebruikt. In geval van twijfel dient de aandrijfmachine samen met alle perstangen, persringen, tussentangen voor inspectie naar een geautoriseerde REMS klantenservice te worden gestuurd.

4.1.2. Aandrijfmachine

Houd de perstanghouder schoon. Met name de persrollen (5) en tanghouderbout (2) dienen regelmatig gereinigd en aansluitend licht met machineolie gesmeerd te worden. Controleer regelmatig de correcte werking van de aandrijfmachine door een persing uit te voeren met de persfitting die de grootste perskracht nodig heeft. Als de perstang, persring, perssegmenten bij deze persing volledig sluiten (zie boven) en de persdruk binnen het voorgeschreven bereik ligt, dan werkt de aandrijfmachine correct.

Reinig kunststof onderdelen (bijv. kast, accu's) uitsluitend met de machinereiniger REMS CleanM (art.-nr. 140119) of een milde zeep en vochtige doek. Gebruik geen huishoudelijke reinigingsmiddelen. Deze bevatten allerlei chemicaliën die kunststof onderdelen kunnen beschadigen. Gebruik in geen geval benzine, terpentijnolie, thinner of dergelijke producten voor de reiniging van kunststof onderdelen.

Zorg ervoor dat vloeistoffen nooit binnen in het elektrische apparaat terechtkomen. Dompel het elektrische apparaat nooit in een vloeistof onder.

4.1.3. De knoopcel vervangen

De REMS Akku-Press 22 V ACC Connected is uitgerust met een knoopcel (CR2032 3V) voor de realtimeklok. Zodra op het oled-display de melding 'Knoopcel bijna leeg' wordt weergegeven, moet de knoopcel onmiddellijk door een geautoriseerde klantenservice worden vervangen.

4.2. Inspectie/reparatie

⚠ WAARSCHUWING

Vóór onderhouds- en reparatiewerkzaamheden moet altijd de netstekker uitgetrokken of de accu verwijderd worden! Deze werkzaamheden mogen uitsluitend door gekwalificeerd vakpersoneel worden uitgevoerd.

Bij de REMS Akku-Press 22 V ACC Connected verslijten de afdichtingsringen (O-ringen). Deze moeten daarom af en toe gecontroleerd en indien nodig vervangen worden. Bij te weinig perskracht of bij olieoverlies moet de aandrijfmachine door een geautoriseerde REMS klantenservice worden gecontroleerd of gerepareerd.

Aandrijving met borstelloze gelijkstroommotor

De REMS Akku-Press 22 V ACC Connected wordt aangedreven door een onderhoudsvrije borstelloze gelijkstroommotor. Er hoeven geen koolborstels te worden vervangen.

LET OP

Beschadigde of versleten perstangen, persringen, tussentangen kunnen niet worden gerepareerd.

5. Storingen, foutmeldingen, diagnose vanaf afstand

Om schade aan radiaalpersmachines te voorkomen, dient erop te worden gelet dat bij werksituaties zoals bijvoorbeeld in fig. 10 t/m 12 getoond, geen spanning tussen perstang, persring, tussentang, fitting en aandrijfmachine optreedt.

⚠ VOORZICHTIG

Voordat de aandrijfmachine na een langere opslagduur weer in gebruik wordt genomen, moet eerst het overdrukventiel in werking worden gesteld door op de terugstelknop (12) te drukken. Indien dit vastzit of stroef is, mag niet worden geperst. De aandrijfmachine dient dan voor controle te worden ingediend bij een geautoriseerde REMS klantenservice.

5.1. Storing: De aandrijfmachine start niet bij het in werking stellen van de veiligheidstipschakelaar.

Oorzaak:

- De aandrijfmachine is uitgeschakeld.
- De accu is leeg of defect.
- Op het oled-display wordt een foutmelding weergegeven.

Oplossing:

- Druk op de aan-uitknop (24) en schakel de aandrijfmachine in.
- Laad de accu met het snellaadapparaat op of vervang hem.
- Zie '5.9. Foutmeldingen op het oled-display'.

5.2. Storing: De persdrukindicatie (20) brandt rood. De aandrijfmachine start niet bij het in werking stellen van de veiligheidstipschakelaar.

Oorzaak:

- De persdruk is kleiner dan de specificatie (te lage druk). Op het oled-display wordt een 'droevige smiley' weergegeven.
- De persdruk is groter dan de specificatie (te hoge druk). Op het oled-display wordt een 'droevige smiley' weergegeven.
- Op het oled-display wordt een foutmelding weergegeven.

Oplossing:

- Druk op de knop rechts (22) om de foutmelding te bevestigen. De gemaakte persverbinding kan onbruikbaar zijn. Het is raadzaam om de aandrijfmachine door een geautoriseerde REMS klantenservice te laten controleren/repareren.
- Druk op de knop rechts (22) om de foutmelding te bevestigen. Houd de terugstelknop (12) ingedrukt tot de persrollen volledig teruggebracht zijn. De gemaakte persverbinding kan onbruikbaar zijn. Laat de aandrijfmachine door een geautoriseerde REMS klantenservice controleren/repareren.
- Zie '5.9. Foutmeldingen op het oled-display'.

5.3. Storing: De radiaalpersmachine voltooit de persing niet, de perstang, de persring, het perssegment sluit niet volledig, de afkorttang, kabelschaar snijdt niet volledig door.

Oorzaak:

- De accu is leeg of defect.
- De aandrijfmachine is defect.
- Verkeerde perstang, persring (perscontour, grootte), tussentang of inzetstukken gebruikt.
- De perstang, persring of tussentang is stroef of defect.
- De led van de persdrukindicatie (20) brandt rood en op het oled-display wordt de droevige smiley weergegeven, zie '3.1.3. Monitoring tijdens het persen en berichten inspreken'.
- De sterkteklasse van het draadeind is > 4.8 (400 N/mm²) (REMS afkorttang M).
- De inzetstukken van de REMS afkorttang of de kabelmessen van REMS kabelschaar zijn bot.
- Verkeerde Klauke persinzetstukken in REMS perstang Basic E01 geplaatst.

Oplossing:

- Laad de accu met het snellaadapparaat op of vervang hem.
- Laat de aandrijfmachine door een geautoriseerde REMS klantenservice controleren/repareren.
- Controleer het opschrift van de perstang, persring, tussentang, inzetstukken en vervang indien nodig.
- Gebruik de perstang, persring, tussentang niet verder! Reinig de perstang, persring, tussentang en smeer hem licht met machineolie of vervang hem door een nieuwe.
- Laat de aandrijfmachine door een geautoriseerde REMS klantenservice controleren/repareren. Pers de persfitting indien nodig na of vervang hem door een nieuwe. Neem de montagehandleiding van het persfittingsysteem in acht.
- Let op de sterkteklasse van de draadeinden.
- Draai de inzetstukken om of vervang ze/vervang de kabelmessen.
- Raadpleeg de instructies van de systeemaanbieder en neem ze in acht, vervang indien nodig de persinzetstukken.

5.4. Storing: Bij het sluiten van de perstang, persring, perssegmenten ontstaat een duidelijke braam aan de pershuls.

Oorzaak:

- Beschadigde of versleten perstang, persring, perssegmenten of perscontour.
- Verkeerde perstang, persring (perscontour, grootte) of tussentang gebruikt.
- Ongeschikte combinatie van pershuls, buis en steunhuls.

Oplossing:

- Vervang de perstang, persring door een nieuwe.
- Controleer het opschrift van de perstang, persring, tussentang en vervang indien nodig.
- Controleer de compatibiliteit van de pershuls, buis en steunhuls. Neem de inbouw- en montagehandleiding van de fabrikant/aanbieder van het te persen persfittingsysteem in acht en neem indien nodig contact met hem op.

5.5. Storing: De persbekken sluiten bij een onbelaste perstang niet gelijk bij 'A' en 'B' (fig. 1).

Oorzaak:

- De perstang is op de grond gevallen, de drukveer is verbogen.

Oplossing:

- Lever de perstang voor controle in bij een geautoriseerde REMS klantenservice.

5.6. Storing: Braamvorming bij het afkorten van draadeinden (REMS afkorttang M).

Oorzaak:

- De inzetstukken van de REMS afkorttang zijn bot of afgebroken.
- De sterkteklasse van het draadeind is > 4.8 (400 N/mm²).

Oplossing:

- Draai de inzetstukken om of vervang ze.
- Let op de sterkteklasse van de draadeinden.

5.7. Storing: De datum en tijd moeten na elke inschakeling van het apparaat opnieuw worden ingesteld.

Oorzaak:

- De knoopcel is leeg.

Oplossing:

- Vervang de knoopcel (zie '4.1.3. De knoopcel vervangen').

5.8. Storing: De aandrijfmachine maakt geen verbinding met de hotspot van het mobiele eindapparaat die onder 'Other SSID' is aangegeven.

Oorzaak:







- De hotspot op het mobiele eindapparaat is uitgeschakeld.
- Wi-Fi op het mobiele eindapparaat uitgeschakeld
- De instellingen op het mobiele eindapparaat zijn niet geschikt.
- De bandbreedte van de hotspot van het mobiele eindapparaat is ingesteld op 5 GHz.
- De accu van het mobiele eindapparaat is onvoldoende opgeladen.
- De hotspot is uitgeschakeld wegens inactiviteit van de aandrijfmachine.

Oplossing:

- Activeer de hotspot via het bedieningspaneel op het mobiele eindapparaat. Hou het bedieningspaneel open.
- Wi-Fi op het mobiele eindapparaat inschakelen
- Start het mobiele eindapparaat opnieuw op.
- Schakel de energiebesparingsmodus uit.
- Stel de netwerkinstellingen terug.
- Stel de bandbreedte van de hotspot in op 2,4 GHz.
- Controleer de acculading van het mobiele eindapparaat en laad de accu indien nodig op.
- Schakel de aandrijfmachine in en activeer de hotspot via het bedieningspaneel op het mobiele eindapparaat. Hou het bedieningspaneel open. Verhoog de stand-bytijd van de aandrijfmachine.

5.9. Foutmeldingen op het oled-display



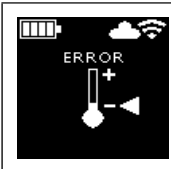
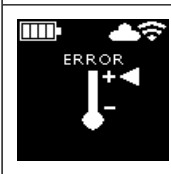

Foutmeldingen worden direct op het oled-display van de aandrijfmachine weergegeven. Zolang een melding wordt weergegeven, kan niet worden geperst.

	<p>Tanghouderbout open</p> <ul style="list-style-type: none"> • Druk de knop (3) direct boven de tanghouderbout (2) naar beneden en duw de tanghouderbout (2) naar voren, totdat de grendel (4) vastklikt.
	<p>Fout aandrijfmachine</p> <ul style="list-style-type: none"> • Laat de aandrijfmachine door een geautoriseerde REMS klantenservice controleren/repareren.
	<p>Knoopcel bijna leeg</p> <ul style="list-style-type: none"> • Laat de knoopcel voor de reallimeklok vervangen door een geautoriseerde REMS klantenservice.
	<p>Fout accu</p> <ul style="list-style-type: none"> • Accu defect. Vervang de accu.
	<p>Netwerkpoort geblokkeerd.</p> <p>Geef de netwerkpoorten 53 TCP, 123 TCP/UDP en 443 TCP vrij in de firewall.</p>
	<p>Fout bij wifi-aanmelding</p> <p>Onjuist wifiwachtwoord of onjuiste SSID ingevoerd in het veld 'Other SSID'.</p>
	<p>Persdruk te hoog bij het inschakelen van de aandrijfmachine</p> <ul style="list-style-type: none"> • Druk op terugstelpknop (12) om de druk handmatig te verlagen.

	<p>Temperatuur accu te laag</p> <ul style="list-style-type: none"> • Temperatuur accu te laag. Laat de accu opwarmen of vervang hem.
	<p>Temperatuur accu te hoog / werktemperatuur elektronica te hoog</p> <ul style="list-style-type: none"> • Temperatuur accu te hoog. Laat de accu afkoelen of vervang hem. • Temperatuur elektronica te hoog. Laat de aandrijfmachine afkoelen.

5.10. Onderhoudsbericht voor diagnose vanaf afstand verzenden

Als er een internetverbinding met de cloud is, kan de gebruiker vanaf de aandrijfmachine een onderhoudsbericht naar de cloud sturen. Geautoriseerde REMS klantenservices en REMS adviseurs kunnen dit onderhoudsbericht voor een beperkte tijd via het REMS Service-Portal opvragen en de gebruiker vanaf afstand ondersteunen bij het zoeken naar een oplossing.

- Druk op de knop rechts (22), om het menu 'Instellingen'  weer te geven. Druk nogmaals op de knop rechts. Druk dan verschillende keren op de knop links, om het menu 'Instellingen support'  weer te geven. Druk op de knop rechts, om het scherm 'SUPPORT'  weer te geven.
- Druk binnen 4 s 4 keer op de knop rechts om het onderhoudsbericht te verzenden. Na het verzenden van het onderhoudsbericht wordt het menu 'Instellingen support'  opnieuw weergegeven.
- Noteer het serienummer van de aandrijfmachine of houdt het bij de hand.
- Neem contact op met een geautoriseerde REMS klantenservice of REMS adviseur.

6. Verwijdering

De REMS Akku-Press 22V ACC Connected, accu's, snellaadapparaten en spanningsbronnen mogen na hun gebruiksduur niet met het huisvuil worden verwijderd. Ze moeten in overeenstemming met de wettelijke voorschriften worden verwijderd. Lithiumbatterijen en accupacks van alle batterijsystemen mogen alleen in lege toestand worden verwijderd; bij niet volledig lege lithiumbatterijen en accupacks moeten alle contacten bijv. met isolatietape worden afgedekt.

7. Fabrieksgarantie

De garantietijd bedraagt 12 maanden vanaf de overhandiging van het nieuwe product aan de eerste gebruiker. Het tijdstip van de overhandiging dient te worden bewezen aan de hand van het originele aankoopbewijs, waarop de koopdatum en productnaam vermeld moeten zijn. Alle defecten die tijdens de garantieperiode optreden en die aantoonbaar aan fabricage- of materiaalfouten te wijten zijn, worden gratis verholpen. Door deze garantiewerkzaamheden wordt de garantieperiode voor het product niet verlengd of vernieuwd. Schade die te wijten is aan natuurlijke slijtage, onvakkundige behandeling of misbruik, niet-naleving van bedrijfsvoorschriften, ongeschikte bedrijfsmiddelen, buitensporige belasting, oneigenlijk gebruik, eigen ingrepen of ingrepen door derden of aan andere oorzaken waar REMS niet verantwoordelijk voor is, is van de garantie uitgesloten.

Garantiewerkzaamheden mogen uitsluitend door een geautoriseerde REMS klantenservice worden uitgevoerd. Reclamaties worden uitsluitend erkend, indien het product zonder voorafgaande ingrepen, in niet-gedemonteerde toestand bij een geautoriseerde REMS klantenservice wordt ingeleverd. Vervangen producten en onderdelen worden eigendom van REMS.

De kosten voor de verzending naar en van de klantenservice zijn voor rekening van de gebruiker.

Een overzicht van de REMS klantenservices kan op internet worden geraadpleegd onder www.rems.de. Voor landen die niet in deze lijst zijn opgenomen, dient het product te worden ingeleverd bij het SERVICE-CENTER, Neue Rommelshauer Straße 4, 71332 Waiblingen, Deutschland. De wettelijke rechten van de gebruiker, met name de garantierechten tegenover de verkoper in het geval van gebreken, de rechten bij opzettelijk plichtsverzuim en de rechten op basis van de productaansprakelijkheid, worden door deze garantie niet beperkt.

Voor deze garantie is het Duitse recht van toepassing met uitsluiting van de verwijzingsbepalingen van het Duits internationaal privaatrecht en met uitsluiting van het Verdrag der Verenigde Naties inzake internationale koopovereenkomsten betreffende roerende zaken (CISG). De garantieggever van deze wereldwijd geldende fabrieksgarantie is REMS GmbH & Co KG, Stuttgarter Str. 83, 71332 Waiblingen, Deutschland.

8. Verlenging van de fabrieksgarantie tot 5 jaar

Voor de in deze handleiding vermelde aandrijfmachines bestaat de mogelijkheid om binnen 30 dagen na overhandiging aan de eerste gebruiker de garantietijd van de bovenstaande fabrieksgarantie tot 5 jaar te verlengen door de aandrijfmachine op www.rems.de/service te registreren. Alleen geregistreerde eerste gebruikers kunnen gebruikmaken van dit recht op verlenging van de fabrieksgarantie, op voorwaarde dat het typeplaatje op de aandrijfmachine niet verwijderd of veranderd is en de gegevens leesbaar zijn. Een overdracht van het recht is uitgesloten.

9. Onderdelenlijsten

Onderdelenlijsten vindt u op www.rems.de → Downloads → Parts lists.

Översättning av originalbruksanvisningen

Vid användning av REMS presstångar och REMS pressringar med REMS mellanångar för de olika pressmuffsystemen gäller alltid den respektive aktuella försäljningsdokumentationen från REMS, se även www.rems.de → Nedladdning → Produktkataloger, -prospekt. Om systemtillverkaren ändrar komponenter för pressmuffsystem eller nya komponenter kommer ut på marknaden, måste man begära information om de aktuella användningsföreskrifterna från REMS (fax +49 7151 17 07 - 110 eller e-post info@rems.de). Med reservation för ändringar och misstag.

Fig. 1–7

1	Presstång	15	Pressegment
2	Tånghållarbult	16	Presskontur (pressring resp. pressegment)
3	Knapp	17	Maskintillståndskontroll
4	Spärr	18	Batteri
5	Pressrullar	19	Stegvis laddningstillståndskontroll
6	Hushandtag	20	Presstryckindikering
7	Säkerhetsströmbrytare	21	OLED-display
8	Brytarhandtag	22	Knapp vänster/höger
9	Pressback	23	Mikrofon
10	Presskontur (Presstång)	24	På/av knapp
11	Bult	25	LED-arbetslampa
12	Återställningsknapp	26	Bärögla för axelrem
13	Mellantång		
14	Pressring		

Fig. 8

- Kontrollruta "show all" för visning av alla på huvudmaskinen sparade Wi-Fi-nätverk, även om de inte är tillgängliga.
- Välj ett icke förbundet, sparade Wi-Fi-nätverk från listan och anslut till det med "Connect".
- Välj ett sparade Wi-Fi-nätverk från listan I och ta bort det med "Delete network".
- Välj Wi-Fi-nätverk från listan H, ange "Passwort" under E och spara med "Save".
- Inmatningsfält för lösenord för valt Wi-Fi-nätverk
- Uppdatera lista med Wi-Fi-nätverk
- Ange ett Wi-Fi-nätverk som inte visas manuellt i inmatningsfältet.
- Lista över tillgängliga Wi-Fi-nätverk
- Lista över sparade och tillgängliga Wi-Fi-nätverk
- IP-adress och Wi-Fi-namn för huvudmaskinen.

Fig. 9

Avsedd resp. otillåten placering av mellantången på pressringen

Fig. 10–12

Otillåtna arbetspositioner

Allmänna säkerhetsanvisningar för elverktyg

⚠ VARNING

Läs alla säkerhetsanvisningar, instruktioner, illustrationer och tekniska data som detta elverktyg är försedd med. Om du ignorerar följande instruktioner kan elektrisk stöt, brand och/eller svåra personskador bli resultatet.

Spara alla säkerhetsanvisningar och instruktioner för framtida bruk.

Begreppet "Elverktyg" som används i säkerhetsanvisningarna avser nätdrivna elektriska verktyg (med nätkabel) eller elektriska verktyg drivna med uppladdningsbara batterier (utan nätkabel).

1) Arbetsplats säkerhet

- Håll arbetsområdet rent och väl belyst. Ordning eller obelysta arbetsområden kan leda till olyckor.
- Arbeta inte med elverktyget i explosionsfarlig miljö där det finns brännbara vätskor, gaser eller damm. Elverktyg alstrar gnistor som kan tända eld på damm eller ångor.
- Håll barn och andra personer på avstånd under arbetet med elverktyget. Om du distraheras kan du tappa kontrollen över elverktyget.

2) Elektrisk säkerhet

- Elverktygets anslutningskontakt måste passa i kontaktuttaget. Det är inte tillåtet att göra några som helst ändringar på kontakten. Använd inga adapterkontakter tillsammans med elverktyg som är jordade. Oförändrade kontakter och passande kontaktuttag minskar risken för elektrisk stöt.
- Undvik kroppskontakt med jordade ytor som de som finns på rör, värmeaggregat, spisar och kylskåp. Det finns en förhöjd risk för elektrisk stöt när din kropp är jordad.
- Håll elverktyg borta från regn och fukt. Om det tränger in vatten i ett elverktyg ökar risken för elektrisk stöt.
- Använd inte anslutningskabeln för att bära elverktyget, hänga upp det eller för att dra ut kontakten ur kontaktuttaget. Håll anslutningskabeln på avstånd från värme, olja, vassa kanter eller rörliga delar. Skadade eller intrasslade anslutningskablar ökar risken för elektrisk stöt.

- Om du använder ett elverktyg utomhus får du endast använda förlängningskablar som är avsedda för utomhusbruk. Om en förlängningskabel som är avsedd för utomhusbruk används minskar risken för elektrisk stöt.
- Om det inte går att undvika att använda elverktyget i fuktig miljö ska en jordfelsbrytare användas. Risken för elektrisk stöt minskar om en jordfelsbrytare används.

3) Personers säkerhet

- Var uppmärksam, tänk på vad du gör och använd ditt sunda förnuft när du arbetar med ett elverktyg. Använd inte elverktyg om du är trött eller påverkad av droger, alkohol eller medicin. Om du är oaksam ett kort ögonblick när du använder elverktyget kan det medföra allvarliga personskador.
- Bär personlig skyddsutrustning och alltid skyddsglasögon. Om du bär personlig skyddsutrustning som filterande halvmask, halksäkra skyddsskor, skyddshjälm eller hörselskydd, beroende på typ av elverktyg och hur elverktyget ska användas, minskar risken för olyckor.
- Undvik oavsiktlig idrifttagning. Försäkra dig om att elverktyget är avstängt innan strömförsörjningen och/eller batteriet ansluts, du lyfter upp eller bär det. Om du har fingret på strömbrytaren när du bär elverktyget, eller har startat elverktyget när det ansluts till strömförsörjningen kan det leda till olyckor.
- Avlägsna inställningsverktyg eller skruvnycklar innan du sätter på elverktyget. Ett verktyg eller en nyckel som befinner sig i en roterande del på elverktyget kan medföra skador.
- Undvik onormal kroppshållning. Se till att du står stadigt och alltid håller balansen. På så sätt har du bättre kontroll över elverktyget när det uppstår oväntade situationer.
- Bär lämpliga kläder. Bär inte löst sittande kläder eller smycken. Håll hår och kläder borta från rörliga delar. Löst sittande kläder, smycken eller långt hår kan fastna i rörliga delar.
- Om det är möjligt att montera dammuppsugnings- och uppfångningsanordningar ska de anslutas och användas riktigt. Genom att använda en dammuppsugning minskar risken för skador till följd av damm.
- Invägga inte dig själv i falsk säkerhet och ignorera inte säkerhetsreglerna för elverktyg, även om du efter längre användning är väl förtrogen med elverktyget. Oförsiktig handlande kan inom bråkdelar av en sekund leda till allvarliga personskador.

4) Användning och behandling av elverktyget

- Överbelasta inte elverktyget. Använd det elverktyg som är lämpligt för det arbete du tänker utföra. Med ett lämpligt elverktyg arbetar du bättre och säkrare inom det angivna effektområdet.
- Använd inte elverktyget om strömbrytaren är defekt. Ett elverktyg som inte längre kan startas och stängas av är farligt och måste repareras.
- Dra ut kontakten ur eluttaget och/eller ta bort ett avtagbart batteri innan du gör inställningar på verktyget, byter ut tillbehör eller lägger undan elverktyget. Denna försiktighetsåtgärd förhindrar att elverktyget startas oavsiktligt.
- Förvara elverktyg som inte används utom räckhåll för barn. Låt inte personer som inte känner till hur elverktyget fungerar eller som inte har läst dessa anvisningar använda elverktyget. Elverktyg är farliga om de används av oerfarna personer.
- Värda elverktyg och använd tillbehör med omsorg. Kontrollera att rörliga delar fungerar felfritt och inte klämmer någonstans, om delar har gått sönder eller är så skadade att de har en negativ inverkan på elverktygets funktion. Låt reparera skadade delar innan du använder elverktyget. Många olyckor beror på att elverktyg underhålls dåligt.
- Håll skärverktyg vassa och rena. Noggrant rengjorda skärverktyg med vassa skärkanter kläms fast mindre ofta och är lättare att styra.
- Använd elverktyg, använd tillbehör, arbetsverktyg osv. i enlighet med dessa anvisningar. Ta hänsyn till arbetsvillkoren och den aktivitet som utförs. Om elverktyg används på annat sätt än det de är avsedda för kan det uppstå farliga situationer.
- Håll handtag och greppytor torra, rena och fria från olja och fett. Glatta handtag och greppytor förhindrar säker hantering och kontroll över elverktyget i oväntade situationer.
- Användning och behandling av batteridrivna verktyg
 - Ladda batterierna enbart i laddare som rekommenderas av tillverkaren. För en laddare som är avsedd för en viss typ av batterier finns det risk för brand om den används med andra batterier.
 - Använd endast batterier som är avsedda att användas i elverktyg. Om andra batterier används kan det leda till skador och risk för brand.
 - Håll det batteri som inte används på avstånd från gem, mynt, nycklar, spikar, skruvar eller andra mindre metallföremål som skulle kunna orsaka en överbyggnad av kontaktorna. En kortslutning mellan batteripolerna kan leda till brännskador eller brand.
 - Om batteriet används på ett felaktigt sätt kan det rinna ut vätska ur det. Undvik kontakt med vätskan. Vid kortvarig kontakt, skölj av med vatten. Om du får vätskan i ögonen måste du kontakta en läkare. Batterivätska som rinner ut kan leda till irritation på huden eller brännskador.
 - Använd aldrig ett skadat eller förändrat batteri. Skadade eller förändrade batterier kan förhålla sig på ett oväntat sätt och leda till brand, explosion eller skaderisker.
 - Utsätt aldrig ett batteri för eld eller höga temperaturer. Eld och temperaturer över 130 °C kan försaka en explosion.
 - Följ alla anvisningar om laddning och ladda aldrig upp batteriet eller det batteridrivna verktyget utanför det temperaturområde som anges i bruksanvisningen. Felaktig uppladdning eller uppladdning utanför det tillåtna temperaturområdet kan förstöra batteriet och öka brandrisken.

6) Service

- a) Låt endast kvalificerad fackpersonal reparera ditt elverktyg och endast med originalreservdelar. Därmed säkerställs att elverktyget förblir säkert.
- b) Underhåll aldrig skadade batterier. Allt underhåll av batterier får endast utföras av tillverkaren eller en auktoriserad REMS kundtjänstverkstad.

Säkerhetsanvisningar för REMS Akku-Press 22V ACC Connected

⚠ VARNING

Läs alla säkerhetsanvisningar, instruktioner, illustrationer och tekniska data som detta elverktyg är försedd med. Om man inte följer de följande instruktionerna kan det uppstå elektrisk stöt, brand och/eller svåra skador.

Spara alla säkerhetsanvisningar och instruktioner för framtida bruk.

- Använd inte elverktyget om det är skadat. Risk för olycka.
- Håll när du arbetar med det elektriska verktyget fast det i det främre maskingreppet (6) och i pistolhandtaget (8) och se till att du står stabilt. Det elektriska verktyget utvecklar en mycket hög presskraft. Det är säkrare att hantera verktyget med båda händerna. Var mycket försiktig när du arbetar med verktyget. Håll barn och andra personer på avstånd under arbetet med det elektriska verktyget.
- Grip inte in mellan rörliga delar i pressområdet. Skaderisk på grund av att fingrar eller händer kläms fast.
- Använd aldrig ett radialpressverktyg med olåst tångbult (2). Risk att det bryts och att delar som kastas iväg kan orsaka allvarliga skador.
- Radialpressar med presstång eller med pressring och mellantång måste alltid placeras rätvinkligt mot rörxaxeln på pressförbindaren. Om huvudmaskinen placeras snett mot rörxaxeln dras den till en rät vinkel mot rörxaxeln på grund av den höga drivkraften. Händer eller andra kroppsdelar kan då klämmas fast och/eller det finns risk för att delar bryts av och att delar som kastas iväg kan orsaka allvarliga skador.
- Placera alltid pressringen S (PR-2B) vinkelrätt mot rörxaxeln på pressförbindningen. Se när du placerar radialpressen med mellantång Z8 på pressringen S till att radialpressen har en fri svängningsvinkel. Det finns risk för brott, varvid utslungade delar kan leda till personskador.
- Använd aldrig radialpressen utan att en presstång, pressring med mellantång har satts i. Starta bara maskinen för att skapa en klämkoppling. Utan pressmottryck från pressförbindaren utsätts huvudmaskinen, presstång, pressring med mellantång för onödigt högt tryck.
- Innan presstångar, pressringar med mellanringar (pressbackar, presslingor med mellankäftar) av andra fabrikat används måste man kontrollera om de är lämpliga för REMS radialpressar. Presstångar, pressringar med mellantånger av andra fabrikat kan användas i Akku-Press 22V ACC Connected om den är dimensionerad för den nödvändiga skjuvkraften på 32 kN, mekaniskt passar i REMS huvudmaskin, och kan spärras fast ordentligt vid slutet av dess livslängd resp. vid överbelastning brytas av utan fara, t.ex. utan risk för att delar av pressbackarna flyger iväg. Det rekommenderas att endast presstångar, pressringar med mellantånger används, vilka är dimensionerade mot utmattningsbrott med en säkerhetsfaktor på $\geq 1,4$, dvs. vilka vid en nödvändig skjuvkraft på 32 kN står emot en skjuvkraft på upp till 45 kN. Läs och beakta dessutom bruksanvisningen och säkerhetsanvisningar från respektive tillverkare/leverantörer av presstångar, pressringar med mellantånger och inbyggnads- och monteringsanvisningarna från tillverkare/leverantörer av pressmuffsystemet som ska utföras och beakta de eventuella användningsbegränsningar som finns angivna där. Om dessa anvisningar inte följs finns risk för att delar bryts av och att delar som kastas iväg kan orsaka allvarliga skador.
- Använd bara oskadade presstångar, pressringar, mellantånger. Skadade presstångar, pressringar, mellantånger kan klämmas fast och brytas av och/eller leda till att pressförbindningen blir felaktig. Skadade presstångar, pressringar, mellantånger får inte repareras. Om dessa anvisningar inte följs finns risk för att delar bryts av och att delar som kastas iväg kan orsaka allvarliga skador.
- Använd inte bäröglan (26) som fallsäkring. Bäröglan är uteslutande avsedd för att haka fast axelremmar. Låt en auktoriserad REMS kundtjänstverkstad kontrollera huvudmaskinen om bäröglan har belastats hårt.
- Dra innan montering/demontering av presstångar, pressringar, mellantånger ur nätkabeln resp. ta bort batteriet. Risk för personskador.
- Följ underhållsföreskrifterna för det elektriska verktyget och underhållsanvisningar för presstångar, pressringar, mellantånger. Att följa underhållsföreskrifterna har en positiv inverkan på livslängden för elverktyget, presstångarna, pressringarna, mellantångerna.
- Låt aldrig det elektriska verktyget vara igång utan uppsikt. Stäng vid längre arbetspauser av det elektriska verktyget och dra ur nätkontakten/batteriet. Elektriska maskiner kan innebära faror som kan orsaka sak- och/eller personskador om de lämnas utan uppsikt.
- Lagg maximalt 3 av pressringarna XL 64–108 (PR-3S) i systemväskan XL-Boxx med fack för pressringar XL 64–108 (PR-3S) (tillbehör art. nr 579603). Att inte överskrida den maximala belastningsgränsen med 3 pressringar XL (PR-3S) minskar risken för saksador och/eller personskador.
- Kontrollera anslutningskabeln, förlängningskablar till elverktyget och spänningsförsörjningen regelbundet med avseende på skador. Om någon av kablarna är skadade, låt kvalificerad fackpersonal eller en auktoriserad REMS kundtjänstverkstad byta ut dem.
- Elverktyget får bara överlämnas till instruerade personer. Ungdomar får endast använda elverktyget om de är över 16 år gamla och om det är nödvändigt för dem att göra det i utbildningssyfte och de arbetar under uppsikt av en utbildad person.

- Barn och personer, som på grund av sin fysiska, sensoriska eller mentala förmåga eller bristande erfarenhet eller kunskap inte är i stånd att säkert hantera elverktyget, får inte använda elverktyget utan uppsikt eller anvisningar av en ansvarig person. Annars finns riks för personskador på grund av felmanövrering.
- Använd endast godkända förlängningskablar med motsvarande märkning med tillräckligt ledningstjävsnitt. Använd förlängningskablar upp till en längd på 10 m med en kabelarea på 1,5 mm², på 10 – 30 m med en kabelarea på 2,5 mm².

⚠ FARA

- Observera och följ säkerhetsanvisningarna för REMS presstångar, REMS pressringar, REMS mellantånger, REMS kaptånger M, REMS kabelsaxar, REMS presstångar Basic E01, REMS pressinsatser. Underlåtenhet att följa säkerhetsanvisningarna kan leda till materiella skador, personskador, elchock eller fall.

Se även www.rems.de → Nedladdning → Säkerhetsanvisningar: RADIALPRESSAR

Säkerhetsanvisningar för uppladdningsbara batterier, snabbaddare spänningsförsörjningar

⚠ VARNING

Läs alla säkerhetsanvisningar, instruktioner, illustrationer och tekniska data som detta elverktyg är försedd med. Om du inte följer instruktionerna kan det uppstå en elektrisk stöt, brand och/eller allvarliga personskador.

Spara alla säkerhetsanvisningar och instruktioner för framtida bruk.

Se även www.rems.de → Nedladdning → Bruksanvisningar → Säkerhetsanvisningar → Säkerhetsanvisningar uppladdningsbara batterier, snabbaddare, spänningsförsörjningar.

Säkerhetsdatablad

⚠ VARNING

Läs säkerhetsdatabladet. Om du inte följer instruktionerna kan det uppstå en elektrisk stöt, brand och/eller allvarliga personskador.

Spara alla säkerhetsanvisningar och instruktioner för framtida bruk.

Se www.rems.de → Nedladdning → Säkerhetsdatablad → Uppladdningsbara batterier

Symbolförklaring

⚠ FARA

Fara med hög risk, som om den ej beaktas, har död eller svåra (irreversibla) personskador till följd.

⚠ VARNING

Fara med medelstor risk, som om den ej beaktas, skulle kunna ha död eller svåra personskador (irreversibla) till följd.

⚠ OBSERVERA

Fara med låg risk, som om den ej beaktas, skulle kunna ha måttliga personskador (reversibla) till följd.

OBS

Materialskador, ingen säkerhetsanvisning Ingen risk för personskador.



Fara



Fall



Elektrisk spänning



Före idrifttagning, läs igenom bruksanvisningen



Använd ögonskydd



Använd hörselskydd



Det elektriska verktyget motsvarar skyddsklass II



Ej avsedd för utomhusbruk



Kopplingsnät (SMPS)



Kortslutningssäker säkerhetstransformator (SCPST)



Miljövänligt bortskaffande



CE-försäkran om överensstämmande

1. Tekniska data

Avsedd användning

⚠ VARNING

REMS Akku-Press 22 V ACC Connected är avsedd för tillverkning av pressförbindningar för alla vanliga pressmuffsystem, för tillverkning av förbindningar för elektriska ledningar, för tillverkning av förbindningar för fallsäkringssystem, för kapning av gångstänger, för kapning av elektriska kablar. Huvudmaskinen kan anslutas till Internet via Wi-Fi för att på så sätt kunna utbyta data mellan huvudmaskinen och Cloud. Alla andra användningar är inte avsedda och är därför inte tillåtna.

Användningsöversikt REMS batteridrivna verktyg, uppladdningsbara batterier, snabbbladdare, spänningsförsörjningar.

Se www.rems.de → Nedladdning → Bruksanvisningar → RADIALPRESSAR: ÖVRIGA DOKUMENT



1.1. Leveransens omfattning

Huvudmaskin, uppladdningsbart Li-Ion-batteri 21,6 V, snabbbladdare, bruksanvisning, säkerhetsanvisningar, låda i stålplåt/systemväska L-Boxx

1.2. Artikelnummer

REMS Akku-Press 22V ACC Connected huvudmaskin, utan uppladdningsbart batteri	576003
REMS presstänger, REMS pressringar,	
REMS mellantänger	se REMS katalog
REMS lättskaptänger	se REMS katalog
REMS kabelsax	571887
Kabelskär 2-pack (REMS kabelsax)	571889
REMS presstänger Basic E01 571855	
REMS pressinsatser T 12, 2-pack	570891
REMS Akku Li-Ion 21,6 V, 2,5 Ah	571571
REMS Akku Li-Ion 21,6 V, 4,4 Ah	571574
REMS Akku Li-Ion 21,6 V, 5,0 Ah	571581
REMS Akku Li-Ion 21,6 V, 9,0 Ah	571583
Snabbbladdare 100–240 V, 90 W	571585
Snabbbladdare 100–240 V, 290 W	571587
Spänningsförsörjning 220–240 V/21,6 V, 15 A	571567
Spänningsförsörjning 220–240 V/21,6 V, 40 A	571578
Låda i stålplåt REMS Akku-Press 22V ACC Connected	571290
Systemväska L-Boxx REMS Akku-Press 22V ACC Connected	576345
REMS CleanM, maskinrengöring	140119

Låda i stålplåt eller systemväska med fack för REMS presstänger
REMS pressringar, mellantänger, som tillbehör

1.3. Arbetsområde

REMS Akku-Press 22V ACC Connected radialpress för tillverkning av pressförbindningar för alla vanliga pressmuffsystem på stålrör, rostfria stålrör, kopparrör, plaströr, plaströr med metallinlägg

Ø 10 – 108 (110) mm
Ø ½ – 4"

Se även www.rems.de → Produkter → Radialpressar →
REMS presstänger, REMS pressringar → Katalogutdrag (PDF)



1.4. Arbetstemperaturområde

Huvudmaskin	-10 °C – +60 °C (14 °F – +140 °F)
Batteri	-10 °C – +60 °C (14 °F – +140 °F)
Snabbbladdare	0 °C – +40 °C (32 °F – +104 °F)
Spänningsförsörjning	-10 °C – +45 °C (14 °F – +113 °F)

Lagringstemperaturområde > 0 °C (32 °F)

1.5. Connected-funktionalitet

Registrerade produkter med Connected-funktionalitet ger användaren tillgång till olika extra produktberoende funktioner som till exempel: Protokollering av mät-/pressdata (datum och tid för pressningen, räknare 1 antal pressningar och drifttid, räknare 2 antal pressningar och drifttid, räknare totalt antal pressningar och drifttid, batterispänning, strömstyrka vid avstängning, maximal strömstyrka, restkapacitet batteri, presstid, tryck-tid-diagram m.m.) och upprättande av protokoll med egen företagslogotyp, visning av felmeddelanden, konfiguration av produkten (språk, datum, tid, tidszon, tryckenhet, lysdiod-belysningstid och lysdiod-ljusstyrka, standby-tid, ACC-körläge, anvisningston, m.m.), inrättande av användningsspårar (direktspår eller återkopplingsintervall som stöldskydd, tid- och datumråden för spårtider, begränsning av antalet tillgängliga pressningar), geolokalisering av pressningsplatserna, omvandling av röstinspelningar till redigeringsbar text, ladda upp och spara bilder för pressningar, bilder visning av anvisningar (ärlig inspektion och utvärderad kontroll, ny version av fast programvara, batteritillstånd m.m.), nedladdning och installation av nya versioner av den fasta programvaran.

1.6. Skjuvkraft, slag

Skjuvkraft (nominell kraft)	32 kN
Slag	41 mm

1.7. Elektriska data

Huvudmaskin	}	21,6 V ~; 2,5 Ah
		21,6 V ~; 4,4 Ah
		21,6 V ~; 5,0 Ah
		21,6 V ~; 9,0 Ah
Snabbbladdare	Input	100–240 V~; 50–60 Hz; 90 W
	Output	21,6 V ~ skyddsisolerad radiostörningsskyddad
Snabbbladdare	Input	100–240 V~; 50–60 Hz; 290 W
	Output	21,6 V ~ skyddsisolerad radiostörningsskyddad
Spänningsförsörjning 21,6 V (art. nr. 571567)	Input	220–240 V~; 50–60 Hz
	Output	21,6 V ~; 15 A skyddsisolerad radiostörningsskyddad
Spänningsförsörjning 21,6 V (art. nr. 571578)	Input	220–240 V~; 50–60 Hz
	Output	21,6 V ~; 40 A skyddsisolerad radiostörningsskyddad

1.8. Mått

Huvudmaskin 295 × 310 × 81 mm (11,6" × 12,2" × 3,2")

1.9. Vikter

Huvudmaskin utan uppladdningsbart batteri	2,9 kg	(6,4 lb)
REMS Akku Li-Ion 21,6 V, 2,5 Ah	0,4 kg	(0,9 lb)
REMS Akku Li-Ion 21,6 V, 4,4 Ah	0,8 kg	(1,8 lb)
REMS Akku Li-Ion 21,6 V, 5,0 Ah	0,8 kg	(1,8 lb)
REMS Akku Li-Ion 21,6 V, 9,0 Ah	1,1 kg	(2,4 lb)
Presstång (genomsnitt)	1,8 kg	(3,9 lb)
Mellantång Z2	2,0 kg	(4,4 lb)
Mellantång Z4	3,6 kg	(7,9 lb)
Mellantång Z5	3,8 kg	(8,4 lb)
Mellantång Z8	1,7 kg	(3,7 lb)
Pressring M54 (PR-3S)	3,1 kg	(6,8 lb)
Pressring U75 (PR-3B)	2,7 kg	(5,9 lb)

1.10. Bullerinformation

Arbetsplatsrelaterat emissionsvärde
L_{PA} = 74 dB(A) L_{WA} = 85 dB(A) K = 3 dB(A)

1.11. Vibrationer

Viktat effektivvärde för accelerationen < 2,5 m/s² K = 1,5 m/s²

Det angivna vibrationsemissionsvärdet har uppmätts enligt ett standardiserat test och kan användas som grund för jämförelse med ett annat elektriskt verktyg. Det angivna vibrationsemissionsvärdet kan även användas för en inledande uppskattning av emissionen.

⚠ OBSERVERA

Vibrationsemissionsvärdet kan avvika från det angivna värdet vid användning av det elektriska verktyget, detta beror på sättet som maskinen används på. Beroende på de verkliga användningsförhållanden (intermittent drift) kan det vara nödvändigt att fastställa säkerhetsåtgärder för att skydda maskinoperatören.

2. Idrifttagning

⚠ OBSERVERA

Efter att huvudmaskinen har lagrats en längre tid måste innan ny idrifttagning först övertrycksventilen påverkas med en tryckning på återställningsknappen (12). Om den sitter fast eller går trögt får en pressning inte utföras. Huvudmaskin måste då överlämnas till en auktoriserad REMS kundtjänstverkstad för kontroll.

Vid användning av REMS presstänger och REMS pressringar med REMS mellantänger för de olika pressmuffsystemen gäller alltid den respektive aktuella försäljningsdokumentationen från REMS, se även www.rems.de → Nedladdning → Produktkataloger, -prospekt. Om systemtillverkaren ändrar komponenter för pressmuffsystem eller nya komponenter kommer ut på marknaden, måste man begära information om de aktuella användningsföreskrifterna från REMS (fax +49 7151 17 07 - 110 eller e-post info@rems.de). Med reservation för ändringar och misstag.

2.1. Elektrisk anslutning

⚠ VARNING

Beakta nätspänningen! Innan huvudmaskinen, snabbbladdaren resp. spänningsförsörjningen ansluts, kontrollera att spänningen som anges på typskylten motsvarar nätspänningen. På byggarbetsplatser, i fuktig omgivning, inom- och utomhus eller på jämförbara uppställningsplatser får elverktyget endast drivas från nätet via en FI-brytare (felströmskyddsbrytare) som avbryter energitillförseln så snart avledningsströmmen till jorden överskrider 30 mA för 200 ms.

Uppladdningsbara Li-Ion batterier

Djupurladdning genom underspänning

En lägsta spänning får inte underskridas hos uppladdningsbara Li-Ion batterier eftersom batteriet annars kan skadas genom djupurladdning. Cellerna i REMS uppladdningsbara Li-Ion batterier har vid leveransen laddats till ca 40 %. Därför måste uppladdningsbara Li-Ion batterier laddas före användning och sedan laddas regelbundet. Om denna föreskrift från celltillverkaren inte följs kan batteriet Li-Ion skadas till följd av djupurladdning.

Djupurladdning genom lagring

Om ett relativt lågt laddat batteri Li-Ion lagras kan den vid längre lagring djupurladdas genom självurladdning och därmed skadas. Batterier Li-Ion måste därför laddas före lagring och laddas upp igen senast var sjätte månad, och före ny belastning måste de laddas på nytt.

OBS

Ladda det uppladdningsbara Li-Ion batteriet innan användning.

För att ladda REMS uppladdningsbara Li-Ion batterier, använd endast godkända REMS snabbbladdare. Nya Li-Ion batterier och batterier som inte används under en längre tid når först full kapacitet efter flera laddningar.

Snabbbladdare

Om nätkontakten har satts i lyser den vänstra kontrollampen kontinuerligt grönt. Om batteriet sitter i snabbbladdaren blinkar den gröna kontrollampen och batteriet laddas. Om den gröna kontrollampen lyser kontinuerligt är batteriet uppladdat. Om den röda kontrollampen blinkar är batteriet defekt. Om den röda kontrollampen lyser kontinuerligt ligger temperaturen på snabbbladdaren och/eller batteriet utanför det tillåtna arbetsområdet mellan 0 °C och +40 °C.

OBS

Snabbbladdaren är inte avsedd för utomhusbruk.

Spänningsförsörjningar

Spänningsförsörjningar är avsedda för nätdrift av batteridrivna verktyg istället för det uppladdningsbara batteriet. Spänningsförsörjningarna är utrustade med ett överström- och temperaturskydd. Drifttillståndet visas med en lysdiod. En lysande lysdiod visar driftberedskap. Om lysdioden släcks eller om den blinkar visar detta en överström resp. en otillåten temperatur. Det är inte möjligt att använda huvudmaskinen under denna tid. Efter en kort väntetid lyser lysdioden grönt igen och arbetet kan fortsättas.

OBS

Spänningsförsörjningarna är inte avsedda för utomhusbruk.

2.2. Montering (byte) av presstången, presstången (PZ-4G) (Fig. 3), presstången (PZ-S) (Fig. 4), pressringen (PR-3S) med mellantång (Fig. 5), pressringen (PR-3B) med mellantång (Fig. 6), pressringen 45° (PR-2B) med mellantång (Fig. 7), pressringen S (PR-2B) med mellantång (Fig. 7)

Dra ut nätkontakten eller avlägsna batteriet. Använd endast presstångar, pressringar med systemspecifik presskontur motsvarande pressmuffsystemet som ska pressas. Presstångar och pressringar har på pressbackarna resp.

pressegmenten försetts med bokstäver för att identifiera presskonturen och med en siffra för att identifiera storleken. Mellantångerna är märkta med bokstaven Z och en siffra, som är till för att tilldela tången till den tillåtna pressringen, vilken bär samma märkning. Tänk med pressring 45° (PR-2B) på att mellantången Z1 endast får sättas an under 45° (Fig. 7). Med pressring S (PR-2B) kan mellantången Z8 sättas an steglöst vridbart (Fig. 7). Läs och beakta inbyggnads- och monteringsanvisningar från tillverkaren/leverantörer av pressmuffsystemet som ska utföras. Pressa aldrig med en olämplig presstång, pressring och mellantång (presskontur, storlek). Pressförbindelsen kan vara obrukbar och huvudmaskinen liksom presstången resp. pressringen och mellantången kan skadas.

Det är en fördel att lägga huvudmaskinen på ett bord eller på golvet. Montering (byte) av presstången, mellantången kan endast göras när pressrullarna (5) har körts tillbaka helt och hållet. Tryck vid behov på återställningsknappen (12) tills presshuvudena (5) är helt inkörda igen.

Öppna tångbulten (2). Dra i regeln (4), tångbulten (2) hoppar ut fjäderbelastat. Sätt i den valda presstången/mellantången. Tryck ner knappen (3) direkt över tånghållarbulten (2) och skjut tånghållarbulten (2) tills regeln (4) hakar fast (automatisk förregling av presstången/mellantången). Starta inte radialpressning utan att en presstång, mellantång med presstång har satts i. Pressning är endast avsedd för att tillverka en pressförbindelse. Utan pressmottryck som skapas av pressförbindaren belastas huvudmaskinen resp. presstången, pressringen och mellantången onödigt högt.

OBS

Tånghållarbultens låsta läge övervakas elektriskt. Det går bara att utföra en pressning när tånghållarbulten är stängd.

2.3. Manöverelement och OLED-display

REMS Akku-Press 22 V ACC Connected kan manövreras via olika manöverelement. En OLED-display med tydlig kontrast ger en tydlig visning av menyer, undermenyer, inställnings- och informationssidor samt meddelanden.

På/av knapp

På/av knapp (Fig. 2 (24)) för att slå på och stänga av huvudmaskinen. Håll på/av knappen intryckt under 2 s för att stänga av huvudmaskinen.

Säkerhetsströmbrytare

Säkerhetsströmbrytare (Fig. 1 (7)) för att utföra pressningar och vid menyhanteringen för att lämna den respektive undermenyn















Knapp vänster/höger

Knappen vänster/höger (Fig. 2 (22)) nedanför OLED-displayen har olika funktioner

OLED-display

Visningen på OLED-displayen är indelad i "Symbolrad uppe", "Huvudfönster", och "Symbolrad nere".

Symbolrad upptill

	Stegvis laddningsindikering för det uppladdningsbara batteriet
	Nätdrift
	Användningsspärr aktiverad, huvudmaskin inte spärrad
	Användningsspärr aktiverad, huvudmaskin spärrad
	Ingen användningsspärr aktiverad
	Nedladdning av ny version fast programvara utförd. Ny version av fast programvara redo för installation.
	Huvudmaskin inte registrerad.
	Huvudmaskin förbunden med Cloud, huvudmaskin inte registrerad.
	Huvudmaskin förbunden med Cloud, huvudmaskin registrerad.
	Huvudmaskinen kan inte förbinda sig med Cloud
	Huvudmaskinen kan inte förbinda sig med Cloud på grund av att Wi-Fi-förbindelse saknas
	Wi-Fi förbunden
	Wi-Fi förbunden, ingen förbindelse med Internet
	Wi-Fi avaktiverad
	Sparade Wi-Fi-nätverk är inte tillgängliga eller så har inget Wi-Fi-nätverk sparats på huvudmaskinen.



Huvudfönster

	<p>Startsida</p> <p>Växlande visningar: Välkomst- och startsida, menyer, undermenyer, inställnings- och informationssidor, meddelanden</p>
---	---

Symbolrad nere





▼	Visa nästa meny
>	Visa meny, nästa undermeny eller inställningssida
<	Hämta föregående meny/undermeny
✕	Avbryt/avsluta/ visa tryck-tid-diagram/återställ räknare
▲	Öka talvärde
▼	Nästa rad
●	Symbolen lyser konstant: Bekräfta inmatning Symbolen blinkar: Huvudmaskinens åtkomstpunkt är aktiverad och redo för förbindelse med mobil enhet.
● REC	Röstinspelning
⬇️●	Installera ny version av fast programvara



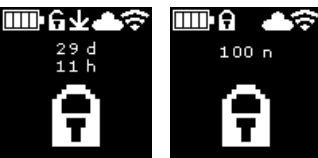

Välkomst- och startside

	Välkomstsida med tillverkarens logotyp Version fast programvara
	Startside Datum, tid, typ av huvudmaskin Huvudmaskin redo för drift

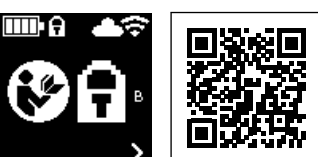
Meddelanden









Meddelanden visas när huvudmaskinen slås på om en händelse har inträffat.

	Årlig inspektion och upprepad kontroll Visas om det är dags för årlig inspektion och upprepad kontroll (≤ 0 d eller $\geq 30\,000$ n).
	Minne fullt Från och med nu skrivs de sparade data över (äldsta data först).
	Användningsspärr Antal återstående dagar tills huvudmaskinen spärras. Antal återstående pressningar tills huvudmaskinen spärras.
	Användningsspärr A Via knappen höger visas en QR-kod på OLED-displayen. Skanna QR-koden med den mobila enheten och ändra huvudmaskinens användningsspärr via REMS-serviceportal.
	Användningsspärr B Via knappen höger visas en QR-kod på OLED-displayen. Skanna QR-koden med den mobila enheten och ändra huvudmaskinens användningsspärr via REMS-serviceportal.

		<p>Användningsspärr C Via knappen höger visas en QR-kod på OLED-displayen. Skanna QR-koden med den mobila enheten och ändra huvudmaskinens användningsspärr via REMS-serviceportal.</p>
		<p>Användningsspärr D Via knappen höger visas en QR-kod på OLED-displayen. Skanna QR-koden med den mobila enheten och ändra huvudmaskinens användningsspärr via REMS-serviceportal.</p>
	<p>Wi-Fi NOT CONNECTED Wi-Fi-förbindelsen har inte upprättats än eller det finns inget sparad Wi-Fi-nätverk tillgängligt på huvudmaskinen.</p>	

Meny

Visa/återställ information, hämta undermenyer/inställnings- och informationssidor och utföra installation av en ny version av fast programvara







	<p>Inställningar</p>
	<p>Räknare 1 Visning: t_1 = drifttid n_1 = antal pressningar Håll knapp höger intryckt under 2 s för att återställa räknaren.</p>
	<p>Räknare 2 Visning: t_2 = drifttid n_2 = antal pressningar Håll knapp höger intryckt under 2 s för att återställa räknaren.</p>
	<p>Räknare totalt Visning: $\sum t$ = summa drifttid $\sum n$ = summa antal pressningar Räknaren kan inte återställas.</p>
	<p>Årlig inspektion och upprepad kontroll Visning: n = summa antal pressningar (visas från 25 000 pressningar) d = återstående tid till årlig inspektion och upprepad kontroll i dagar</p>
	<p>Ledigt minne Visning: använt minne/maximalt tillgänglig minne i MB</p>
	<p>Version fast programvara Visning: Serienummer huvudmaskin installerad version fast programvara</p>
	<p>Version fast programvara Visning: Serienummer huvudmaskin installerad version fast programvara tillgänglig version fast programvara Installation är endast möjlig när huvudmaskinen har förbundits med Cloud via Internet och Wi-Fi.</p>

		<p>Version fast programvara Visning: Serienummer huvudmaskin installerad version fast programvara tillgänglig version fast programvara ERROR REGISTRATION REQUIRED: Huvudmaskin inte registrerad. Installation är endast möjlig, när huvudmaskinen har registrerats och förbundits med Cloud via Internet och Wi-Fi.</p>
		<p>Version fast programvara Visning: Serienummer huvudmaskin installerad version fast programvara tillgänglig version fast programvara Data Protection Information: Ta del av dataskyddsinformation och starta installation</p>
	<p>Version av fast programvara installeras Stäng inte av huvudmaskinen under installationen och ta inte ur batteriet resp., koppla inte ifrån spänningsförsörjningen.</p>	

Undermenyer/inställnings- och informationssidor

Utföra inställningar på huvudmaskinen, registrera huvudmaskin på REMS serviceportal, skicka underhållsmeddelande, inrätta Wi-Fi-förbindelse.

		<p>Välja ljusstyrka för LED-arbetslampa</p>
		<p>Inställningar via REMS serviceportal/QR-kod Via knappen höger visas en QR-kod på OLED-displayen. Skanna QR-kod med mobil enhet för att öppna REMS serviceportal. Registrera huvudmaskin. Om huvudmaskinen redan finns registrerad öppnas direkt sidan "HANTERA PRODUKT".</p>
		<p>Ställa in datum Om det finns en förbindelse till Internet aktualiseras datumet automatiskt när huvudmaskinen slås på. Det är då inte möjligt att utföra en manuell inställning.</p>
		<p>Ställa in klockslag Om det finns en förbindelse till Internet aktualiseras tiden automatiskt när huvudmaskinen slås på. Det är då inte möjligt att utföra en manuell inställning.</p>
		<p>Välja format datum</p> <ul style="list-style-type: none"> • YYYY-MM-DD • MM/DD/YYYY • DD.MM.YYYY
		<p>Välja format klockslag</p> <ul style="list-style-type: none"> • hh:mm (24 h) • hh:mm (12 h)
		<p>Välja tryckenhet</p> <ul style="list-style-type: none"> • bar • psi

	Inställning support/fjärrdiagnos Skicka underhållsmeddelande "SUPPORT" för fjärrdiagnos
	Inrätta Wi-Fi-förbindelse/åtkomstpunkt Visning: Namnet på det förbundna Wi-Fi-nätverket Visning: Namnet på huvudmaskinens åtkomstpunkt Lösenord för Wi-Fi-förbindelse Åtkomstpunktens IP-adress
	Inrätta Wi-Fi-förbindelse/åtkomstpunkt Visning: Wi-Fi avaktiverad Visning: Namnet på huvudmaskinens åtkomstpunkt Lösenord för Wi-Fi-förbindelse Åtkomstpunktens IP-adress
	Inrätta Wi-Fi-förbindelse/åtkomstpunkt Visning: Wi-Fi-förbindelsen har inte upprättats än eller det finns inget sparad Wi-Fi-nätverk tillgängligt på huvudmaskinen. Visning: Namnet på huvudmaskinens åtkomstpunkt Lösenord för Wi-Fi-förbindelse Åtkomstpunktens IP-adress
	Återställa till fabriksinställningar
	Återställa till fabriksinställningar Användningsspärr aktiv, inte möjligt att återställa till fabriksinställningar, läs bruksanvisningen
	Återställa version fast programvara Local RESTORE Wi-Fi RESTORE



2.4 Registrera huvudmaskin, ansluta mobil enhet, ansluta huvudmaskinen till Cloud via Internet

För att använda Connected-funktionaliteten krävs en registrering av huvudmaskinen på REMS serviceportal och en förbindelse från huvudmaskinen till Cloud via Internet.

Observera! Huvudmaskinen REMS Akku-Press 22 V ACC Connected kan även användas utan en registrering av huvudmaskinen och utan en förbindelse till Internet. Funktionerna i Connected-funktionaliteten står i så fall inte till förfogande. Data sparas på huvudmaskinen om det inte finns en förbindelse till Internet och skickas till Cloud så snart huvudmaskinen har registrerats och det finns en förbindelse till Cloud via Internet.

2.4.1. Registrera huvudmaskin på REMS serviceportal



Via REMS serviceportal kan huvudmaskiner registreras för en inloggad användare. Om det inte finns något användarkonto, skapa ett användarkonto på REMS serviceportal (<https://service.rems.de>) via menypunkten REGISTRERA. För att bekräfta den angivna e-postadressen och som sista steg i registreringen, klicka på aktiveringslänken i mejlet som skickats till dig.

- Slå på huvudmaskinen.
- Tryck på knappen höger (22) för att visa menyn "Inställningar" . Tryck på knappen höger en gång till. Tryck på knappen vänster för att visa sidan "Inställningar via REMS serviceportal" . Tryck på knappen höger för att hämta QR-koden.
- Skanna QR-koden med den mobila enheten, t.ex. med kameran. REMS serviceportal öppnas i webbläsaren. Logga in användaren på REMS serviceportal.
- Tryck knappen "Registrera produkt". Den utförda registreringen bekräftas. Om huvudmaskinen redan finns registrerad öppnas direkt sidan "HANTERA PRODUKT".

Registreringen kan endast upphävas av denna användare. Om produkten säljs måste användaren upphäva registreringen eftersom köparen annars inte har möjlighet att utföra en egen registrering för att kunna använda Connected-funktionaliteten.

2.4.2. Förbinda mobil enhet med huvudmaskinen

Observera! Huvudmaskinen kan via ett tillgängligt Wi-Fi-nätverk eller via en mobil enhets hotspot förbindas med Cloud via Internet.

- Sätt i ett laddat batteri i huvudmaskinen och tryck kort in på/av knappen (24). Efter några få sekunder slås OLED-displayen på. Huvudmaskinen är redo för drift när startsida visas.
- Tryck på knappen höger (22) för att visa menyn "Inställningar" . Tryck på knappen höger en gång till. Tryck sedan flera gånger på knappen vänster tills menyn "Ställa in Wi-Fi-förbindelse"  visas. Tryck på knappen höger för att visa den tillhörande inställningssidan . Håll knappen höger intryckt i 2 s tills symbolen "●" till höger över knappen blinkar. Huvudmaskinens åtkomstpunkt är ny synlig för den mobila enheten.
- Öppna Wi-Fi-inställningar (WLAN) på den mobila enheten. Aktivera vid behov Wi-Fi på den mobila enheten. För mer information, se information från den mobila enhetens tillverkare.
- Välj huvudmaskinens åtkomstpunkt "RE-AP-serienummer".
- Ange när det efterfrågas WPA2-lösenordet "12345678" för kryptering av dataöverföringen mellan huvudmaskin och mobil enhet och anslut. Om lösenordet redan har sparats på den mobila enheten behöver inte lösenordet anges på nytt. Uppmaningen att ange lösenordet visas inte längre.





Konfigurationssidan "WI-FI SELECTION" (Fig. 8) öppnas automatiskt på den mobila enheten.

Observera! Om konfigurationssidan inte öppnas automatiskt, öppna webbläsaren på den mobila enheten och ange IP-adressen <http://192.168.4.1> för huvudmaskinens åtkomstpunkt på adressraden.

2.4.3. Ansluta huvudmaskinen till Cloud via Internet

Ansluta huvudmaskin till Cloud via Internet via tillgängligt Wi-Fi-nätverk (Fig. 8):

- Välj Wi-Fi-nätverk från listan med de visade Wi-Fi-nätverken (H), ange Wi-Fi-lösenord (E) och upprätta förbindelsen med knappen "Save" (D). Observera! Wi-Fi-nätverk som ansluts via en Proxyserver kan inte användas. En sådan förbindelse används exempelvis vid gästanslutningar i hotell eller offentliga nätverk och kan ofta identifieras genom att en bekräftelse på en hälsnings- eller inloggningssida krävs.

Symbolerna "Wi-Fi"  och "Cloud"  visas på symbolraden upptill på OLED-displayen. Det kan dröja några minuter tills denna sida öppnas. Om sidan inte visas, stäng av huvudmaskinen och slå på den igen. Symbolerna "Wi-Fi"  och "Cloud"  visas på symbolraden upptill på OLED-displayen.

REMS Akku-Press 22V ACC Connected kan spara upp till 10 Wi-Fi-nätverk. Huvudmaskinen ansluts automatiskt så snart ett känt Wi-Fi-nätverk är tillgängligt.





Genom att markera rutan "show all" (A) visas alla sparade Wi-Fi-nätverk, även de som för närvarande inte är tillgängliga. Om ett särskilt sparad Wi-Fi-nätverk i listan med de sparade Wi-Fi-nätverken (I) ska användas, välj detta och tryck på knappen "Connect" (B). För att radera ett sparad Wi-Fi-nätverk, välj det och tryck på knappen "Delete network" (C).

Ansluta huvudmaskin till Cloud via Internet via en mobil enhets hotspot (Fig. 8):

Ett alternativ för att förbinda huvudmaskinen via ett tillgängligt Wi-Fi-nätverk kan förbindelsen av huvudmaskinen även upprättas via en mobil enhets hotspot.





Mobila enheter med operativsystem Android:

- Förbinda mobil enhet till huvudmaskinen (se "2.4.2. Förbinda mobil enhet med huvudmaskin").
- Välj på konfigurationssidan "WI-FI SELECTION" (Fig. 8) "other SSID" (G) och skriv in namnet på aktuell hotspot i inmatningsfältet.
- Ange lösenordet och spara med knappen "Save" (D). Namnet på aktuell hotspot visas i listan med de tillgängliga Wi-Fi-nätverken (H).
- Aktivera aktuell hotspot via kontrollcentret i den mobila enheten. Se till att bandbredden för aktuell hotspot på den mobila enheten måste vara inställd på 2,4 GHz. För mer informationen, se information från den mobila enhetens tillverkare.



Efter en kort väntetid förbinds huvudmaskinen sig med aktuell hotspot. Symbolerna "Wi-Fi"  och "Cloud"  visas på symbolraden upptill på OLED-displayen. Det kan dröja några minuter tills denna sida öppnas. Om sidan inte visas, stäng av huvudmaskinen och slå på den igen. Symbolerna "Wi-Fi"  och "Cloud"  visas på symbolraden upptill på OLED-displayen.

Mobila enheter med operativsystem iOS:

- Förbinda mobil enhet till huvudmaskinen (se "2.4.2. Förbinda mobil enhet med huvudmaskin").
- Välj på konfigurationssidan "WI-FI SELECTION" (Fig. 8) "other SSID" (G) och skriv in namnet på aktuell hotspot på den mobila enheten i inmatningsfältet.
- Ange lösenordet och spara med knappen "Save" (D). Namnet på aktuell hotspot visas i listan med de tillgängliga Wi-Fi-nätverken (H).
- Aktivera aktuell hotspot på den mobila enheten. Välj menyn "Inställningar" och tillåt åtkomst under "Personlig hotspot". Se till att bandbredden för aktuell hotspot på den mobila enheten måste vara inställd på 2,4 GHz. Välj här "Maximera kompatibilitet" från iOS 15. För mer informationen, se information från den mobila enhetens tillverkare.
- Låt aktiveringssidan "Personlig hotspot" vara öppen och vänta minst 10 s. Observera! En förbindelse till aktuell hotspot på den mobila enheten är endast möjlig om aktiveringssidan förblir öppen.

Efter en kort väntetid förbinds huvudmaskinen sig med aktuell hotspot. Symbolerna "Wi-Fi"  och "Cloud"  visas på symbolraden upptill på OLED-displayen. Det kan dröja några minuter tills denna sida öppnas. Om sidan inte visas, stäng av huvudmaskinen och slå på den igen. Symbolerna "Wi-Fi"  och "Cloud"  visas på symbolraden upptill på OLED-displayen.

Aktivera/avaktivera Wi-Fi

Wi-Fi kan aktiveras/avaktiveras direkt via knappen höger/vänster (22). Håll knapparna vänster/höger intryckta samtidigt i 2 s. När Wi-Fi är avaktiverad visas symbolen "x" i symbolraden upptill på OLED-displayen. När Wi-Fi är aktiverad visas efter utförd förbindelse visas i symbolraden upptill på symbolerna "Wi-Fi"  och "Cloud" .

OBS: Om "Räknare 1" eller "Räknare 2" visas på OLED-displayen, kan det hända att räknarna återställs vid aktivering/avaktivering av Wi-Fi om knapparna vänster/höger trycks av misstag.

2.5. REMS serviceportal (<https://service.rems.de>)

2.5.1. Connected-funktionalitet

Via REMS serviceportal kan användaren efter att en produkt med Connected-funktionalitet har registrerats använda olika extra, produktberoende funktioner och utföra inställningar på huvudmaskinen.

Se även www.rems.de → Serviceportal



2.5.2. Hantera protokoll

Välj menypunkten "Connected" → "Hantera produkter". Visning av alla produkter som är registrerade till användaren, produkter med för användaren tilldelade åtkomsträttigheter och produkter med upphävd registrering. Välj det respektive serienumret för att visa en detaljerad beskrivning av huvudmaskinen.

nnnnnn-jjjj HANTERA PRODUKT

REMS Akku-Press 22V ACC Connected

Visning: Serienummer, produkt, anmärkingar, registrerad den, förbindelsestatus, räknare 1 och 2 (antal pressningar, drifttid, tidpunkt för uppdatering, återställ räknare), räknare totalt (antal pressningar, drifttid, tidpunkt för uppdatering), nästa service (dagar) version fast programvara, bruksanvisning, åtkomsträttigheter tilldelade till

Knappar:

Visa pressningar	Översikt över pressningarna, tryck-tid-diagram och röstmeddelanden
Protokoll	Skapa protokoll, bearbeta, radera, nedladdning av protokoll
Upphåva registrering*)	Upphåva huvudmaskinens registrering
Godkänna åtkomsträttigheter*)	Tilldela ytterligare användare åtkomsträttigheter till huvudmaskinen*)
Karta	Öppna karta över huvudmaskinens pressningsplatser

*) Visas endast för användare som har registrerat huvudmaskinen

Inställning i serviceportal:

Format datum	YYYY-MM-DD*) , MM/DD/YYYY, DD.MM.YYYY
Format klockslag	12, 24*)
Tidszon	Val av tidszon, (UTC+01:00)*)
Enhet för tryck	bar*), psi
Visning räknare under smiley	ingen visning, räknare 1, räknare 2, räknare totalt på, av*)
Användningsspår	
Användningsspår	
Avfrågningsintervall [Dag(ar)]	kan väljas fritt, (0)*)
Standbytid [min]	2-20, (10)*)
ACC-körläge	på*), av
Belysningstid lysdioder [s]	0-120, (120)*)
Ljusstyrka [%]	1-100 (100)*)
Hänvisningstoner	på*), av
Version fast programvara	Visning av den aktuella versionen av den fasta programvaran

*) Fabriksinställning

Ändrade inställningar ska bekräftas med knappen "Skicka ändringar".

Fel:

Lista med de senaste felmeddelandena

2.5.3. REMS Akku-Press Connected pressningar

Välj menypunkten "Connected" → "Akku-Press Connected pressningar". Visning av pressningarna utförda på alla produkter som är registrerade till användaren, produkter med för användaren godkända åtkomsträttigheter och produkter med upphävd registrering. Välj den respektive pressningen för att visa en detaljerad beskrivning.

Pressning nnnn DETALJ

Serienummer nnnnnn-jjjj

REMS Akku-Press 22V ACC Connected

Visning av detaljerad information om pressningen: Datum och tid för pressningen, presstryck inom angivna uppgifter, batterispänning under pressningen, strömstyrka vid avstängning, restkapacitet batteri, maximal strömstyrka, huvudmaskinen inre temperatur, presstid, räknare 1 pressningar, räknare 1 drifttid, räknare 2 pressningar, räknare 2 drifttid, räknare totalt antal pressningar, räknare total drifttid.

I fältet "Anmärkning" kan en text skrivas in för varje pressning. Alternativt kan en röstinspelning omvandlas till redigeringsbar text via "Speech-to-Text" (röstigenkänning). Den omvandlade texten visas i fältet "Anmärkning". Den omvandlade texten måste kontrolleras av användaren och korrigeras vid behov.

Bilder (jpg, png) kan laddas upp under "Bilder" för varje pressning. Tryck då på knappen "+ Upload Bilder", välj bilder och bekräfta. Alternativt kan bilder dras och släppas direkt på knappen "+ Upload Bilder". I båda fallen laddas bilderna upp automatiskt och är tillgängliga som miniatyrer. Den visade bilden kan raderas med ikonen "Papperskorg". Miniatyrerna kan också ses i helskärmsläge. Piltangenterna kan användas för att bläddra mellan olika bilder.

När du skapar ett protokoll listas de bilder som laddats upp för de valda pressningarna längst ner i protokollet, grupperade efter huvudmaskinens serienummer och numret för pressningen.

När användarkontot raderas, raderas även de uppladdade bilderna automatiskt.

Därutöver visas pressningens ungefärliga plats och tryck-tid-diagram. För att fastställa pressningsplatsen (geolokalisering) måste huvudmaskinens Wi-Fi-funktion vara aktiverad vid pressningen och Google Geolocation API måste kunna bestämma användningsplatsen utifrån den överförda Wi-Fi-informationen.

För att skydda användarens privatliv avseende pressningsplatsen kan användaren dölja pressningsplatsens geokoordinater. Om uppgifterna döljs försämrar kvaliteten hos den ursprungliga pressningsplatsens geokoordinater. Denna procedur kan inte återställas.

2.5.4. REMS Akku-Press Connected protokoll

Via filiken "Connected" → "REMS Akku-Press Connected protokoll" öppnas sidan "Protokoll pressningar". Protokoll kan skapas, bearbetas, raderas eller sparas via nedladdning.

Bearbeta protokoll pressningar #nnnn

Välj "Bearbeta" för att öppna sidan för att bearbeta det respektive protokollet. Ange uppgifterna i fälten "Prestationens start", "Prestationens slut", "Uppdrags-tagare", "Uppdragsgivare", "Övrig information". Uppgifterna i fälten "Uppdragstagare" och "Uppdragsgivare" kan endast anges om rutan där ovanför har markerats. Välj pressningar med genom att markera rutan för de pressningar som ska tas med i protokollet. Tryck på knappen "Använd" för att överta de valda pressningarna i protokollet. Protokoll skapas och finns tillgängligt för nedladdning.

Den egna företagslogotypen kan föras in på protokollet. För att göra det, spara företagslogotypen på REMS serviceportal under "Användarmeny" → "Ändra användaruppgifter". Om företagslogotypen har sparats visas det på protokollet.

3. Drift

3.1. Pressning

⚠ OBSERVERA

Efter att huvudmaskinen har lagrats en längre tid måste innan ny idrifttagning först övertrycksventilen påverkas med en tryckning på återställningsknappen (12). Om den sitter fast eller går trögt får en pressning inte utföras. Huvudmaskinen måste då överlämnas till en auktoriserad REMS kundtjänstverkstad för kontroll.

Innan varje användning ska presstången, pressringen och mellantången, i synnerhet pressbackarna (9) presskonturer (10, 16) resp. alla 3 pressegment (15) kontrolleras avseende skador. Skadade eller utslitna presstångar resp. pressringar och mellantånger får inte längre användas. Det finns annars risk för att pressningen blir felaktig resp. risk för olycka.

Före varje användningstillfälle måste en provpressning göras med huvudmaskinen och en isatt presstång, den respektive isatta pressringen med presstång med ilagd pressförbindare. Presstången (1), pressringen (14) med mellantång måste mekaniskt passa in i huvudmaskinen och de måste kunna stängas igen ordentligt. Med presstången (Fig. 1), pressringen (PR-3B) (Fig. 6), pressringen 45° (PR-2B) (Fig. 7), pressringen S (PR-2B) (Fig. 7), syns efter genomförd pressning att pressbackarna (9) vid "A" är helt slutna. Med presstången (PZ-4G) (Fig. 3), presstången (PZ-S) (Fig. 4) syns efter genomförd pressning att pressbackarna (9) både vid "A" och på den motsatta sidan "B" är helt slutna. Med presstången (PR-3S) (Fig. 5) syns efter genomförd pressning att både pressegmenten (15) vid "A" och på den motsatta sidan "B" är helt slutna. Förbindelsens täthet måste kontrolleras (uppmärksamma nationella föreskrifter, normer, riktlinjer osv.)

Om det syns en tydlig grad på presshysan när presstången pressringen sluts kan pressningen vara felaktig eller otät (se "5. Störningar").

⚠ OBSERVERA

För att förhindra att det uppstår skador på huvudmaskinen måste man i arbetssituationer, som beskrivs i fig. 10 till 12 som exempel, se till att det inte förekommer någon spänning mellan presstång, pressring, mellantång, fitting och huvudmaskin. Om dessa anvisningar inte följs finns risk för att delar bryts av och att delar som kastas iväg kan orsaka allvarliga skador.

3.1.1. Slå på och stänga av huvudmaskinen

REMS Akku-Press 22 V ACC Connected startas med en tryckning på på/av knappen (24). Efter att maskinen har slagits på visas välkomstsidan på OLED-displayen. Därefter visas eventuella meddelanden. Huvudmaskinen är redo för drift när startsidan med datum, tid och typ av huvudmaskin visas på OLED-displayen. Håll på/av knappen intryckt under 2 s för att stänga av huvudmaskinen. Om huvudmaskinen inte används, är den kvar i standby läget och stängs av efter att standby tiden har löpt ut. Standby tiden kan ändras i REMS serviceportalen.

Om huvudmaskinen slås på utan en förbindelse till Internet kan datum och tid ställas in manuellt. Om det finns en förbindelse till internet hämtas datum och tid automatiskt när huvudmaskinen slås på, då är en manuell inställning inte möjlig. Om en felaktig tid visas trots att det finns en förbindelse till internet, kontrollera i REMS serviceportalen om rätt tidszon är inställd.

3.1.2. Arbetsförlopp

Tryck ihop presstången (1) för hand ända tills mellantången kan skjutas över pressförbindaren. Sätt an huvudmaskinen med presstång på pressmuffen i en rät vinkel mot röraxeln. Släpp presstången så att den sluter sig kring pressmuffen. Håll fast huvudmaskinen i hushandtaget (6) och i brytarhandtaget (8).

Lägg pressringen (14) runt pressförbindaren. Lägg i mellantången (13) i huvudmaskinen och förregla tånghållarbulten. Tryck ihop mellantången (13) för hand ända tills mellantången kan läggas an mot pressringen. Släpp mellantången så att mellantångens radier/halvkulor ligger an ordentligt mot pressringens ansatsbult/kulpanna och pressringen ligger an ordentligt mot pressmuffen (Fig. 9). Tänk med pressring 45° (PR-2B) på att mellantången Z1 endast får sättas an under 45° (Fig. 7). Med pressring S (PR-2B) kan mellantången Z8 sättas an steglöst vridbart (Fig. 7).

OBS

Använd endast den mellantång som är godkänd för pressringen och radialpressen, se 2.2. Montering (byte) av presstången...". Att ignorera detta kan leda till felaktiga resp. otäta pressningar, dessutom kan pressringen, mellantången skadas.

Välj ACC-körläge (s "3.1.4. Funktionssäkerhet").

Håll säkerhetsbrytaren (7) intryckt och utlös pressningen.





Observera! En pressning kan bara utlösas om huvudmaskinen visar startskärmen eller befinner sig i menyn "Pressning".

Den färgade lysdioden (20) och OLED-displayen (21) visar om huvudmaskinens presstryck låg innanför de angivna värdena.

Tryck ihop presstången för hand så att den kan tillsammans med huvudmaskinen kan dras av från pressmuffen. Tryck ihop mellantången för hand så att den kan tillsammans med huvudmaskinen kan dras av från pressningen. Öppna pressringen för hand så att den kan dras ut från pressmuffen.

3.1.3. Utföra övervakning och röstinspelning under pressningen

Menyn "Pressning" visas automatiskt på huvudmaskinens OLED-display så snart en pressning utlöses via säkerhetsströmbrytaren.

Meny pressning	Visning presstryck, ACC-körläge, bedömning av presstrycket, tryck-tid-diagram, utföra röstinspelning
	Pressning Visning: Presstruck under pressningen Maximalt presstryck under pressningen ACC-körläge: ON/OFF
	Presstrycksövervakning Visning av "skrattande smiley" = presstryck inom angivna uppgifter
	Presstrycksövervakning Visning av "ledsen smiley" = presstryck utanför angivna uppgifter tryck underskridet
	Presstrycksövervakning Visning av "ledsen smiley" och motorn stängs av = presstryck utanför angivna uppgifter, tryck överskridet
Visning av antal pressningar, räknare 1, räknare 2 eller räknare totalt, kan väljas via REMS serviceportal	
	Visning: Tryck-tid-diagram ● REC : Utföra röstinspelning

Presstrycket övervakas under pressningen. Efter att pressningen har utförts visas en "skrattande smiley" på OLED-displayen om presstrycket låg inom de angivna uppgifterna. Om anvisningstonerna är påslagna ljuder en kort anvisningston vid slutet av pressningen. Genom en tryckning på säkerhetsströmbrytaren kan nästa pressning utföras direkt. Om en "ledsen smiley" visas och presstryckindikeringsens lysdioder lyser rött, var presstrycket lägre än de angivna uppgifterna (tryck underskridet). Om en "ledsen smiley" visas och presstryckindikeringsens lysdioder lyser rött och huvudmaskinens motor stängs av, var presstrycket större än de angivna uppgifterna (tryck överskridet). Om anvisningstonerna är påslagna, ljuder i båda fallen två korta anvisningstoner vid slutet av pressningen. Tryck på återställningsknappen tills pressrullarna körs in helt. Om presstrycket låg utanför de angivna uppgifterna kan en ny pressning inte startas förrän knappen höger (22) i visningen "ledsen smiley" har tryckts in. Den utförda pressförbindelsen kan vara obrukbar. I dessa fall rekommenderas att huvudmaskinen kontrolleras/repareras av en auktoriserad REMS kundverkstad.

OBS

Om presstrycket ligger inom de angivna värdena och en "skrattande smiley" visas på OLED-displayen, kan man inte alltid utgå ifrån att presstången, pressringen, pressegmenten var slutna efter utförd pressning. Den fullständiga förslutningen måste observeras vid varje enskild pressning, 3.1. "3.1.4 Funktionssäkerhet".

Hämta tryck-tid-diagram och utföra röstinspelning

Så länge en smiley visas på OLED-displayen kan tryck-tid-diagrammet för den utförda pressningen hämtas. Tryck på knapp höger (22) för att visa tryck-tid-diagrammet för pressningen. En röstinspelning kan göras till varje pressning. Så länge knappen vänster hålls intryckt, pågår röstinspelningen. Under röstinspelningen blinkar "REC". Om knappen släpps avslutas röstinspelningen. Med en ny tryckning på knappen vänster kan en ny röstinspelning startas och den tidigare röstinspelningen spelas över. Denna procedur kan upprepas hur ofta som helst.

Om det under pressningen inte finns en förbindelse till Cloud via Internet sparas inspelade tid-diagram och röstinspelningar i huvudmaskinens minne. Om minnet är fullt skrivs de äldsta innehållen över. Nästa gång huvudmaskinen startas visas överskrivandet med meddelandet "Minne fullt" på OLED-displayen. Genom att trycka på knappen höger bekräftas meddelandet. Det rekommenderas att en Internet förbindelse till Cloud skapas för att undvika dataförluster. Så snart det finns en förbindelse till Cloud via Internet igen överförs data automatiskt till Cloud och minnet töms. De överförda data kan sedan hämtas via REMS serviceportalen.

3.1.4. Funktionssäkerhet

Huvudmaskinens ACC-körläge kan slås på och stängas av via REMS serviceportal och visas på OLED-displayen så snart en pressning utlöses via säkerhetsströmbrytaren (se "2.5.2. Hantera protokoll"). Håll säkerhetsbrytaren (7) intryckt.

Vid användning med inställt ACC-körläge avslutar maskinen pressningen automatiskt och avger en akustisk signal (knackning) och backar automatiskt (tvångsstyrning).

Vid användning när ACC-körläget är avstängt stannar huvudmaskinen strax innan den uppåt det nödvändiga presstrycket. På så sätt är det lättare att vid slutet av pressningen observera att presstången, pressringen, pressesegmenten stänger igen ordentligt. För att fortsätta pressningen måste säkerhetsströmbrytaren tryckas in en gång till. Huvudmaskinen avslutar pressningen automatiskt och avger en akustisk signal (knackning) och backar automatiskt (tvångsstyrning).

OB

En felfri pressning skapas endast om presstången, pressringen, pressesegmenten är helt slutna. Med presstången (Fig. 1), pressringen (PR-3B) (Fig. 6), pressringen 45° (PR-2B) (Fig. 7), pressringen S (PR-2B) (Fig. 7), syns efter genomförd pressning att pressbackarna (9) vid "A" är helt slutna. Med presstången (PZ-4G) (Fig. 3), presstången (PZ-S) (Fig. 4) syns efter genomförd pressning att pressbackarna (9) både vid "A" och på den motsatta sidan "B" är helt slutna. Med presstången (PR-3S) (Fig. 5) syns efter genomförd pressning att både pressesegmenten (15) vid "A" och på den motsatta sidan "B" är helt slutna. Om det syns en tydlig grad på pressshylsan när presstången, pressringen, pressesegmenten sluts kan pressningen vara felaktig eller otät (se "5. Störningar").

3.1.5. Arbetssäkerhet

Säkerhetsströmbrytaren (7) gör det möjligt att alltid, men speciellt vid fara, genast stoppa huvudmaskinen. Huvudmaskinen kan i varje läge kopplas om till återgång genom att man trycker på återställningsknappen (12).

3.2. Användningsspärrar

Via REMS serviceportal kan olika användningsspärrar ställas in för en registrerad huvudmaskin. Via knappen "Skicka ändringar" sparas inställningarna i Cloud. Nästa gång huvudmaskinen ansluts till Cloud övertas inställningarna av huvudmaskinen. På OLED-displayen visas ett motsvarande meddelande om en användningsspärr är inställd.

3.2.1. Användningsspärr A

Via REMS serviceportal kan användningsspärren A slås på/stänga av. Om huvudmaskinen är spärrad kan ingen pressning utföras förrän användningsspärren upphävs. På OLED-displayen visas symbolen "Användningsspärr A" på. Via knappen höger (22) visas en QR-kod på OLED-displayen. Skanna QR-koden med den mobila enheten och ändra huvudmaskinens användningsspärr via REMS-serviceportal.

3.2.2. Användningsspärr B

Via REMS serviceportal kan en tidsperiod för återkoppling anges i dagar, inom vilken huvudmaskinens måste förbindas med Cloud via Internet. Om det inte sker en återkoppling till Cloud inom denna tidsperiod spärras huvudmaskinen. På OLED-displayen visas symbolen "Användningsspärr B" på. Via knappen höger (22) visas en QR-kod på OLED-displayen. Skanna QR-koden med den mobila enheten och ändra huvudmaskinens användningsspärr via REMS-serviceportal.

Återstår ≤ 30 dagar till tidsperiod för återkoppling visas när huvudmaskinen slås på symbolen med antalet återstående dagar på under 3 s. Återstår ≤ 10 dagar till tidsperiod för återkoppling visas när huvudmaskinen slås på symbolen med antalet återstående dagar på och måste bekräftas med knappen höger (22). Om huvudmaskinen slås på flera gånger samma dag visas symbolen med det återstående antalet dagar på under 3 s men behöver inte längre bekräftas.

3.2.3. Användningsspärr C

Via REMS serviceportal kan tids- och datumsintervall ställas in som spärrtider. Inom dessa spärrtider är huvudmaskinen spärrad. På OLED-displayen visas symbolen "Användningsspärr C" på. Via knappen höger (22) visas en QR-kod på OLED-displayen. Skanna QR-koden med den mobila enheten och ändra huvudmaskinens användningsspärr via REMS-serviceportal.

3.2.4. Användningsspärr D

Via REMS serviceportal kan ett antal maximalt genomförbara pressningar bestämmas, efter vilkas utförande huvudmaskinen spärras. På OLED-displayen visas symbolen "Användningsspärr D" på. Via knappen höger (22) visas en QR-kod på OLED-displayen. Skanna QR-koden med den mobila enheten och ändra huvudmaskinens användningsspärr via REMS-serviceportal.

Återstår mindre än 10 % av de maximalt genomförbara pressningarna visas när huvudmaskinen slås på symbolen med antalet återstående pressningar på under 3 s. Återstår mindre än 3 % av de maximalt genomförbara pressningarna visas när huvudmaskinen slås på symbolen med antalet återstående pressningar på och måste bekräftas med knappen höger (22). Om huvudmaskinen slås på flera gånger samma dag visas symbolen med det återstående antalet pressningar på under 3 s men behöver inte längre bekräftas.

3.3. Installera ny version av fast programvara, RESTORE Firmware-Version, FACTORY RESET

3.3.1. Installera ny version av fast programvara

En ny version av den fasta programvaran finns tillgänglig för nedladdning vid en existerande förbindelse till Internet och laddas ner automatiskt. Symbolen på den övre symbolraden visar att nedladdningen har utförts. Hämta via "Startbildskärm" informationssidan "Version fast programvara". Om det inte finns en förbindelse till Cloud via Internet visas via knappen höger (22) symbolen "Ny version fast programvara tillgänglig" så snart en ny version av den fasta programvaran finns tillgänglig för nedladdning. Håll knappen höger intryckt under 2 s. Ett e-postmeddelande med en länk till den aktuella dataskyddsinformationen skickas till användarens registrerade e-postadresser, liksom till användarna med tilldelade åtkomsträttigheter till huvudmaskinen och på OLED-displayen visas uppmaningen att ta del av dataskyddsinformationen. Håll knappen höger intryckt 2 s igen för att bekräfta uppmaningen. Installationen av den nya versionen av den fasta programvaran utförs inte förrän bekräftelsen har utförts. Symbolen "Installation" visas på en styr yta på OLED-displayen. Efter utförd installation utför huvudmaskinen en omstart och är sedan redo för drift. Vid installation av en ny firmwareversion behålls normalt sparade Wi-Fi-nätverk och huvudmaskinens inställningar.

Installationen av en ny version av den fasta programvaran kan endast göras om minst en lysdiod i den stegvisa laddningsindikeringen lyser grönt och det därmed finns en tillräcklig batteriladdning. Ta under installationen inte ur batteriet resp. koppla inte ifrån spenningsförsörjningen eftersom detta kan leda till att huvudmaskinen skadas.

3.3.2. RESTORE Firmware-Version

Om den installerade versionen av den fasta programvaran inte skulle fungera en tidigare version av den fasta programvaran återställas med "RESTORE Firmware-Version". Om det finns en fungerande tidigare version av den fasta programvaran på huvudmaskinen utför huvudmaskinen en "local RESTORE" till denna version av den fasta programvaran. Om det inte finns någon version av den fasta programvaran utför maskinen en "Wi-Fi RESTORE", varvid en fungerande version av den fasta programvaran laddas ner till huvudmaskinen via Wi-Fi. Vid en RESTORE av firmwareversionen behålls normalt sparade Wi-Fi-nätverk och huvudmaskinens inställningar.

Säkerställ att det finns en förbindelse till Cloud via Internet. Tryck samtidigt in knappen vänster (22) och på/av knappen (24) under 10 s. Beroende på tillgänglighet visas "local RESTORE" eller "Wi-Fi RESTORE" på OLED-displayen.

Local RESTORE

Den tidigare använda versionen av den fasta programvaran återställs. På huvudmaskinens OLED-display visas "local RESTORE". Håll in knappen höger (22) under 2 s. På OLED-displayen visas på en styr yta symbolen "Installation" för att visa att den tidigare versionen av den fasta programvaran installeras. Efter installationen utför huvudmaskinen automatiskt en omstart och är sedan redo för drift.

Wi-Fi RESTORE

Om det inte finns en tidigare version av den fasta programvaran tillgänglig på huvudmaskinen laddas via en existerande Wi-Fi-förbindelse en på servern sparad version av den fasta programvaran ned: På huvudmaskinens OLED-display visas "Wi-Fi RESTORE". Håll knappen höger (22) intryckt under 2 s. Om ingen punkt visas nere till höger, finns det ingen Wi-Fi-förbindelse. Upprätta i så fall Wi-Fi-förbindelsen för att fortsätta proceduren. Efter utförd installation utför huvudmaskinen en omstart och är sedan redo för drift.

Om det inträffar ett fel under en RESTORE utför huvudmaskinen automatiskt en omstart. Den version av den fasta programvaran som är installerad på huvudmaskinen förblir oförändrad.

3.3.3. FACTORY RESET

Via FACTORY RESET kan huvudmaskinen återställas till fabriksinställningarna. Då raderas oåterkalleligt de Wi-Fi-nätverk, räkneare 1 och räkneare 2, samt innehållet i det interna minnet på huvudmaskinen.

Tryck på knappen (22) för att visa menyen "Inställningar". Tryck på knappen höger en gång till. Tryck på knappen vänster för att visa inställningssidan "FACTORY RESET". Vid en FACTORY RESET behålls normalt sparade Wi-Fi-nätverk och huvudmaskinens inställningar.

Observera! Om informationssidan "Läs bruksanvisning" visas på OLED-displayen är en användningsspärr inställd. Användningsspärren måste upphävas via REMS serviceportal.

- Håll knappen höger intryckt under 2 s.
- "FACTORY RESET" visas kort och huvudmaskinen utför en omstart.

3.4. Maskintillståndskontroll med djupurladdningsskydd för det uppladdningsbara batteriet

REMS Akku-Press 22 V ACC Connected är utrustad med en elektronisk maskintillståndskontroll (17) med överbelastningsskydd mot för höga strömmar och med en laddningstillståndindikator (17) genom 2-färgad grön/röd lysdiod. Lysdioden lyser grönt när batteriet är fulladdat eller ännu inte är tillräckligt laddat. Lysdioden lyser rött när batteriet måste laddas, om batteriet har en defekt eller om huvudmaskinen har stängts av på grund av överström. Om detta tillstånd förekommer under pressningen och pressningen inte slutförs helt måste pressningen slutföras med ett laddat batteri Li-Ion. Om huvudmaskinen inte används slocknar lysdioden efter att den inställda standby-tiden har löpt ut, men tänds igen när huvudmaskinen slås på igen.

3.5. Stegvis laddningstillståndindikator (20) för de uppladdningsbara batterierna li-Ion 21,6V

Den stegvisa laddningstillståndindikatorn visar laddningstillståndet hos det uppladdningsbara batteriet med hjälp av 4 lysdioder. Efter en tryckning på knappen med battersymbolen lyser minst en lysdiod under några sekunder. Ju flera lysdioder som lyser grönt desto högre är det uppladdningsbara batteriets laddningstillstånd. Om en lysdiod blinkar rött måste batteriet laddas upp.

4. Underhåll

Oberoende av det nedan nämnda underhållet rekommenderas att REMS huvudmaskiner, tillsammans med alla verktyg (t.ex. presstångar, pressringar med mellantång) och tillbehör (t.ex. uppladdningsbara batterier, snabbblad-dare, spänningsförsörjning) minst en gång om året lämnas in till en auktoriserad REMS avtalsverkstad för inspektion och upprepad kontroll av elektriska maskiner. I Tyskland ska en sådan upprepad kontroll av elektriska verktyg enligt DIN VDE 0701-0702 utföras och är enligt arbetskyddsföreskriften DGUV (Deutsche Gesetzliche Unfallversicherung - Tysk lagstadgad olycksfallsförsäkring) Föreskrift 3 "Elektrisk utrustning och drivutrustning" även föreskriven för mobil elektrisk drivutrustning. Därutöver ska respektive gällande nationella säkerhetsbestämmelser, regler och föreskrifter som är tillämpliga på användningsplatsen ska beaktas och följas.

4.1. Underhåll

⚠ VARNING

Dra ut nätkontakten resp. avlägsna batteriet före underhållsarbeten!

4.1.1. Presstångar, pressringar, mellantänger

Presstångar, pressringar, mellantänger måste regelbundet kontrolleras för att se om de går lätt. Gör vid behov rent presstångar, pressringar, mellantänger och fetta in bultarna (11) på pressbackarna, presselement och mellanbackar (Fig. 1, 6 – 10) lätt med maskinolja, demontera inte presstångar, pressringar, mellantänger! Ta bort avlagringar i presskonturen (10, 16). Kontrollera regelbundet att presstångar, pressringar, mellantänger fungerar riktigt genom att göra en provpressning med ilagd pressförbindare (se "3.1. Pressning").

Håll presstångar, pressringar, mellantänger rena. Rengör kraftigt nedsmutsade metalldelar med maskinrengöringsmedlet REMS CleanM (Art. nr. 140119) och skydda dem därefter mot rost.

Skadade eller utslitna presstångar resp. pressringar, mellantänger får inte längre användas. Vid osäkerhet måste huvudmaskinen och alla presstångar, pressringar, mellantänger lämnas in till en auktoriserad REMS avtalsverkstad för inspektion.

4.1.2. Huvudmaskin

Håll fästet till presstången rent, gör i synnerhet regelbundet rent pressrullar (5) och und tånghållarbult (2) och fetta sedan in dem lätt med maskinolja. Kontrollera regelbundet att huvudmaskinen fungerar riktigt genom att genom att göra en provpressning med ilagd pressförbindare, vilken kräver den högsta presskraften. Om presstång, pressringen, presselement stängs fullständigt vid denna pressning (se ovan) och om presstrycket ligger inom de angivna uppgifterna är huvudmaskinens funktions säkerhet säkerställd.

Rengör plastdelar (t.ex. höljen, batterier) endast med maskinrengöringsmedlet REMS CleanM (Art. nr. 140119) eller mild tvålösning och fuktig trasa. Använd inga hushållsrengöringsmedel. Dessa innehåller mycket kemikalier som skulle kunna skada plastdelarna. Använd under inga omständigheter bensin, terpentinolja, förtunning eller liknande produkter för rengöring av plastdelar.

Ge akt på att vätskor aldrig tränger in i elverktygets inre. Doppa aldrig elverktyget i vätska.

4.1.3. Byta ut knappcell

REMS Akku-Press 22 V ACC Connected är utrustad med en knappcell (CR2032 3V) för att försörja realtidsklockan. När meddelandet på OLED-displayen "Knappcell snart tom" visas, måste knappcellen omgäende bytas ut av en auktoriserad kundtjänstverkstad.

4.2. Inspektion/reparation

⚠ VARNING

Dra ut nätkontakten resp. avlägsna batteriet före reparationsarbeten! Dessa arbeten får endast genomföras av kvalificerad fackpersonal.

På REMS Akku-Press 22 V ACC Connected förslits tätningsringarna (O-ringar). De måste därför kontrolleras och bytas ut då och då. Vid bristfällig presskraft eller oljeförlust måste huvudmaskinen kontrolleras resp. repareras av en auktoriserad REMS kundtjänstverkstad.

Drivning med borstlös DC-motor

Drivningen hos REMS Akku-Press 22 V ACC Connected sker med en borstlös, underhållsfri DC-motor. Det är inte nödvändigt att byta ut kolborstar.

OBS

Skadade eller utnötta presstångar, pressringar, mellantänger kan inte repareras.

5. Störningar / felmeddelanden / fjärrdiagnos

För att förhindra att det uppstår skador på radialpressar måste man i arbetssituationer, som beskrivs i fig. 10 till 12 som exempel, se till att det inte förekommer någon spänning mellan presstång, pressring, mellantång, fitting och huvudmaskin.

⚠ OBSERVERA

Efter att huvudmaskinen har lagrats en längre tid måste innan ny idrifttagning först övertrycksventilen påverkas med en tryckning på återställningsknappen (12). Om den sitter fast eller går trögt får en pressning inte utföras. Huvudmaskinen måste då överlämnas till en auktoriserad REMS kundtjänstverkstad för kontroll.

5.1. Störning: Huvudmaskinen startar inte när säkerhetsströmbrytaren trycks in.

Orsak:

- Huvudmaskinen är avstängd.
- Batteriet urladdat eller defekt
- Ett felmeddelande visas på OLED-displayen

Åtgärd:

- Tryck in på/av knappen (24) och slå på huvudmaskinen.
- Ladda det batteriet med snabbbladdaren eller byt ut batteriet.
- Se "5.9. Felmeddelanden på OLED-displayen"

5.2. Störning: Presstryckindikeringen (20) lyser rött. Huvudmaskinen startar inte när säkerhetsströmbrytaren trycks in.

Orsak:

- Presstryck mindre än angiven uppgift (tryck underskridet). "Ledsen smiley" visas på OLED-displayen.
- Presstryck större än angiven uppgift (tryck överskridet). "Ledsen smiley" visas på OLED-displayen.
- Ett felmeddelande visas på OLED-displayen

Åtgärd:

- Tyck på knappen höger (22) för att bekräfta felmeddelandet. Den utförda pressförbindelsen kan vara obrukbar. Det rekommenderas att huvudmaskinen kontrolleras/repareras av en auktoriserad REMS kundverkstad.
- Tyck på knappen höger (22) för att bekräfta felmeddelandet. Tryck på återställningsknappen (12) tills pressrullarna körs in helt. Den utförda pressförbindelsen kan vara obrukbar. Låt en auktoriserad REMS kundtjänstverkstad kontrollera/reparera huvudmaskinen.
- Se "5.9. Felmeddelanden på OLED-displayen"

5.3. Störning: Radialpressen slutför inte pressningen; presstång, pressring, pressesegmentet sluter inte helt; kaptången, kabelsaxen kapar inte helt.

Orsak:

- Batteriet urladdat eller defekt
- Huvudmaskinen defekt
- Fel presstång, fel pressring (presskontur, storlek) eller fel mellantång, fel kapinsatser används.
- Presstången, pressringen, mellantången går trögt eller är defekt.
- Presstryckindikerings lysdiod (20) lyser rött och på OLED-displayen visas en ledsen smiley, se "3.1.3. Utföra övervakning och röstinspelning under pressningen".
- Gångstångens dragbrotthållfasthetsklass är > 4,8 (400 N/mm²) (REMS kaptång M).
- Kapinsatserna i REMS kaptång resp. kapskären på REMS kabelsax är slöa.
- Fel Klauke-pressinsatser insatta i REMS presstång presstång Basic E01.

Åtgärd:

- Ladda det batteriet med snabbbladdaren eller byt ut batteriet.
- Låt en auktoriserad REMS kundtjänstverkstad kontrollera/repamera huvudmaskinen.
- Kontrollera märkningen på presstången, pressringen, mellantången, kapinsatserna och byt ut dem vid behov.
- Presstång, pressring, mellantång får inte längre användas! Rengör presstången, pressringen eller mellantången och fetta in lätt med maskinolja eller byt ut mot ny(a).
- Låt en auktoriserad REMS kundtjänstverkstad kontrollera/repamera huvudmaskinen. Efterpressa pressmuffen vid behov eller byt ut mot en ny pressmuff. Observera monteringsanvisningen för pressmuffsystemet.
- Observera gångstångernas dragbrotthållfasthetsklass.
- Vänd resp. byt ut kapinsatser/byt ut kabelskär.
- Observera och följ anvisningarna från systemleverantören; byt ut pressinsatserna vid behov.

5.4. Störning: När presstången, pressringen resp. pressesegmenten sluts uppstår det en grad på presshylan.

Orsak:

- Skadad eller utsliten presstång, pressring, press segmenten resp. presskontur.
- Fel presstång, fel pressring (presskontur, storlek) eller fel mellantång används.
- Presshylsa, rör och stödhylsa inte anpassade efter varandra.

Åtgärd:

- Byt ut presstång, presstång, pressring mot ny(a).
- Kontrollera märkningen på presstången, pressringen, mellantången och byt ut dem vid behov.
- Kontrollera kompatibilitet hos tryckhylsa, rör och stödhylsa. Läs och beakta inbyggnads- och monteringsanvisningar från tillverkaren/leverantörer av pressmuffsystemet som ska utföras, kontakta denne vid behov.

5.5. Störning: Pressbackarna stängs förskjutet vid "A" och "B" (fig. 1) när presstången är obelastad.

Orsak:

- Presstången, presstången föll i golvet, tryckfjäders böjd.

Åtgärd:

- Lämna in presstången, presstången, tryckfjäder till en auktoriserad REMS kundverkstad för kontroll.

5.6. Störning: Grader bildas vid kapning av gångstänger (REMS kaptång M)

Orsak:

- Kapinsatserna i REMS kaptång är slöa resp. avbrutna.
- Gångstångens dragbrotthållfasthetsklass är > 4,8 (400 N/mm²).

Åtgärd:

- Vänd resp. byt ut kapinsatser.
- Observera gångstångernas dragbrotthållfasthetsklass.

5.7. Störning: Datumet och tiden måste ställas in på nytt efter varje gång som maskinen slås på.

Orsak:

- Knappcell tom.

Åtgärd:

- Byt ut knappcellen (se "4.1.3 Byta ut knappcell").

5.8. Störning: Huvudmaskinen förbindes inte med den hotspot hos den mobila enheten som är angiven under "other SSID".

Orsak:



- Hotspot avaktiverad på den mobila enheten
- Wi-Fi avaktiverad på den mobila enheten
- Inställningar på den mobila enheten är olämpliga
- Bandbredden hos den mobila enhetens hotspot är inställd på 5 GHz
- Den mobila enhetens batteriladdning är för låg
- Hotspot avaktiverad på grund av att huvudmaskinen är inaktiv





Åtgärd:

- Aktivera aktuell hotspot i kontrollcentret i den mobila enheten. Låt kontrollcentret vara öppet.
- Wi-Fi aktiverad på den mobila enheten
- Starta om den mobila enheten.
- Avaktivera energisparläget.
- Återställ nätverksinställningarna.
- Ställ in bandbredden för hotspot till 2,4 GHz.
- Kontrollera den mobila enhetens batteriladdning och ladda vid behov upp batteriet.
- Slå på huvudmaskinen igen och aktivera aktuell hotspot i kontrollcentret i den mobila enheten. Låt kontrollcentret vara öppet. Förläng huvudmaskinen standby tiden.

5.9. Felmeddelanden på OLED-displayen

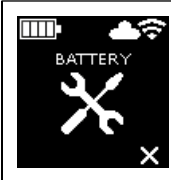
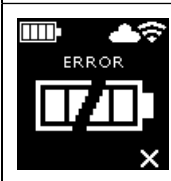



Felmeddelanden visas direkt på huvudmaskinens OLED-display. Så länge som ett meddelande visas kan inga pressningar utföras.

	<p>Tånghållarbult öppen</p> <ul style="list-style-type: none"> • Tryck ner knappen (3) direkt över tånghållarbulten (2) och skjut tånghållarbulten (2) tills regeln (4) hakar fast.
	<p>Fel på huvudmaskinen</p> <ul style="list-style-type: none"> • Låt en auktoriserad REMS kundtjänstverkstad kontrollera/repamera huvudmaskinen.

	<p>Knappcell snart tom</p> <ul style="list-style-type: none"> Låt en auktoriserad REMS kundverkstad byta ut knappcellen för att försörja realtidsklockan.
	<p>Fel på det uppladdningsbara batteriet</p> <ul style="list-style-type: none"> Batteri defekt. Byt ut batteriet.
	<p>Nätverksport blockerad.</p> <p>Frige nätverksportarna 53 TCP, 123 TCP/UDP och 443 TCP i brandväggen.</p>
	<p>Fel vid Wi-Fi-inloggning</p> <p>Fel Wi-Fi-lösenord eller fel SSID angivet i fältet "other SSID"</p>
	<p>Presstrycket för högt när huvudmaskinen slås på</p> <ul style="list-style-type: none"> Tryck på återställningsknappen (12) för att sänka trycket manuellt.

5.10. Skicka underhållsmeddelande för fjärrdiagnos

Om det finns en förbindelse till Cloud via Internet kan användaren från huvudmaskinen skicka ett underhållsmeddelande till Cloud. Auktoriserade REMS kundverkstäder och REMS konsulter kan under en begränsad tid hämta detta underhållsmeddelande via REMS serviceportal och via fjärråtkomst hjälpa användaren att hitta en lösning.

- Tryck på knappen höger (22) för att visa menyn "Inställningar" . Tryck på knappen höger en gång till. Tryck sedan flera gånger på knappen vänster för att visa menyn "Inställningar support" . Tryck på knappen höger för att visa sidan "SUPPORT" .
- Tryck på knappen höger 4 gånger inom 4 s 4 för att skicka underhållsmeddelandet. Efter att underhållsmeddelandet har skickats visas menyn "Inställningar support"  igen.
- Notera resp. se till att ha huvudmaskinens serienummer tillgängligt.
- Kontakta REMS kundtjänstverkstad eller REMS konsult.

6. Avfallshantering

REMS Akku-Press 22V ACC Connected, de uppladdningsbara batterierna, snabbbladdarna och spänningsförsörjningar får inte kastas i hushållsoporna när de ska kasseras. Den måste kasseras i enlighet med gällande föreskrifter. Litiumbatterier och batteripaket till alla batterisystem får endast avfallshandteras i urladdat tillstånd, resp. om litiumbatterier och batteripaket inte är fullständigt urladdade måste alla kontakter täckas över, t.ex. med isoleringsband.

7. Tillverkare-garantibestämmelser

Garantin gäller i 12 månader efter att den nya produkten levererats till den första användaren. Leveransdatumet ska bekräftas genom insändande av inköpsbeviset i original, vilket måste innehålla uppgifter om köpdatum och produktbeteckning. Alla funktionsfel som uppstår inom garantitiden och beror på tillverknings- eller materiafel åtgärdas kostnadsfritt. Genom åtgärdande av fel varken förlängs eller förnyas garantitiden för produkten. Skador på grund av normal förslitning, felaktigt handhavande eller missbruk, eller beroende på att driftsinstruktionerna inte följts, olämpligt drivmedel, överbelastning, användning för icke avsett ändamål, egna eller obehöriga ingrepp eller andra orsaker, som REMS inte har ansvar för, ingår inte i garantin.

Garantiåtaganden får bara utföras av en auktoriserad REMS kundtjänstverkstad. Reklamationer accepteras endast, om produkten lämnas till en auktoriserad REMS kundtjänstverkstad utan att ingrepp gjorts och utan att den dessförinnan tagits isär. Bytta produkter och delar övergår i REMS ägo.

Användaren står för samtliga transportkostnader.

En lista med auktoriserade REMS kundtjänstverkstad finns på Internet under www.rems.de. För länder som inte finns med på listan ska produkten lämnas in till SERVICE-CENTER, Neue Rommelshäuser Straße 4, 71332 Waiblingen, Deutschland. Denna garanti begränsar inte användarens lagliga rättigheter, i synnerhet dennes garantianspråk gentemot försäljaren på grund av brister, liksom anspråk på grund av uppsåtlig pliktförsummelse och produktansvarsrättsliga anspråk.

För denna garanti gäller tysk lag under uteslutande av den tyska internationella privaträttens hänvisningsföreskrifter, liksom under uteslutande av FN:s konvention om internationella köp av varor (CISG). Garantigivare för denna över hela världen giltiga tillverkargarantin är REMS GmbH & Co KG, Stuttgart Str. 83, 71332 Waiblingen, Deutschland.

8. Förlängning av tillverkargarantin till 5 år

För de huvudmaskiner som räknas upp i denna bruksanvisning finns möjlighet att inom 30 dagar efter överlämnandet till den första användaren, förlänga garantitiden för den förestående tillverkargarantin till 5 år genom att man utför en registrering på www.rems.de/service. Anspråk utifrån förlängningen av tillverkargarantin kan endast göras gällande av registrerade första användare, under förutsättning att typskylten på huvudmaskinen inte har tagits bort eller förändrats, samt att dess uppgifter är läsbara. Det är inte möjligt att överlåta anspråket till någon annan part.

9. Dellistor

Dellistor, se www.rems.de → Downloads → Delförteckningar.

Original bruksanvisning

For bruk av REMS presstenger og REMS pressringer med mellomtenger for de forskjellige pressfittings-systemer gjelder de henholdsvis aktuelle REMS salgskataloger, se også www.rems.de → Nedlastinger → Produktkataloger, -prospekter. Hvis systemprodusenten endrer komponenter til pressfittings-systemer eller introduserer dem på nytt på markedet, må du informere deg om deres aktuelle bruksstatus hos REMS (faks +49 7151 17 07 - 110 eller e-post info@rems.de). Endringer og feiltagelser forbeholdt.

Fig. 1 – 7

1	Presstang	15	Pressegment
2	Tangholdebolt	16	Pressekontur (pressring eller pressegmenter)
3	Knapp	17	Maskintilstandskontroll
4	Låsing	18	Batteri
5	Pressruller	19	Trinndelt ladetilstandsindikator
6	Håndtak til huset	20	Presstrykkindikator
7	Sikkerhets-berøringsbryter	21	OLED-display
8	Bryterhåndtak	22	Tast venstre/høyre
9	Pressbakke	23	Mikrofon
10	Presskontur (presstang)	24	På-/av-tast
11	Bolter	25	LED-arbeidsllys
12	Resetknapp	26	Løfteøye for skulderrem
13	Mellomtang		
14	Pressring		

Fig. 8

- Sjekk boks "show all" for å vise alle Wi-Fi-nettverk som er lagret på drivmaskinen, selv om disse ikke er tilgjengelige.
- Velg et ikke forbundet, lagret Wi-Fi-nettverk fra listen I og forbind med "Connect".
- Velg valgt, lagret Wi-Fi-nettverk fra liste I og fjern med "Delete network".
- Velg Wi-Fi-nettverk fra liste H, skriv inn "Passwort" under E, lagre innstillinger med "Save".
- Passord-inntastingsfelt for valgt Wi-Fi-nettverk
- Oppdater liste Wi-Fi-nettverk
- Skriv ikke vist Wi-Fi-nettverk manuelt inn i inntastingsfeltet.
- Liste med tilgjengelige Wi-Fi-nettverk
- Liste med lagrede og tilgjengelige Wi-Fi-nettverk
- Drivmaskinens IP-adresse og Wi-Fi-navn

Fig. 9

Korrekt hhv. ikke tillatt posisjonering av mellomtang på pressringen

Fig. 10 – 12

Ikke tillatte arbeidsposisjoner

Generelle sikkerhetsinstruksjoner for elektroverktøy

⚠ ADVARSEL

Les gjennom alle sikkerhetsinstruksjoner, anvisninger, illustrasjoner og tekniske data som hører til dette elektroverktøyet. Feil relatert til overholdelse av de påfølgende anvisningene kan forårsake elektrisk støt, brann og/eller alvorlige personskader.

Ta vare på alle sikkerhetsinstruksjoner og anvisninger for fremtidig bruk.

Begrepet "elektroverktøy", som er brukt i sikkerhetsinstruksene, refererer til nettdrevet elektroverktøy (med nettleddning) eller til batteridrevet elektroverktøy (uten nettleddning).

1) Sikkerhet på arbeidsplassen

- Sørg for at arbeidsplassen er ren og godt belyst. Uorden og dårlig belyst arbeidsområde kan føre til ulykker.
- Ikke bruk elektroverktøyet i eksplosjonsfarlige omgivelser hvor det befinner seg brennbare væsker, gasser eller støv. Elektroverktøy genererer gnister som kan antenne støv eller damp.
- Hold barn og andre personer borte fra området når elektroverktøyet er i bruk. Ved forstyrrelser kan brukeren miste kontrollen over elektroverktøyet.

2) Elektrisk sikkerhet

- Tilkoblingsstøpset på elektroverktøyet må passe inn i stikkkontakten. Støpset må ikke under noen omstendigheter forandres. Ikke bruk adapterstøpsler i kombinasjon med beskyttelsesjodet elektroverktøy. Uforandrede støpsler og passende stikkontakter reduserer risikoen for elektrisk støt.
- Unngå kroppskontakt med jodede overflater som rør, varmeapparater, komfyrer og kjøleskap. Det er større risiko for elektrisk støt hvis kroppen er jodet.
- Hold elektroverktøyet unna regn og fuktighet. Hvis det kommer vann inn i elektroverktøyet er det større risiko for elektrisk støt.
- Ikke bruk tilkoblingsledningen til andre formål, til å bære elektroverktøyet, henge opp elektroverktøyet eller trekke støpset ut av stikkkontakten. Hold tilkoblingsledningen unna varme, olje, skarpe kanter eller deler som er i bevegelse. Skadede eller flokete tilkoblingsledninger øker risikoen for elektrisk støt.

e) Ved bruk av elektroverktøyet utendørs må det kun brukes skjøteledninger som er godkjent for utendørs bruk. Bruk av en skjøteledning som er egnet for utendørs bruk, reduserer risikoen for elektrisk støt.

f) Hvis det er umulig å unngå å bruke elektroverktøyet i fuktige omgivelser, skal det brukes en feilstrøm-vernetyper. Ved bruk av en feilstrøm-vernetyper reduseres risikoen for elektrisk støt.

3) Personers sikkerhet

- Vær oppmerksom, vær forsiktig med hva du gjør og bruk sunn fornuft ved arbeid med elektroverktøyet. Ikke bruk elektroverktøyet når du er trett eller under påvirkning av narkotika, alkohol eller medikamenter. Et øyeblikks uoppmerksomhet ved bruk av elektroverktøyet kan føre til alvorlige personskader.
- Bruk personlig verneutstyr og bruk alltid vernebriller. Ved bruk av personlig verneutstyr, som støvmaske, sklislire vernebo, beskyttelseshjelm eller hørselsvern, avhengig av elektroverktøyet type og bruksområde, reduseres risikoen for personskader.
- Unngå utilsiktet idriftsettelse. Kontroller at elektroverktøyet er slått av før det kobles til strømforsyningen og/eller batteriet, løftes opp eller bæres. Hvis elektroverktøyet bæres med fingeren hvilende på bryteren eller hvis elektroverktøyet kobles til strømforsyningen i innkoblet tilstand, kan det forårsakes ulykker.
- Fjern innstillingsverktøy eller skrunøkler før elektroverktøyet slås på. Et verktøy eller en nøkkel som befinner seg i en roterende del av elektroverktøyet, kan føre til personskader.
- Unngå unaturlige kroppstillinger. Sørg for at du står stødig og alltid holder balansen. På denne måten kan du kontrollere elektroverktøyet bedre i uventede situasjoner.
- Bruk egnede klær. Ikke bruk løstsittende klær eller smykker. Hold hår og klær unna bevegelige deler. Løstsittende klær eller smykker eller langt hår kan trekkes inn i bevegelige deler.
- Hvis det kan monteres støvavsug- og oppsamlingsinnretninger, må disse tilkobles og brukes riktig. Ved bruk av støvavsug reduseres de farer støv kan føre med seg.
- Ikke følg deg for sikker og ikke tilsidesett sikkerhetsreglene for elektroverktøy, selv om du etter mange gangers bruk er fortrolig med elektroverktøyet. Uaktsom håndtering kan innen brøkdelen av sekunder medføre alvorlige skader.

4) Bruk og håndtering av elektroverktøyet

- Ikke overbelast elektroverktøyet. Bruk et elektroverktøy som er egnet for arbeidet som skal utføres. Med et egnet elektroverktøy kan arbeidene utføres bedre og sikrere innenfor det oppgitte ytelsesområdet.
 - Ikke bruk et elektroverktøy med defekt bryter. Et elektroverktøy som ikke kan slås på eller av, er farlig og må repareres.
 - Trekk støpset ut av stikkkontakten og/eller ta ut et avtakbart batteri før det utføres innstillinger på apparatet, deler av innstillsverktøyet skiftes eller elektroverktøyet legges bort. Disse forsiktighetsiltakene forhindrer utilsiktet oppstart av elektroverktøyet.
 - Oppbevar elektroverktøy som ikke er i bruk utilgjengelig for barn. Elektroverktøyet må ikke betjenes av personer som ikke er kjent med dette eller som ikke har lest disse anvisningene. Elektroverktøy representerer en fare hvis det brukes av uerfarne personer.
 - Vedlikehold elektroverktøy og innstillsverktøy omhyggelig. Kontroller om bevegelige deler fungerer feilfritt og ikke klemmer, om deler er brukket eller skadet slik at elektroverktøyet funksjon er nedsatt. La skadede deler repareres før du bruker elektroverktøyet. Mange ulykker har sin årsak i dårlig vedlikeholdt elektroverktøy.
 - Sørg for at skjæreverktøyet er skarpt og rent. Omhyggelig pleiet skjæreverktøy med skarpe skjærekanten setter seg mindre fast og er enklere å føre.
 - Bruk elektroverktøy, innstillsverktøy, innstillsverktøyer osv. som er oppført i disse anvisningene. Ta hensyn til arbeidsforholdene og arbeidsoppgaven som skal utføres. Bruk av elektroverktøyet til andre anvendelser enn det som er beskrevet kan føre til farlige situasjoner.
 - Hold håndtak og gripeflater tørre, rene og frie for olje og fett. Glatte håndtak og gripeflater hindrer en sikker betjening og kontroll av elektroverktøyet i uventede situasjoner.
- ### 5) Bruk og håndtering av batteriverktøyet
- Lad kun opp batteriene med ladeapparater som er anbefalt av produsenten. Ved et ladeapparat som er egnet for en bestemt type batterier, kan det oppstå brann hvis det settes inn andre batterier.
 - Bruk kun dertil egnede batterier i elektroverktøyet. Bruk av andre batterier kan føre til personskader og brannfare.
 - Hold batteriet som ikke er i bruk borte fra binders, mynter, nøkler, spiker, skruer eller andre små metallgjenstander som kan forbinde kontaktene med hverandre. En kortslutning mellom batteriets kontakter kan føre til forbrenninger eller brann.
 - Ved feil anvendelse kan det lekke væske ut av batteriet. Unngå kontakt med denne væsken. Skyll med vann ved utilsiktet kontakt. Hvis væsken kommer i kontakt med øynene, skal det i tillegg kontaktes lege. Batterivæske kan føre til hudirritasjoner eller forbrenninger.
 - Ikke bruk et skadet eller forandret batteri. Skadede eller forandrede batterier kan forholde seg uforutsigbart og føre til brann, eksplosjon eller fare for skader.
 - Ikke utsett batteriet for ild eller for høye temperaturer. Ild eller temperaturer over 130 °C kan forårsake en eksplosjon.
 - Følg alle anvisningene til ladingen og lad batteriet eller batteriverktøyet aldri opp utenfor temperaturområdet som er angitt i bruksanvisningen. Feil lading eller lading utenfor det tillatte temperaturområdet kan ødelegge batteriet og øke brannfaren.

6) Service

- a) Sørg for at apparatet kun repareres av kvalifisert fagpersonale og kun ved hjelp av originale reservedeler. Dermed sikres det at elektroverktøyet sikkerhet blir bevart.
- b) Vedlikehold aldri skadede batterier. Alt vedlikehold av batterier bør bare utføres av produsenten eller et autorisert REMS kundeserviceverksted.

Sikkerhetsinstruksjoner for REMS Akku-Press 22 V ACC Connected

⚠ ADVARSEL

Les gjennom alle sikkerhetsinstruksjoner, anvisninger, illustrasjoner og tekniske data som hører til dette elektroverktøyet. Feil relatert til overholdelse av de påfølgende anvisningene kan forårsake elektrisk støt, brann og/eller alvorlige personskader.

Ta vare på alle sikkerhetsinstruksjoner og anvisninger for fremtidig bruk.

- Bruk ikke elektroverktøyet når dette er skadet. Det er fare for ulykker.
- Hold elektroverktøyet ved arbeidet fast i håndtaket til huset (6) og i bryteren (8) og sørg for at du står stabilt. Elektroverktøyet utvikler en meget stor presskraft. Det føres sikkert med to hender. Vær derfor spesielt forsiktig. Hold barn og andre personer borte når elektroverktøyet er i bruk.
- Ikke grip inn i deler som beveger seg i pressområdet. Det er fare for skader ved å klemme fingrene eller hånden.
- Bruk aldri radialpresser når tangholdebolten (2) ikke er låst. Det er bruddfare og deler som slenges bort kan føre til alvorlige skader.
- Sett radialpressen med presstang eller med pressring og mellomtang alltid i rett vinkel til rørraksen på pressforbinderen. Hvis drivmaskinen settes på skrå mot rørraksen, trekker den seg på grunn av den høye drivkraften rett vinkel mot rørraksen. Hender eller andre kroppsdeler kan derved klemmes og/eller det er bruddfare, deler som slenges bort kan derved medføre alvorlige skader.
- Sett pressringen S (PR-2B) alltid rett vinkel mot rørraksen på pressforbinderen. Pass på at radialpressen har fri svingvinkel når du setter radialpressen med mellomtang Z8 på pressringen S. Det er bruddfare, deler som slenges bort kan derved medføre skader.
- Bruk radialpressen kun med innsatt presstang, pressring med mellomtang. Start pressingen kun til fremstilling av en pressforbindelse. Uten pressmottrykk fra pressforbinderen blir det unødvendig høy belastning på drivmaskin, presstang, pressring og mellomtang.
- Kontroller før du bruker presstenger, pressringer med mellomtang (pressbakk, presslynger med mellombakk) fra andre fabrikater, om disse er egnet for REMS radialpressene. Presstenger, pressringer med mellomtang av andre fabrikater kan benyttes i REMS Akku-Press 22 V ACC Connected, hvis disse er dimensjonert for den nødvendige skyvekraften på 32 kN, passer mekanisk i REMS drivmaskinene, kan låses korrekt og på slutten av deres levetid hhv. ved overbelastning brister uten fare, f.eks. uten risiko for at deler av pressbakkene slenges bort. Det anbefales å bare ta i bruk presstenger, pressringer med mellomtang, som er dimensjonert med en sikkerhetsfaktor $\geq 1,4$ mot trethetsbrudd, dvs. at de ved en nødvendig skyvekraft på 32 kN motstår en skyvekraft på opptil 45 kN. Les og ta utover det hensyn til bruksanvisningen og sikkerhetsinstruksjonen fra den respektive produsenten/tilbyderen av presstenger, pressringer med mellomtang og innbyggings- og monteringsanvisningen fra produsenten/tilbyderen av pressfittings-systemet som skal presses og ta også der hensyn til eventuelt nevnte bruksbegrensninger. Hvis det ikke tas hensyn til dette er det bruddfare og deler som slenges bort kan medføre alvorlige skader.
- Bruk kun presstenger, pressringer, mellomtang som ikke er skadet. Skadede presstenger, pressringer, mellomtang kan klemme eller brette og/eller pressforbindelsen blir feilaktig. Skadede presstenger, pressringer, mellomtang må ikke repareres. Hvis det ikke tas hensyn til dette er det bruddfare og deler som slenges bort kan medføre alvorlige skader.
- Ikke bruk løfteøyet (26) til fallsikring. Løfteøyet er kun beregnet til å hekte på skulderremmen. La drivmaskinen kontrolleres av et autorisert REMS kundeserviceverksted, hvis løfteøyet er blitt sterkt belastet.
- Trekk ut nettstøpselet eller ta ut batteriet før montering/demontering av presstenger, pressringer, mellomtang. Det er fare for skader.
- Følg vedlikeholdsbestemmelsene for elektroverktøyet og vedlikeholdsanvisningene for presstenger, pressringer, mellomtang. Når du følger vedlikeholdsforskriftene, virker dette positivt på levetiden til elektroverktøyet, presstengene, pressringene, mellomtangene.
- La elektroverktøyet aldri gå uten tilsyn. Slå av elektroverktøyet ved lengre arbeidspauser, trekk ut nettstøpselet/batteriet. Fra elektriske apparater kan det oppstå farer som kan føre til materielle skader og/eller personskader hvis apparatene er uten tilsyn.
- Legg maksimalt 3 av pressringene XL 64–108 (PR-3S) i systemkofferten XL-Boxx med innlegg for pressringer XL 64–108 (PR-3S) (tilbehør art. nr. 579603). Når du overholder den maksimale belastningsgrensen med 3 pressringer XL (PR-3S), reduseres risikoen for materielle skader og/eller personskader.
- Kontroller tilkoblingsledningen, skjøteledninger til elektroverktøyet og til spenningsforsyningen regelmessig for skader. Sørg for at skadede ledninger repareres av kvalifisert fagpersonale eller av et autorisert REMS kundeserviceverksted.

- Overlat elektroverktøyet kun til underviste personer. Ungdom må kun bruke elektroverktøyet hvis de er over 16 år, hvis bruk av apparatet er nødvendig i utdanningen og hvis de er under oppsyn av en fagkyndig person.
- Barn og personer som pga. fysiske, sensoriske eller mentale evner, eller manglende erfaring og kunnskap, ikke er i stand til å betjene elektroverktøyet på en sikker måte, må ikke bruke dette uten oppsyn eller anvisninger fra en ansvarlig person. Ellers er det fare for skader på grunn av feilbetjening.
- Bruk kun godkjente og tilsvarende merkede skjøteledninger med tilstrekkelig ledningstverrsnitt. Bruk skjøteledninger med en lengde på opptil 10 m med ledningstverrsnitt 1,5 mm², fra 10 – 30 m med ledningstverrsnitt på 2,5 mm².

⚠ FARE

- Les og følg sikkerhetsinstruksene for REMS presstenger, REMS pressringer, REMS mellomtang, REMS kappetenger M, REMS kabelsaks, REMS presstenger Basic E01, REMS pressinnsatser. Feil relatert til overholdelse av sikkerhetsinstruksene kan ha materielle skader, personskader, elektrisk støt, fall til følge.

Se også www.rems.de → Nedlastinger → Sikkerhetsinstruksjoner: RADIALPRESSER

Sikkerhetsinstruksjoner for batterier, hurtiglader, spenningsforsyninger

⚠ ADVARSEL

Les gjennom alle sikkerhetsinstruksjoner, anvisninger, illustrasjoner og tekniske data som hører til dette elektroverktøyet. Feil relatert til overholdelse av anvisningene kan forårsake elektrisk støt, brann og/eller alvorlige personskader.

Ta vare på alle sikkerhetsinstruksjoner og anvisninger for fremtidig bruk.

Se også www.rems.de → Nedlastinger → Bruksanvisninger → Sikkerhetsinstruksjoner → Sikkerhetsinstruksjoner batterier, hurtiglader, spenningsforsyninger.

Sikkerhetsdatablader

⚠ ADVARSEL

Les sikkerhetsdatabladene. Feil relatert til overholdelse av anvisningene kan forårsake elektrisk støt, brann og/eller alvorlige personskader.

Ta vare på alle sikkerhetsinstruksjoner og anvisninger for fremtidig bruk.

Se www.rems.de → Nedlastinger → Sikkerhetsdatablader → Batterier.

Symbolforklaring

⚠ FARE

Fare med høy risikograd. Kan medføre livsfare eller alvorlige skader (irreversible).

⚠ ADVARSEL

Fare med middels risikograd. Kan medføre livsfare eller alvorlige skader (irreversible).

⚠ FORSIKTIG

Fare med lav risikograd som, hvis det ikke tas hensyn til, kan føre til moderate skader (reversible).

LES DETTE

Materiell skade, ingen sikkerhetsinstruks! Ingen fare for skader.



Fare



Fall



Elektrisk spenning



Før idriftsettelse skal bruksanvisningen leses



Bruk øyevern



Bruk hørselvern



Elektroverktøyet oppfyller kravene til beskyttelsesklasse II



Ikke egnet for utendørs bruk



Strømforsyning med Switch-Modus (SMPS)



Kortslutningsfast isolerende transformator (SCPST)



Miljøvennlig avfallsbehandling



CE-konformitetsmerking

1. Tekniske data

Korrekt bruk

⚠ ADVARSEL

REMS Akku-Press 22V ACC Connected er bestemt for fremstilling av pressforbindelser for alle vanlige pressfittingsystemer, for fremstilling av forbindelser for elektriske ledninger, for fremstilling av forbindelser for fallsikringssystemer, for kapping av gjengestenger, for kapping av elektriske kabler. Drivmaskinen kan per Wi-Fi forbindes med internettet for å utveksle data mellom drivmaskinen og nettskyen. All annen bruk er ikke korrekt og derfor ikke tillatt.

Oversikt over bruken REMS batteridrevne verktøy, batterier, hurtiglader, spenningsforsyninger.

Se www.rems.de → Nedlastinger → Bruksanvisninger → RADIALPRESSER: FLERE DOKUMENTER



1.1. Leveringsomfang

Drivmaskin, batteri Li-Ion 21,6 V, hurtiglader, bruksanvisning, sikkerhetsinstrukser, stålkasse/systemkoffert L-Boxx

1.2. Artikkelnumre

REMS Akku-Press 22V ACC Connected drivmaskin, uten batteri 576003	
REMS presstenger, REMS pressringer,	
REMS mellomtenger	se REMS katalog
REMS kappetenger M	se REMS katalog
REMS kabelsaks	571887
Skjær, pakke med 2 stykker (REMS kabelsaks)	571889
REMS presstang Basic E01	571855
REMS pressinnsatser T 12, pakke med 2 stykker	570891
REMS Akku Li-Ion 21,6 V, 2,5 Ah	571571
REMS Akku Li-Ion 21,6 V, 4,4 Ah	571574
REMS Akku Li-Ion 21,6 V, 5,0 Ah	571581
REMS Akku Li-Ion 21,6 V, 9,0 Ah	571583
Hurtiglader 100–240 V, 90 W	571585
Hurtiglader 100–240 V, 290 W	571587
Spenningsforsyning 220–240 V/21,6 V, 15 A	571567
Spenningsforsyning 220–240 V/21,6 V, 40 A	571578
Stålkasse REMS Akku-Press 22V ACC Connected	571290
Systemkoffert L-Boxx REMS Akku-Press 22V ACC Connected	576345
REMS CleanM, maskinrensmediddel	140119

Stålkasse eller systemkoffert med innlegg for REMS presstenger, REMS pressringer, mellomtenger, som tilbehør

1.3. Arbeidsområde

REMS Akku-Press 22V ACC Connected radialpresse til fremstilling av pressforbindelser for alle vanlige pressfittingsystemer på stålrør, rustfrie stålrør, kobberør, kunststoffør, komposittør

Ø 10 – 108 (110) mm
Ø ¾ – 4"

Se også www.rems.de → Produkter → Radialpresser → REMS presstenger, REMS pressringer → Katalogutdrag (PDF)



1.4. Arbeidstemperaturområde

Drivmaskin	-10 °C – +60 °C (14 °F – +140 °F)
Batteri	-10 °C – +60 °C (14 °F – +140 °F)
Hurtiglader	0 °C – +40 °C (32 °F – +104 °F)
Spenningsforsyning	-10 °C – +45 °C (14 °F – +113 °F)

Lagertemperaturområde > 0 °C (32 °F)

1.5. Connected-funksjonalitet

Registrerte produkter med Connected-funksjonalitet gir brukeren forskjellige ekstra funksjoner avhengig av produktet som for eksempel: Protokollering av måle-/pressdata (dato og klokkeslett for pressingen, teller 1 antall pressinger og driftstid, teller 2 antall pressinger og driftstid, teller antall totale pressinger og driftstid, batterispennning, strømstyrke ved utkobling, maksimal strømstyrke, resterende kapasitet batteri, presstid, trykk-tid-diagram, m.m.) og oppretting av protokoller med egen firmalogo, visning av feilmeldinger, konfigurasjon av produktet (språk, dato, klokkeslett, tidssone, trykkformat, LED-belysningstid og LED-lysstyrke, standby-tid, ACC-kjøremodus, varseltoner, m.m.), installering av brukssperrer (øyeblikkelig blokkering eller tilbakemeldingsintervall som tyverbeskyttelse, tids- og datoområder for sperretider, begrensnng av antallet gjennomførbare pressinger), geolokalisering av brukssteder, omdanning av språkoptak til redigerbar tekst, laste opp og lagre bilder til pressingen, visning av merknader (årlig inspeksjon og tilbakevendende kontroll, ny firmvarevisjon, batteritilstand, m.m.), nedlasting og installering av nye firmvarevisjoner.

1.6. Skyvekraft, slag

Skyvekraft (nominell kraft)	32 kN
Slag	41 mm

1.7. Elektriske data

Drivmaskin	}	21,6 V ~; 2,5 Ah
		21,6 V ~; 4,4 Ah
		21,6 V ~; 5,0 Ah
		21,6 V ~; 9,0 Ah
Hurtiglader	input	100–240 V~; 50 – 60 Hz; 90 W
	Output	21,6 V ~ dobbeltisolert, støybegrenset
Hurtiglader	input	100–240 V~; 50 – 60 Hz; 290 W
	Output	21,6 V ~ dobbeltisolert, støybegrenset
Spenningsforsyning 21,6 V (art. nr. 571567)	Input	220–240 V~; 50–60 Hz
	Output	21,6 V ~; 15 A dobbeltisolert, støybegrenset
Spenningsforsyning 21,6 V (art. nr. 571578)	Input	220–240 V~; 50–60 Hz
	Output	21,6 V ~; 40 A dobbeltisolert, støybegrenset

1.8. Dimensjoner

Drivmaskin 295 × 310 × 81 mm (11,6" × 12,2" × 3,2")

1.9. Vekt

Drivmaskin uten batteri	2,9 kg	(6,4 lb)
REMS batteri Li-Ion 21,6 V, 2,5 Ah	0,4 kg	(0,9 lb)
REMS batteri Li-Ion 21,6 V, 4,4 Ah	0,8 kg	(1,8 lb)
REMS batteri Li-Ion 21,6 V, 5,0 Ah	0,8 kg	(1,8 lb)
REMS batteri Li-Ion 21,6 V, 9,0 Ah	1,1 kg	(2,4 lb)
Presstang (gjennomsnitt)	1,8 kg	(3,9 lb)
Mellomtang Z2	2,0 kg	(4,4 lb)
Mellomtang Z4	3,6 kg	(7,9 lb)
Mellomtang Z5	3,8 kg	(8,4 lb)
Mellomtang Z8	1,7 kg	(3,7 lb)
Pressring M54 (PR-3S)	3,1 kg	(6,8 lb)
Pressring U75 (PR-3B)	2,7 kg	(5,9 lb)

1.10. Støyinformasjon

Arbeidsplassrelatert emisjonsverdi
L_{PA} = 74 dB(A) L_{WA} = 85 dB(A) K = 3 dB(A)

1.11. Vibrasjoner

Vektet effektivverdi til akselerasjonen < 2,5 m/s² K = 1,5 m/s²

Den oppgitte svingningsemisjonsverdien er målt etter en standardisert testprosedyre og kan brukes til sammenligning med andre elektroverktøy. Den oppgitte svingningsemisjonsverdien kan også brukes til innledende vurdering av eksponeringen.

⚠ FORSIKTIG

Under faktisk bruk av apparatet kan svingningsemisjonsverdien avvike fra den oppgitte verdien, avhengig av måten elektroverktøyet brukes på. Avhengig av de faktiske bruksbetingelsene (periodisk drift) kan det være nødvendig å iverksette beskyttelsestiltak for å verne betjeningspersonen.

2. Idriftsettelse

⚠ FORSIKTIG

Etter lengre oppbevaringstid av drivmaskinen skal først overtrykkventilen betjenes ved å trykke på resetknappen (12) før ny idriftsettelse. Sitter denne fast eller går tregt, må det ikke presses. Drivmaskinen skal da overleveres til et autorisert REMS kundeserviceverksted til kontroll.

Før bruk av REMS presstenger og REMS pressringer med mellomtenger for de forskjellige rørforbindelses-systemer gjelder de henholdsvis aktuelle REMS salgsdokumenter, se også www.rems.de → Nedlastinger → Produktkataloger, -prospekter. Hvis systemprodusenten endrer komponenter til pressfittings-systemer eller introduserer dem på nytt på markedet, må du informere deg om deres aktuelle bruksstatus hos REMS (faks +49 7151 17 07 - 110 eller e-post info@rems.de). Endringer og feiltagelser forbeholdt.

2.1. Elektrisk tilkobling

⚠ ADVARSEL

Pass på nettspenningen! Før den elektriske drivmaskinen, hurtigladeren eller spenningsforsyningen kobles til, kontroller om spenningen som er oppgitt på typeskiltet stemmer overens med nettspenningen. På byggeplasser, i fuktige omgivelser, innendørs og utendørs eller ved lignende oppstillingstyper, må elektroverktøyet bare kobles til nettet med en jordfeilbryter (FI-bryter) som avbryter energitilførselen så snart avledningsstrømmen til jord overskrider 30 mA i 200 ms.

Batterier Li-ion

Total utlading på grunn av underspenning

Minimumsspenningen må ikke underskrides ved Li-ion-batterier, ellers kan batteriet skades fordi det tømmes helt. Cellene i REMS Li-ion-batterier er ladet opp til ca. 40 % ved levering. Derfor må Li-ion-batterier lades før bruk og deretter etterlades med jevne mellomrom. Hvis du ikke tar hensyn til denne forskriften fra produsenten av cellene, kan Li-ion-batteriet skades pga. total utlading.

Total utlading på grunn av lagring

Hvis et Li-ion-batteri som er relativt lite oppladet lagres lenge, kan det lade seg selv ut og dermed skades. Li-ion-batterier må derfor lades opp før lagring og deretter etter seks måneder. De må også lades opp igjen før bruk.

LES DETTE

Batteri Li-Ion må lades opp før bruk.

Benytt for lading av REMS Li-Ion batterier kun godkjente REMS hurtigladerne. Nye Li-ion-batterier og Li-ion-batterier som ikke har blitt brukt på lenge, vil først ha full kapasitet når de er ladet opp flere ganger.

Hurtigladerne

Når nettstøpselet er plagget i, lyser den venstre kontrollampen konstant med grønt lys. Når et oppladbart batteri er satt inn i hurtigladeren, viser en grønn, blinkende kontrollampe at batteriet lades opp. Når denne kontrollampen lyser konstant med grønt lys, er batteriet ladet opp. Hvis en kontrollampe blinker med rødt lys, er batteriet defekt. Hvis en kontrollampe lyser konstant med rødt lys, ligger hurtigladeapparatets og/eller batteriets temperatur utenfor det tillatte arbeidsområdet fra 0 °C til +40 °C.

LES DETTE

Hurtigladeapparatene er ikke egnet for utendørs bruk.

Spenningsforsyninger

Spenningsforsyningene er ment for nettdrift av batteridrevne verktøy istedenfor batteriene. Spenningsforsyningene er utstyrt med overstrøms- og temperaturvern. Driftstilstanden vises ved hjelp av en LED. Når LED-en lyser viser den driftsklar. Hvis LED-en slukner hhv. blinker, vises overstrøm hhv. en ikke tillatt temperatur. Bruk av drivmaskinen er ikke mulig i denne tiden. Etter en tid lyser LED-en igjen og arbeidet kan fortsettes.

LES DETTE

Spenningsforsyningene er ikke egnet for utendørs bruk.

2.2. Montering (bytte) av presstangen, presstangen (PZ-4G) (fig. 3), av presstangen (PZ-S) (fig. 4), av pressringen (PR-3S) med mellomtang (fig. 5), av pressringen (PR-3B) med mellomtang (fig. 6), av pressringen 45° (PR-2B) med mellomtang (fig. 7), av pressringen S (PR-2B) med mellomtang (fig. 7)

Trekk ut nettstøpselet eller ta ut batteriet. Bruk kun presstenger, pressringer med systemspesifikk pressekontur tilsvarende pressfitting-systemet som skal presses. På pressbakkene hhv. pressesegmentene er presstenger og pressringer

merket med bokstaver som kjennetegner pressekonturen og med et tall som kjennetegner størrelsen. Mellomtengene er merket med bokstaven Z og et siffer som tjener til tilordningen av den tillatte pressringen som er merket like-lydende. Vær ved pressring 45° (PR-2B) oppmerksom på at mellomtangen Z1 bare må settes på under 45° (fig. 7). Ved pressring S (PR-2B) kan mellomtangen Z8 settes på trinnløst svingbar (fig. 7). Les og ta hensyn til innbyggings- og monteringsanvisningen til produsenten/tilbyderen av pressfitting-systemet, som skal presses. Det må aldri presses med en presstang, pressring og mellomtang som ikke passer (pressekontur, størrelse). Pressforbindelsen kan være ubrukelig og drivmaskinen samt presstangen eller pressringen med mellomtang kan bli skadet.

Drivmaskinen skal helst legges på et bord eller på gulvet. Montasje (utskifting) av presstangen, mellomtangen kan kun utføres når pressrullene (5) er kjørt helt tilbake. Trykk om nødvendig så lenge på returknappen (12), til pressrullene (5) er kjørt helt tilbake.

Åpne tangholdebolt (2). Trekk til dette låsing (4), tangholdebolten (2) spretter ut fjærbelastet. Sett inn valgt presstang/mellomtang. Trykk knapp (3) ned direkte over tangholdebolten (2) og skyv tangholdebolten (2) frem til låsing (4) smetter på plass (automatisk låsing av presstang/mellomtang). Radialpresser må aldri startes uten montert presstang, mellomtang med pressring. Pressingen må kun utføres for å opprette en pressforbindelse. Uten pressmottrykk fra pressforbinderen blir det unødvendig høy belastning på drivmaskinen eller på presstangen, pressringen og mellomtangen.

LES DETTE

Låsestillingen til tangholdebolten er overvåket elektrisk. Pressing er bare mulig når tangholdebolten er lukket.

2.3. Betjeningselementer og OLED-display

REMS Akku-Press 22 V ACC Connected kan betjenes med forskjellige betjeningselementer. Et kontrastrikt OLED-display tjener til klar visning av menyer, undermenyer, innstillings- og informasjonssider samt meldinger.

På-/av-knapp

På-/av-knapp (fig. 2 (24)) til inn- og utkobling av drivmaskinen. Hold på-/av-knapp trykt inne i 2 s for å slå av drivmaskinen.

Sikkerhets-berøringsbryter

Sikkerhets-berøringsbryter (fig. 1 (7)) for gjennomføring av pressinger og ved betjening av menyen for å forlate den respektive undermenyen















Tast venstre/høyre

Tastene venstre/høyre (fig. 2 (22)) nedenfor OLED-displayet har vekslende funksjoner

OLED-display

Visningen av OLED-displayet er delt opp i "symbollinje oppe", "hovedvindu" og "symbollinje nede".

Symbollinje oppe

	Batteriets trinndelt ladetilstandsindikator
	Nettdrift
	Brukssperre aktivert, drivmaskin ikke sperret
	Brukssperre aktivert, drivmaskin sperret
	Ingen brukssperre aktivert
	Ny firmvareversjon lastet ned. Ny firmvareversjon er klar til installering.
	Drivmaskin ikke registrert
	Drivmaskin koblet opp mot nettsky, drivmaskin ikke registrert
	Drivmaskin koblet opp mot nettsky, drivmaskin registrert
	Drivmaskin kan ikke kobles opp mot nettsky
	Drivmaskin ikke koblet opp mot nettsky på grunn av manglende Wi-Fi-forbindelse
	Wi-Fi forbundet
	Wi-Fi forbundet, ingen internettforbindelse
	Wi-Fi deaktivert
	Lagrede Wi-Fi-nettverk ikke tilgjengelig eller Wi-Fi-nettverk ennå ikke lagret på drivmaskinen.



Hovedvindu

	<p>Startside Vekslede visninger: Velkomst- og startside, menyer, undermenyer, innstillings- og informasjonssider, meldinger</p>
--	--

Symbollinje nede





▼	Vise neste meny
➤	Vise meny, neste undermeny eller innstillingsside
◀	Forrige meny/hente opp undermeny
✕	Avbrytelse/Avslutning/vise trykk-tid-diagram/Stille teller tilbake
▲	Øke tallverdi
▼	Neste Inje
●	Symbol lyser kontinuerlig: Bekrefte inntasting symbol blinker: Drivmaskinens tilgangspunkt er aktivert og klart for forbindelsen med mobil slutenhet.
● REC	Taleopptak
⬇●	Installere ny firmwareversjon

Velkomst- og startside

	<p>Velkomstsider med produsentlogo Firmwareversjon</p>
	<p>Startside dato, klokkeslett, type drivmaskin Drivmaskin driftklar</p>

Meldinger

Meldinger vises ved innkobling av drivmaskinen når en hendelse har oppstått.

	<p>Årlig inspeksjon og tilbakevendende kontroll Vises når årlige inspeksjon og tilbakevendende kontroll er nødvendig (≤ 0 d eller ≥ 30.000 n).</p>
	<p>Minne fullt De lagrede data overskrives fra da av (eldste data først)</p>
	<p>Brukssperre Antall gjenstående dager d til drivmaskinen vil bli sperret Antall gjenstående pressinger n til drivmaskinen vil bli sperret</p>
	<p>Brukssperre A Vise med høyre tast QR-kode i OLED-displayet. Skann QR-kode med mobil slutenhet og endre drivmaskinens brukssperre ved hjelp av REMS serviceportalen.</p>

		<p>Brukssperre B Vise med høyre tast QR-kode i OLED-displayet. Skann QR-kode med mobil sluttetthet og endre drivmaskinens brukssperre ved hjelp av REMS serviceportalen.</p>
		<p>Brukssperre C Vise med høyre tast QR-kode i OLED-displayet. Skann QR-kode med mobil sluttetthet og endre drivmaskinens brukssperre ved hjelp av REMS serviceportalen.</p>
		<p>Brukssperre D Vise med høyre tast QR-kode i OLED-displayet. Skann QR-kode med mobil sluttetthet og endre drivmaskinens brukssperre ved hjelp av REMS serviceportalen.</p>
	<p>Wi-Fi NOT CONNECTED Wi-Fi-forbindelse ennå ikke opprettet eller intet Wi-Fi-nettverk tilgjengelig som er lagret på drivmaskinen.</p>	

Meny

Vise/tilbakestille informasjon, hente opp undermenyer/innstillings- og informasjonssider og installere en ny firmvareversjon







	<p>Innstillinger</p>
	<p>Teller 1 Visning: t_1 = driftstid n_1 = antall pressinger Hold høyre tast trykt inne i 2 s for å stille teller tilbake.</p>
	<p>Teller 2 Visning: t_2 = driftstid n_2 = antall pressinger Hold høyre tast trykt inne i 2 s for å stille teller tilbake.</p>
	<p>Tellere total Visning: Σt = sum driftstid Σn = sum antall pressinger Teller kan ikke stilles tilbake.</p>
	<p>Årlig inspeksjon og tilbakevendende kontroll Visning: n = sum antall pressinger (vises fra 25.000 pressinger) d = gjenstående tid til årlig inspeksjon og tilbakevendende kontroll i dager</p>
	<p>Brukt minne Visning: brukt minne/maksimalt tilgjengelig minne i MB</p>
	<p>Firmvareversjon Visning: Serienummer drivmaskin installert firmvareversjon</p>

	<p>Firmvareversjon Visning: Serienummer drivmaskin installert firmvareversjon tilgjengelig firmvareversjon Installering er først mulig, når drivmaskinen pr. Wi-Fi er koblet opp mot nettskyen.</p>
	<p>Firmvareversjon Visning: Serienummer drivmaskin installert firmvareversjon tilgjengelig firmvareversjon ERROR REGISTRATION REQUIRED: Drivmaskin ikke registrert. Installering er først mulig, når drivmaskinen pr. Wi-Fi er koblet opp mot nettskyen.</p>
	<p>Firmvareversjon Visning: Serienummer drivmaskin installert firmvareversjon tilgjengelig firmvareversjon Data Protection Information: Ta personverninformasjoner til etterretning og starte installeringen</p>
	<p>Firmvareversjon blir installert Ikke slå av drivmaskinen under installeringen og ikke ta ut batteri eller spenningsforsyningen.</p>

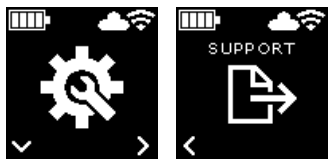
Undermenyer/innstillings- og informasjonssider

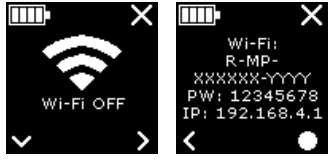
Foreta innstillinger på drivmaskinen, registrere drivmaskin i REMS serviceportalen, send vedlikeholdsmelding, opprett Wi-Fi-forbindelse.

	<p>Velge lysstyrke for LED-arbeidslys</p>
	<p>Innstillinger ved hjelp av REMS serviceportal/QR-kode Vise med høyre tast QR-kode i OLED-displayet. Skann Qr-kode med mobil sluttenhet for å hente opp REMS-serviceportalen. Registrer drivmaskin hvis drivmaskinen allerede er registrert, hentes siden "ADMINISTRERE PRODUKT" direkte opp.</p>
	<p>Innstilling av dato Ved eksisterende internettforbindelse oppdateres datoen automatisk ved innkobling av drivmaskinen. En manuell innstilling er da ikke mulig.</p>
	<p>Innstilling av klokkeslett Ved eksisterende internettforbindelse oppdateres klokkeslettet automatisk ved innkobling av drivmaskinen. En manuell innstilling er da ikke mulig.</p>
	<p>Velge format dato</p> <ul style="list-style-type: none"> • AAAA-MM-DD • MM/DD/AAAA • DD.MM.AAAA
	<p>Velge format klokkeslett</p> <ul style="list-style-type: none"> • hh:mm (24 h) • hh:mm (12 h)
	<p>Velge trykkformat</p> <ul style="list-style-type: none"> • bar • psi

	Innstilling support/fjerndiagnose Sende vedlikeholdsmelding "SUPPORT" til fjerndiagnose
	Opprette Wi-Fi-forbindelse/aktivere tilgangspunkt Visning: Navn på det tilkoblede nettverket Visning: Navn på tilgangspunkt for drivmaskinen passord for Wi-Fi-forbindelse IP-adresse til tilgangspunktet
	Opprette Wi-Fi-forbindelse/aktivere tilgangspunkt Visning: Wi-Fi er deaktivert Visning: Navn på tilgangspunkt for drivmaskinen passord for Wi-Fi-forbindelse IP-adresse til tilgangspunktet
	Opprette Wi-Fi-forbindelse/aktivere tilgangspunkt Visning: Wi-Fi-forbindelse ennå ikke opprettet eller intet Wi-Fi-nettverk tilgjengelig som er lagret på drivmaskinen Visning: Navn på tilgangspunkt for drivmaskinen passord for Wi-Fi-forbindelse IP-adresse til tilgangspunktet
	Tilbakestille til fabrikkinnstillinger
	Tilbakestille til fabrikkinnstillinger Brukssperre aktiv, tilbakestilling til fabrikkinnstillinger ikke mulig, les bruksanvisning
	Gjenopprette firmvareversjon Local RESTORE Wi-Fi RESTORE



2.4 Registrere drivmaskin, forbinde mobil sluttenehet, koble drivmaskin med internett opp mot nettskyen

For bruk av connected-funksjonalitet er det nødvendig med registrering av drivmaskinen i REMS serviceportalen og at drivmaskinen med internettet kobles opp mot nettskyen.

Merknad: Drivmaskinen REMS Akku-Press 22 V ACC Connected kan også brukes uten en registrering av drivmaskinen og uten en forbindelse med internettet. I dette tilfellet er funksjonene til Connected-funksjonaliteten ikke tilgjengelig. Data lagres ved manglende internettforbindelse på drivmaskinen og sendes til nettskyen, så snart drivmaskinen er registrert og en internettforbindelse med nettskyen er opprettet.

2.4.1. Registrere drivmaskin i REMS serviceportal



Ved hjelp av REMS serviceportalen kan drivmaskiner registreres på en påmeldt bruker. Hvis det ennå ikke finnes en brukerkonto, opprett brukerkonto i REMS serviceportalen (<https://service.rems.de>) ved hjelp av meny-punktet PÅMELDING. For bekreftelse av den angitt e-postadressen og som siste trinn i påmeldingen, klikk på aktiveringslenken i den tilsendte e-posten.

- Slå på drivmaskinen.
- Trykk på høyre tast (22) for å vise menyen "Innstillinger" . Trykk på nytt på høyre tast. Trykk på venstre tast for å vise siden "Innstillinger ved hjelp av REMS serviceportal" . Trykk på høyre tast for å hente opp QR-koden.
- Skann QR-koden med den mobile slutteneheten, f.eks. med kameraet. REMS serviceportalen åpnes i nettleseren. Meld bruker på i REMS serviceportalen.
- Trykk på knapp "Registrere produkt". Utført registrering bekreftes. Hvis drivmaskinen allerede er registrert, hentes siden "ADMINISTRERE PRODUKT" direkte opp.

Registreringen kan utelukkende oppheves igjen av denne brukeren. Hvis produktet selges, skal brukeren oppheve registreringen, da kjøperen av produktet ellers ikke har mulighet til egen registrering for bruk av Connected funksjonaliteten.

2.4.2. Forbinde mobil sluttenehet med drivmaskinen

Merknad: Drivmaskinen kan med internettet kobles opp mot nettskyen ved hjelp av et Wi-Fi-nettverk eller med hotspoten på en mobil sluttenehet.

- Sett det oppladde batteriet i drivmaskinen og trykk kort på på-/av-bryteren (24). Etter noen få sekunders ventetid slås OLED-displayet på. Drivmaskinen er driftsklar så snart startsidene blir vist.
- Trykk på høyre tast (22) for å vise menyen "Innstillinger" . Trykk på nytt på høyre tast. Trykk så flere ganger på venstre tast til det vises menyen "Opprett Wi-Fi-forbindelse" . Trykk på høyre tast for å vise den tilhørende innstillingssiden . Hold høyre tast trykt inne i 2 s til symbolet "•" blinker over høyre tast. Tilgangspunktet for drivmaskinen er nå synlig for den mobile slutteneheten.
- Åpne Wi-Fi-innstillinger (WLAN) på den mobile slutteneheten. Slå på Wi-Fi på den mobile slutteneheten om nødvendig. Nærmere informasjon se produktinformasjon om den mobile slutteneheten.
- Velg tilgangspunktet "RE-AP-serienummer" for drivmaskinen.
- Skriv etter oppfordring inn WPA2-passordet "12345678" til kryptering av dataoverføringen mellom drivmaskin og mobil sluttenehet og forbind. Hvis passordet allerede er lagret på den mobile slutteneheten, er det ikke nødvendig å skrive passordet inn på nytt; oppfordringen til å skrive inn passordet vises ikke lenger.





Konfigurasjonssiden "WI-FI SELECTION" (fig. 8) åpnes automatisk på den mobile slutteneheten.

Merknad: Hvis konfigurasjonssiden ikke åpnes automatisk, åpne nettleseren på den mobile slutteneheten og skriv IP-adressen til drivmaskinens tilgangspunkt <http://192.168.4.1> inn i adresselinjen.

3.4.2. Forbinde drivmaskin med nettskyen

Koble drivmaskin ved hjelp av tilgjengelig Wi-Fi-nettverk med internett opp mot nettskyen (fig. 8):

- Velg Wi-Fi-nettverk fra listen med de viste Wi-Fi-nettverk (H), skriv inn Wi-Fi-passord (E) og opprett forbindelsen med knappen "Save" (D).
Merknad: Wi-Fi-nettverk som forbindes ved hjelp av en proxyserver, kan ikke benyttes. En slik forbindelse benyttes for eksempel ved tilgangen for gjester i hoteller eller offentlig tilgjengelige nettverk og kan ofte gjenkjennes ved at det kreves en bekreftelse på en velkomst- eller påmeldingsside.

Symbolene "Wi-Fi"  og "Nettsky"  vises i symbollinjen oppe i OLED-displayet. Det kan ta noen minutter til denne visningen vises. Hvis denne visningen ikke vises, slå drivmaskinen av og på igjen. Symbolene "Wi-Fi"  og "Nettsky"  vises i symbollinjen oppe i OLED-displayet.





REMS Akku-Press 22V ACC Connected kan lagre opptil 10 Wi-Fi-nettverk. Drivmaskinen forbindes automatisk så snart et kjent nettverk er tilgjengelig. Ved valg av sjekkboksen "show all" vises alle lagrede Wi-Fi-nettverk, også dem som ikke er tilgjengelige. Hvis et bestemt lagret Wi-Fi-nettverk fra listen med lagrede Wi-Fi-nettverk (I) skal benyttes, velg dette og trykk på knappen "Connect" (B). For å slette et lagret Wi-Fi-nettverk, velg dette og trykk på knappen "Delete network" (C).

Koble drivmaskin ved hjelp av hotspoten på en mobil sluttetthet med internett opp mot nettskyen (fig. 8):

Alternativt til forbindelsen av drivmaskinen ved hjelp av et tilgjengelig Wi-Fi-nettverk, kan drivmaskinens forbindelse også opprettes med hotspoten på en mobil sluttetthet.





Mobile sluttettheter med operativsystem Android:

- Forbinde mobil sluttetthet med drivmaskinen (se "2.4.2. Forbinde mobil sluttetthet med drivmaskinen").
- Velg på konfigurasjonssiden "WI-FI SELECTION" (fig. 8) "Other SSID" (G) og før i inntastingsfeltet inn navnet på hotpot.
- Skriv inn passord og lagre med knappen "Save" (D). Navnet på hotpot vises i listen med de tilgjengelige Wi-Fi-nettverk (H).
- Aktiver hotpot ved hjelp av ved hjelp av kontrollsenetret i den mobile sluttettheten. Pass på at båndbredden til hotpot på den mobile sluttettheten er innstilt på 2,4 GHz. Nærmere informasjon se produktinformasjon om den mobile sluttettheten.



Etter kort ventetid forbindes drivmaskinen med hotpot. Symbolene "Wi-Fi"  og "Nettsky"  vises i symbollinjen oppe i OLED-displayet. Det kan ta noen minutter til denne visningen vises. Hvis denne visningen ikke vises, slå drivmaskinen av og på igjen. Symbolene "Wi-Fi"  og "Nettsky"  vises i symbollinjen oppe i OLED-displayet.

Mobile sluttettheter med operativsystem iOS:

- Forbinde mobil sluttetthet med drivmaskinen (se "2.4.2. Forbinde mobil sluttetthet med drivmaskinen").
- Velg på konfigurasjonssiden "WI-FI SELECTION" (fig. 8) "Other SSID" (G) og før navnet på hotpot inn i inntastingsfeltet.
- Skriv inn passord og lagre med knappen "Save" (D). Navnet på hotpot vises i listen med de tilgjengelige Wi-Fi-nettverk (H).
- Aktiver hotpot på den mobile sluttettheten. Velg meny "Innstillinger" og tillat tilgang under "Personlig hotpot". Pass på at båndbredden til hotpot på den mobile sluttettheten er innstilt på 2,4 GHz. Velg til dette fra IOS 15 "Maksimere kompatibilitet". Nærmere informasjon se produktinformasjon om den mobile sluttettheten.
- La aktiveringsside "Personlig hotpot" være åpnet og vent i minst 10 s.
Merknad: Forbindelsen til hotpot på den mobile sluttettheten er kun mulig når aktiveringssiden forblir åpnet.

Etter kort ventetid forbindes drivmaskinen med hotpot. Symbolene "Wi-Fi"  og "Nettsky"  vises i symbollinjen oppe i OLED-displayet. Det kan ta noen minutter til denne visningen vises. Hvis denne visningen ikke vises, slå drivmaskinen av og på igjen. Symbolene "Wi-Fi"  og "Nettsky"  vises i symbollinjen oppe i OLED-displayet.

Aktivere/deaktivere Wi-Fi

Wi-Fi kan aktiveres/deaktiveres direkte med tastene venstre/høyre (22). Hold taster venstre/høyre samtidig trykt inne i 2 s. Ved deaktivert Wi-Fi vises symbolet "X" i symbollinjen oppe i OLED-displayet. Ved aktivert Wi-Fi vises etter opprettet forbindelse symbolene "Wi-Fi"  og "Nettsky" i symbollinjen oppe i OLED-displayet .

OBS: Hvis det vises "Teller 1" eller "Teller 2" i OLED-displayet, kan ved aktivering/deaktivering av Wi-Fi telleren ved en feiltagelse stilles tilbake ved feil trykk på tastene venstre/høyre.

2.5. REMS serviceportal (<https://service.rems.de>)

2.5.1. Connected-funksjonalitet

Brukeren kan ved hjelp av REMS serviceportalen nytte forskjellige produktavhengige funksjonaliteter i tillegg og foreta innstillinger på drivmaskinen etter registrering av produktet med Connected funksjonalitet.

Se også www.rems.de → Serviceportal



2.5.2. Administrere produkter

Velg menyen "Connected" → "Administrere produkter" → "Visning av alle produkter som brukeren har registrert, produkter med gitte tilgangsrettigheter og produkter med opphevet registrering. Velg det respektive serienummeret for å se detaljene til en drivmaskin.

nnnnnn-jjjj ADMINISTRERE PRODUKT REMS Akku-Press 22V ACC Connected

Visning: Serienummer, produkt, bemerkninger, registrert den, forbindelsesstatus, tellere 1 og 2 (antall pressinger, driftstid, tidspunkt for oppdateringen, tilbakestilling av tellerne), tellerne total (antall pressinger, driftstid, tidspunkt for oppdateringen), neste service (dager), firmaverevsjon, bruksanvisning, tilgangsrettigheter gitt for

Knapper:

Vis pressinger	Oversikt over pressinger, trykk-tid-diagrammer og språkmeldinger
Protokoller	Opprette, redigere, slette protokoller, nedlasting av protokoller
Oppheve registrering*)	Oppheve registrering av drivmaskinen
Gi tilgangsrettigheter*)	Gi flere brukere tilgangsrettigheter til drivmaskinen*)
Kort	Åpne kort med drivmaskinens pressteder

*) Visning kun ved bruker som har registrert drivmaskinen

Innstilling i serviceportalen:

Format dato	YYYY-MM-DD*)	MM/DD/YYYY, DD.MM.YYYY
Format klokkeslett	12, 24*)	
Tidssone	Valg tidssone, (UTC+01:00*)	
Enhet for trykk	bar*)	psi
Visning teller under smiley	ingen visning, teller 1, teller 2, tellere total på, av*)	
Brukssperre		
Brukssperre		
Forespørsel-intervall [dag(er)]	kan velges fritt, (0*)	
Standby-tid [min]	2-20, (10*)	
ACC-kjøremodus	på*)	av
Belysningstid LED-er [s]	0-120, (120*)	
Lysstyrke [%]	1-100 (100*)	
Varseltoner	på*)	av
Firmaverevsjon	visning av aktuelt installert firmaverevsjon	
*) Fabrikkinnstilling		

Endrede innstillinger skal bekreftes med knappen "Formidle endringer".

Feil:

Opplisting av de siste feilmeldinger

2.5.3. REMS Akku-Press Connected pressinger

Meny "Connected" → Velg "Akku-Press Connected pressinger". Visning av alle pressinger som brukeren har registrert, produkter med gitte tilgangsrettigheter for brukeren og produkter med opphevet registrering. Velg pressingen for å se detaljene til pressingen.

Pressing nnnn DETAJ

Serienummer nnnnnn-jjjj

REMS Akku-Press 22V ACC Connected

Visning av detaljinformasjoner om pressingen: Dato og klokkeslett for pressingen, presstrykk samsvarer spesifikasjonen, batterispenning under pressingen, strømsstyrke ved utkobling, resterende kapasitet batteri, maksimal strømsstyrke, innetemperatur drivmaskin, presstid, teller 1 pressinger, teller 1 driftstid, teller 2 pressinger, teller 2 driftstid, teller totale pressinger, teller total driftstid.

I feltet "Bemerkning" kan det skrives inn en tekst til hver pressing. Alternativt kan et taleopptak omdannes til redigerbar tekst ved hjelp av "Speech-to-Text" (språkgjenkjenning). Den omdannede teksten vises i feltet "Bemerkning". Brukeren må kontrollere den omdannede teksten og om nødvendig korrigerer den.

Under "Bilder" kan bilder (jpg, png) lastes opp til hver pressing. Trykk på knappen "+ Upload Bilder", velg og bekreft bilder. Alternativt kan bilder trekkes direkte til knappen "+ Upload Bilder" med Drag-and-drop. I begge tilfeller lastes bildene automatisk opp og er tilgjengelige som miniatyrvisninger. Det viste bildet kan slettes med symbolet "Papirkur". Miniatyrvisningene kan også vises i helbilmodus. Med piltastene kan det skiftes mellom de forskjellige bildene.

Ved oppretting av en protokoll blir bildene som er lastet opp til de valgte pressingene gruppert etter drivmaskinens serienummer og pressingens nummer på slutten av protokollen.

Ved sletting av brukerkontoen slettes bildene som er lastet opp automatisk.

Videre vises pressingens omtrentlige sted og trykk-tid-diagrammet. Til beregning av bruksstedet (geolokalisering) må drivmaskinens Wi-Fi-funksjonalitet være innkoblet på tidspunktet for pressingen, og Google Geolocation API må kunne bestemme bruksstedet ved hjelp av de overførte Wi-Fi-informasjonene.

For å beskytte brukerens privatliv kan brukeren skjule bruksstedets geokoordinater. Kvaliteten til geokoordinatene til det opprinnelige presstedet blir dårligere når de skjules. Denne prosessen kan ikke omgjøres.

2.5.4. REMS Akku-Press Connected protokoller

Siden "Protokoller pressinger" blir åpnet med registerkortet "Connected" → "REMS Akku-Press Connected protokoller". Protokoller kan bli opprettet, redigert, slettet eller lagret ved hjelp av nedlasting.

Redigere protokoller pressinger #nnnn

Velg "Redigere" for å åpne siden for redigering av den respektive protokollen. Skriv data inn i feltene "Start på arbeid", "Slutt på arbeid", "Oppdragstaker", "Oppdragsgiver", "Flere informasjonen". Data i feltene "Oppdragstaker" og "Oppdragsgiver" kan bare skrives inn, hvis sjekkboksen ovenfor bekrefte. Velg med sjekkboks pressinger som skal overtas i protokollen. Trykk på knappen "overta" for å overta de valgte pressinger i protokollen. Protokollen blir opprettet og er også tilgjengelig som nedlasting.

Den egne firmalogoen kan plasseres på protokollene. Legg til dette firmalogoen igjen i REMS serviceportalen under "Brukernavn" → „Endre brukerdata". Hvis firmalogoen er lagt igjen, utgis denne på protokollen.

3. Drift

3.1. Pressing

⚠ FORSIKTIG

Etter lengre oppbevaringstid av drivmaskinen skal først overtrykksventilen betjenes ved å trykke på resetknappen (12) før ny idriftsettelse. Sitter denne fast eller går tregt, må det ikke presses. Drivmaskinen skal da overleveres til et autorisert REMS kundeserviceverksted til kontroll.

Før hver bruk må presstangen, pressringen og mellomtang, spesielt presskonturen (10, 16) til pressbakkene (9) hhv. til alle 3 pressementer kontrolleres for skader og slitasje. Skadede eller slitte presstenger, pressringer og mellomtang må ikke brukes lenger. Ellers er det fare for at pressingen ikke blir forskriftsmessig eller at det oppstår ulykker.

Før hver bruk skal det utføres en prøvetrykking med drivmaskinen og den hhv. monterte presstangen, pressringen med mellomtang. Pressforbinderen må være montert. Presstangen (1), pressringen (14) med mellomtang må derved mekanisk passe inn i drivmaskinen og låses korrekt. Ved presstangen (fig. 1), pressringen (PR-3B) (fig. 6), pressringen 45° (PR-2B) (fig. 7), pressringen S (PR-2B) (fig. 7) kan man se at pressbakkene (9) lukker fullstendig ved "A" etter avsluttet pressing. Ved presstangen (PZ-4G) (fig. 3), presstangen (PZ-S) (fig. 4) kan man se at pressbakkene (9) lukker fullstendig både ved "A" og på den overforliggende siden "B" etter avsluttet pressing. Ved pressringen PR 3S) (fig. 5) kan man se at pressesegmentene (15) lukker fullstendig både ved "A" og på den overforliggende siden "B" etter avsluttet pressing. Forbindelsens tetthet skal kontrolleres (overhold vedkommende lands spesifikke forskrifter, standarder, direktiver osv.).

Hvis det dannes en tydelig grad på pressshylen når presstangen, pressringen lukkes, kan pressingen være defekt eller utett (se "5. Feil").

⚠ FORSIKTIG

For å unngå skader på drivmaskinen skal det påses at det i arbeidssituasjoner som vist eksempelvis i fig. 10 til 12, ikke oppstår spenninger mellom presstang, pressing, mellomtang, fitting og drivmaskin. Hvis det ikke tas hensyn til dette er det bruddfare og deler som slenges bort kan medføre alvorlige skader.

3.1.1. Slå drivmaskin av og på

REMS Akku-Press 22 V ACC Connected slås på ved trykk på på-/av-tasten (24). Etter innkobling vises velkomstsiden i OLED-displayet. Etterpå vises ev. meldinger. Drivmaskinen driftklar så snart det vises startstiden med dato, klokkeslett og type drivmaskin i OLED-displayet. Hold på-/av-tast trykt inne i 2 s for å slå av drivmaskinen. Når drivmaskinen ikke blir benyttet, forblir den på standby og slås av etter utløp av standbytiden. Standbytiden kan endres i REMS serviceportalen.

Hvis drivmaskinen blir slått på uten internetforbindelse, kan dato og klokkeslett stilles inn manuelt. Ved eksisterende internetforbindelse hentes dato og klokkeslett automatisk opp fra internettet når drivmaskinen slås på, manuell innkobling er da ikke mulig. Hvis de vises feil klokkeslett ved eksisterende internetforbindelse, kontroller i REMS serviceportalen om den korrekte tidszonen er stillt inn.

3.2.1. Arbeidsforløp

Trykk presstang (1) så mye sammen for hånd at presstangen kan skyves over pressforbinderen. Sett drivmaskin med presstang rettvinklet mot rørraksen på pressfittingen. Slipp presstang slik at den lukker seg rundt pressfittingen. Hold drivmaskin i håndtak til huset (6) og i bryterhåndtak (8).

Legg pressring (14) rundt pressforbinderen. Legg mellomtang (13) inn i drivmaskinen og lås tangholdebolten. Trykk mellomtang (13) så mye sammen for hånd slik at mellomtang kan plasseres på pressringen. Slipp mellomtang slik at mellomtangens radier/halvkuler ligger tett mot posisjoneringsbolten/kuleskalene på pressringen og pressringen ligger tett mot pressfittingen (fig. 9). Vær ved pressring 45° (PR-2B) oppmerksom på at mellomtang Z1 bare må settes på under 45° (fig. 7). Ved pressring S (PR-2B) kan mellomtang Z8 settes på trinnløst svingbar (fig. 7).

LES DETTE

Bruk kun mellomtang som er godkjent for pressringen og radialpressen, se "2.2. Montering (bytte) av presstangen...". Hvis det ikke tas hensyn til dette, kan det føre til feilaktige hhv. utette pressinger, pressringen kan skade mellomtang.

Velge ACC-kjøremodus (se "3.1.4. Funksjonssikkerhet").

Hold sikkerhets-berøringsbryter (7) trykt inne og utløs pressingen. Merknad: Pressingen kan bare utløses, hvis drivmaskinen viser startskjermen eller er i menyen "Presse".

Den fargede LED-en i presstrykkindikatoren (20) og OLED-displayet (21) viser om presstrykket fra drivmaskinen var i samsvar med spesifikasjonen,

Trykk presstang med hånd sammen slik at den kan trekkes av pressfittingen sammen med drivmaskinen. Trykk mellomtang med hånd sammen slik at den kan trekkes av pressringen sammen med drivmaskinen. Åpne pressringen for hånd, slik at den kan trekkes av pressfittingen.

3.3.1. Utføre monitoring under pressingen og taleopptaket.

Menyen "Pressing" vises automatisk på OLED-displayet til drivmaskinen, så snart en pressing blir utløst med sikkerhets-berøringsbryteren.

	<p>Meny pressing Visning presstrykk, ACC-kjøremodus, vurdering av presstrykket, trykk-tid-diagram, lage taleopptak</p> <p>Pressing Visning: Presstrykk under pressingen Maksimalt presstrykk under pressingen ACC-kjøremodus: ON/OFF</p>
	<p>Presstrykkovervåking Visning "smilende smiley" = presstrykk samsvarer med spesifikasjonen</p>
	<p>Presstrykkovervåking Visning "trist smiley" = presstrykk samsvarer ikke med spesifikasjonen, trykkunderskridelse</p>
	<p>Presstrykkovervåking Visning "trist smiley" og motor kobles ut = presstrykk samsvarer ikke med spesifikasjonen, trykkoverskridelse</p>
<p>Visning antall pressinger teller 1, teller 2 eller tellere total, valgbar ved hjelp av REMS serviceportal</p>	
	<p>Visning: Trykk-tid-diagram ● REC : Lage taleopptak</p>

Presstrykket overvåkes under pressingen. Etter fullført pressing vises den "smilende smiley" i OLED-displayet, hvis presstrykket har vært i samsvar med spesifikasjonen. Hvis varseltonene er innkoblet, lyder en kort varseltone på slutten av pressingen. Ved å trykke på sikkerhets-berøringsbryteren kan den neste pressingen utløses direkte. Når den "triste smiley" vises og LED-ene til presstrykkindikatoren lyser rødt, har presstrykket vært mindre enn spesifikasjonen (trykkunderskridelse). Når den "triste smiley" vises, LED-ene til presstrykkindikatoren lyser rødt og drivmaskinens motor kobles ut, har presstrykket vært større enn spesifikasjonen (trykkoverskridelse). Hvis varseltonene er innkoblet, lyder i begge tilfeller to korte varseltoner på slutten av pressingen. Trykk på returtast til pressrullene er kjørt helt tilbake. Hvis presstrykket ikke har vært i samsvar med spesifikasjonen, kan en ny pressing først startes, når det trykkes på høyre tast (22) i visningen "trist smiley". Den fremstilte pressforbindelsen kunne være ubrukelig. I disse tilfeller anbefales det å la drivmaskinen kontrolleres/settes i stand av et autorisert REMS kundeserviceverksted.

LES DETTE

Hvis presstrykket samsvarer med spesifikasjonen og den "smilende smiley" vises i OLED-displayet, må det prinsipielt ikke utgå fra at presstangen, pressringen, pressementene var lukket på slutten av pressingen. Ved hver pressing skal det kontrolleres at alt er lukket helt, se "3.1.4. Funksjonssikkerhet".

Hente opp trykk-tid-diagram og lage taleopptak

Så lenge en av de to smileys vises på OLED-displayet, kan trykk-tid-diagrammet til den gjennomførte pressingen hentes opp. Trykk på høyre tast (22) for å vise trykk-tid-diagrammet til pressingen. Det kan lages et taleopptak til hver pressing. Så lenge venstre tast holdes trykt inne, pågår taleopptaket. Under taleopptaket blinker "REC". Når venstre tast slippes, slutter taleopptaket. Når venstre tast trykkes inne på nytt, kan et nytt taleopptak startes og det siste taleopptaket blir overskrevet. Denne prosessen kan gjentas ofte.

Hvis det ikke finnes en internetforbindelse med nettskyen under pressingen, lagres de opptatte trykk-tid-diagrammer og taleopptak i drivmaskinens minne. Når minnet er fullt, overskrives det eldste innholdet. Ved neste start av driv-

maskinen vises overskrivingen med meldingen "Minne fullt"  i OLED-displayet. Med trykk på høyre tast bekrefte meldingen. Det anbefales å opprette en internettforbindelse med nettskyen for å unngå datatap. Så snart det igjen finnes en internettforbindelse med nettskyen, overføres dataene fra minnet automatisk til nettskyen og minnet tømmes. De overførte dataene kan etterpå hentes opp ved hjelp av REMS-serviceportalen.

4.3.1. Funksjonssikkerhet

Drivmaskinens ACC-kjøremodus kan slås av og på ved hjelp av REMS serviceportalen og vises på OLED-displayet, så snart en pressing blir utløst med sikkerhets-berøringsbryteren (se "2.5.2. Administrere produkter"). Hold sikkerhets-berøringsbryteren (7) trykt helt inne.

Ved bruk av den innkoblede ACC-kjøremodus avslutter drivmaskinen pressingen automatisk ved å avgi et lydsignal (knepp) og går automatisk tilbake (tvangsforløp).

Ved bruk av den utkoblede ACC-kjøremodus stopper drivmaskinen kort før det nødvendige presstrykket er oppnådd. Det kan slik kontrolleres bedre at presstang, pressring, pressesegmenter lukkes helt på slutten av pressingen. Pressingen skal fortsettes ved ny betjening av sikkerhets-berøringsbryteren. Drivmaskinen avslutter pressingen automatisk ved å avgi et lydsignal (knepp) og går automatisk tilbake (tvangsforløp).

LES DETTE

En feilfri pressing blir bare fremstilt når presstang, pressring, pressesegmenter er lukket helt. Ved presstangen (fig. 1), pressringen (PR-3B) (fig. 6), pressringen 45° (PR-2B) (fig. 7), pressringen S (PR-2B) (fig. 7) kan man se at pressbakkene (9) lukker fullstendig ved "A" etter avsluttet pressing. Ved presstangen (PZ-4G) (fig. 3), presstangen (PZ-S) (fig. 4) kan man se at pressbakkene (9) lukker fullstendig både ved "A" og på den overforliggende siden "B" etter avsluttet pressing. Ved pressringen PR 3S) (fig. 5) kan man se at pressesegmentene (15) lukker fullstendig både ved "A" og på den overforliggende siden "B" etter avsluttet pressing. Hvis det dannes en tydelig grad på presshylsen når presstangen, pressringen, pressesegmentene lukkes, kan pressingen være defekt eller utett (se "5. Feil").

5.3.1. Arbeidssikkerhet

Sikkerhets-berøringsbryteren (7) muliggjør til enhver tid å stoppe drivmaskinen straks, spesielt ved fare. Drivmaskinen kan i enhver posisjon omkobles til retur ved å trykke på resetknappen (12).

3.2. Brukssperrer



Ved hjelp av REMS serviceportalen kan for en registrert drivmaskin forskjellige brukssperrer stilles inn. Med knappen "Formidle endringer" lagres innstillingene i nettskyen. Ved den neste forbindelsen av drivmaskinen med nettskyen overtas innstillingene fra drivmaskinen. På OLED-displayet vises en melding når en brukssperre er stilt inn.

3.1.2. Brukssperre A

Brukssperrer A kan slås av/på ved hjelp av REMS serviceportalen. Hvis drivmaskinen er sperret, kan det ikke lenger presses inntil brukssperrer er opphevet. I OLED-displayet vises symbolet "Brukssperre A" . Med høyre tast (22) vises en QR-kode i OLED-displayet. Skann QR-kode med mobil slutenhet og endre drivmaskinens brukssperre ved hjelp av REMS serviceportalen.

3.2.2. Brukssperre B

Ved hjelp av REMS serviceportalen kan et tidsrom for tilbakemelding fastlegges i dager, som drivmaskinen skal forbindes i med nettskyen ved hjelp av internettet. Hvis det ikke utføres en tilbakemelding til nettskyen i dette tidsrommet, sperrer drivmaskinen. I OLED-displayet vises symbolet "Brukssperre B" . Med høyre tast (22) vises en QR-kode i OLED-displayet. Skann QR-kode med mobil slutenhet og endre drivmaskinens brukssperre ved hjelp av REMS serviceportalen.



Blir ≤ 30 dager igjen til tidsrommet for tilbakemeldingen, vises ved innkobling av drivmaskinen symbolet med det resterende antall dager  i 3 s. Blir ≤ 10 dager igjen til tidsrommet for tilbakemelding, vises en gang om dagen det blinkende symbolet med det resterende antall dager når drivmaskinen slås på  og må med høyre tast (22) bekrefte. Ved gjentatt innkobling av drivmaskinen på samme dag vises symbolet med det resterende antall dager  vist i 3 s, men må ikke lenger bekrefte.

3.3.2. Brukssperre C

Ved hjelp av REMS serviceportalen kan tids- og datoområder fastlegges som sperretider. Innenfor disse sperretider er drivmaskinen sperret. I OLED-displayet vises symbolet "Brukssperre C" . Med høyre tast (22) vises en QR-kode i OLED-displayet. Skann QR-kode med mobil slutenhet og endre drivmaskinens brukssperre ved hjelp av REMS serviceportalen.

3.4.2. Brukssperre D

Ved hjelp av REMS serviceportalen kan et antall maksimalt gjennomførbare pressinger fastlegges. Etter deres gjennomføring sperrer drivmaskinen. I OLED-displayet vises symbolet "Brukssperre D" . Med høyre tast (22) vises en QR-kode i OLED-displayet. Skann QR-kode med mobil slutenhet og endre drivmaskinens brukssperre ved hjelp av REMS serviceportalen.

Blir mindre enn 10% igjen av de maksimalt gjennomførbare pressinger, vises symbolet med det resterende antall pressinger ved innkobling av drivmaskinen  i 3 s. Blir mindre enn 3% igjen av de maksimalt gjennomførbare pressinger, vises en gang om dagen det blinkende symbolet med det resterende antall pressinger når drivmaskinen slås på  og må bekrefte med høyre tast (22).

Ved gjentatt innkobling av drivmaskinen på samme dag vises symbolet med det resterende antall pressinger  i 3 s, men må ikke lenger bekrefte.

3.3. Installering av ny firmvareversjon, RESTORE Firmware-Version, FACTORY RESET

3.3.1. Installere ny firmvareversjon

En ny firmvareversjon er tilgjengelig som nedlasting og lastes automatisk ned ved eksisterende internettforbindelse. Symbolet  i den øvre symbollinjen viser at nedlastingen er blitt utført. Hent med "Startskjerm"  opp informasjonssiden "Firmvareversjon" . Ved eksisterende internettforbindelse med nettskyen vises med høyre tast (22) symbolet "Ny firmvareversjon tilgjengelig" så snart en ny firmvareversjon er klar til installering. Hold høyre tast trykt inne i 2 s. En e-post med en lenke til de aktuelle personverinformasjoner sendes til brukers registrerte e-postadresser samt til brukerne med gitte tilgangsrrettigheter til drivmaskinene, og OLED-displayet vises oppfordringen til å ta personverinformasjoner til etterretning . Hold på nytt høyre tast trykt inne i 2 s for å bekrefte oppfordringen. Installeringen av den nye firmvareversjonen utløses først etter bekrefte. Symbolet "Installering"  vises stort i OLED-displayet. Etter installeringen gjennomfører drivmaskinen en omstart og er driftsklar. Ved installering av en ny firmvareversjon blir lagrede Wi-Fi-nettverk og innstillinger av drivmaskinen som regel bevart.

En ny firmvareversjon kan bare installeres, hvis minst en LED i den trinnadelt ledetilstandsindikatoren lyser grønt og dermed viser tilstrekkelig batterilading. Ikke ta ut batteriet eller koble ut spenningen og ikke slå av drivmaskinen under installeringen, da drivmaskinen kunne bli skadet.

3.3.2. RESTORE firmvareversjon

Hvis den installerte firmvareversjonen ikke fungerer korrekt, kan en tidligere firmvareversjonen gjenopprettes med "RESTORE firmvareversjon". Hvis en fungerende tidligere firmvareversjon er på drivmaskinen, gjennomfører drivmaskinen en "local RESTORE" for denne firmvareversjonen. Hvis det ikke finnes noen firmvareversjon, gjennomfører maskinen en "Wi-Fi RESTORE", pr. Wi-Fi lastes da automatisk en fungerende firmvareversjon ned til drivmaskinen. Ved en RESTORE av firmvareversjonen blir lagrede Wi-Fi-nettverk og innstillinger av drivmaskinen som regel bevart.

Sikre at det finnes en internettforbindelse med nettskyen. Hold venstre tast (22) og på-/av-tast (24) samtidig trykt inne i 10 s. Alt etter tilgjengelighet vises "local RESTORE" eller "Wi-Fi RESTORE" i OLED-displayet.

Local RESTORE



Firmvareversjonen som er blitt brukt før gjenopprettes: På OLED-displayet til drivmaskinen vises "local RESTORE". Hold høyre tast (22) trykt inne i 2 s. På OLED-displayet vises stort symbolet  "Installering", for å vise installeringen av firmvareversjonen som er brukt før. Etter installeringen gjennomfører drivmaskinen automatisk en omstart og er driftsklar.

Wi-Fi RESTORE

Hvis ingen tidligere firmvareversjon er på drivmaskinen, lastes en firmvareversjon ved hjelp av Wi-Fi-forbindelsen ned som er lagret på serveren. På OLED-displayet til drivmaskinen vises "Wi-Fi RESTORE". Hold høyre tast (22) trykt inne i (22) 2 s. Hvis det ikke vises en prikk nede til høyre, finnes ingen Wi-Fi-forbindelse. Opprett i dette tilfellet Wi-Fi-forbindelsen for å fortsette prosessen. Etter installeringen gjennomfører drivmaskinen en omstart og er driftsklar.

Hvis det oppstår en feil under RESTORE, gjennomfører drivmaskinen automatisk en omstart. Firmvareversjonen som er installert på drivmaskinen forblir uforandret.

3.3.3. FACTORY RESET

Ved hjelp av FACTORY RESET kan drivmaskinen stilles tilbake til fabrikkinnstillingene. Derved slettes ugenkallelig Wi-Fi-nettverk, teller 1 og teller 2 samt innholdet i det interne minnet som er lagret på drivmaskinen. Trykk på høyre tast (22) for å vise menyen "Innstillinger" . Trykk på nytt på høyre tast. Trykk på venstre tast for å vise innstillingssiden "FACTORY RESET" . Ved en FACTORY RESET blir lagrede Wi-Fi-nettverk og innstillinger av drivmaskinen ikke bevart.

Merknad: Hvis det vises informasjonssiden "Les bruksanvisning" på OLED-displayet  er en brukssperre stilt inn. Brukssperrer må oppheves ved hjelp av REMS serviceportalen.

- Hold høyre tast trykt inne i 2 s.
- Det vises kort "FACTORY RESET" og drivmaskinen gjennomfører en omstart.

3.4. Maskintilstandskontroll med beskyttelse mot total utlading for batteriet

REMS Akku-Press 22 V ACC Connected er utstyrt med en elektronisk maskintilstandskontroll (17) med overlastvern mot for høy strøm og med ledetilstandsindikator (17) med en 2-farget grønn/rød LED. LED-en lyser med grønt lys når batteriet er ladet helt opp eller fortsatt er ladet tilstrekkelig. LED-en lyser rødt når batteriet skal lades opp, batteriet har en defekt eller drivmaskinen har koblet ut på grunn av overstrøm. Hvis denne tilstanden oppstår under pressing og pressingen ikke kan fullføres, må pressingen fullføres med et oppladet Li-ion-batteri. Hvis drivmaskinen ikke brukes, slukker LED-en etter utløp av den innstilte standby-tiden, men begynner å lyse igjen når drivmaskinen slås på.

3.5. Trinndelt ladetilstandsindikator (20) til batterier Li-Ion 21,6 V.

Den trinndelte ladetilstandsindikatoren viser batteriets ladetilstand med 4 LED-er. Etter trykk på tasten med batterisymbol lyser minst en LED i noen få sekunder. Jo flere LED-er lyser grønt, desto høyere er batteriets ladetilstand. Når en LED blinker rødt, må batteriet lades opp.

4. Service

Uavhengig av vedlikeholdet nevnt nedenfor anbefales det å innlevere REMS drivmaskinen inklusive alle verktøy (f.eks. presstenger, pressringer med mellomtang) og tilbehør (f.eks. batterier, hurtiglader, spenningsforsyning) minst en gang årlig til et autorisert REMS kundeserviceverksted for inspeksjon og tilbakevendende kontroll av elektriske apparater. I Tyskland skal en slik tilbakevendende kontroll av elektrisk utstyr foretas ifølge DIN VDE 0701-0702 og er ifølge bestemmelsen for forebygging av ulykker DGUV bestemmelse 3 "Elektriske anlegg og driftsmidler" også foreskrevet for mobile elektriske driftsmidler. Utover det skal de for bruksstedet hhv. gjeldende nasjonale sikkerhetsbestemmelser, regler og forskrifter tas hensyn til og følges.

4.1. Vedlikehold

⚠ ADVARSEL

Trekk ut nettstøpselet eller ta ut batteriet før vedlikeholdsarbeider utføres!

4.1.1. Presstenger, pressringer, mellomtenger

Kontroller presstenger, pressringer, mellomtenger regelmessig for at de går lett. Rengjør ev. presstenger, pressringer, mellomtenger og sett boltene (11) til pressbakker, pressesegmenter og mellombakker (fig. 1, 6–10) lett inn med maskinolja, ikke demonter presstenger, pressringer, mellomtenger! Fjern avleiringer i pressekonturen (10, 16). Kontroller regelmessig at alle presstenger, pressringer og mellomtenger er i funksjonsdyktig stand ved å utføre en prøvepressing med montert pressforbinder (se "3.1. Pressing").

Hold presstenger, pressringer, mellomtenger ren. Rengjør sterkt tilsnusede metalldeleer f.eks. med maskinrens REMS CleanM (Art.-nr. 140119), beskytt deretter mot rust.

Skadede eller slitte presstenger, pressringer, mellomtenger må ikke brukes lenger. I et tvilstilfelle skal drivmaskinen inklusive alle presstenger, pressringer og mellomtenger leveres til et autorisert REMS kundeserviceverksted for inspeksjon.

4.1.2. Drivmaskin

Hold presstangfeste ren, rengjør regelmessig spesielt pressruller (5) og tangholdebolt (2) og sett etterpå lett inn med maskinolja. Kontroller drivmaskin regelmessig for funksjonssikkerhet ved fremstilling av en pressing med pressforbinderen som trenger den største presskraften. Lukker presstangen, pressringen, pressesegmentene ved denne pressingen fullstendig (se oppe), og samsvarer pressstrykket med spesifikasjonen, er drivmaskinens funksjonssikkerhet gitt.

Rengjør plastdeleer (f.eks. hus, batterier) bare med maskinrens REMS CleanM (art.-nr. 140119) eller mild såpe og fuktig klut. Ikke bruk husholdningsrengjøringsmidler. De inneholder ofte kjemikalier som kan skade plastdelene. Bruk aldri bensin, terpentinolja, fortyner eller lignende produkter til å rengjøre plastdelene.

Pass på at det aldri kommer væske inn i elektroverktøyet. Ikke dypp elektroverktøyet i væske.

4.1.3. Skifte knappcelle

REMS Akku-Press 22 V ACC Connected er utstyrt med en knappcelle (CR2032 3V) for å opprettholde drift av sanntidsklokken. Så snart det vises meldingen "Knappcelle snart tom" på OLED-displayet , skal knappcellen tidsnært skiftes ut av et autorisert kundeserviceverksted.

4.2. Inspeksjon/reparasjon

⚠ ADVARSEL

Trekk ut nettstøpselet eller ta ut batteriet før service- og reparasjonsarbeider utføres! Disse arbeidene må kun utføres av kvalifisert fagpersonale. Ved REMS Akku-Press 22 V ACC Connected slites tetningsringene (O-ringer). Disse må derfor kontrolleres hhv. skiftes ut fra tid til annen. Ved manglende presskraft eller oljetap skal drivmaskinen kontrolleres hhv. repareres av et autorisert REMS kundeserviceverksted.

Drift med børsteløs DC-motor

REMS Akku-Press 22 V ACC Connected drives av en børsteløs, vedlikeholdsfri DC-motor. Det er ikke nødvendig å skifte ut kullbørstene.

LES DETTE

Skadede eller slitte presstenger, pressringer, mellomtenger kan ikke repareres..

5. Feil/feilmeldinger/fjerndiagnose

For å unngå skader på radialpressen skal det påses at det i arbeidssituasjoner som vist eksempelvis i fig. 10 til 12, ikke oppstår spenninger mellom presstang, pressring, mellomtang, fitting og drivmaskinen.

⚠ FORSIKTIG

Etter lengre oppbevaringstid av drivmaskinen skal først overtrykksventilen betjenes ved å trykke på resetknappen (12) før ny idriftsettelse. Sitter denne fast eller går tregt, må det ikke presses. Drivmaskinen skal da overleveres til et autorisert REMS kundeserviceverksted til kontroll.

5.1. Feil: Drivmaskinen starter ikke når sikkerhets-berøringsbryteren betjenes.

Årsak:

- Drivmaskin er slått av.
- Batteri tomt eller defekt
- Visning av en feilmelding i OLED-displayet

Løsning:

- Trykk på på-/av-tast (24) og slå på drivmaskinen.
- Lad batteri opp med hurtiglader eller skift ut batteri.
- Se "5.3. Feilmeldinger i OLED-displayet"

5.2. Feil: Presstrykkindikator (20) lyser rødt. Drivmaskinen starter ikke når sikkerhets-berøringsbryteren betjenes.

Årsak:

- Presstrykk mindre enn spesifikasjon (trykkunderskridelse). Visning "trist smiley" i OLED-displayet.
- Presstrykk større enn spesifikasjon (trykkoverskridelse). Visning "trist smiley" i OLED-displayet.
- Visning av en feilmelding i OLED-displayet

Løsning:

- Trykk på høyre tast (22) for å bekrefte feilmelding. Den fremstilte pressforbindelsen kunne være ubrukelig. Det anbefales å la drivmaskinen kontrolleres/settes i stand av et autorisert REMS kundeserviceverksted.
- Trykk på høyre tast (22) for å bekrefte feilmelding. Trykk returtast (12) til pressrullene (14) er kjørt helt tilbake. Den fremstilte pressforbindelsen kunne være ubrukelig. La drivmaskinen kontrolleres/settes i stand av et autorisert REMS kundeserviceverksted.
- Se "5.3. Feilmeldinger i OLED-displayet"

5.3. Feil: Radialpresse fullfører ikke pressingen, presstang, pressring, pressesegment lukker ikke fullstendig, kappetang, kabelsaks kapper ikke fullstendig.

Årsak:

- Batteri tomt eller defekt
- Drivmaskin er defekt
- Feil presstang, feil pressring (pressekontur, størrelse) eller gale mellomtang, gale kappeinnsatser satt inn
- Presstang, pressring, mellomtang går tregt eller defekt
- LED-en til presstrykkindikator (20) lyser rødt og på OLED-displayet vises den triste smiley, se "3.1.3. utføre monitoring under pressingen og taleopptaket".
- Gjengestangens fasthetsklasse er > 4.8 (400 N/mm²) (REMS kappetang M).
- Kappeinnsatser til REMS kappetang eller skjær til REMS kabelsaks er sløve.
- Gale Klauke pressinnsatser satt inn i REMS presstang Basic E01.

Løsning:

- Lad batteri opp med hurtiglader eller skift ut batteri.
- La drivmaskinen kontrolleres/settes i stand av et autorisert REMS kundeserviceverksted.
- Kontroller påskrift på presstang, pressring, mellomtang, kappeinnsatser og skift ut om nødvendig.
- Ikke bruk presstang, pressring, mellomtang lenger! Rengjør presstang, pressring, mellomtang og sett dem lett inn med maskinolja eller skift ut med ny(e).
- La drivmaskinen kontrolleres/settes i stand av et autorisert REMS kundeserviceverksted. Pressfitting skal om nødvendig presses en gang til hhv. erstattes med en ny pressfitting. Ta hensyn til pressfitting-systemets monteringsanvisning.
- Vær oppmerksom på gjengestangens fasthetsklasse.
- Snu hhv. skifte kappeinnsatser/skjær.
- Vær oppmerksom og følg systemtilbyderens anvisninger, skift om nødvendig pressinnsatser.

5.4. Feil: Når presstangen, pressringen, pressesegmentene lukkes oppstår en tydelig grad på presshylsen.

Årsak:

- Skadet eller slitt presstang, presstang, pressring, pressesegmenter eller presskontur.
- Feil presstang, feil pressring (presskontur, størrelse) eller gal mellomtang satt inn.
- Uegnet kombinasjon av presshylse, rør og støttehylse

Løsning:

- Skift presstang, pressring ut med ny(e).
- Kontroller påskrift på presstang, pressring, mellomtang og skift ut om nødvendig.
- Kontroller kompatibilitet av presshylse, rør og støttehylse. Ta hensyn til produsentens/tilbyderens innbyggings- og monteringsanvisning for pressfitting-systemet som skal presses, ta eventuelt kontakt med denne.

5.5. Feil: Pressbakker lukker ved ubelastet presstang ved "A" og "B" (fig. 1) forskjøvet.

Årsak:

- Presstang har falt i gulvet, trykkfjær er bøyd.

Løsning:

- Lever presstang for kontroll til et autorisert REMS kundeserviceverksted.

5.6. Feil: Graddannelse ved kapping av gjengestenger (REMS kappetang M)

Årsak:

- Kappeinnsatser til REMS kappetang er sløve eller brutt.
- Gjengestangens fasthetsklasse er > 4.8 (400 N/mm²).

Løsning:

- Snu eller skift kappeinnsatser.
- Vær oppmerksom på gjengestangens fasthetsklasse.

5.7. Feil: Datoen og klokkeslettet må stilles inn på nytt etter hver innkobling av apparatet.

Årsak:

- Knappcelle tom

Løsning:

- Skifte ut knappcelle (se "4.1.3. Skifte knappcelle").

5.8. Feil: Drivmaskinen kobles ikke til hotspot på den mobile sluttenuheten som er ført opp under "Other SSID".

Årsak:





- Hotspot på den mobile sluttenuheten deaktivert
- Wi-Fi på mobil sluttenuhet deaktivert
- Innstillinger på den mobile sluttenuheten uegnet
- Båndbredde hotspot på den mobile sluttenuheten stilt inn på 5 GHz
- Batterilading i den mobile sluttenuheten er for lav.
- Hotspot deaktivert på grunn av inaktiv drivmaskin.

Løsning:

- Aktiver hotspot ved hjelp av kontrollsentret i den mobile sluttenuheten. La kontrollsentret være åpnet.
- Aktiver Wi-Fi på mobil sluttenuhet
- Start mobil sluttenuhet på nytt.
- Deaktiver energisparemodus.
- Still nettverksinnstillinger tilbake.
- Still båndbredde hotspot inn på 2,4 GHz.
- Kontroller batterilading i den mobile sluttenuheten og lad batteriet opp om nødvendig.
- Slå drivmaskinen på igjen og aktiver hotspot i kontrollsentret i den mobile sluttenuheten. La kontrollsentret være åpnet. Øk standby-tid til drivmaskinen.

5.9. Feilmeldinger i OLED-displayet

Feilmeldinger vises direkte på drivmaskinens OLED-display. Så lenge en melding blir vist, er pressinger ikke mulig.

	<p>Tangholdebolt åpnet</p> <ul style="list-style-type: none"> • Trykk ned knapp (3) direkte over tangholdebolten (2) og skyv frem tangholdebolt (2) til låsing (4) smetter inn.
	<p>Feil drivmaskin</p> <ul style="list-style-type: none"> • La drivmaskinen kontrolleres/settes i stand av et autorisert REMS kundeserviceverksted.
	<p>Knappcelle snart tom</p> <ul style="list-style-type: none"> • La knappcelle skiftes ut av et autorisert REMS kundeserviceverksted for å opprettholde drift av sanntidsklokken.
	<p>Feil batteri</p> <ul style="list-style-type: none"> • Batteri defekt. Skift batteri
	<p>Nettverksport blokkert</p> <p>Frigi nettverksporter 53 TCP, 123 TCP/UDP og 443 TCP i firewall.</p>

	<p>Feil ved Wi-Fi-pålogging Skrevet inn feil Wi-Fi-passord eller feil SSID i feltet "Other SSID"</p>
	<p>Presstrykk for høyt ved innkobling av drivmaskinen.</p> <ul style="list-style-type: none"> • Trykk på resetknapp (12) for å lette trykket manuelt.
	<p>Temperatur batteri for lav</p> <ul style="list-style-type: none"> • Temperatur batteri for lav. La batteri oppvarmes eller skift.
	<p>Temperatur batteri for høy/arbeidstemperatur elektronikk for høy.</p> <ul style="list-style-type: none"> • Temperatur batteri for høy. La batteri avkjøles eller skift. • Temperatur elektronikk for høy. La drivmaskin avkjøles.

5.10. Sende vedlikeholdsmelding til fjerndiagnose

Brukeren kan fra drivmaskinen ved eksisterende internettforbindelse sende en vedlikeholdsmelding til nettskyen. Autoriserte REMS kundeserviceverksteder og REMS fagrådgivere kan tidsbegrenset hente opp vedlikeholdsmeldingen ved hjelp av REMS serviceportalen og på avstand understøtte brukeren ved å finne en løsning.

- Trykk på høyre tast (22) for å vise menyen "Innstillinger" . Trykk på nytt på høyre tast. Trykk så flere ganger på venstre tast for å vise menyen "Innstillinger support" . Trykk på høyre tast for å vise siden "SUPPORT" .
- Trykk fire ganger på høyre tast innen 4 s for å sende vedlikeholdsmeldingen. Etter at vedlikeholdsmeldingen er sendt vises igjen menyen "Innstillinger support" .
- Noter eller ha klart serienummer til drivmaskinen.
- Ta kontakt med autorisert REMS kundeserviceverksted eller REMS fagrådgiver.

6. Avfallsbehandling

REMS Akku-Press 22V ACC Connected, batterier, hurtigladere og spenningsforsyningen skal ikke kastes i vanlig husholdningsavfall når de skal utrangeres. De må avfallsbehandles på riktig måte og i samsvar med lovens forskrifter. Litiumbatterier og batteripakker av alle slags batterisystemer må bare deponeres i utladet tilstand, hhv. ved litiumbatterier og batteripakker som ikke er utladet fullstendig skal alle kontakter tildekkes med f. eks. isolerbånd.

7. Produsentgaranti

Garantiperioden er 12 måneder fra levering av det nye produktet til første bruker. Leveringstidspunktet skal dokumenteres gjennom innsendelse av de originale kjøpsdokumentene, som må inneholde informasjon om kjøpsdato og produktbetegnelse. Alle funksjonsfeil som oppstår i garantiperioden og som beviselig er å tilbakeføre til produksjons- eller materialfeil, vil bli utbedret vederlagsfritt. Utbedring av mangler fører ikke til at garantiperioden for produktet forlenges eller fornyes. Skader som oppstår grunnet naturlig slitasje, ufagmessig håndtering, feil bruk, manglende overholdelse av driftsanvisningene, uegnede driftsmidler, overbelastning, utilsikket anvendelse, uautoriserte inngrep fra bruker eller tredjeperson eller andre årsaker som REMS ikke kan påta seg ansvaret for, dekkes ikke av garantien.

Garantiytelser må kun utføres av et autorisert REMS kundeserviceverksted. Reklamasjoner blir kun godkjent hvis produktet innleveres hos et autorisert REMS kundeserviceverksted uten forutgående inngrep og i ikke-demontert tilstand. Erstattede produkter og deler blir REMS' eiendom.

Brukeren dekker kostnadene for frakt frem og tilbake.

REMS kundeserviceverksteder er listet opp på internettet under www.rems.de. For land som ikke er oppført der, skal produktet innleveres hos SERVICE-CENTER Neue Rommelschauser Straße 4, 71332 Waiblingen, Deutschland. Brukerens lovfestede rettigheter, spesielt garantikrav overfor selgeren ved mangler samt krav på grunn av forsettlig pliktforsømmelse og krav som følger av produktansvar, innskrenkes på ingen måte av denne garantien.

For denne garantien gjelder tysk rett under eksklusjon av henvisningsforskriften av tysk internasjonal privatrett samt under eksklusjon av de Forente Nasjoners konvensjon om kontrakter for internasjonalt varesalg (CISG). Garantigiver for denne produsentgarantien som gjelder i hele verden er REMS GmbH & Co KG, Stuttgarter Str. 83, 71332 Waiblingen, Deutschland.

8. Forlengelse av produsentgarantien til 5 år

For drivmaskinene som er oppført i denne bruksanvisningen er det mulig å forlange garantitiden i den ovennevnte produsentgarantien ved en registrering av drivmaskinen under <http://www.rems.de/service> til 5 år innen 30 dager etter overlevering til den første brukeren. Krav som følger av forlengelsen av produsentgarantien kan bare gjøres gjeldende av registrerte første brukere under forutsetningen at typeskiltet på drivmaskinen ikke er blitt fjernet eller endret og opplysningene er lesbare. Overdragelsen av krav er utelukket.

9. Delelister

For delelister, se www.rems.de → Downloads → Parts lists.

Original brugsanvisning

For brugen af REMS presstænger og REMS pressringe med mellemstænger til de forskellige pressfitting-systemer gælder de respektive aktuelle REMS salgskataloger, se også www.rems.de → Downloads → Produktkataloger, -brochurer. Hvis systemproducenten foretager ændringer på pressfitting-systemerne eller lancerer nye på markedet, skal der indhentes oplysning om deres aktuelle anvendelsesstand hos REMS (fax +49 7151 17 07 - 110 eller e-mail info@rems.de). Forbehold for ændringer og fejl.

Fig. 1–7

1	Presstang	15	Press-segment
2	Tangholdebolt	16	Presskontur (pressring eller press-segmenter)
3	Knop	17	Maskintilstandskontrol
4	Skyder	18	Akku
5	Pressruller	19	Trininddelt ladetilstandsindikator
6	Kabinetgreb	20	Presstrykvisning
7	Sikkerhedsvippekontakt	21	OLED-display
8	Kontaktgreb	22	Taster venstre/højre
9	Pressbakke	23	Mikrofon
10	Presskontur (presstang)	24	Tænd-/slukknop
11	Bolt	25	LED-arbejdslampe
12	Returtast	26	Bæreeje til skulderrem
13	Mellemtang		
14	Pressring		

Fig. 8

- Afkrydsningsfeltet "show all" til visning af alle wi-fi-netværk, der er gemt på drivmaskinen, også selvom de ikke er tilgængelige.
- Vælg et wi-fi-netværk, der ikke er forbundet, men gemt, fra listen I og forbind med "Connect".
- Vælg det valgte, gemte wi-fi-netværk fra liste I og fjern med "Delete network".
- Vælg wi-fi-netværk fra listen H, indtast "Passwort" under E og gem indtastningerne med "Save".
- Indtastningsfelt til adgangskode til valgt wi-fi-netværk
- Opdatering af listen over wi-fi-netværk
- Indtast ikke-viste wi-fi-netværk manuelt i indtastningsfeltet.
- Liste over tilgængelige wi-fi-netværk
- Liste over gemte og tilgængelige wi-fi-netværk
- Drivmaskinens IP-adresse og wi-fi-navn

Fig. 9

Bestemmelsesmæssig henholdsvis ikke tilladt anbringelse af mellemtang på pressringen.

Fig. 10–12

Ikke tilladte arbejdspositioner

Generelle sikkerhedshenvisninger for el-værktøj

⚠ ADVARSEL

Læs alle sikkerhedshenvisninger, anvisninger, illustrationer og tekniske data, som følger med dette el-værktøj. Hvis overholdelsen af efterfølgende anvisninger negligeres, kan det forårsage elektriske stød, brand og/eller alvorlige kvæstelser.

Opbevar alle sikkerhedshenvisninger og anvisninger til fremtidig brug.

Begrebet "el-værktøj", som bruges i sikkerhedshenvisningerne, relaterer til netdrevne el-værktøjer (med ledning) eller batteridrevne el-værktøjer (uden ledning).

1) Arbejdspladssikkerhed

- Hold arbejdspladsen ren og sørg for god belysning. Uorden eller manglende lys på arbejdspladsen kan føre til ulykker.
- Undlad at arbejde med el-værktøjet i en eksplosiv atmosfære, hvor der er brændbare væsker, gasser og støv. El-værktøjer frembringer gnister, som kan antænde støv eller dampe.
- Hold børn og andre personer borte, når el-værktøjet bruges. Hvis du bliver forstyrret, kan du miste kontrollen over el-værktøjet.

2) Elektrisk sikkerhed

- El-værktøjets tilslutningsstik skal passe til stikkontakten. Stikket må ikke ændres på nogen måde. Brug aldrig adapterstik sammen med el-værktøjer med beskyttelsesjording. Ikke-ændrede stik og passende stikkontakter mindsker risikoen for elektrisk stød.
- Undgå kropskontakt med overflader med jordforbindelse fx rør, radiatorer, komfurer og køleskabe. Der er øget risiko for elektrisk stød, hvis kroppen er forbundet med jord.
- Hold el-værktøjet væk fra regn eller væde. Hvis der trænger vand ind i et el-værktøj, øger det risikoen for elektrisk stød.
- Tilslutningsledningen må ikke bruges til andet end det, den er beregnet til, hverken til at bære el-værktøjet, hænge det op eller til at trække stikket ud af stikkontakten. Hold tilslutningsledningen væk fra stærk varme, olie, skarpe kanter eller roterende dele. Beskadigede eller sammensnoede ledninger øger risikoen for elektrisk stød.

e) Hvis du arbejder med et el-værktøj ude i det fri, må der kun bruges forlængerledninger, som er egnet til udendørs brug. Brugen af en forlængerledning, som egner sig til udendørs brug, mindsker risikoen for elektrisk stød.

f) Hvis det er uundgåeligt at bruge el-værktøjet i en fugtig omgivelse, skal du bruge et fejlstrømsrelæ. Brugen af et fejlstrømsrelæ mindsker risikoen for elektrisk stød.

3) Personikkerhed

- Vær altid opmærksom, hold øje med det, du laver, og gå fornuftigt til værks med et el-værktøj. Brug aldrig et el-værktøj, hvis du er træt eller påvirket af stimulerende stoffer, alkohol eller medikamenter. Et øjeblik uopmærksomhed under brugen af el-værktøjet kan medføre alvorlige kvæstelser.
- Bær personligt beskyttelsesudstyr og altid beskyttelsesbriller. Ved at bære personligt beskyttelsesudstyr, f.eks. støvmaske, skridsikre sikkerhedssko, beskyttelseshjelm eller høreværn - alt efter el-værktøjets type og brug - mindsker risikoen for kvæstelser.
- Undgå, at apparatet utilsigtet går i gang. Kontroller, at der er slukket for el-værktøjet, inden du tilslutter strømforsyningen og/eller det genopladelige batteri, tager det op eller bærer det. Hvis fingeren er ved kontakten, når du bærer el-værktøjet, eller hvis el-værktøjet er tændt, når det tilsluttes til strømforsyningen, kan det føre til ulykker.
- Fjern indstillingsværktøj eller skrueøgler, inden du tænder el-værktøjet. Et værktøj eller en nøgle, som befinder sig i en roterende del af el-værktøjet, kan føre til kvæstelser.
- Undgå en unormal kropsholdning. Sørg for at stå sikkert og for, at du altid holder balancen. Så kan du bedre kontrollere el-værktøjet i uventede situationer.
- Bær egnet tøj. Bær aldrig løsthængende tøj eller smykker. Hold hår og tøj væk fra dele, som bevæger sig. Løsthængende tøj, smykker eller langt hår kan blive indfanget af de dele, som bevæger sig.
- Hvis der kan monteres støvudsugnings- og -opsamlingsanordninger, skal disse tilsluttes korrekt og bruges rigtigt. Brugen af en støvudsugning kan mindske farer pga. støv.
- Hengiv dig ikke til falsk sikkerhed og forsøg ikke at overtræde el-værktøjets sikkerhedsregler, også selv om du er fortrolig med el-værktøjet efter gentaget brug. Uagtsom handling kan føre til alvorlige kvæstelser i løbet af en brøkdel af et sekund.

4) Brug og behandling af el-værktøjet

- Overbelast ikke el-værktøjet. Brug altid kun et el-værktøj, som er beregnet til arbejdsopgaven. Med det passende el-værktøj arbejder du bedre og sikrere inden for det angivne effektområde.
 - Brug aldrig et el-værktøj, hvis kontakten er defekt. Et el-værktøj, som ikke længere kan starte eller slukke, er farligt og skal repareres.
 - Træk stikket ud af stikkontakten, og/eller fjern det udtagede, genopladelige batteri, inden du foretager indstillinger på apparatet, skifter indsatsværktøjsdele eller lægger el-værktøjet fra dig. Denne forholdsregel forhindrer, at el-værktøjet starter ved en fejltagelse.
 - Når el-værktøjet ikke er i brug, skal det opbevares uden for børns rækkevidde. Lad aldrig personer bruge el-værktøjet, som ikke er fortrolige med det eller ikke har læst disse anvisninger. El-værktøj er farlige, hvis de bliver brugt af uerfarne personer.
 - Vedligehold el-værktøj og indsatsværktøj omhyggeligt. Kontroller, om bevægelige dele fungerer korrekt og ikke sidder fast, om dele er brækket af eller er så beskadigede, at el-værktøjets funktion er nedsat. Beskadigede dele skal repareres, inden el-værktøjet tages i brug igen. Mange ulykker skyldes dårligt vedligeholdt el-værktøj.
 - Hold skæreværktøj skarpt og rent. Omhyggeligt plejet skæreværktøj med skarpe skærekanter sætter sig ikke så ofte fast og er nemmere at føre.
 - Brug altid kun el-værktøj, indsatsværktøj, indsatsværktøjer osv. i overensstemmelse med disse anvisninger. Tag herved hensyn til arbejdsbetingelserne og den opgave, som skal udføres. Det kan føre til farlige situationer, hvis el-værktøjet bruges til andre formål end dem, det er beregnet til.
 - Hold greb og grebflader tørre, rene og frie for olie og fedt. Glatte greb og grebflader forhindrer en sikker betjening og kontrol af el-værktøjet i uventede situationer.
- 5) Brug og behandling af batteridrevet værktøj
- Genopladelige batterier må kun oplades i opladere, som anbefales af producenten. Der er brandfare, hvis en oplader, som er beregnet til en bestemt slags genopladelige batterier, bliver brugt til andre genopladelige batterier.
 - Brug altid kun de genopladelige batterier i el-værktøjerne, som er beregnet hertil. Brugen af andre genopladelige batterier kan medføre kvæstelser og brandfare.
 - Det ubrugte genopladelige batteri skal holdes på afstand af clips, mønter, nøgler, søm, skruer og andre små metalgenstande, som vil kunne udgøre en fare for, at kontakterne kortsluttes. En kortslutning mellem batterikontakterne kan medføre forbrændinger eller ild.
 - Ved forkert brug kan der lække væske ud af det genopladelige batteri. Undgå kontakt med denne væske. Hvis du ved et tilfælde kommer i kontakt med den, skal der skylles med vand. Skulle der komme væske i øjnene, skal du desuden søge lægehjælp. Batterivæske, som løber ud, kan medføre hudirritation eller forbrændinger.
 - Brug ikke det genopladelige batteri, hvis det er beskadiget eller ændret. Beskadigede eller ændrede genopladelige batterier kan reagere uberegneligt og føre til brand, eksplosion eller kvæstelsesfare.
 - Udsæt ikke et genopladeligt batteri for brand eller for høje temperaturer. Brand eller temperaturer over 130 °C kan føre til eksplosion.

- g) Overhold alle instruktioner mht. opladning, og oplad aldrig det genopladelige batteri eller det batteridrevne værktøj uden for temperaturområdet, der er nævnt i brugsanvisningen. Forkert opladning eller opladning uden for det tilladte temperaturområde kan ødelægge det genopladelige batteri og øge brandfaren.
- 6) Service
- a) Lad altid kun kvalificeret fagpersonale reparere dit el-værktøj og altid kun med originale reservedele. Herved sikres det, at el-værktøjets sikkerhed bevares.
- b) Vedligehold aldrig beskadigede genopladelige batterier. Al vedligeholdelse af genopladelige batterier må kun gennemføres af producenten eller et autoriseret REMS kundeserviceværksted.

Sikkerhedshenvisninger til

REMS Akku-Press 22V ACC Connected

⚠ ADVARSEL

Læs alle sikkerhedshenvisninger, anvisninger, illustrationer og tekniske data, som følger med dette el-værktøj. Hvis overholdelsen af efterfølgende anvisninger negligeres, kan det forårsage elektriske stød, brand og/eller alvorlige kvæstelser.

Opbevar alle sikkerhedshenvisninger og anvisninger til fremtidig brug.

- Brug ikke el-værktøjet, hvis det er beskadiget. Fare for ulykker.
- Hold fast i grebet på kabinettet (6) og kontaktgrebet (8) under arbejdet med el-værktøjet, og sørg for at stå sikkert. El-værktøjet udvikler en meget høj pressekraft. Det føres sikrest med to hænder. Vær derfor særlig forsigtig. Hold børn og andre personer borte, når el-værktøjet bruges.
- Stik ikke fingrene ind i dele, der bevæger sig i presseområdet. Fare for kvæstelser, da fingrene eller hånden kan komme i klemme.
- Brug aldrig radialpresse, hvis tangholdebolten ikke er låst (2). Fare for brud, og vækflyvende dele kan føre til alvorlige kvæstelser.
- Placer altid radialpressen med presstang eller med pressring og mellemtang vinkelret på pressfittingens rørakse. Hvis drivmaskinen placeres skråt i forhold til rørraksen, vil den høje drivkraft trække den til en ret vinkel i forhold til rørraksen. Hænder eller andre legemsdele kan blive klemt, og/eller der er fare for brud, og vækflyvende dele kan føre til alvorlige kvæstelser.
- Placer altid pressring S (PR-2B) i en ret vinkel i forhold til rørraksen på pressfittingen. Sørg ved placering af radialpressen med mellemtang Z8 på pressring S for, at radialpressens drejevinkel er fri. Der er risiko for brud, hvor vækflyvende dele kan medføre alvorlige kvæstelser.
- Brug kun radialpressen, når presstang, pressring med mellemtang er isat. Start kun pressningen for at lave en press-samling. Uden pressmodtryk fra pressfittingen belastes drivmaskinen, presstang, pressring og mellemtang unødvendigt meget.
- Kontroller før brug af presstænger, pressringe med mellemtænger (press-bakker, press-slynger med mellembakker) af andre fabrikater, om disse er egnet til REMS radialpresser. Presstænger, pressringe med mellemtænger fra andre fabrikater kan bruges i REMS Akku-Press 22V ACC Connected, hvis disse er konstrueret til at kunne klare den krævede skubbekraft på 32 kN, passer mekanisk i REMS drivmaskinen, kan låses korrekt og brækker fareløst, når de er brugt op eller i tilfælde af overbelastning f.eks. uden risiko for, at der flyver dele væk fra pressbakkerne. Det anbefales kun at bruge presstænger, pressringe med mellemtænger, der har en sikkerhedsfaktor på $\geq 1,4$ til at kunne klare varig brist, dvs. at de kan holde til en skubbekraft fra 32 kN til 45 kN. Læs og overhold derudover brugsanvisningen og sikkerhedshenvisningerne fra den pågældende producent/udbyder af presstænger, pressringe med mellemtænger og indbygnings- og monteringsvejledningen fra producenten/udbyderen af pressfitting-systemet, der skal presses, og overhold også evt. brugsbegrænsninger, der måtte være angivet i denne. Overholdes dette ikke, er der fare for brud, og vækflyvende dele kan føre til alvorlige kvæstelser.
- Brug kun ubeskadigede presstænger, presstænger, pressringe, mellem-tænger. Beskadigede presstænger, pressringe, mellemtænger kan klemme eller knække, og/eller press-samlinger bliver fejlbehæftede. Beskadigede presstænger, pressringe, mellemtænger må ikke repareres. Overholdes dette ikke, er der fare for brud, og vækflyvende dele kan føre til alvorlige kvæstelser.
- Brug ikke bæreejlet (26) som nedfaldssikring. Bæreejlet er udelukkende beregnet til fastgørelse af skuldere. Få drivmaskinen efterset af et autoriseret REMS kundeserviceværksted, hvis bæreejlet har været udsat for hård belastning.
- Træk strømstikket ud eller fjern akkuen, før presstænger, pressringe, mellemtænger monteres/afmonteres. Fare for kvæstelser.
- Følg vedligeholdelsesforskrifterne til el-værktøjet og vedligeholdelsehenvisningerne for presstænger, pressringe, mellemtænger. Overholdelse af vedligeholdelsesforskrifterne har en positiv indflydelse på levetiden af el-værktøjet, presstænger, pressringe, mellemringe.
- Lad aldrig el-værktøjet køre uden opsyn. Sluk for el-værktøjet ved længere arbejds pauser og træk strømstikket ud af stikkontakten/afbryd akkuen. Der kan udgå farer fra el-apparater, som er uden opsyn, og disse kan føre til materielle skader og/eller personskader.
- Læg maksimalt 3 pressringe XL 64–108 (PR-3S) i systemkufferten XL-Boxx med indlæg til pressringe XL 64–108 (PR-3S) (tilbehør art.nr. 579603). Overholdelse af den maksimale belastningsgrænse på 3 pressringe XL (PR-3S) reducerer risikoen for tingsskader og/eller personskader.
- Kontrollér regelmæssigt tilslutningsledningen, el-værktøjets forlængerledninger og spændingsforsyningen for skader. Lad beskadigede dele udskifte af kvalificeret personale eller af et autoriseret REMS kundeserviceværksted.

- Sørg for, at el-værktøjet kun håndteres af personer, der er blevet instrueret i brugen. Unge må kun bruge el-værktøjet, hvis de er fyldt 16 år, hvis det er nødvendigt for deres uddannelse, og de er under opsyn af en fagkyndig.
- Børn og personer, som på grund af deres fysiske, sensoriske eller åndelige evner eller uerfarenhed eller ukendskab ikke er i stand til at betjene el-værktøjet sikkert, må ikke bruge dette el-værktøj uden opsyn eller anvisning fra en ansvarlig person. I modsat fald er der fare for kvæstelser på grund af fejlbetjening.
- Brug kun godkendte og tilsvarende mærkede forlængerledninger, der har et tilstrækkeligt ledningstværsnit. Brug forlængerledninger med en længde på op til 10 m med et ledningstværsnit på 1,5 mm², fra 10 – 30 m med et ledningstværsnit på 2,5 mm².

⚠ FARE

- Læs og følg sikkerhedshenvisningerne til REMS presstænger, REMS pressringe, REMS mellemtænger, REMS skæretænger M, REMS kabelsaks, REMS presstænger Basic E01, REMS pressindsatser. Overholdes sikkerhedshenvisningerne ikke, kan det resultere i tings- og personskader, elektrisk stød og nedstyrtning.

Se også www.rems.de → Downloads → Sikkerhedshenvisninger: RADIAL-PRESSER

Sikkerhedshenvisninger til akkuer, hurtigladere, spændingsforsyninger

⚠ ADVARSEL

Læs alle sikkerhedshenvisninger, anvisninger, illustrationer og tekniske data, som følger med dette el-værktøj. Hvis overholdelsen af anvisningerne negligeres, kan det forårsage elektriske stød, brand og/eller alvorlige kvæstelser.

Opbevar alle sikkerhedshenvisninger og anvisninger til fremtidig brug.

Se også www.rems.de → Downloads → Brugsanvisninger → Sikkerhedshenvisninger → Sikkerhedshenvisninger akkuer, hurtigladere, spændingsforsyninger.

Sikkerhedsdatablade

⚠ ADVARSEL

Læs sikkerhedsdatabladene. Hvis overholdelsen af anvisningerne negligeres, kan det forårsage elektriske stød, brand og/eller alvorlige kvæstelser.

Opbevar alle sikkerhedshenvisninger og anvisninger til fremtidig brug.

Se www.rems.de → Downloads → Sikkerhedsdatablade → Akkuer.

Forklaring på symbolerne

⚠ FARE

Fare med en høj risikograd, som ved manglende overholdelse medfører døden eller alvorlige (irreversible) kvæstelser.

⚠ ADVARSEL

Fare med en middel risikograd, som ved manglende overholdelse kan medføre døden eller alvorlige (irreversible) kvæstelser.

⚠ FORSIGTIG

Fare med en lav risikograd, som ved manglende overholdelse kan medføre moderate (reversible) kvæstelser.

BEMÆRK

Tingsskade, ingen sikkerhedshenvisning! Ingen fare for tilskadekomst.



Fare



Fald



Elektrisk spænding



Læs brugsanvisningen inden ibrugtagning



Brug øjenbeskyttelse



Brug høreværn



El-værktøjet opfylder beskyttelsesklasse II



Ikke egnet ikke til udendørs brug



Switch-mode-strømforsyning (SMPS)



Kortslutnings sikkerhedstransformator (SCPST)



Miljøvenlig bortskaftelse



CE-overensstemmelsesmærkning

1. Tekniske data

Brug i overensstemmelse med formålet

⚠ ADVARSEL

REMS Akku-Press 22 V ACC Connected er beregnet til fremstilling af press-samlinger på alle gængse pressfitting-systemer, til fremstilling af samlinger til elektriske ledninger, til fremstilling af samlinger til faldsikringsystemer, til skæring af gevindstænger, til adskillelse af elektriske kabler. Drivmaskinen kan via wi-fi forbindes med internettet for at udveksle data mellem drivmaskinen og Cloud. Enhver anden brug stemmer ikke overens med formålet og er derfor forbudt.

Oversigt over anvendelser af REMS akku-værktøjer, akkuer, hurtiglader og spændingsforsyninger.

Se www.rems.de → Downloads → Brugsanvisninger → RADIALPRESSER: ANDRE DOKUMENTER



1.1. Leveringsomfang

Drivmaskine, akku li-ion 21,6 V, hurtiglader, brugsanvisning, sikkerhedshenvisninger, stålkasse/systemkuffert L-Boxx

1.2. Artikelnumre

REMS Akku-Press 22V ACC Connected drivmaskine, uden akku	576003
REMS presstænger, REMS pressringe,	
REMS mellemtænger	se REMS katalog
REMS skæretænger M	se REMS katalog
REMS kabelsaks	571887
Kabelskær, pakke á 2 stk. (REMS kabelsaks)	571889
REMS Presstang Basic E01	571855
REMS Pressindsatser T 12, pakke á 2 stk.	570891
REMS Akku li-ion 21,6 V, 2,5 Ah	571571
REMS Akku li-ion 21,6 V, 4,4 Ah	571574
REMS Akku li-ion 21,6 V, 5,0 Ah	571581
REMS Akku li-ion 21,6 V, 9,0 Ah	571583
Hurtiglader 100–240 V, 90 W	571585
Hurtiglader 100–240 V, 290 W	571587
Spændingsforsyning 220–240 V/21,6 V, 15 A	571567
Spændingsforsyning 220–240 V/21,6 V, 40 A	571578
Stålkasse REMS Akku-Press 22V ACC Connected	571290
Systemkuffert L-Boxx REMS Akku-Press 22V ACC Connected	576345
REMS CleanM, maskinrens	140119

Stålkasse eller systemkuffert med indlæg til REMS presstænger, REMS pressringe, mellemtænger, som tilbehør

1.3. Arbejdsområde

REMS Akku-Press 22V ACC Connected radialpresse til fremstilling af press-samlinger ved alle gængse pressfitting-systemer på stålrør, rustfri stålrør, kobberør, kunststofør, kompositør Ø 10 – 108 (110) mm Ø % – 4"

Se også www.rems.de → Produkter → Radialpresser → REMS presstænger, REMS pressringe → Kataloguddrag (PDF)



1.4. Arbejdstemperaturområde

Drivmaskine	-10 °C – +60 °C (14 °F – +140 °F)
Akku	-10 °C – +60 °C (14 °F – +140 °F)
Hurtiglader	0 °C – +40 °C (32 °F – +104 °F)
Spændingsforsyning	-10 °C – +45 °C (14 °F – +113 °F)

Opbevaringstemperaturområde > 0 °C (32 °F)

1.5. Connected-funktionalitet

Registrerede produkter med Connected-funktionalitet giver brugeren forskellige ekstra produktafhængige funktionaliteter som f.eks.: Protokollering af måle-/pressdata (dato og klokkeslæt for presningen, tæller 1 Antal presninger og driftstid, tæller 2 Antal presninger og driftstid, tæller antal presninger i alt og driftstid, akku-spænding, strømstyrke ved afbrydelse, maksimal strømstyrke, restkapacitet akku, presstid, (tryk-tid-diagram m.m.) og oprettelse af protokoller med eget firmalogo, visning af fejlmeldelser, konfiguration af produktet (sprog, dato, klokkeslæt, tidszone, trykhenhed, LED-lysvarighed og LED-lysstyrke, standby-tid, ACC-køremodus, meddelelsetoner m.m.), oprettelse af brugsspærring (øjeblikkelig eller tilbagemeldingsinterval som tyverbeskyttelse, tid- og datoområdet for spærretider, begrænsning af antallet af gennemførte presninger), geolokalisering af pressesteder, ændring af stemmeoptagelser til redigerbar tekst, visning af henvisninger (årligt tjek og gentagelsestest, ny firmwareversion, batteritilstand m.m.), download og installation af nye firmwareversioner.

1.6. Pressekraft, slag

Pressekraft (nominel kraft)	32 kN
Slag	41 mm

1.7. Elektriske data

Drivmaskine	}	21,6 V ~; 2,5 Ah
		21,6 V ~; 4,4 Ah
		21,6 V ~; 5,0 Ah
		21,6 V ~; 9,0 Ah
Hurtiglader	Input	100–240 V~; 50–60 Hz; 90 W
	Output	21,6 V ~ beskyttelsesisoleret, radiostøjdæmpet
Hurtiglader	Input	100–240 V~; 50–60 Hz; 290 W
	Output	21,6 V ~ beskyttelsesisoleret, radiostøjdæmpet
Spændingsforsyning 21,6 V (art.nr. 571567)	Input	220–240 V~; 50–60 Hz
	Output	21,6 V ~; 15 A beskyttelsesisoleret, radiostøjdæmpet
Spændingsforsyning 21,6 V (art.nr. 571578)	Input	220–240 V~; 50–60 Hz
	Output	21,6 V ~; 40 A beskyttelsesisoleret, radiostøjdæmpet

1.8. Mål

Drivmaskine 295 × 310 × 81 mm (11,6" × 12,2" × 3,2")

1.9. Vægt

Drivmaskine uden akku	2,9 kg (6,4 lb)
REMS Akku li-ion 21,6 V, 2,5 Ah	0,4 kg (0,9 lb)
REMS Akku li-ion 21,6 V, 4,4 Ah	0,8 kg (1,8 lb)
REMS Akku li-ion 21,6 V, 5,0 Ah	0,8 kg (1,8 lb)
REMS Akku li-ion 21,6 V, 9,0 Ah	1,1 kg (2,4 lb)
Presstang (gennemskæring)	1,8 kg (3,9 lb)
Mellemtang Z2	2,0 kg (4,4 lb)
Mellemtang Z4	3,6 kg (7,9 lb)
Mellemtang Z5	3,8 kg (8,4 lb)
Mellemtang Z8	1,7 kg (3,7 lb)
Pressring M54 (PR-3S)	3,1 kg (6,8 lb)
Pressring U75 (PR-3B)	2,7 kg (5,9 lb)

1.10. Informationer om støj

Arbejdspladsrelateret emissionsværdi

$$L_{PA} = 74 \text{ dB(A)} \quad L_{WA} = 85 \text{ dB(A)} \quad K = 3 \text{ dB(A)}$$

01:11. Vibrationer

Vægtet effektiv værdi for accelerationen < 2,5 m/s² K = 1,5 m/s²

Den angivne vibrationseksponering er målt iht. en standardiseret prøvningsmetode, som kan anvendes til sammenligning med et andet el-værktøj. Den angivne vibrationseksponering kan også anvendes til en indledende vurdering af den påvirkning, som brugeren udsættes for.

⚠ FORSIGTIG

Vibrationseksponeringen kan afvige fra den angivne værdi, når el-værktøjet er i brug, afhængig af den måde el-værktøjet anvendes på. Afhængigt af de faktiske brugerbetingsbetingelser (pause) kan det være påkrævet at fastlægge sikkerhedsforanstaltninger til beskyttelse af brugeren.

2. Ibrugtagning

⚠ FORSIGTIG

Efter en længere opbevaringsperiode af drivmaskinen skal overtryksventilen aktiveres ved at trykke på returtasten (12) før drivmaskinen tages i brug igen. Hvis den sidder fast eller går trægt, må der ikke presses. Drivmaskinen skal i dette tilfælde indleveres til et autoriseret REMS kundeserviceværksted.

For brugen af REMS presstænger og REMS pressringe med mellemtænger til de forskellige pressfitting-systemer gælder de respektive aktuelle REMS salgsdokumenter, se også www.rems.de → Downloads → Produktkataloger, -brochurer. Hvis systemproducenten foretager ændringer på pressfitting-systemerne eller lancerer nye på markedet, skal der indhentes oplysning om deres aktuelle anvendelsesstand hos REMS (fax +49 7151 17 07 - 110 eller e-mail info@rems.de). Forbehold for ændringer og fejl.

2.1. Elektrisk tilslutning

⚠ ADVARSEL

Vær opmærksom på netspændingen! Inden drivmaskinen, hurtigladeren eller spændingsforsyningen tilsluttes, skal det kontrolleres, at den spænding, som er angivet på mærkepladen, stemmer overens med netspændingen. På byggepladser, i fugtige omgivelser, på indendørs eller udendørs arealer eller ved tilsvarende opstillingsmåder må el-værktøjet kun bruges over lysnettet via et fejlstrømsrelæ (FI-relæ), som afbryder energitilførslen, så snart afledningsstrømmen til jorden overskrider 30 mA i 200 ms.

Akku li-ion

Dybafladning på grund af underspænding

En mindstespænding må ikke underskrides ved akku li-ion, da akkuen kan blive beskadiget på grund af dybdeafledning. Cellerne i REMS akku li-ion er ved leveringen allerede opladet ca. 40 %. Derfor skal akku li-ion lades op inden brug og derefter genoplades regelmæssigt. Hvis denne anvisning fra batteri-producenten ikke overholdes, kan en akku li-ion blive beskadiget på grund af dybdeafledning.

Dybafladning på grund af opbevaring

Hvis en relativt lavt opladet akku li-ion opbevares, kan det ved længere opbevaring blive dybdeafledt på grund af selvafladning og dermed blive beskadiget. Derfor skal akku li-ion ubetinget oplades inden opbevaring og genoplades mindst hver sytten måned samt inden næste brug.

BEMÆRK

Oplad akku li-ion inden brug

Brug udelukkende godkendte REMS hurtigladdere til opladning af REMS akku li-ion. Nye akku li-ion og akku li-ion, der ikke har været anvendt i lang tid, opnår først den fulde kapacitet efter flere opladninger.

Hurtigladdere

Hvis netstikket er tilsluttet, viser den venstre kontrollampe konstant grønt lys. Hvis en akku er sat i hurtigladeren, viser en grøn blinkende kontrollampe, at akkuen oplades. Når denne kontrollampe lyser grønt konstant, er akkuen opladet. Hvis en kontrollampe blinker rødt, er akkuen defekt. Lyser en kontrollampe konstant rødt, ligger hurtigladerens og/eller akkuens temperatur uden for det tilladte arbejdsområde for hurtigladeren på 0 °C til +40 °C.

BEMÆRK

Hurtigladerne er ikke egnede til udendørs brug.

Spændingsforsyninger

Spændingsforsyningerne er beregnet til netdrift af akku-værktøjer i stedet for brug af akkuer. Spændingsforsyningerne er udstyret med en overstrøms- og temperaturbeskyttelse. Driftstilstanden vises via en LED. En blinkende LED indikerer, at produktet er driftsklar. Hvis LED'en slukker eller blinker vises en overstrøm hhv. en ikke-tilladt temperatur. Det er ikke muligt at bruge drivmaskinen i dette tidsrum. Efter en afkølingstid lyser LED'en igen, og arbejdet kan fortsættes.

BEMÆRK

Spændingsforsyningerne er ikke egnede til udendørs brug.

2.2. Montage (udskiftning) af presstang, presstang (PZ-4G) (fig. 3), presstang (PZ-S) (fig. 4), pressring (PR-3S) med mellemtang (fig. 5), pressring (PR-3B) med mellemtang (fig. 6), pressring 45° (PR-2B) med mellemtang (fig. 7), pressring S (PR-2B) med mellemtang (fig. 7)

Træk stikket ud af stikkontakten eller tag akkuen ud. Brug altid kun presstænger pressringe med systemspecifik presskontur svarende til det pressfitting-system, som skal presses. Presstænger og pressringe er markeret med bogstaver på

pressbakkerne eller press-segmenterne til markering af presskonturen og med et tal til markering af størrelsen. Mellemtængerne er markeret med bogstavet Z eller et tal, der bruges til at forbinde dem med den tilladte pressring, der har den samme markering. Vær ved pressring 45° (PR-2B) opmærksom på, at mellemtang Z1 kun må sættes under 45° (fig. 7). Ved pressring S (PR-2B) kan mellemtang Z8 sættes, så den kan drejes trinfri (fig. 7). Læs og overhold indbygnings- og montageanvisningen fra producenten/udbyderen af pressfitting-systemet, der skal presses. Pres aldrig med en presstang eller en pressring og mellemtang, som ikke passer (presskontur, størrelse). Presssamlingen kan blive ubrugelig, og drivmaskinen samt presstangen eller pressringen og mellemtang kan blive beskadiget.

Det er bedst at lægge drivmaskinen på et bord eller på gulvet. Monteringen (udskiftningen) af presstangen eller mellemtang kan kun ske, hvis pressrullerne (5) er kørt helt tilbage. Tryk evt. på returtasten (12), indtil pressrullerne (5) er kørt helt tilbage.

Åbn tangholdebolten (2). Træk i riglen (4), tangholdebolten (2) springer fjederbelastet ud. Indsæt den valgte presstang/mellemtang. Tryk knappen (3) direkte ned over tangholdebolten (2) og skub tangholdebolten (2) frem, indtil riglen (4) klikker fast (automatisk fastlåsnings af presstang/mellemtang). Radialpresser må ikke startes, hvis presstang eller pressring med mellemtang ikke er isat. Lød kun pressprocessen forløbe, indtil press-samlingen er dannet. Uden pressmodtryk fra en pressfitting bliver drivmaskinen eller presstang, pressring og mellemtang belastet unødvendigt meget.

BEMÆRK

Tangholdeboltens lukkestilling overvåges elektrisk. Det er kun muligt at udføre en presning, når tangholdebolten er lukket.

2.3. Betjeningselementer og OLED-display

REMS Akku-Press 22 V ACC Connected kan betjenes ved hjælp af forskellige betjeningselementer. Et OLED-display med høj kontrast sikrer tydelig visning af menuer, undermenuer, indstillings- og informationssider samt meddelelser.

Tænd-/slukknop

Tænd-/slukknop (fig. 2 (24)) til at starte og slukke for drivmaskinen. For at slukke drivmaskinen holdes tænd-/slukknappen trykke ind i 2 sek.

Sikkerhedsvippekontakt

Sikkerhedsvippekontakt (fig. 1 (7)) til udførelse af presninger og ved menubetjening til at forlade undermenuer.















Knapper venstre/højre

Knapperne venstre/højre (fig. 2 (22)) under OLED-displayet har forskellige funktioner

OLED-display

Visningen af OLED-displayet er vist i "Symboliste foroven", "Hovedvindue" og "Symboliste forneden".

Symboliste foroven

	Trinvis ladetilstandsindikator for akkuen
	Netdrift
	Brugsspærring aktiveret, drivmaskine ikke spærret
	Brugsspærring aktiveret, drivmaskine spærret
	Brugsspærring ikke aktiveret
	Download af by firmwareversion udført. Der er en ny firmwareversion klar til installation.
	Drivmaskine ikke registreret
	Drivmaskine forbundet med Cloud, drivmaskine ikke registreret
	Drivmaskine forbundet med Cloud, drivmaskine registreret
	Drivmaskinen kan ikke oprette forbindelse til Cloud
	Drivmaskine er ikke forbundet med Cloud på grund af manglende wi-fi-forbindelse
	Wi-fi forbundet
	Wi-fi forbundet, ingen internetforbindelse
	Wi-fi deaktiveret
	Gemt wi-fi-netværk er ikke tilgængelige eller der er endnu ikke gemt nogen wi-fi-netværk på drivmaskinen.



Hovedskærm

	<p>Startside</p> <p>Skiftende visninger: Velkomst- og startside, menuer, undermenuer, indstillings- og informationssider, meddelelser</p>
---	--

Symbolliste foruden





▼	Vis næste menu
>	Vis menu, næste undermeny eller indstillingsside
<	Kalde foregående menu / undermenu frem
✕	Annuler / Afslut / Vis tryk-tid-diagram / Nulstil tæller
▲	Øg talværdi
▼	Næste linje
●	Symbol lyser konstant: Bekræft indtastning Symbol blinker: Drivmaskinens access-point er aktiveret og er klar til at forbindes med den mobile enhed.
● REC	Stemmeoptagelse
⬇️●	Installation af ny firmwareversion



Velkomst- og startside

	Velkomstsider med producentlogo Firmwareversion
	Startside Dato, klokkeslæt, drivmaskinetype Drivmaskine klar til brug

Meddelelser

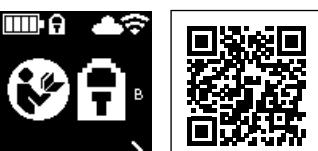





Meddelelser vises, når drivmaskinen tændes, hvis der har været en hændelse.



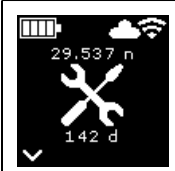
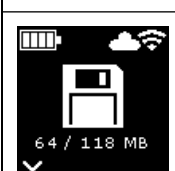

	Årlig service og gentagelsesprøvning Vises, når det er tid til den årlige service og gentagelsesprøvning (≤ 0 d eller ≥ 30.000 n).
	Hukommelse fuld De gemte data overskrives fra nu af (ældste data først).
	Brugsspærring Antal resterende dage d til, at drivmaskinen spærres Antal resterende presninger n til, at drivmaskinen spærres
	Brugsspærring A Vis QR-kode i OLED-displayet ved hjælp af den højre tast. Scan QR-koden med den mobile enhed og ændr brugsspærringen af drivmaskinen via REMS serviceportalen.
	Brugsspærring B Vis QR-kode i OLED-displayet ved hjælp af den højre tast. Scan QR-koden med den mobile enhed og ændr brugsspærringen af drivmaskinen via REMS serviceportalen.

	<p>Brugsspærring C Vis QR-kode i OLED-displayet ved hjælp af den højre tast. Scan QR-koden med den mobile enhed og ændr brugsspærringen af drivmaskinen via REMS serviceportalen.</p>
	<p>Brugsspærring D Vis QR-kode i OLED-displayet ved hjælp af den højre tast. Scan QR-koden med den mobile enhed og ændr brugsspærringen af drivmaskinen via REMS serviceportalen.</p>
	<p>Wi-Fi NOT CONNECTED Wi-fi-forbindelsen er endnu ikke oprettet, eller der er ikke gemt et tilgængeligt wi-fi-netværk på drivmaskinen.</p>

Menu











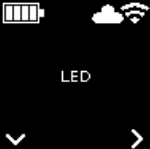
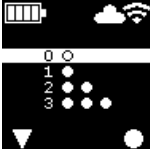

Vis/nulstil informationer, kalde undermenuer/indstillings- og informationssider frem og installér en ny firmwareversion





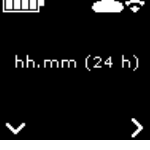

	<p>Indstillinger</p>
	<p>Tæller 1 Visning: t_1 = Driftstid n_1 = Antal presninger Hold den højre tast trykket ind i 2 sek. for at nulstille tælleren.</p>
	<p>Tæller 2 Visning: t_2 = Driftstid n_2 = Antal presninger Hold den højre tast trykket ind i 2 sek. for at nulstille tælleren.</p>
	<p>Tæller i alt Visning: $\sum t$ = Sum driftstid $\sum n$ = Sum antal presninger Tæller kan ikke nulstilles.</p>
	<p>Årlig service og gentagelsesprøvning Visning: n = Sum antal presninger (vises fra 25.000 presninger) d = resterende tid indtil den årlige service og gentagelsesprøvning i dage</p>
	<p>Lagerplads Visning: brugt hukommelse / maksimalt tilgængelig hukommelse i MB</p>
	<p>Firmwareversion Visning: Serienummer drivmaskine installeret firmwareversion</p>
	<p>Firmwareversion Visning: Serienummer drivmaskine installeret firmwareversion tilgængelig firmwareversion Installation først muligt, når drivmaskinen er forbundet med Cloud via wi-fi.</p>

		<p>Firmwareversion Visning: Serienummer drivmaskine installeret firmwareversion tilgængelig firmwareversion ERROR REGISTRATION REQUIRED: Drivmaskine ikke registreret. Installation først muligt, når drivmaskinen er registreret og forbundet med Cloud via wi-fi.</p>
		<p>Firmwareversion Visning: Serienummer drivmaskine installeret firmwareversion tilgængelig firmwareversion Data Protection Information: Accepter databeskyttelsesoplysninger og start installation</p>
	<p>Firmwareversion installeres Sluk ikke drivmaskinen under installationen og afbryd ikke strømforsyningen eller tag akkuen ud</p>	

Undermenuer / indstillings- og informationssider

Foretag indstillinger på drivmaskinen, registrer drivmaskinen i REMS serviceportalen, send vedligeholdelsesbesked, opret wi-fi-forbindelse.

		<p>Vælg lysstyrke for LED-arbejdslamperne</p>
		<p>Indstillinger via REMS serviceportalen / QR-kode Vis QR-kode i OLED-displayet ved hjælp af den højre tast. Scan QR-kode med den mobile enhed for at hente REMS serviceportalen frem. Registrer drivmaskine. Hvis drivmaskinen allerede er registreret, kommer du direkte til siden "ADMINISTRER PRODUKT".</p>
		<p>Indstilling af dato Er der forbindelse til internettet, opdateres datoen for start af drivmaskinen automatisk. En manuel indstilling er ikke mulig.</p>
		<p>Indstilling af klokkeslæt Er der forbindelse til internettet, opdateres klokkeslættet for start af drivmaskinen automatisk. En manuel indstilling er ikke mulig.</p>
		<p>Vælg datoformat</p> <ul style="list-style-type: none"> • YYYY-MM-DD • MM/DD/YYYY • DD.MM.YYYY
		<p>Vælg format for klokkeslæt</p> <ul style="list-style-type: none"> • hh:mm (24 h) • hh:mm (12 h)
		<p>Vælg enhed for tryk</p> <ul style="list-style-type: none"> • bar • psi

	Indstilling support / fjerndiagnose Send vedligeholdelsesbesked "SUPPORT" til fjerndiagnose
	Opret wi-fi-forbindelse / aktiver access-point Visning: Navnet på det forbundne wi-fi-netværk Visning: Navn på drivmaskinens access-point Adgangskode til wi-fi-forbindelse IP-adresse for access-point
	Opret wi-fi-forbindelse / aktiver access-point Visning: Wi-fi aktiveret Visning: Navn på drivmaskinens access-point Adgangskode til wi-fi-forbindelse IP-adresse for access-point
	Opret wi-fi-forbindelse / aktiver access-point Visning: Wi-fi-forbindelsen er endnu ikke oprettet, eller der er ikke gemt et tilgængeligt wi-fi-netværk på drivmaskinen Visning: Navn på drivmaskinens access-point Adgangskode til wi-fi-forbindelse IP-adresse for access-point
	Nulstil til fabriksindstillinger
	Nulstil til fabriksindstillinger Brugsspærring aktiv, nulstilling til fabriksindstillinger ikke muligt, læs betjeningsvejledningen
	Firmwareversion Local RESTORE Wi-Fi RESTORE



2.4 Registrering af drivmaskine, forbinde mobil enhed, forbinde drivmaskine til Cloud via internet-forbindelse

For at gøre brug af Connected-funktionaliteten kræves en registrering af drivmaskinen i REMS serviceportalen og at drivmaskinen via en internetforbindelse har forbindelse til Cloud.

Bemærk: Drivmaskinen REMS Akku-Press 22 V ACC Connected kan også anvendes uden registrering af drivmaskinen og uden forbindelse til internettet. Funktionerne i Connected-funktionaliteterne er dog ikke til rådighed. Data gemmes på drivmaskinen, når der ikke er en tilgængelig internetforbindelse og sendes til Cloud, så snart drivmaskinen registreres og der er en internetforbindelse til Cloud.

2.4.1. Registrering af drivmaskinen i REMS serviceportalen



Via REMS serviceportalen kan der registreres drivmaskiner til en registreret bruger. Hvis der endnu ikke er oprettet en brugerkonto i REMS serviceportalen (<https://service.rems.de>), kan der oprettes en konto via menupunktet LOG IND. For at bekræfte den oplyste e-mailadresse og som det sidste trin i registreringen skal du trykke på aktiveringslinket i den tilsendte mail.

- Tænd drivmaskine.
- Tryk på tasten til højre (22) for at få vist menuen "Indstillinger" . Tryk på den højre tast igen. Tryk på den venstre tast for at få vist siden "Indstillinger via REMS serviceportal" . Tryk på den højre tast for at kalde QR-koden frem.
- Scan QR-koden med den mobile enhed, f.eks. med kameraet. REMS serviceportalen åbner i browseren. Registrer bruger i REMS serviceportalen.
- Tryk på knappen "Registrer produkt". Den nødvendige registrering bekræftes. Hvis drivmaskinen allerede er registreret, kommer du direkte til siden "ADMINISTRER PRODUKT".

Registreringen kan kun ophæves igen af den pågældende bruger. I tilfælde af, at produktet sælges, skal brugeren slette registreringen, da den nye bruger af produktet ellers ikke har mulighed for at registrere sig og derved gøre brug af Connected-funktionaliteten.

2.4.2. Forbinde den mobile enhed med drivmaskinen

Bemærk: Drivmaskinen kan forbindes med internettet til Cloud via en wi-fi-forbindelse eller en mobil enhed.

- Sæt den opladede akku i drivmaskinen og tryk kort på tænd-/slukknappen (24). Efter få sekunder tænder OLED-displayet. Drivmaskinen er driftklar, så snart startskærmen vises.
- Tryk på knappen til højre (22) for at få vist menuen "Indstillinger" . Tryk på den højre tast igen. Tryk derefter flere gange på den venstre tast, indtil menuen "Opret wi-fi-forbindelse"  vises. Tryk på den højre tast for at få vist den tilhørende indstillingsside . Hold den højre tast trykket ind i 2 sek., indtil symbolet "•" over den højre tast blinker. Drivmaskinens access-point er nu synlig for den mobile enhed.
- Åbn wi-fi-indstillingerne (WLAN) på den mobile enhed. Aktiver wi-fi på den mobile enhed. For detaljerede oplysninger, se oplysninger fra producenten af den mobile enhed.
- Vælg drivmaskinens access-point "RE-AP-serienummer".
- Indtast WPA2-adgangskoden "12345678" for kryptering af dataoverførslen mellem drivmaskinen og den mobile enhed på anmodning og forbind. Hvis adgangskoden allerede er gemt på den mobile enhed, er det ikke nødvendigt at indtaste adgangskoden igen; anmodningen om, at der skal indtastes en adgangskode, vil ikke blive vist igen.





Konfigurationssiden "WI-FI SELECTION" (fig. 8) åbner automatisk på den mobile enhed.

Bemærk: Hvis konfigurationssiden ikke åbner automatisk af sig selv, skal du åbne webbrowseren på den mobile enhed og indtaste IP-adressen for drivmaskinens access-point <http://192.168.4.1> i adresselinjen.

2.4.3. Forbinde drivmaskinen med internettet til Cloud

Forbind drivmaskine med internettet til Cloud via en wi-fi-netværksforbindelse (fig. 8):

- Vælg et wi-fi-netværk fra listen over tilgængelige wi-fi-netværk (H), indtast adgangskoden til wi-fi-netværket (E) og opret forbindelse med tasten "Save" (D). Bemærk: Wi-fi-netværk, der forbindes via en proxy-server, kan ikke bruges. En sådan forbindelse bruges for eksempel som gæsteanmeldelse på hoteller eller ved offentligt tilgængelige netværk og kan ofte genkendes på, at der kræves en bekræftelse på en velkomst- eller login-side.

Symbolerne "Wi-Fi"  og "Cloud"  vises i symbollisten øverst i OLED-displayet. Det kan tage nogle minutter, inden denne visning vises. Hvis visningen ikke vises, skal du slukke og derefter genstarte drivmaskinen igen. Symbolerne "Wi-Fi"  og "Cloud"  vises i symbollisten øverst i OLED-displayet.

REMS Akku-Press 22V ACC Connected kan gemme op til 10 wi-fi-netværk. Drivmaskinen forbindes automatisk, så snart der er et kendt wi-fi-netværk til rådighed.





Ved at sætte kryds i afkrydsningsfeltet "show all" (A) vises alle gemte wi-fi-netværk, også de netværk, der pt. ikke er tilgængelige. Hvis der skal bruges et bestemt wi-fi-netværk (I) fra listen, skal netværket vælges, og derefter skal der trykkes på tasten "Connect" (B). For at slette et gemt wi-fi-netværk, skal netværket vælges og derefter skal der trykkes på tasten "Delete network" (C).

Forbinde drivmaskinen via et hotspot på en mobil enhed med internettet til Cloud (fig. 8):

Som alternativ til en wi-fi-forbindelse kan drivmaskinen få adgang til internettet via et hotspot på en mobil enhed.





Mobile enheder med Android-styresystem:

- Forbind mobil enhed med drivmaskine (se "2.4.2. Forbind mobil enhed med drivmaskine").
- Vælg konfigurationssiden "WI-FI SELECTION" (fig. 8) "other SSID" (G) og indtast navnet på hotspotet.
- Indtast adgangskoden og gem med tasten "Save" (D). Navnet på hotspotet vises i listen over tilgængelige wi-fi-netværk (H).
- Aktivér hotspotet via den mobile enheds kontrolcenter. Vær opmærksom på, at den mobile enhed skal være indstillet til hotspotets båndbredde på 2,4 GHz. For detaljerede oplysninger, se oplysninger fra producenten af den mobile enhed.



Efter en kort ventetid forbindes drivmaskinen med hotspotet. Symbolerne "Wi-Fi"  og "Cloud"  vises i symbollisten øverst i OLED-displayet. Det kan tage nogle minutter, inden denne visning vises. Hvis visningen ikke vises, skal du slukke og derefter genstarte drivmaskinen igen. Symbolerne "Wi-Fi"  og "Cloud"  vises i symbollisten øverst i OLED-displayet.

Mobile enheder med iOS-styresystem:

- Forbind mobil enhed med drivmaskine (se "2.4.2. Forbind mobil enhed med drivmaskine").
- Vælg konfigurationssiden "WI-FI SELECTION" (fig. 8) "other SSID" (G) og indtast navnet på den mobile enheds hotspot.
- Indtast adgangskoden og gem med tasten "Save" (D). Navnet på hotspotet vises i listen over tilgængelige wi-fi-netværk (H).
- Aktivér hotspot på den mobile enhed. Vælg menuen "Indstillinger" og giv tilladelse til adgang under "Personligt hotspot". Vær opmærksom på, at den mobile enhed skal være indstillet til hotspotets båndbredde på 2,4 GHz. Til dette skal "Maksimer kompatibilitet" fra iOS 15 vælges. For detaljerede oplysninger, se oplysninger fra producenten af den mobile enhed.
- Lad aktiveringssiden "Personligt hotspot" være åben og vent i mindst 10 sek. Bemærk: Det er kun muligt at oprette forbindelse til den mobile enheds hotspot, når aktiveringssiden er åben.

Efter en kort ventetid forbindes drivmaskinen med hotspotet. Symbolerne "Wi-Fi"  og "Cloud"  vises i symbollisten øverst i OLED-displayet. Det kan tage nogle minutter, inden denne visning vises. Hvis visningen ikke vises, skal du slukke og derefter genstarte drivmaskinen igen. Symbolerne "Wi-Fi"  og "Cloud"  vises i symbollisten øverst i OLED-displayet.

Aktivering/deaktivering af wi-fi

Wi-fi kan aktiveres/deaktiveres direkte ved hjælp af tasterne højre/venstre (22). Hold tryk på tasterne venstre/højre samtidig i 2 sek. Ved en aktiv wi-fi-forbindelse vises symbolet "X" i symbollisten øverst i OLED-displayet. Når wi-fi-forbindelsen er aktiveret, vises symbolerne "Wi-Fi"  og "Cloud"  i symbollisten øverst i OLED-displayet.

Bemærk: Hvis "Tæller 1" eller "Tæller 2" vises i OLED-displayet, kan tælleren utilsigtet blive nulstillet ved aktivering/deaktivering af wi-fi på grund af forkert tryk på tasterne venstre/højre.

2.5. REMS serviceportal (<https://service.rems.de>)

2.5.1. Connected-funktionalitet

Via REMS serviceportalen kan brugeren efter registrering af et produkt med Connected-funktionalitet bruge forskellige, produktafhængige funktionaliteter og foretage indstillinger på drivmaskinen.

Se også www.rems.de → Service-Portal



2.5.2. Administrering af produkter

Vælg menupunktet "Connected" → "Administrer produkter". Visning af alle produkter, der er registreret på brugeren, produkter, som brugeren har rettigheder til, og produkter, hvor registreringer er ophævet. For at se en detaljeret visning for en drivmaskine skal det pågældende serienummer vælges.

nnnnnn-jjjj ADMINISTRER PRODUKT

REMS Akku-Press 22V ACC Connected

Visning: Serienummer, produkt, bemærkninger, registreret den, forbindelsesstatus, tæller 1 og 2 (antal presninger, driftstid, opdateringstidspunkt, nulstilling af tæller), tæller i alt (antal presninger, driftstid, opdateringstidspunkt), næste service (dage), firmwareversion, driftsvejledning, adgangsrettigheder tildelt til

Knapper:

Vis presninger	Oversigt over presninger, tryk-tid-diagrammer og stemmebeskeder
Protokoller	opret protokoller, redigere, slette, download af protokoller
Ophævelse af registrering*) Give adgangsrettigheder*)	Ophævelse af drivmaskinens registrering Give flere brugere adgangsrettigheder til drivmaskinen*)
Kort	Åbn kort med drivmaskinens pressesteder

*) Visning kun hos brugere, som har registreret drivmaskinen

Indstilling i serviceportalen:

Format dato	YYYY-MM-DD*)
Format klokkeslæt	12, 24*)
Tidszone	Valg tidszone, (UTC+01:00*)
Enhed for tryk	bar*), psi
Visning tæller under smiley	ingen visning, tæller 1, tæller 2, tæller i alt til, fra*)
Brugsspærring	
Forespørgselsinterval [dag(e)]	kan vælges frit, (0)*)
Standby-tid [min]	2-20, (10)*)
ACC-køremodus	til*), fra
Lysvarighed LED [s]	0-120, (120)*)
Lysstyrke [%]	1-100 (100)*)
Beskedtoner	til*), fra
Firmwareversion	Visning nuværende installerede firmwareversion
*) Fabriksindstilling	

Ændrede indstillinger skal bekræftes med knappen "Overfør ændringer".

Fejl:

Liste over de sidste fejlmeddelelser

2.5.3. REMS Akku-Press Connected presninger

Vælg menupunkt "Connected" → "Akku-Press Connected presninger". Visning af presninger på alle produkter, der er registreret på brugeren, produkter, som brugeren har adgangsrettigheder til, og produkter, hvor registreringen er ophævet. For detaljeret visning af en presning, vælg Presning.

Presning nnnn DETAIL

Serienummer nnnnnn-jjjj

REMS Akku-Press 22V ACC Connected

Visning af detaljerede oplysninger om presningen: Dato og klokkeslæt for presninger, presstryk inden for specifikationerne, akkuspænding under presprocessen, strømstyrke ved afbrydelse, restkapacitet akku, maksimal strømstyrke, indvendig temperatur drivmaskine, presstid, tæller 1 presninger, tæller 1 driftstid, tæller 2 presninger, tæller 2 driftstid, tæller presninger i alt, tæller driftstid i alt.

I feltet "Bemærkning" kan der angives en tekst til hver presning. Alternativt kan en stemmeoptagelse ændres til redigerbar tekst ved hjælp af "Speech-to-Text" (stemmegenkendelse). Den ændrede tekst vises i feltet "Bemærkning". Den konverterede tekst skal kontrolleres af brugeren og eventuelt rettes til.

Under "Billeder" kan der uploades billeder om alle presninger (jpg, png). Tryk på knappen "+ Upload billeder", vælg billeder og bekræft. Alternativt kan billeder trækkes hen til knappen "2+ Upload billeder" med drag-and-drop. I begge tilfælde uploades billeder automatisk og er til rådighed som miniaturevisninger. Det viste billede kan slettes ved hjælp af symbolet "Papirkurv". Miniaturevisningerne kan også vises i fuld størrelse. Der kan skiftes mellem de forskellige billeder ved hjælp af piletasterne.

Ved oprettelse af en protokol oplistes de uploadede billeder om de udvalgte presninger i slutningen af protokollen, grupperet efter drivmaskinens serienummer og presningens nummer.

Ved sletning af brugerkontoen slettes uploadede billeder automatisk.

Derudover vises det omtrentlige brugssted og tryk-tid-diagrammet for presningen. For at finde pressestedet (geolokalisering) skal drivmaskinens wi-fi-funktionalitet være aktiveret på tidspunktet for presningen, og Google Geolocation API skal kunne bestemme anvendelsesstedet via de overførte wi-fi-informationer.

For at beskytte brugerens privatliv kan brugeren sløre pressestedets geokoordinater. Sløringen betyder, at kvaliteten af geokoordinaterne for det oprindelige pressested reduceres. Denne handling kan ikke fortrydes.

2.5.4. REMS Akku-Press Connected protokol

Siden "Protokoller presninger" åbnes ved hjælp af fanebladet "Connected" → "REMS Akku-Press Connected protokoller". Protokoller kan oprettes, redigeres, slettes eller gemmes via download.

Redigering af protokoller presninger #nnnn

Vælg "Redigering" for at åbne siden til redigering af den pågældende protokol. Indtast data i felterne "Ydelsesstart", "Ydelsesafslutning", "Ordretager", "Ordregiver", "Yderligere informationer". Der kan kun indtastes data i felterne "Ordretager" og "Ordregiver", når det sættes kryds i afkrydsningsfeltet ovenover. Vælg presninger, som skal medtages i protokollen, ved at sætte kryds i afkrydsningsfeltet. Klik på knappen "Anvend" for at tilføje de valgte presninger til protokollen. Protokollen oprettes og er også tilgængelig som download.

På protokollerne er det muligt at få tilføjet eget firmalogo. Firmalogoet gemmes på REMS serviceportalen under "Brugermenu" → "Rediger brugerdata". Er firmalogoet blevet gemt, tilføjes det protokollen

3. Drift

3.1. Presning

⚠ FORSIGTIG

Efter en længere opbevaringsperiode af drivmaskinen skal overtryksventilen aktiveres ved at trykke på returtasten (12) før drivmaskinen tages i brug igen. Hvis den sidder fast eller går trægt, må der ikke presses. Drivmaskinen skal i dette tilfælde indleveres til et autoriseret REMS kundeserviceværksted.

Før hver brug skal presstangen, pressringen og mellemtang, og især preskonturen (10, 16) på pressbakkerne (9) hhv. på alle 3 press-segmenter, kontrolleres for skader og slitage. Beskadigede eller slidte presstænger, pressringe og mellemtænger må ikke længere bruges. Ellers er der fare for en ikke korrekt presning eller for ulykker.

Inden hver brug skal der udføres en testpresning med isat pressfitting med drivenheden og den respektive anvendte presstang, den anvendte pressring med mellemtang. Presstangen (1), pressringen (14) med mellemtang skal passe mekanisk i drivmaskinen og skal kunne låses korrekt. Ved presstang (fig. 1), pressring (PR-3B) (fig. 6), pressring 45° (PR-2B) (fig. 7), pressring S (PR-2B) (fig. 7) skal det efter afsluttet presning kontrolleres, at presskæberne (9) slutter helt tæt til ved "A". Ved presstang (PZ-4G) (fig. 3), presstang (PZ-S) (fig. 4) skal det efter afsluttet presning kontrolleres, at presskæberne (9) slutter helt tæt til ved "A" og ved den overforliggende side "B". Ved pressring (PR-3S) (fig. 5) skal det efter afsluttet presning kontrolleres, at press-segmenterne (15) slutter helt tæt til ved "A" og ved den overforliggende side "B". Forbindelsens tæthed skal kontrolleres (overhold landets specielle forskrifter, standarder, direktiver osv.).

Hvis der ved lukning af presstangen, pressringen opstår en tydelig grat på presshylsteret, kan presningen være fejlbehæftet eller utæt (se "5. Fejl").

⚠ FORSIGTIG

For at undgå skader på drivmaskinen skal man sørge for, at der ved arbejdssituationer som dem, der er vist som eksempel i fig. 10 til 12, ikke opstår spænding mellem presstang, pressring, mellemtang, fitting og drivmaskine. Overholdes dette ikke, er der fare for brud, og vækflyvende dele kan føre til alvorlige kvæstelser.

3.1.1. Tænde og slukke drivmaskine

REMS Akku-Press 22 V ACC Connected tændes ved at trykke på tænd-/slukknappen (24). Når maskinen tændes, vises velkomstsiden i OLED-displayet. Derefter vises eventuelle meddelelser. Drivmaskinen er klar til drift, så snart startskærmen med dato, klokkeslæt og drivmaskintype vises i OLED-displayet. Hold tænd-/slukknappen trykket ind i 2 sek. for at slukke drivmaskinen. Hvis drivmaskinen ikke bruges, går den over i standby og slukker efter udløb af standby-tiden. Standby-tiden kan ændres i REMS serviceportalen.

Hvis drivmaskinen tændes uden adgang til internettet, kan dato og klokkeslæt indstilles manuelt. Er maskinen tilsluttet internettet, udfyldes dato og klokkeslæt automatisk, og manuel indstilling er ikke muligt. Hvis der på trods af forbindelse til internettet vises et forkert klokkeslæt, skal det kontrolleres, om der er indstillet korrekt tidszone i REMS serviceportalen.

3.1.2. Fremgangsmåde

Presstangen (1) trykkes så meget sammen med hånden, at presstangen kan skubbes over pressfittingen. Placer drivmaskinen med presstang på pressfittingen vinkelret på røksen. Slip presstangen, så den lukker sig omkring pressfittingen. Hold drivmaskine på kabinetgrebet (6) og på kontaktgrebet (8). Pressringen (14) lægges omkring pressfittingen. Læg mellemtang (13) ind i drivmaskinen, lås tangholdebolten. Tryk mellemtang (13) så meget sammen med hånden, at mellemtangens radier/halvkugler ligger fast mod pressringens cylinderruller og pressringen ligger fast mod pressfittingen (9). Vær ved pressring 45° (PR-2B) opmærksom på, at mellemtang Z1 kun må sættes under 45° (fig. 7). Ved pressring S (PR-2B) kan mellemtang Z8 sættes, så den kan drejes trinløst (fig. 7).

BEMÆRK

Brug kun godkendt mellemtang til pressringen og radialpressen, se "2.2. Montage (skift) af presstangen,...". Overholdes dette ikke kan det resultere i fejlbehæftede hhv. utætte presninger, derudover kan pressringen, mellemtangene blive beskadiget.

Vælg ACC-køremodus (se "3.1.4. Funktionssikkerhed").





Hold trykket på sikkerhedsvippekontakten (7), og udløs presningen. Bemærk: Der kan kun udløses en presning, når drivmaskinen viser startskærmbilledet eller befinder sig i menuen "Presning".

Den farvede LED på presstrykvisningen (20) og OLED-displayet (21) viser, om drivmaskinens presstryk lå inden for specifikationerne.

Tryk presstangen sammen med hånden, således at den kan trækkes af pressfittingen sammen med drivmaskinen. Tryk mellemtang sammen med hånden, så den kan trækkes af pressingen med drivmaskinen. Pressingen åbnes med hånden, så den kan trækkes af pressfittingen.

3.1.3. Overvågning under presning og stemmeoptagelse

Menuen "Presning" vises automatisk på drivmaskinens OLED-display, så snart der udløses en presning med sikkerhedsvippekontakten.

Menu presning	
Visning presstryk, ACC-køremodus, bedømmelse af presstrykket, tryk-tid-diagram, stemmeoptagelser	
	Presning Visning: Presstryk under pressprocessen Maksimalt presstryk under pressprocessen ACC-køremodus: ON/OFF
	Presstrykovervågning Visning "smilende smiley" = presstryk ligger inden for specifikationerne
	Presstrykovervågning Visning "sur smiley" = presstryk ligger uden for specifikationerne,
	Presstrykovervågning Visning "sur smiley" og motoren slukker = presstryk ligger uden for specifikationerne, overskridelse af trykket
Visning antal presninger tæller 1, tæller 2 eller tæller i alt, kan vælges via REMS serviceportalen	
	Visning: Tryk-tid-diagram ● REC : Lav stemmeoptagelse

Presstrykket overvåges under pressprocessen. Efter afslutning af pressprocessen vises en "smilende smiley" i OLED-displayet, hvis presstrykket lå inden for specifikationerne. Hvis henvisningstonerne er aktiveret, lyder en kort henvisningstone ved afslutningen af presningen. Ved at trykke på sikkerhedsvippekontakten kan den næste presning udløses direkte. Hvis der vises en "sur smiley" og LED'ene på presstrykvisningen lyser rødt, var presstrykket mindre end de specificerede værdier (for lavt tryk). Hvis der vises en "sur smiley" og LED'ene på presstrykvisningen lyser rødt, var presstrykket mindre end de specificerede værdier (for højt tryk). Hvis henvisningstonerne er aktiveret, lyder der i begge tilfælde to korte henvisningstoner ved afslutningen af presningen. Tryk på returtasten, til presserullerne er kørt helt tilbage. Hvis presstrykket lå uden for specifikationerne, kan der først startes en ny pressproces, når der i visningen "sur smiley" trykkes på højre tast (22). Den dannede press-samling kan være ubrugelig. I disse tilfælde anbefales det, at få drivmaskinen tjekket/repareret hos et autoriseret REMS kundeserviceværksted.

BEMÆRK

Hvis presstrykket inden for specifikationerne og den "smilende smiley" vises i OLED-displayet, kan man ikke nødvendigvis gå ud fra, at presstangen, pressringen, press-segmenterne har været lukket ved afslutningen af presningen. Der skal holdes øje med den fuldstændige lukning ved hver presning, se "3.1.4. Funktionssikkerhed".

Hente tryk-tid-diagram frem og lave stemmeoptagelse

Så længe en af de to smileys vises på OLED-displayet, kan tryk-tid-diagrammet for den udførte presning kaldes frem. Tryk på højre tast (22) for at få vist tryk-tid-diagrammet for presningen. Der kan laves en stemmeoptagelse for hver presning. Stemmeoptagelsen er aktiv, så længe den venstre tast holdes nede.

Under stemmeoptagelsen blinker "RE". Når man slipper den venstre tast, stopper stemmeoptagelsen. Stemmeoptagelsen kan startes igen ved at trykke på den venstre tast igen. Den tidligere stemmeoptagelse overskrives. Denne proces kan gentages så ofte man ønsker det.

Hvis der ikke er en internetforbindelse til Cloud under pressprocessen, gemmes tryk-tid-diagrammet og stemmeoptagelsen på drivmaskinen. Hvis hukommelsen er fuld, overskrives det ældste indhold. Næste gang drivmaskinen startes, vises overskrivningen med meddelelsen "Hukommelse fuld" i OLED-displayet. Denne meddelelse bekræftes ved at trykke på tasten til højre. Det anbefales at oprette forbindelse til Cloud for at undgå datab. Så snart der igen er internetforbindelse til Cloud, overføres dataene fra hukommelsen til Cloud, og hukommelsen tømmes. De overførte data kan derefter kaldes frem via REMS serviceportalen.

3.1.4. Funktionssikkerhed

Drivmaskinens ACC-køremodus kan slås til og fra via REMS serviceportalen og vises, så snart presningen udløses via sikkerhedsvippekontakten (se "2.5.2. Administrering af produkter"). Hold trykket på sikkerhedsvippekontakten (7).

Når ACC-køremodus er aktiv, afslutter drivmaskinen automatisk presseprocessen, mens der lyder et akustisk signal (klik), og kører automatisk tilbage (tvangsforløb).

Når ACC-køremodus er deaktiveret, stopper drivmaskinen kort før det endelige presstryk nås. På den måde kan det nemmere overvåges, om presstang, pressring, press-segmenter lukker helt til ved afslutningen af presseprocessen. Presseprocessen skal fortsættes ved at trykke på sikkerhedsvippekontakten igen. Drivmaskinen afslutter automatisk presseprocessen, mens der lyder et akustisk signal (klik), og kører automatisk tilbage (tvangsforløb).

BEMÆRK

En korrekt presning opnås kun ved en fuldstændig lukning af presstangen, pressringen og press-segmenterne. Ved presstang (fig. 1), pressring (PR-3B) (fig. 6), pressring 45° (PR-2B) (fig. 7), pressring S (PR-2B) (fig. 7) skal det efter afsluttet presning kontrolleres, at presskæberne (9) slutter helt tæt til ved "A". Ved presstang (PZ-4G) (fig. 3), presstang (PZ-S) (fig. 4) skal det efter afsluttet presning kontrolleres, at presskæberne (9) slutter helt tæt til ved "A" og ved den overfliggende side "B". Ved pressring (PR-3S) (fig. 5) skal der efter afsluttet presning kontrolleres, at press-segmenterne (15) slutter helt tæt til ved "A" og ved den overfliggende side "B". Hvis der ved lukning af presstangen, pressringen, press-segmenterne opstår en tydelig grat på presshylsteret, kan presningen være fejlbehæftet eller utæt (se "5. Fejl").

3.1.5. Arbejdssikkerhed

Sikkerhedsvippekontakten (7) gør det muligt til hver en tid, især ved fare, at standse drivmaskinen omgående. Drivmaskinen kan uanset position altid stilles om til tilbageløb ved hjælp af returtasten (12).

3.2. Brugsspærring

Via REMS serviceportalen kan der indstilles forskellige brugsspærringer for en registreret drivmaskine. Indstillingerne gemmes i Cloud ved hjælp af knappen "Overfør ændringer". Ved den næste forbindelse mellem drivmaskinen og Cloud overtages indstillingerne fra drivmaskinen. Der vises en meddelelse på OLED-displayet, når brugsspærringen er indstillet.

3.2.1. Brugsspærring A

Brugsspærring A kan slås til og fra via REMS serviceportalen. Hvis drivmaskinen er spærret, kan der ikke presses igen før brugsspærringen ophæves. Symbolet "Brugsspærring A" vises i OLED-displayet. Via den højre tast (22) vises en QR-kode i OLED-displayet. Scan QR-koden med den mobile enhed og ændr brugsspærringen af drivmaskinen via REMS serviceportalen.

3.2.2. Brugsspærring B

I REMS serviceportalen kan der fastlægges et tilbagemeldingstidsrum i dage, inden for hvilket drivmaskinen må oprette forbindelse til Cloud. Hvis der ikke kommer nogen tilbagemelding i Cloud inden for dette tidsrum, spærres drivmaskinen. Symbolet "Brugsspærring A" vises i OLED-displayet. Via den højre tast (22) vises en QR-kode i OLED-displayet. Scan QR-koden med den mobile enhed og ændr brugsspærringen af drivmaskinen via REMS serviceportalen.

Hvis der er ≤ 30 dage til tilbagemeldingstidsrummet vises symbolet med det resterende antal dage i 30 sek., når drivmaskinen startes. Hvis der er ≤ 10 dage til tilbagemeldingstidsrummet vises det blinkende symbol med det resterende antal dage en gang om dagen og skal bekræftes med tasten til højre (22). Ved gentagen start af drivmaskinen den samme dag, vises symbolet med det resterende antal dage i 3 sek., men skal ikke bekræftes.

3.2.3. Brugsspærring C

Tid- og datoområder kan fastlægges i REMS serviceportalen som spærrede tider. Inden for disse spærrede tider er drivmaskinen spærret. Symbolet "Brugsspærring C" vises i OLED-displayet. Via den højre tast (22) vises en QR-kode i OLED-displayet. Scan QR-koden med den mobile enhed og ændr brugsspærringen af drivmaskinen via REMS serviceportalen.

3.2.4. Brugsspærring D

I REMS portalen kan der fastlægges et maksimalt antal presninger. Når disse er udført, spærres drivmaskinen. Symbolet "Brugsspærring D" vises i OLED-displayet. Via den højre tast (22) vises en QR-kode i OLED-displayet. Scan QR-koden med den mobile enhed og ændr brugsspærringen af drivmaskinen via REMS serviceportalen.

Hvis der er mindre end 10 % tilbage af de maksimalt mulige presninger, vises symbolet med det resterende antal dage i 3 sek. Hvis der er mindre end 3 % tilbage af det maksimalt mulige presninger, vises det blinkende symbol med det resterende antal presninger ved start af drivmaskinen og skal bekræftes med tasten til højre (22). Ved gentagen start af drivmaskinen den samme dag, vises symbolet med det resterende antal presninger i 3 sek., men vil ikke skulle bekræftes.

3.3. Installation af ny firmwareversion, RESTORE firmwareversion, FACTORY RESET

3.3.1. Installation af ny firmwareversion

En ny firmwareversion er tilgængelig som download, når der er adgang til internettet, og vil blive downloadet automatisk. Symbolet i den øverste symbolliste viser, at downloaden er udført. Via "Startskærmbilledet" kaldes informationssiden "Firmwareversion" frem. Hvis maskinen er forbundet til Cloud via en internetforbindelse, vises symbolet "Ny firmwareversion tilgængelig" via tasten til højre (22), så snart der er en ny firmwareversion klar til installation. Hold tasten trykket ind i 2 sek. Der sendes en e-mail med et link til de aktuelle databeskyttelsesoplysninger til den e-mailadresse, som brugeren har oplyst samt brugeren med tildelte adgangsrettigheder til drivmaskinen, og på OLED-displayet vises en opfordring til at acceptere databeskyttelsesoplysningerne. Tryk på tasten igen i 2 sek. for at bekræfte anmodningen. Installationen af den nye firmwareversion udføres ikke før anmodningen er blevet bekræftet. Symbolet "Installation" vises tydeligt i OLED-displayet. Efter installationen genstarter drivmaskinen og er derefter klar til brug. Ved installation af ny firmwareversion bibeholdes de gemte wi-fi-netværk og drivmaskinens indstillinger normalt.

Installationen af en ny firmwareversion kan kun ske, når mindst en af LED'ene i den trinopdelte ladetilstandsindikator lyser grønt og dermed viser, at akkuen er tilstrækkeligt opladet. Fjern ikke akkuen under installationen, afbryd ikke strømmen og sluk ikke for drivmaskinen.

3.3.2. RESTORE firmwareversion

Hvis den installerede firmwareversion ikke fungerer korrekt, kan en ældre firmwareversion gendannes ved hjælp af "RESTORE firmwareversion". Hvis drivmaskinen har en ældre firmwareversion, der fungerer, udfører drivmaskinen en "local RESTORE" tilbage til denne firmwareversion. Er maskinen ikke udstyret med en firmwareversion, udfører maskinen en "Wi-Fi RESTORE", hvorved der automatisk indlæses en firmwareversion på drivmaskinen via en internetforbindelse. Ved en RESTORE af firmwareversionen bibeholdes de gemte wi-fi-netværk og drivmaskinens indstillinger normalt.

Kontrollér, at der internetforbindelse til Cloud. Tryk på den venstre knap (22) og tænd-/slukknappen (24) samtidig i 10 sek. Alt efter tilgængelighed vises "local RESTORE" eller "Wi-Fi RESTORE" i OLED-displayet.

Local RESTORE

Den tidligere firmwareversion gendannes: På drivmaskinens OLED-display vises "local RESTORE". Hold den højre tast (22) trykket ind i 2 sek. På OLED-displayet vises symbolet "Installation" for at vise installationen af den tidligere anvendte firmwareversion. Efter installationen genstarter drivmaskinen automatisk og er derefter klar til brug.

Wi-Fi RESTORE

Hvis der ikke er en tidligere firmwareversion på drivmaskinen, downloades en firmwareversion, der er gemt på serveren, via wi-fi-forbindelsen. På drivmaskinens OLED-display vises "Wi-Fi RESTORE". Hold den højre tast (22) trykket ind i 2 sek. Hvis der ikke vises en prik foruden, er der ikke nogen wi-fi-forbindelse. Opret wi-fi-forbindelse for at fortsætte processen. Efter installationen genstarter drivmaskinen og er derefter klar til brug.

Sker der en fejl under en RESTORE, genstarter drivmaskinen automatisk. Den firmwareversion, der allerede er på drivmaskinen, ændres ikke.

3.3.3. FACTORY RESET

Drivmaskinen kan nulstilles til fabriksindstillingerne via FACTORY RESET. Det betyder, at de gemte wi-fi-netværk, tæller 1 og tæller 2 samt indholdet i den interne hukommelse slettes uigenkaldeligt.

Tryk på den højre tast (22) for at få vist menuen "Indstillinger". Tryk på den højre tast igen. Tryk på den venstre tast for at få vist indstillingssiden "FACTORY RESET". Ved en FACTORY RESET slettes gemte wi-fi-netværk og drivmaskinens indstillinger.

Bemærk: Hvis informationssiden "Læs betjeningsvejledning" vises på OLED-displayet, er der indstillet en brugsspærring. Brugsspærringen kan ophæves på REMS serviceportalen.

- Hold den højre tast trykket ind i 2 sek.
- FACTORY RESET" vises kortvarigt, hvorefter drivmaskinen genstarter.

3.4. Maskintilstandskontrol med dybafladningsbeskyttelse af akkuen

REMS Akku-Press 22 V ACC Connected er udstyret med en elektronisk maskintilstandskontrol (17) med overbelastningsbeskyttelse mod høj strøm og med ladetilstandsindikator (17) med en 2-farvet grøn/rod LED. LED'en lyser grønt, når akkuen er fuldt eller tilstrækkeligt opladet. LED'en lyser rødt, når akkuen skal lades op, har en defekt eller hvis drivmaskinen er slået fra på grund af overstrøm. Opstår denne tilstand under en presning, så presseprocessen ikke bringes til ende, skal presningen fuldendes med en fuldt opladet akku Li-Ion. Hvis drivmaskinen ikke benyttes, slukker LED'en, når den indstillede standbytid er udløbet, men lyser igen, når der tændes for drivmaskinen igen.

3.5. Trinvis ladetilstandsvision (20) for Li-ion-akkuen 21,6V

Den trinvis ladetilstandsvision viser akkuens ladetilstand ved hjælp af 4 LED. Når der trykkes på batterisymbolet lyser mindst en LED i nogle få sekunder. Jo flere LED, der lyser grønt, jo bedre er akkuens ladetilstand. Hvis en LED lyser rødt, skal akkuen lades op.

4. Vedligeholdelse

Uafhængigt af nedennævnte vedligeholdelse, anbefales det mindst én gang om året at indlevere REMS drivmaskiner sammen med alt værktøj (f.eks. presstænger, pressringe med mellemtang) og tilbehør (f.eks. akkuer, hurtigladdere, spændingsforsyning) til et autoriseret REMS kundeværksted, som foretager et eftersyn og en gentagelsesprøvning af elektriske apparater. I Tyskland er det pligt at foretage en sådan periodisk prøvning af elektriske apparater i henhold til DIN VDE 0701-0702, og i henhold til forskriften til forebyggelse af ulykker DGUV forskrift 3: "Elektriske anlæg og driftsmidler" gælder dette også for mobile elektriske driftsmidler. Gældende nationale sikkerhedsbestemmelser, regler og forskrifter skal derudover kendes og overholdes.

4.1. Vedligeholdelse

ADVARSEL

Træk stikket ud af stikkontakten eller tag akkuen ud inden vedligeholdelsesarbejdet!

4.1.1. Presstænger, pressringe, mellemtænger

Presstænger, pressringe og mellemtænger skal regelmæssigt kontrolleres for, om de er let bevægelige. Rens i givet fald presstænger, pressringe, mellemtænger og smør presbakkerens bolte (11), press-segmenter og mellembakker, (fig. 1, 6–10) let med maskinolie, afmonter ikke presstænger, pressringe og mellemtænger! Fjern aflejringer i presskonturen (10, 16). Kontroller regelmæssigt, at alle presstænger, pressringe og mellemtænger er i funktionsduelig tilstand ved en prøvepresning med indsat pressfitting (se "3.1. Presning").

Hold presstænger, pressringe og mellemtænger rene. Meget snavsede metaldele rengøres f.eks. med maskinrens REMS CleanM (art.nr. 140119) og beskyttes herefter mod rust.

Beskadigede eller slidte presstænger, pressringe og mellemtænger må ikke længere blive brugt. I tvivlstilfælde indsendes drivmaskinen sammen med alle presstænger, pressringe og mellemtænger til et autoriseret REMS kundeserviceværksted til eftersyn.

4.1.2. Drivmaskine

Hold presstangholderen ren, rens særligt pressruller (5) og tangholdebolte (2) regelmæssigt og smør derefter let med maskinolie. Kontroller drivmaskinen for sikker funktion med regelmæssige mellemrum ved at gennemføre en presning med pressfittingen, som har brug for maksimal pressekraft. Hvis presstangen, pressringen, press-segmenterne lukker helt ved denne presning (se ovenfor) og ligger presstrykket inden for specifikationerne, er drivmaskinen funktionssikker.

Plastdele (f.eks. hus, akkuer) må kun rengøres med maskinrens REMS CleanM (art.nr. 140119) eller mild sæbe og en fugtig klud. Brug aldrig husholdningsrengøringsmidler. Disse indeholder ofte kemikalier, som kan beskadige plastdele. Brug aldrig benzin, terpentinolie, fortynder eller lignende produkter til at rengøre plastdele.

Sørg for, at der ikke kan trænge væsker ind i el-værktøjet. Dyp aldrig el-værktøjet i væsker.

4.1.3. Udskiftning af knapbatteri

REMS Akku-Press 22 V ACC Connected er udstyret med et knapbatteri (CR2032 3V) til realtidsuret. Så snart meddelelsen "Knapbatteri snart fladt"  vises på OLED-displayet, skal knapbatteriet udskiftes snarest af et autoriseret kundeserviceværksted.

4.2. Inspektion/istandsættelse

ADVARSEL

Træk stikket ud af stikkontakten og akkuen ud inden vedligeholdelses- og reparationsarbejdet! Dette arbejde må kun foretages af kvalificeret fagpersonale.

Ved REMS Akku-Press 22 V ACC Connected slides tætningsringene (O-ringe). Disse skal derfor kontrolleres og evt. udskiftes en gang imellem. Ved mangelfuld pressekraft eller olietab skal drivmaskinen kontrolleres og repareres af et autoriseret REMS kundeserviceværksted.

Drev med børsteløs DC-motor

REMS Akku-Press 22 V ACC Connected drives med en børsteløs, vedligeholdelsesfri DC-motor. Det er ikke nødvendigt at udskifte kulbørsterne.

BEMÆRK

Beskadigede eller slidte presstænger, pressringe og mellemtænger må ikke repareres og genbruges.

5. Fejl / fejlmeddelelser / fjerndiagnose

For at undgå skader på radialpresser skal man sørge for, at der ved arbejdssituationer som dem, der er vist som eksempel i fig. 10 til 12, ikke opstår spænding mellem presstang, pressring, mellemtang, fitting og drivmaskine.

FORSIGTIG

Efter en længere opbevaringsperiode af drivmaskinen skal overtryksventilen aktiveres ved at trykke på returtasten (12) før drivmaskinen tages i brug igen. Hvis den sidder fast eller går trægt, må der ikke presses. Drivmaskinen skal i dette tilfælde indleveres til et autoriseret REMS kundeserviceværksted.

5.1. Fejl: Drivmaskinen starter ikke, når sikkerhedsvippekontakten aktiveres.

Årsag:

- Drivmaskinen er slukket.
- Akku fladt eller defekt
- Visning af en fejlmeddelelse i OLED-displayet

Afhjælpning:

- Tryk på tænd-/slukknappen (24) og start drivmaskinen.
- Oplad akkuen med hurtiglader eller udskift akkuen.
- Se "5.9. Fejlmeddelelser i OLED-displayet"

5.2. Fejl: Presstrykindikatoren (20) lyser rødt. Drivmaskinen starter ikke, når sikkerhedsvippekontakten aktiveres.

Årsag:

- Presstrykket er mindre end den specificerede værdi (for lavt tryk). Visning af "sur smiley" i OLED-displayet.
- Presstrykket er større end den specificerede værdi (for højt tryk). Visning af "sur smiley" i OLED-displayet.
- Visning af en fejlmeddelelse i OLED-displayet

Afhjælpning:

- Tryk på tasten til højre (22) for at bekræfte fejlmeddelelsen. Den oprettede press-samling kan være ubrugelig. Vi anbefaler, at drivmaskinen testes/repareres hos et autoriseret REMS kundeserviceværksted.
- Tryk på tasten til højre (22) for at bekræfte fejlmeddelelsen. Tryk på returtasten (12), til presserullerne er kørt helt tilbage. Den oprettede press-samling kan være ubrugelig. Få drivmaskinen kontrolleret/repareret hos et autoriseret REMS kundeserviceværksted.
- Se "5.9. Fejlmeddelelser i OLED-displayet"

5.3. Fejl: Radialpresse færdiggør ikke presning, presstang, pressring, press-segment lukker ikke helt til, skæretang, kabelsaks skærer ikke helt igennem.

Årsag:

- Akku fladt eller defekt
- Drivmaskine defekt
- Forkert presstang, forkert pressring (presskontur, størrelse) eller forkert mellemtang, forkert skæreindsats isat
- Presstang, pressring, mellemtang går tungt eller er defekt
- LED'erne på presstrykindikatoren (20) lyser rødt og på OLED-displayet vises en sur smiley, se "3.1.3. Overvågning under presning og stemmeoptagelse."
- Styrkeklassen for gevindstangen er > 4.8 (400 N/mm²) (REMS skæretang M).
- Skæreindsatserne på REMS skæretang og kabelsaksen er sløve.
- Forkert Klauke pressindsatser isat i REMS presstang Basic E01.

Afhjælpning:

- Oplad akkuen med hurtiglader eller udskift akkuen.
- Få drivmaskinen efterset/repareret hos et autoriseret REMS kundeserviceværksted.
- Kontroller tekst på presstang, pressring, mellemtang, skæreindsats og udskift eventuelt.
- Brug ikke presstang, pressring og mellemtang længere! Rens presstang, mellemtang og smør et tyndt lag maskinolie på eller erstæt dem af nye.
- Få drivmaskinen efterset/repareret hos et autoriseret REMS kundeserviceværksted. Pressfitting skal eventuelt presses igen eller erstattes af nye. Overhold montagevejledningen for pressfitting-systemet.
- Vær opmærksom på gevindstængernes styrkeklasse.
- Vend eller udskift skæreindsatser/udskift kabelsaks.
- Følg systemudbyderens anvisninger, udskift eventuelt pressindsatserne.

5.4. Fejl: Når presstangen, pressringen, press-segmenterne lukkes, dannes en tydelig grat på presshylsteret.

Årsag:

- Beskadiget eller slidt presstang, pressring, press-segmenter hhv. presskontur.
- Forkert presstang, forkert pressring (presskontur, størrelse) eller forkert mellemtang indsat.
- Uegnet valg af presshylster, rør og støttehylster

Afhjælpning:

- Erstat presstang, pressring med nye.
- Kontroller tekst på presstang, pressring, mellemtang og udskift eventuelt.
- Kontroller kompatibiliteten af presshylsteret, røret og støttekappen. Overhold indbygnings- og montageanvisningen fra producenten/udbyderen af pressfitting-systemet, der skal presses, og kontakt evt. producenten/udbyderen.

5.5. Fejl: Luk pressbakkerne, hvis presstangen er ubelastet ved forskudt "A" og "B" (fig. 1).

Årsag:

- Presstang, presstang faldt ned på jorden, trykfjeder bøjet ud af form.

Afhjælpning:

- Indlever presstang, presstang til kontrol på et autoriseret REMS kundeserviceværksted.

5.6. Fejl: Gratdannelse ved skæring af gevindstænger (REMS skæretang M)

Årsag:

- REMS skæretangens skæreindsatser er uskarpe eller har brud.
- Styrkeklassen for gevindstangen er > 4.8 (400 N/mm²).

Afhjælpning:

- Vend eller udskift skæreindsatser.
- Vær opmærksom på gevindstængernes styrkeklasse.

5.7. Fejl: Dato og klokkeslæt skal indstilles på ny, hver gang maskinen tændes.

Årsag:

- Knapbatteri er fladt

Afhjælpning:

- Udskift knapbatteriet (se "4.1.3. Udskiftning af knapbatteri").

5.8. Fejl: Drivmaskinen forbindes ikke til den mobile enheds hotspot, som er anført under "other SSID".

Årsag:

- Hotspottet er deaktiveret på den mobile enhed
- Wi-fi på den mobile enhed er deaktiveret
- Indstillingerne på den mobile enhed er uegnede





Afhjælpning:



- Aktivér hotspottet på den mobile enhed. Luk ikke kontrolcenteret.
- Aktivér wi-fi på den mobile enhed
- Genstart den mobile enhed.
- Deaktiver strømsparetilstand.
- Nulstil netværksindstillinger.
- Indstil båndbredden til 2,4 GHz.
- Tjek akku-ladestanden på den mobile enhed og oplad evt. akkuen.
- Tænd drivmaskinen igen, og aktiver den mobile enheds kontrolcenter. Luk ikke kontrolcenteret. Øg drivmaskinens standby-tid.

- Den mobile enheds båndbredde er indstillet til 5 GHz
- Akkuen på den mobile enhed har lav ladestand
- Hotspot deaktiveret på grund af inaktivitet af drivmaskinen

5.9. Fejlmeddelelser i OLED-displayet



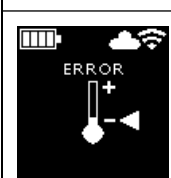
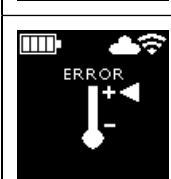

Fejlmeddelelser vises direkte på drivmaskinens LED-display. Så længe der vises en meddelelse, er det ikke muligt at foretage nogen presninger.

	<p>Tangholdebolt åbnet</p> <ul style="list-style-type: none"> • Tryk på knappen (3) lige over tangholdebolten (2), og skub tangholdebolten (2) frem, indtil riglen (4) klikker fast.
	<p>Fejl drivmaskine</p> <ul style="list-style-type: none"> • Få drivmaskinen eftersat/repareret hos et autoriseret REMS kundeserviceværksted.
	<p>Knapbatteri snart tomt</p> <ul style="list-style-type: none"> • Få knapbatteriet til realtidsuret udskiftet af et autoriseret REMS kundeserviceværksted.
	<p>Fejl akku</p> <ul style="list-style-type: none"> • Akku defekt. Udskift akkuen.
	<p>Netværksport blokeret. Netværksport 53 TCP, 123 TCP/UDP og 443 TCP frigive i firewall.</p>

	<p>Fejl ved wi-fi-login Indtastet forkert adgangskode til wi-fi eller forkert SSID i feltet "other SSID".</p>
	<p>Presstrykket ved start af drivmaskinen før højt</p> <ul style="list-style-type: none"> • Tryk på returtasten (12) for at opbygge trykket manuelt.
	<p>Akkuens temperatur for lav</p> <ul style="list-style-type: none"> • Akkuens temperatur for lav. Varm akkuen op eller skift den ud.
	<p>Akkuens temperatur for høj/elektronikkens arbejdstemperatur for høj</p> <ul style="list-style-type: none"> • Akkuens temperatur for høj. Lad akkuen køle af eller skift den ud. • Elektronikkens temperatur for høj. Lad drivmaskinen køle af.

5.10. Send meddelelse om vedligeholdelse til fjerndiagnose

Brugeren kan sende en meddelelse om vedligeholdelse til Cloud fra drivmaskinen, når der er en aktiv internetforbindelse til Cloud. Autoriserede REMS kundeserviceværksteder og rådgivere fra REMS kan kalde denne vedligeholdelsesmeddelelse frem via REMS serviceportalen og hjælpe brugeren med at finde frem til en løsning via fjernsupport.

- Tryk på tasten til højre (22) for at få vist menuen "Indstillinger" . Tryk på den højre tast igen. Tryk derefter flere gange på tasten til venstre for at få vist menuen "Indstillinger support" . Tryk på tasten til højre for at få vist siden "SUPPORT" .
- Tryk på tasten til højre 4 gange inden for 4 sekunder for at sende vedligeholdelsesbeskeden. Når vedligeholdelsesbeskeden er sendt, vises menuen "Indstillinger support"  igen.
- Notér drivmaskinens serienummer ned og hav det klar.
- Kontakt et autoriseret REMS kundeserviceværksted eller en REMS rådgiver.

6. Bortskaffelse

REMS Akku-Press 22V ACC Connected, akkuer, hurtigladere og spændingsforsyninger må ikke smides ud sammen med det almindelige husholdningsaffald, når de er slidt op. De skal bortskaffes korrekt i overensstemmelse med lovbestemmelserne. Lithiumbatterier og batterisæt af alle batterisystemer må kun bortskaffes i afladt tilstand, hhv. ved ikke fuldstændigt afladte lithiumbatterier og batterisæt skal alle kontakter dækkes til med f.eks. isolerbånd.

7. Producentens garanti

Garantiperioden er på 12 måneder fra overdragelsen af det nye produkt til første bruger. Tidspunktet for overdragelsen skal dokumenteres ved at indsende de originale købsdokumenter, som skal indeholde angivelser om købsdatoen og produktbetegnelse. Alle funktionsfejl, som opstår i løbet af garantiperioden, og som påvisligt skyldes fremstillings- eller materialefejl, udbedres gratis. Ved udbedringen af manglen bliver garantiperioden for produktet hverken forlænget eller fornyet. Skader, som skyldes naturlig slidage, ukorrekt behandling eller misbrug, manglende overholdelse af driftsforskrifterne, uegnede driftsmidler, for stor belastning, brug i modstrid med formålet, egne indgreb eller indgreb af andre eller andre grunde, som REMS ikke skal indestå for, er udelukket fra garantien.

Garantiydelse må kun udføres af et autoriseret REMS kundeserviceværksted. Reklamationer vil kun blive anerkendt, hvis produktet indsendes til et autoriseret REMS kundeserviceværksted uden forudgående indgreb i ikke splittet tilstand. Udskiftede produkter og dele overgår til REMS' eje.

Brugeren skal betale fragtomkostningerne til og fra værkstedet.

En liste over REMS kundeserviceværksteder kan hentes på internettet på www.rems.de. For lande, som ikke findes på denne liste, skal produktet indleveres til SERVICE-CENTER, Neue Rommelshäuser Straße 4, 71332 Waiblingen, Deutschland. Brugers lovfastede rettigheder, især hans garantikrav over for forhandleren i tilfælde af mangler samt krav på grund af forsætlig forsømmelse og produktansvarretlige krav, indskrænkes ikke af denne garanti.

For denne garanti gælder tysk ret under udelukkelse af henvisningsbestemmelser i den tyske internationale privatret samt under udelukkelse af De Forenede Nationers Konvention om aftaler om internationale køb (CISG). Garantistilleren af denne producentgaranti, som er gyldig i hele verden, er REMS GmbH & Co KG, Stuttgarter Str. 83, 71332 Waiblingen, Deutschland.

8. Forlængelse af producentens garanti til 5 år

For de drivmaskiner, der er angivet i denne brugsanvisning, er det muligt at forlænge garantiens gyldighedstid i den foranstående garanti fra producenten til 5 år i løbet af 30 dage fra udleveringen til den første bruger; dette gøres ved at registrere drivmaskinen under www.rems.de/service. Krav, der gøres gældende på basis af forlængelsen af producentens garanti, kan kun gøres gældende af registrerede første brugere under forudsætning af, at typeskiltet på drivmaskinen hverken er fjernet eller ændret, og at oplysningerne kan læses. En overdragelse af kravene er udelukket.

9. Reservedelsliste

Reservedelsliste: se www.rems.de → Downloads → Reservedelstegninger.

Alkuperäisen käyttöohjeen käännös

REMS puristuspihtien ja välipihdeillä varustettujen REMS-puristusrenkaiden käyttöön eri puristusliitosjärjestelmissä pätevät kulloinkin voimassa olevat REMS-myyntiasiakirjat. Katso myös www.rems.de → Downloads → Tuoteluettelot, -esitteet. Jos järjestelmän valmistaja muuttaa puristusliitosjärjestelmien osia tai tuo uusia osia markkinoille, niiden senhetkinen käytettävyyden tarkistettava REMSiltä (faksi +49 7151 1707 110 tai sähköposti info@rems.de). Oikeudet muutoksiin ja virheisiin pidätetään.

Kuvat 1–7

1 Puristuspihdit	15 Puristussegmentti
2 Pihntien lukkopulitti	16 Puristusmuoto (puristusrengas tai puristussegmentti)
3 Painike	17 Koneen tilanvalvonta
4 Salpa	18 Akku
5 Puristusrullat	19 Porrastettu lataustilan näyttö
6 Kotelon kahva	20 Puristuspuheen näyttö
7 Turvakäyttökytkin	21 OLED-näyttö
8 Kytentäkahva	22 Vasen/oikea-painikkeet
9 Puristusleuat	23 Mikrofonit
10 Puristusmuoto (puristuspihdit)	24 Päälle-/poiskytkin
11 Pulltti	25 LED-työvalaisin
12 Palautuspainike	26 Kantosilmukka olkahihnaa varten
13 Välipihdit	
14 Puristusrengas	

Kuva 8

- A Valintaruutu "show all": näyttää kaikki käyttökoneeseen tallennetut Wi-Fi-verkot mukaan lukien ne, jotka eivät ole tällä hetkellä käytettävissä.
- B Valitse ei yhdistettynä oleva, tallennettu Wi-Fi-verkko listalta I ja yhdistä valitsemalla "Connect".
- C Valittuna oleva, tallennettu Wi-Fi-verkko voidaan poistaa listalta I ja poistaa valitsemalla "Delete network".
- D Valitse Wi-Fi-verkko listalta H, anna "Passwort" kohdassa E ja tallenna valitsemalla "Save".
- E Valitun Wi-Fi-verkon salasanan syöttökenttä.
- F Päivitä Wi-Fi-verkkojen lista.
- G Syötä ei-näytetty Wi-Fi-verkko käsin syöttökenttään.
- H Käytettävissä olevien Wi-Fi-verkkojen lista.
- I Tallennettujen ja käytettävissä olevien Wi-Fi-verkkojen lista.
- J Käyttökoneen IP-osoite ja Wi-Fi-nimi.

Kuva 9

Välipihtien määräystenmukainen ja -vastainen käyttö puristusrenkailla

Kuvat 10–12

Kielletty työskentelyasennot

Sähkötyökaluja koskevat yleiset turvaohjeet

VAROITUS

Lue kaikki tämän sähkötyökalun varusteisiin kuuluvat turva- ja muut ohjeet, kuvat sekä tekniset tiedot. Mikäli seuraavia ohjeita ei noudateta, seurauksena saattaa olla sähköisku, tulipalo ja/tai vakavia vammoja.

Säilytä kaikki turvaohjeet ja muut ohjeet tulevaa käyttöä varten.

Turvaohjeissa käytetty käsite "sähkötyökalu" viittaa verkkokäyttöisiin sähkötyökaluihin (verkkokaapelilla varustettuna) tai akkukäyttöisiin sähkötyökaluihin (ilman verkkokaapelia).

1) Työpaikan turvallisuus

- Pidä työtilat siisteinä ja hyvin valaistuna. Epäjärjestys tai valaisemattomat työtilat voivat aiheuttaa tapaturmia.
- Älä käytä sähkötyökalua räjähdyksenvaarallisessa ympäristössä, jossa on syttyviä nesteitä, kaasuja tai pölyä. Sähkötyökalut synnyttävät kipinöitä, jotka voivat sytyttää pölyn tai höyryä.
- Pidä lapset ja muut henkilöt loitolla sähkötyökalua käyttäessäsi. Jos huomioisi kiinnittyy toisaalle, saatat menettää sähkötyökalun hallinnan.

2) Sähköturvallisuus

- Sähkötyökalun liitinpistokkeen on sovittava pistorasiaan. Pistoketta ei saa muuttaa millään tavalla. Älä käytä sovitustiintä suojamaadoitettujen sähkötyökalujen kanssa. Pistokkeet, joihin ei ole tehty muutoksia, ja sopivat pistorasiat pienentävät sähköiskun vaaraa.
- Vältä kehon joutumista kosketuksiin maadoitettujen pintojen kuten putkien, lämmittimien, liesien ja jääkaappien kanssa. Sähköiskun vaara on suurempi, jos kehosi on maadoitettu.
- Suojaa sähkötyökalut sateelta ja kosteudelta. Veden tunkeutuminen sähkötyökalun sisään lisää sähköiskun vaaraa.
- Älä käytä liitäntäkaapelia sen tarkoituksen vastaisesti sähkötyökalun kantamiseen, ripustamiseen tai pistokkeen vetämiseen pistorasiasta. Pidä liitäntäjohto loitolla kuumuudesta, öljystä, terävistä reunoista ja liikkuvista osista. Vaurioituneet tai soikeutuneet liitäntäjohtot lisäävät sähköiskun vaaraa.

e) Jos käytät sähkötyökalua ulkona, käytä ainoastaan ulkokäyttöön sopivaa jatkojohtoa. Ulkokäyttöön soveltuvan jatkojohtoon käyttö vähentää sähköiskun vaaraa.

f) Jos sähkötyökalun käyttö kosteassa ympäristössä on välttämätöntä, käytä vikavirtakatkaisinta. Vikavirtakatkaisimen käyttö vähentää sähköiskun vaaraa.

3) Henkilöiden turvallisuus

- Työskentele valppaasti ja varovasti ja toimi järkevasti käyttäessäsi sähkötyökalua. Älä käytä sähkötyökalua, jos olet väsynyt tai huumeiden, alkoholin tai lääkkeiden vaikutuksen alaisena. Tarkkaavaisuuden herpaantuminen vaikkakin vain hetkeksi sähkötyökalua käyttäessäsi voi aiheuttaa vakavia vammoja.
- Käytä henkilönsuojaimia ja käytä aina suojalaseja. Henkilönsuojainten kuten hengityssuojaimen, liukumattomien turvajalkineiden, suojakypärän tai kuulonsuojainten käyttö, sähkötyökalun tyypistä ja käyttötarkoituksesta riippuen, vähentää vammautumisen riskiä.
- Vältä tahatonta käyttöönottoa. Varmistaudu siitä, että sähkötyökalu on kytketty pois päältä ennen kuin liität sen virtalähteeseen ja/tai akkuun, tai nostat tai kannat sitä. Jos sormesi on kytkimellä sähkötyökalua kantaessasi tai jos liität päällekytketyn sähkötyökalun virtalähteeseen, seurauksena voi olla tapaturma.
- Poista asetustyökalut tai ruuviavaimet ennen kuin kytket sähkötyökalun päälle. Sähkötyökalun pyöriässä osassa oleva työkalu tai avain voi aiheuttaa loukkaantumisen.
- Vältä epänormaalia työasentoa. Pidä huoli siitä, että seisot tukevasti ja säilytät aina tasapainosi. Voit siten hallita sähkötyökalun paremmin odottamattomissa tilanteissa.
- Käytä sopivaa vaatetusta. Älä käytä väljiä vaatteita tai koruja. Pidä hiukset ja vaatteet loitolla liikkuvista osista. Väljät vaatteet, korut tai pitkät hiukset saattavat takertua liikkuviin osiin.
- Jos pölynimurit ja -kokoajat voidaan asentaa, ne on kiinnitettävä ja niitä on käytettävä oikein. Pölynimurin käyttö voi vähentää pölyn aiheuttamia vaaroja.
- Älä tuudittaudu petolliseen turvallisuudentunteeseen äläkä jätä noudattamatta sähkötyökalujen turvallisuusmääräyksiä, vaikka sähkötyökalun käyttö olisikin sinulle hyvin tuttua. Huolimattomuus voi johtaa vakaviin loukkaantumisiin sekunnin murto-osissa.

4) Sähkötyökalun käyttö ja käsittely

- Älä ylikuormita sähkölaitetta. Käytä työn kannalta tarkoituksenmukaista sähkötyökalua. Käyttämällä sopivaa sähkötyökalua sen ilmoitetulla tehoalueella työskentelet paremmin ja turvallisemmin.
 - Älä käytä sähkötyökalua, jonka kytkin on viallinen. Sähkötyökalu, jota ei voida enää kytkeä päälle tai pois päältä, on vaarallinen ja se on korjattava.
 - Vedä pistoke irti pistorasiasta ja/tai poista irrotettava akku ennen kuin säädät laitetta, vaihdat vaihtotyökaluja tai asetat laitteen syrjään. Tämä varotoimenpide estää sähkötyökalun tahattoman käynnistymisen.
 - Säilytä käytöstä poissa olevia sähkötyökaluja lasten ulottumattomissa. Älä anna sellaisten henkilöiden käyttää sähkötyökalua, jotka eivät ole siihen perehtyneet, tai eivät ole lukeneet näitä ohjeita. Sähkötyökalut ovat vaarallisia kokemattomien henkilöiden käytössä.
 - Hoida sähkötyökaluja ja vaihtotyökaluja huolellisesti. Tarkista, että liikkuvat osat toimivat moitteettomasti ja juuttumatta, ja ettei osia ole rikkoutunut tai vaurioitunut siten, että sähkötyökalun toiminta häiriintyy. Korjautta vaurioituneet osat ennen sähkötyökalun käyttöä. Huonosti huolletut työkalut aiheuttavat usein tapaturmia.
 - Pidä leikkuutyökalut terävinä ja puhtaina. Huolellisesti hoidetut ja terävät leikkuutyökalut juuttuvat harvemmin kiinni ja ne ovat helpommin ohjattavissa.
 - Käytä sähkötyökalua, vaihtotyökalua, vaihtotyökaluja jne. näiden ohjeiden mukaisesti. Huomioi työskentelyolosuhteet ja suoritettava työ. Sähkötyökalujen käyttö muuhun kuin niiden suunniteltuun käyttötarkoitukseen saattaa johtaa vaarallisiin tilanteisiin.
 - Pidä kahvat ja tarttumapinnat kuivina ja puhtaina liasta, öljystä ja rasvasta. Liukkaat kahvat estävät sähkötyökalun turvallisen käsittelyn ja hallinnan odottamattomissa tilanteissa.
- #### 5) Akkutyökalun käyttö ja käsittely
- Lataa akut ainoastaan valmistajan suosittelemissa latauslaitteissa. Tiettyyn akkutyypin sopiva laturi aiheuttaa palovaaran, jos sitä käytetään muiden akkujen lataamiseen.
 - Käytä sähkötyökaluissa vain niihin tarkoitettuja akkuja. Muiden akkujen käyttö voi aiheuttaa loukkaantumisia ja palovaaran.
 - Pidä käyttämätön akku loitolla paperiliittimistä, kolikoista, avaimista, nauloista, ruuveista tai muista pienistä metalliesineistä, jotka saattavat oikosulkea akun koskettimet. Akun koskettimien välinen oikosulku saattaa aiheuttaa palovammoja tai tulipalon.
 - Akkuneste saattaa valua ulos akusta vääranlaisessa käytössä. Vältä koskettamasta sitä. Jos kosketat akkunestettä vahingossa, huuhtelee se pois vedellä. Jos akkunestettä pääsee silmiin, hakeudu lisäksi lääkärin hoitoon. Purkautuva akkuneste voi aiheuttaa ihon ärsytystä tai palovammoja.
 - Älä käytä vioitunutta tai muutettua akkua. Vioittuneet tai muutetut akut saattavat käyttäytyä ennalta arvaamattomasti ja johtaa tulipaloon, räjähdykseen tai loukkaantumisvaaraan.
 - Älä altista akkua tulelle tai korkeille lämpötiloille. Tuli ja yli 130 °C:een lämpötilat saattavat aiheuttaa räjähdyksen.
 - Noudata latauksessa kaikkia määräyksiä äläkä lataa akkua tai akkutyökalua koskaan käyttöohjeessa annetun lämpötila-alueen ulkopuolella. Vääränlainen lataus tai lataus sallitun lämpötila-alueen ulkopuolella saattavat rikkoa akun ja lisätä tulipalovaaraa.

6) Huolto

- a) Anna vain asianmukaisesti pätevän ammattitaitoisen henkilöstön korjata sähkötyökaluja ja ainoastaan alkuperäisiä varaosia käyttäen. Siten takaat sen, että sähkötyökalu pysyy turvallisena.
- b) Älä koskaan huolla vioittuneita akkuja. Kaikkien akkujen huolto tulisi teettää ainoastaan valmistajalla tai valtuutetuissa huoltoliikkeissä.

REMS Akku-Press 22V ACC Connected -laitteen turvaohjeet

VAROITUS

Lue kaikki tämän sähkötyökulun varusteisiin kuuluvat turva- ja muut ohjeet, kuvat sekä tekniset tiedot. Mikäli seuraavia ohjeita ei noudateta, seurauksena saattaa olla sähköisku, tulipalo ja/tai vakavia vammoja.

Säilytä kaikki turvaohjeet ja muut ohjeet tulevaa käyttöä varten.

- Älä käytä sähkötyökaluja, jos se on vaurioitunut. *Tapaturmavaara.*
- Pidä sähkötyökalulla työskennellessäsi kiinni sen runkokahvasta (6) ja kyttekahvasta (8) ja huolehdi siitä, että seisot tukevasti. Sähkötyökalu saa aikaan erittäin suuren puristusvoiman. Sitä on turvallisempi ohjata kaksin käsin. Ole siksi erityisen varovainen. Pidä lapset ja muut henkilöt loitolla sähkötyökalu käyttäessäsi.
- Älä tartu liikkuviin osiin puristusalueella. Vaarana ovat sormi- tai käsivammat niiden joutuessa puristuksiin.
- Älä käytä radiaalipuristimia koskaan pihntien lukkopultin (2) ollessa lukitsematon. Vaarana on murtuminen tai rikkoutuminen ja poissinkoutuvat osat voivat aiheuttaa vakavia vammoja.
- Aseta radiaalipuristimella varustetut puristuspihdit tai puristusrenkaat ja välipihdit puristusliittimelle aina suorakulmaisesti putken akseliin nähden. Jos käyttökone asetetaan vinosti putken akselille, sen suuri käyttövoima saa aikaan sen, että se vetää itsensä suorakulmaiseen asentoon putken akseliin nähden. Tällöin voivat kädet tai muut kehon osat joutua puristuksiin ja/tai vaarana on murtuminen tai rikkoutuminen, jolloin poissinkoutuvat osat voivat aiheuttaa vakavia vammoja.
- Aseta puristusrenkas S (PR-2B) puristusliittimelle aina suorakulmaisesti putken akseliin nähden. Kun asetat välipihteillä Z8 varustettua radiaalipuristinta puristusrenkaalle S, huomioi radiaalipuristimen kääntökulma. Vaarana on murtuminen, jolloin poissinkoutuvat osat voivat aiheuttaa vakavia vammoja.
- Käytä radiaalipuristinta vain siihen asennetuilla puristuspihdeillä ja välipihteillä varustetulla puristusrenkaalla varustettuna. Käynnistä puristusvoimaa vain puristusliittimen valmistusta varten. Käyttökone, puristuspihdit ja välipihteillä varustettu puristusrenkas kuormittuvat tarpeettomassa määrin ilman puristusliittimen vastapuristusta.
- Ennen kuin käytät muiden valmistajien puristuspihdejä ja välipihteillä varustettuja puristusrenkaita (puristusleukoja, välileukoilla varustettuja puristusleukoita), tarkista, sopivatko ne yhteen REMS-radiaalipuristimien kanssa. Muiden merkkien puristuspihdejä ja puristusrenkaita varustettuja välipihtejä voidaan käyttää REMS Akku-Press 22V ACC Connected -laitteen kanssa, mikäli ne on suunniteltu käytettäväksi vaaditulla 32 kN:n työntövoimalla, ne ovat mekaanisesti sopivia REMS-käyttökoneen kanssa, ne voidaan lukita laitteeseen asianmukaisesti, ja mikäli ne käyttökänsä päättyessä murtuvat ylikuormitettaessa vaarattomasti eivätkä aiheuta vaaraa esim. sinkoutuvien puristusleukojen kappaleiden muodossa. Suosittelemme käyttämään ainoastaan puristuspihdejä, puristusrenkaita ja välipihtejä, joiden rasitusmurtumisen turvallisuuskertoimen $\geq 1,4$, eli ne kestävät tarvittavan työntövoiman 32–45 kN. Lue ja huomioi sen lisäksi kyseisten puristuspihntien ja välipihteillä varustettujen puristusrenkaiden valmistajan/tarjoajan käyttö- ja turvaohjeet ja puristettavan puristusliittosjärjestelmän valmistajan/tarjoajan asennus- ja kokoonpano-ohjeet ja huomioi myös niissä mahdollisesti mainitut käyttörajoitukset. Jos ohjeita ei noudateta, vaarana on murtuminen tai rikkoutuminen ja poissinkoutuvat osat voivat aiheuttaa vakavia vammoja.
- Käytä vain vaurioitumattomia puristuspihdejä, puristusrenkaita ja välipihtejä. Vaurioituneet puristuspihdit, puristusrenkaat ja välipihdit voivat juuttua kiinni tai murtua tai rikkoutua ja/tai tuloksena on virheellinen puristusliittos. Vaurioituneita puristuspihdejä, puristusrenkaita ja välipihtejä ei saa kunnostaa. Jos ohjeita ei noudateta, vaarana on murtuminen tai rikkoutuminen ja poissinkoutuvat osat voivat aiheuttaa vakavia vammoja.
- Älä käytä kantosilmukkaa (26) putoamissuojaukseen. Kantosilmukka on tarkoitettu ainoastaan olkahihnaan kiinnittämistä varten. Jos kantosilmukka on joutunut voimakkaan kuormituksen kohteeksi, anna valtuutetun REMS-sopimuskorjaamon tarkastaa se.
- Vedä verkkopistoke irti tai poista akku ennen puristuspihntien, puristusrenkaiden ja välipihtien asennusta/purkamista. *Loukkaantumisaara.*
- Noudata sähkötyökulun huolto-ohjeita ja puristuspihntien, puristusrenkaiden ja välipihtien huolto-ohjeita. Huolto-ohjeiden noudattaminen vaikuttaa positiivisesti sähkötyökulun, puristuspihntien, puristusrenkaiden ja välipihtien käyttöikään.
- Älä anna sähkötyökulun koskaan käydä ilman valvontaa. Kytke sähkötyökalu pois päältä pitempien työtaukojen aikana ja vedä verkkopistoke/akku irti. Valvomattomat sähkölaitteet voivat aiheuttaa vaaroja, joista voi olla seurauksena aineellisia ja/tai henkilövahinkoja.
- Aseta enintään 3 puristusrenkasta XL 64–108 (PR-3S) kyseisille puristusrenkaille tarkoitettua sisävuorauksella varustettuun XL-Boxx-järjestelmä-salkkuun (lisävaruste, tuotenro 579603). Kolmen XL (PR-3S) -puristusrenkaan kuormitusrajan noudattaminen vähentää esinevahinkojen ja loukkaantumisten vaaraa.

- Tarkasta sähkötyökulun liitäntäjohto ja jatkojohdot sekä jännitelähde säännöllisesti vaurioiden varalta. Mikäli ne ovat vaurioituneet, anna ammattitaitoisen henkilön tai valtuutetun REMS-sopimuskorjaamon uusida ne.
- Luovuta sähkötyökalu ainoastaan sen käyttöön perehdytettyjen henkilöiden käyttöön. Nuoret saavat käyttää sähkötyökaluja vasta 16 vuotta täytettyään, jos sen käyttö on tarpeen heidän ammattikoulustavoitteensa saavuttamiseksi ja jos heitä on valvomassa asiantunteva henkilö.
- Lapset ja henkilöt, jotka eivät fyysisten, sensoristen tai henkisten kykyjensä tai kokemattomuutensa tai tietämättömyytensä perusteella pysty turvallisesti käyttämään sähkötyökaluja, eivät saa käyttää tätä sähkötyökaluja ilman vastuullisen henkilön valvontaa tai opastusta. Muussa tapauksessa vaarana on käyttövirheen aiheuttama loukkaantuminen.
- Käytä vain hyväksytyjä ja asianmukaisesti merkittyjä jatkojohtoja, joiden poikkipinta-ala on riittävä. Käytä korkeintaan 10 m pitkiä jatkojohtoja, joiden poikkipinta-ala on 1,5 mm², ja 10–30 m pitkiä jatkojohtoja, joiden poikkipinta-ala on 2,5 mm².

VAARA

- Huomioi REMS-puristuspihntien, REMS-puristusrenkaiden, REMS-välipihtien, REMS-katkaisupihtien M, REMS-kaapelisaksien, REMS-Puristuspihntien Basic E01 ja REMS-puristusrenkaiden turvaohjeet ja noudata niitä. Jos turvaohjeita ei noudateta, seurauksena saattaa olla esine- tai henkilövahinkoja, sähköisku tai putoaminen.

Katso myös www.rems.de → Downloads → Turvaohjeet: RADIAALIPURISTIMET

Akkujen, pikalaturien ja jännitelähteiden turvaohjeet

VAROITUS

Lue kaikki tämän sähkötyökulun varusteisiin kuuluvat turva- ja muut ohjeet, kuvat sekä tekniset tiedot. Ohjeiden laiminlyönnin seurauksena voi olla sähköisku, tulipalo ja/tai vakavia vammoja.

Säilytä kaikki turvaohjeet ja muut ohjeet tulevaa käyttöä varten.

Katso myös www.rems.de → Downloads → Käyttöohjeet → Turvaohjeet → Akkujen, pikalaturien ja jännitelähteiden turvaohjeet.

Käyttöturvallisuustiedotteet

VAROITUS

Lue käyttöturvallisuustiedotteet. Ohjeiden laiminlyönnin seurauksena voi olla sähköisku, tulipalo ja/tai vakavia vammoja.

Säilytä kaikki turvaohjeet ja muut ohjeet tulevaa käyttöä varten.

Katso www.rems.de → Downloads → Käyttöturvallisuustiedotteet → Akut.

Kuvakkeiden selitykset

VAARA

Vaarallisuusasteeltaan suuri vaara, johon liittyvän piittaamattomuuden seurauksena on kuolema tai (pysyvät) vaikeat vammat.

VAROITUS

Vaarallisuusasteeltaan keskisuuri vaara, johon liittyvän piittaamattomuuden seurauksena saattaa olla kuolema tai (pysyvät) vaikeat vammat.

HUOMIO

Vaarallisuusasteeltaan pieni vaara, johon liittyvän piittaamattomuuden seurauksena saattavat olla (parannettavissa olevat) vähäiset vammat.

HUOMAUTUS

Aineellinen vahinko, ei turvaohjeita! Ei loukkaantumisaaraa.



Vaara



Putoaminen



Sähköinen jännite



Lue käyttöohje ennen käyttöönottoa



Käytä silmiensuojainta



Käytä kuulonsuojainta



Sähkötyökalu on suojausluokan II mukainen



Ei sovellu ulkokäyttöön



Hakuriteholähde (SMPS)



Oikosulkusuojattu turvaerotusmuuntaja (SCPST)



Ympäristöystävällinen jätehuolto



CE-vaatimusten mukaisuusmerkintä

1. Tekniset tiedot

Määräysten mukainen käyttö

VAROITUS

REMS Akku-Press 22 V ACC Connected on tarkoitettu käytettäväksi puristusliitosten valmistukseen kaikkien tavanomaisten puristusliitosjärjestelmien kanssa, sähköjoh-
tojen liitosten valmistukseen, putoamissuojajärjestelmien liitosten valmistukseen,
kierretankojen katkaisuun sekä sähkökaapeleiden katkaisuun. Käyttökone voidaan
yhdistää Internetiin Wi-Fi-yhteydellä tietojen vaihtamiseksi käyttökoneen ja pilven
välillä. Mitkään muut käyttötarkoitukset eivät ole määräysten mukaisia eivätkä siten
myöskään sallittuja.

Yleiskatsaus: REMS Akku -työkalut, akut, pikalaturit, jännitelähteet.
Katso www.rems.de → Downloads → Käyttöohjeet → RADIAALIPURISTIMET:
MUUT ASIAKIRJAT



1.1. Toimituksen sisältö

Käyttökone, Li-ion-akku 21,6 V, pikalaturi, käyttöohje, turvaohjeet teräspelti-
laatikko / järjestelmäsalkku L-Boxx

1.2. Tuotenumerot

REMS Akku-Press 22V ACC Connected -käyttökone, ilman akkua	576003
REMS-puristuspihdit, REMS-puristusrenkaat,	
REMS-välipihdit	katso REMS-luettelo
REMS-katkaisupihdit M	katso REMS-luettelo
REMS-kaapelisakset	571887
Kaapeliterät 2 kpl/pakkaus (REMS-kaapelisakset)	571889
REMS-puristuspihdit Basic E01	571855
REMS-puristuspakka T 12, 2 kpl/pakkaus	570891
REMS Li-ion-akku 21,6 V, 2,5 Ah	571571
REMS Li-ion-akku 21,6 V, 4,4 Ah	571574
REMS Li-ion-akku 21,6 V, 5,0 Ah	571581
REMS Li-ion-akku 21,6 V, 9,0 Ah	571583
Pikalaturi 100–240 V, 90 W	571585
Pikalaturi 100–240 V, 290 W	571587
Jännitelähde 220–240 V / 21,6 V, 15 A	571567
Jännitelähde 220–240 V / 21,6 V, 40 A	571578
Teräspeltilaatikko REMS Akku-Press 22V ACC Connected	571290
Järjestelmäsalkku P-Boxx REMS Akku-Press 22 V ACC Connected	576345
REMS CleanM -konepuhdistusaine	140119

Lisävarusteena teräspeltilaatikko tai järjestelmäsalkku, jossa sisävuoraus
REMS-puristuspihdeille, REMS-puristusrenkaille, välipihdeille

1.3. Käyttöalue

REMS Akku-Press 22V ACC Connected -radiaalipuristimet kaikkien
tavanomaisten puristusliitosjärjestelmien puristusliitosten valmistukseen
teräksestä, ruostumattomasta teräksestä, kuparista ja muovista valmistet-
tuihin putkiin sekä yhdistelmäputkiin Ø 10–108 (110) mm

Ø ¾–4"

Katso myös www.rems.de → Tuotteet → Radiaalipuristimet →
REMS-puristuspihdit, REMS-puristusrenkaat, → Oteita luettelosta (PDF)



1.4. Työlämpötila-alue

Käyttökone	-10 ... +60 °C (14 ... +140 °F)
Akku	-10 ... +60 °C (14 ... +140 °F)
Pikalaturi	0 ... +40 °C (32 ... +104 °F)
Jännitelähde	-10 ... +45 °C (14 ... +113 °F)

Varastointilämpötila-alue > 0 °C (32 °F)

1.5. Connected-toiminnot

Connected-toiminnoilla varustetut rekisteröidyt tuotteet tarjoavat käyttäjälle
useita tuotekohtaisia lisätoimintoja, kuten esimerkiksi: Mittaus-/puristus-tietojen
kirjaaminen (puristuksen päiväys ja aika, laskuri 1: puristuksen lukumäärä ja
käyttöaika, laskuri 2: puristuksen lukumäärä ja käyttöaika, puristuksen koko-
naismäärän ja kokonaiskäyttöajan laskuri, akun jännite, sähkövirran voimakkuus
pois kytkettäessä, suurin sähkövirran voimakkuus, akun jäljellä oleva kapasiteetti,
puristus-aika, puristus-aika-diagrammi jne.) ja raporttien luominen yrityksen
omalla logolla, virheilmoitusten näyttö, tuotteen konfigurointi (kieli, päivämäärä,
kellonaika, aikavyöhyke, paineyskikkö, LED-valon palamisen kesto ja kirkkaus,
valmiusaika, ACC-ajotila, ilmoitusäänet, jne.), käytön eston asettaminen (välitön
lukitus tai palauteväli varkaudenestosuojana, aika- ja päivämääräalueet luki-
tuskäyttöön, suoritettavien puristusten lukumäärän rajoittaminen), puristuspaik-
kojen geopaikannus, puhettalenteiden muuntaminen muokattavaksi tekstiksi,
kuvien lataaminen palvelimelle ja tallentaminen, ilmoitusten näyttö (vuosi- ja
määräaikaistarkastus, uusi laiteohjelmiston versio, akun tila jne.),
uuden laiteohjelmiston version lataaminen ja asentaminen.

1.6. Työntövoima, isku

Työntövoima (nimellisvoima)	32 kN
Isku	41 mm

1.7. Sähkö tiedot

Käyttökone	}	21,6 V =; 2,5 Ah
		21,6 V =; 4,4 Ah
		21,6 V =; 5,0 Ah
		21,6 V =; 9,0 Ah
Pikalaturi,	tulo	100–240 V~; 50–60 Hz; 90 W
	lähtö	21,6 V = suojaeristetty, häiriöpoistettu
Pikalaturi,	tulo	100–240 V~; 50–60 Hz; 290 W
	lähtö	21,6 V = suojaeristetty, häiriöpoistettu
Jännitelähde	tulo	220–240 V~; 50–60 W
21,6 V (tuotenro. 571567)	lähtö	21,6 V =; 15 A suojaeristetty, häiriöpoistettu
Jännitelähde	tulo	220–240 V~; 50–60 W
21,6 V (tuotenro. 571578)	lähtö	21,6 V =; 40 A suojaeristetty, häiriöpoistettu

1.8. Mitat

Käyttökone 295 × 310 × 81 mm (11,6" × 12,2" × 3,2")

1.9. Painot

Käyttökone ilman akkua	2,9 kg (6,4 lb)
REMS Li-ion-akku 21,6 V, 2,5 Ah	0,4 kg (0,9 lb)
REMS Li-ion-akku 21,6 V, 4,4 Ah	0,8 kg (1,8 lb)
REMS Li-ion-akku 21,6 V, 5,0 Ah	0,8 kg (1,8 lb)
REMS Li-ion-akku 21,6 V, 9,0 Ah	1,1 kg (2,4 lb)
Puristuspihdit (keskiarvo)	1,8 kg (3,9 lb)
Välipihdit Z2	2,0 kg (4,4 lb)
Välipihdit Z4	3,6 kg (7,9 lb)
Välipihdit Z5	3,8 kg (8,4 lb)
Välipihdit Z8	1,7 kg (3,7 lb)
Puristusrenkaat M54 (PR-3S)	3,1 kg (6,8 lb)
Puristusrenkaat M54 (PR-3B)	2,7 kg (5,9 lb)

1.10. Melutiedot

Työpaikan päästöarvo

$L_{PA} = 74 \text{ dB(A)}$ $L_{WA} = 85 \text{ dB(A)}$ $K = 3 \text{ dB(A)}$

1.11. Tärinä

Kiihdytyksen painotettu tehoarvo < 2,5 m/s² $K = 1,5 \text{ m/s}^2$

Ilmoitettu tärinän päästöarvo on mitattu normienmukaisen testausmenetelmän
mukaan ja sitä voidaan käyttää vertailuun muiden työkalujen arvojen kanssa.
Ilmoitettua tärinän päästöarvoa voidaan käyttää myös alustavaan keskeytyksen
arviointiin.

VAROITUS

Laitteen todellisessa käytössä voi tärinän päästöarvo laitteen käyttötavasta
riippuen poiketa ilmoitetusta arvosta siitä riippumatta, kuinka sähkötyökalua
käytetään. Todellisista käyttöoloista (ajoittainen käyttö) riippuen voi olla tarpeel-
lista määrittellä turvatoimenpiteet laitetta käyttävän henkilön suojaamiseksi.

2. Käyttöön otto

VAROITUS

Kun käyttökone on pidetty varastossa pidemmän ajan, se on otettava ensin
uudelleen käyttöön käyttämällä ylipaineventtiiliä palautuspainiketta (12) paina-
malla. Jos painike on jumissa tai toimii kankeasti, älä purista laitteella.
Käyttökone on tällöin annettava valtuutetun REMS-sopimuskorjaamon tarkas-
tettavaksi.

REMS puristuspihtien ja välipihdeillä varustettujen REMS-puristusrenkaiden
käyttöön eri puristusliitosjärjestelmissä pätevät kulloinkin voimassa olevat
REMS-myyntiasiakirjat. Katso myös www.rems.de → Downloads → Tuoteluet-
telot, -esitteet. Jos järjestelmän valmistaja muuttaa puristusliitosjärjestelmien
osia tai tuo uusia osia markkinoille, niiden senhetkinen käytettävyyden tai tarkis-
tettava REMSiltä (faksi +49 7151 1707 110 tai sähköposti info@rems.de).
Oikeudet muutoksiin ja virheisiin pidetään.

2.1. Sähköliitäntä

VAROITUS

Huomioi verkkojännite! Tarkista ennen käyttökoneen, pikalaturin tai jännite-
lähteen liittämistä, vastaako arvokilvessä ilmoitettu jännite verkkojännitettä.
Rakennustyömailla, kosteassa ympäristössä, sisä- ja ulkotiloissa tai niihin
verrattavissa olevissa asennustavoissa saa sähkötyökalua käyttää verkkoon
liitettynä vain vikavirtasuojakytkimen (FI-kytkimen) kautta, joka keskeyttää
energiansyötön heti kun vuotovirta maahan ylittää 30 mA 200 ms:n ajan.

Li-ion-akut**Alijännitteen aiheuttama syväpurkaus**

Li-ion-akkujen vähimmäisjännitettä ei saa alittaa, koska siitä aiheutuva syväpurkaus voi aiheuttaa akun vaurioitumisen. REMS Li-ion -akut toimitetaan noin 40 % esiladattuina. Li-ion-akut on siten ladattava ennen käyttöä ja ne on ladattava uudelleen säännöllisesti. Mikäli tätä akun kennojen valmistajan ohjetta ei noudateta, syväpurkaus voi aiheuttaa akun vaurioitumisen.

Varastoinnin aiheuttama syväpurkaus

Jos Li-ion-akku varastoidaan sen latauksen ollessa suhteellisen alhainen, itsepurkaus voi aiheuttaa syväpurkauksen, minkä seurauksena akku voi vaurioitua. Li-ion-akut on siksi ladattava ennen varastointia ja ladattava uudelleen vähintään kuuden kuukauden välein, sekä uudestaan ennen niiden kuormittamista.

HUOMAUTUS**Lataa Li-ion-akku ennen käyttöä.**

Käytä REMS Li-ion -akkujen lataamiseen vain hyväksytyjä REMS-pikalatureita. Uudet ja pidemmän aikaa käyttämättöminä olleet Li-ion-akut saavuttavat täyden varauskäytönsä vasta useamman latauksen jälkeen.

Pikalaturit

Jos verkkopistoke on liitetty, vasen merkkivalo palaa jatkuvasti vihreänä. Jos pikalaturiin on liitetty akku, vihreä merkkivalo vilkkuu merkinä siitä, että akun lataus on käynnissä. Jos tämä vihreä merkkivalo palaa jatkuvasti, akku on ladattu. Jos merkkivalo vilkkuu punaisena, akku on viallinen. Jos merkkivalo palaa jatkuvasti punaisena, pikalaturin ja/tai akun lämpötila on sallitun työskentelyalueen 0 ... +40 °C ulkopuolella.

HUOMAUTUS

Pikalaturit eivät sovellu käytettäväksi ulkona.

Jännitelähteet

Jännitelähde on tarkoitettu akkutyökalujen verkkokäyttöön akkujen sijasta. Jännitelähteet on varustettu ylivirta- ja lämpötilasuojauksella. Käyttötila ilmoitetaan LED-merkkivalolla. Palava LED-merkkivalo merkitsee, että laite on käyttövalmis. Jos LED-merkkivalo ei pala tai se vilkkuu, se merkitsee ylivirtaa tai luvaton lämpötilaa. Käyttökoneen käyttäminen ei tällöin ole mahdollista. Odotusajan jälkeen LED-merkkivalo palaa jälleen ja työ voi jatkua.

HUOMAUTUS

Jännitelähteet eivät sovellu käytettäväksi ulkona.

2.2. Asentaminen radiaalipuristimeen (vaihtaminen): puristuspihdit (PZ-4G, kuva 3), puristuspihdit (PZ-S, kuva 4), puristusrenkaat (PR-3S) välipihdeillä (kuva 5), puristusrenkas (PR-3B) välipihdeillä (kuva 6), puristusrenkas 45° (PR-2B) välipihdeillä (kuva 7), puristusrenkas S (PR-2B) välipihdeillä (kuva 7)

Vedä verkkopistoke irti tai poista akku. Käytä vain puristettavan puristusliitosjärjestelmän mukaisia puristuspihtejä, puristusrenkaita järjestelmäkohtaisella puristusmuodolla. Puristusmuoto on merkitty puristuspihtien ja puristusrenkaiden

puristusleukoihin tai puristussegmentteihin kirjaimin ja koko on merkitty numerolla. Välipihdit on merkitty kirjaimen "Z" ja numeron yhdistelmällä, jotka osoittavat sallitun puristusrenkaan, joka on merkitty samalla merkinnällä. Puristusrenkaan 45° (PR-2B) kanssa on huomioitava, että välipihdit Z1 voidaan asettaa vain alle 45 asteen kulmaan (kuva 7). Puristusrenkaan S (PR-2B) kanssa välipihdit Z8 ovat portaattomasti käännettävissä (kuva 7). Lue ja huomioi puristettavan puristusliitosjärjestelmän valmistajan/tarjoajan asennus- ja kokoonpano-ohjeet. Älä käytä puristamiseen koskaan sopimattomia puristuspihtejä, puristusrenkaita tai välipihdejä (puristusmuoto, koko). Puristusliitoksesta saattaa tulla käyttökelvoton ja käyttökone sekä puristuspihdit tai puristusrenkas ja välipihdit saattavat vaurioitua.

Aseta käyttökone parhaiten pöydälle tai lattialle. Puristuspihtien ja välipihtien asennus (vaihtaminen) voidaan suorittaa vain, jos puristusrullat (5) on palautettu kokonaan taka-asentoon. Tarvittaessa on palautuspainiketta (12) painettava niin kauan, että puristusrullat (5) on palautettu kokonaan taka-asentoon.

Avaa pihtien lukkopultti (2). Vedä salpaa (4), jolloin pihtien lukkopultti (2) ponnahtaa ulos jousen voimalla. Aseta valitut puristuspihdit/välipihdit. Pidä pihtien lukkopultin (2) yläpuolella olevaa painiketta (3) painettuna ja työnnä pihtien lukkopulttia (2) eteenpäin, kunnes salpa (4) lukittuu paikoilleen (puristuspihtien/välipihtien automaattinen lukitus). Älä käynnistä radiaalipuristimia ilman niihin liitettyjä puristuspihtejä tai puristusrenkaalla varustettuja välipihdejä. Suorita puristusvaihe vain puristusliitoksen valmistusta varten. Käyttökone tai puristuspihdit, puristusrenkas ja välipihdit kuormittuvat tarpeettomasti ilman puristusliittimen aikaansaamaa vastapuristuspainetta.

HUOMAUTUS

Lukkopultin sulkuasentoa seurataan sähköisesti. Puristuksen suorittaminen on mahdollista vain, kun pihtien lukkopultti on suljettuna.

2.3. Käyttölaitteet ja OLED-näyttö

REMS Akku-Press 22 V ACC Connected -laitetta voidaan käyttää erilaisilla käyttölaitteilla. Voimakascontrastisessa ODED-näytössä näkyvät valikot, alavalikot asetus- ja tietosivut sekä ilmoitukset.

Päälle-/poiskytkin

Käyttökoneen päälle-/poiskytkin (kuva 2 (24)). Käyttökone sammutetaan painamalla päälle-/poiskytkintä 2 sekunnin ajan.

Turvakäyttökytkin

Turvakäyttökytkintä (kuva 1 (7)) käytetään puristuksen suorittamiseen ja lisäksi valikoissa sillä poistetaan näkyvissä olevasta alavalikosta.















Vasen/oikea-painikkeet

OLED-näytön alapuolella sijaitsevilla vasen/oikea-painikkeilla (kuva 2 (22)) käytetään useita toimintoja.

OLED-näyttö

OLED-näytön näkymä on jaettu kolmeen osaan: yläpalkki, pääikkuna ja alapalkki.

Yläpalkki

	Porrastettu akun lataustilan näyttö
	Verkkokäyttö
	Käytönesto aktivoitu, käyttökoneen käyttöä ei estetty
	Käytönesto aktivoitu, käyttökoneen käyttö estetty
	Käytönestoa ei aktivoitu
	Uuden laiteohjelmiston version lataus onnistui. Uusi laiteohjelmiston versio on valmis asennettavaksi.
	Käyttökoneetta ei rekisteröity
	Käyttökone on yhdistetty pilveen, käyttökoneetta ei rekisteröity
	Käyttökone on yhdistetty pilveen, käyttökone on rekisteröity
	Käyttökone ei saa yhteyttä pilveen
	Käyttökoneella ei ole yhteyttä pilveen puuttuvan Wi-Fi-yhteyden vuoksi
	Wi-Fi yhdistetty
	Wi-Fi yhdistetty, ei Internet-yhteyttä
	Wi-Fi-yhteys katkaistu
	Tallennettuja Wi-Fi-verkkoja ei ole käytettävissä tai käyttökoneeseen ei ole vielä tallennettu Wi-Fi-verkkoja.



Pääikkuna

	Aloitussivu Vaihtuvat näytöt: Tervehdys- ja aloitussivu, valikot, alavalikot, asetus- ja tietosivut, ilmoitukset
---	--

Alapalkki





▼	Näytä seuraava valikko
>	Valikko, näytä seuraava alavalikko tai asetussivu
<	Avaa edellinen valikko/alavalikko
✕	Keskeytä / Lopeta / Näytä puristus-aika-diagrammi / Palauta laskuri
▲	Kasvata lukuarvoa
▼	Seuraava rivi
●	Kuvake on jatkuvasti korostettuna: Vahvista syöte Kuvake vilkkuu: Käyttökoneen tukiasema on otettu käyttöön ja se on valmis yhdistettäväksi mobiililaitteen kanssa.
● REC	Puhetallenne
⬇️●	Uuden laiteohjelmiston version asentaminen



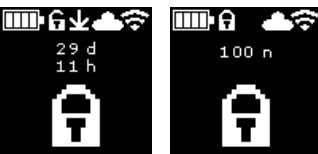

Tervehdys- ja aloitussivu

	Tervehdyssivu valmistajan logolla Laiteohjelmiston versio
	Aloitussivu Päiväys, kellonaika, käyttökoneen tyyppi Käyttökone on käyttövalmis

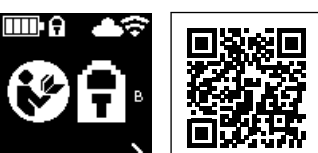
Ilmoitukset

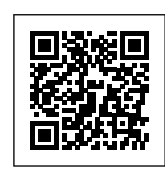

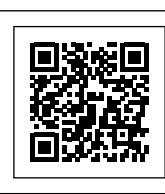





Mahdolliset ilmoitukset näytetään, kun käyttökone kytketään päälle.

	Vuosittaiset tarkastukset ja määräaikaistarkastukset Näytetään, milloin vuosittaiset tarkastukset ja määräaikaistarkastukset ovat ajankohtaisia (≤ 0 d tai $\geq 30\,000$ n).
	Tallennustila täynnä Tallennettuja tietoja poistetaan tästä lähtien uusien tallennuksien mahdollistamiseksi (vanhimista alkaen).
	Käytön esto Jäljellä olevien päivien lukumäärä d, kunnes käyttökoneen käyttö estetään. Jäljellä olevien puristuksien lukumäärä n, kunnes käyttökoneen käyttö estetään.
	Käytönesto A Tuo QR-koodi näytölle oikealla suuntapainikkeella. Käytönesto voidaan muuttaa REMS-palveluportaalissa skannaamalla QR-koodi mobiililaitteella.
	Käytönesto B Tuo QR-koodi näytölle oikealla suuntapainikkeella. Käytönesto voidaan muuttaa REMS-palveluportaalissa skannaamalla QR-koodi mobiililaitteella.

		<p>Käytönesto C Tuo QR-koodi näytölle oikealla suuntapainikkeella. Käytönesto voidaan muuttaa REMS-palveluportaaliassa skannaamalla QR-koodi mobiililaitteella.</p>
		<p>Käytönesto D Tuo QR-koodi näytölle oikealla suuntapainikkeella. Käytönesto voidaan muuttaa REMS-palveluportaaliassa skannaamalla QR-koodi mobiililaitteella.</p>
	<p>Wi-Fi NOT CONNECTED Wi-Fi-yhteyttä ei ole vielä muodostettu tai mikään käyttökoneeseen tallennetuista Wi-Fi-verkoista ei ole käytettävissä.</p>	

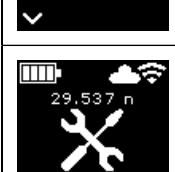
Valikko

Tietojen näyttäminen/palauttaminen, alavalikkojen / asetus- ja tietosivujen avaaminen ja laiteohjelmiston uuden version asentaminen

	<p>Asetukset</p>	
	<p>Laskuri 1 Näyttö: t_1 = käyttöaika n_1 = puristuksien lukumäärä Palauta laskuri painamalla oikeaa suuntapainiketta 2 sekunnin ajan.</p>	
	<p>Laskuri 2 Näyttö: t_2 = käyttöaika n_2 = puristuksien lukumäärä Palauta laskuri painamalla oikeaa suuntapainiketta 2 sekunnin ajan.</p>	
	<p>Laskurit yhteensä Näyttö: $\sum t$ = Käyttöaika yhteensä $\sum n$ = puristuksien lukumäärä yhteensä Laskuria ei voida palauttaa.</p>	
	<p>Vuosittaiset tarkastukset ja määräaikaistarkastukset Näyttö: n = puristuksien lukumäärä yhteensä (näytetään alkaen 25 000 puristusta) d = jäljellä oleva aika päivinä vuosittaisiin tarkastuksiin ja määräaikaistarkastuksiin</p>	
	<p>Tallennustilan käyttö Näyttö: käytetty / käytettävissä oleva tallennustila, Mt</p>	
	<p>Laiteohjelmiston versio Näyttö: Käyttökoneen sarjanumero asennettu laiteohjelmiston versio</p>	
	<p>Laiteohjelmiston versio Näyttö: Käyttökoneen sarjanumero asennettu laiteohjelmiston versio ladattavissa oleva laiteohjelmiston versio Asentaminen on mahdollista vasta, kun käyttökone on yhdistetty Internetin välityksellä pilveen Wi-Fi-yhteyttä käyttäen.</p>	

		<p>Laiteohjelmiston versio Näyttö: Käyttökoneen sarjanumero asennettu laiteohjelmiston versio ladattavissa oleva laiteohjelmiston versio ERROR REGISTRATION REQUIRED: Käyttökoneetta ei ole rekisteröity. Asentaminen on mahdollista vasta, kun käyttökone on rekisteröity ja yhdistetty Internetin välityksellä pilveen Wi-Fi-yhteyttä käyttäen.</p>
		<p>Laiteohjelmiston versio Näyttö: Käyttökoneen sarjanumero asennettu laiteohjelmiston versio ladattavissa oleva laiteohjelmiston versio Tietosuojatiedot: Lue tietosuojatiedot ja aloita asennus</p>
	<p>Laiteohjelmiston versiota asennetaan Älä sammuta käyttökoneetta tai irrota akkua tai jännitteensyöttöä asennuksen aikana.</p>	

Alavalikko-/asennus- ja tietosivut

Käyttökoneen asetusten tekeminen, käyttökoneen rekisteröinti REMS-palveluportaalissa, huoltoviestien lähettäminen, Wi-Fi-yhteyden asettaminen.

		<p>LED-työvalaisimen kirkkauden valitseminen</p>
		<p>REMS-palveluportaalia/QR-koodia käyttäen suoritettavat asetukset Tuo QR-koodi näytölle oikealla suuntapainikkeella. Avaa REMS-palveluportaali skannaamalla QR-koodi mobiililaitteella. Käyttökoneen rekisteröinti. Jos käyttökone on jo rekisteröity, TUOTTEIDEN HALLINTA -sivu avataan automaattisesti.</p>
		<p>Päivämäärän asettaminen Kun Internet-yhteys on käytössä, käyttökoneen päivämäärä asetetaan automaattisesti. Manuaalinen asettaminen ei ole tällöin mahdollista.</p>
		<p>Kellonajan asettaminen Kun Internet-yhteys on käytössä, käyttökoneen kellonaika asetetaan automaattisesti. Manuaalinen asettaminen ei ole tällöin mahdollista.</p>
		<p>Päivämäärän muodon valitseminen</p> <ul style="list-style-type: none"> • VVVV-KK-PP • KK/PP/VVVV • PP.KK.VVVV
		<p>Kellonajan muodon valitseminen</p> <ul style="list-style-type: none"> • hh:mm (24 h) • hh:mm (12 h)
		<p>Paineen yksikön valitseminen</p> <ul style="list-style-type: none"> • bar • psi
		<p>Tuen/etädiagnoosin asetukset Huoltoilmoituksen "SUPPORT" lähettäminen etädiagnoosia varten</p>

	Wi-Fi-yhteyden asettaminen / tukiaseman käyttöön ottaminen Näyttö: Yhdistetyn Wi-Fi-verkon nimi Näyttö: Käyttökoneen tukiaseman nimi Wi-Fi-yhteyden salasana Tukiaseman IP-osoite
	Wi-Fi-yhteyden asettaminen / tukiaseman käyttöön ottaminen Näyttö: Wi-Fi-yhteys on katkaistu Näyttö: Käyttökoneen tukiaseman nimi Wi-Fi-yhteyden salasana Tukiaseman IP-osoite
	Wi-Fi-yhteyden asettaminen / tukiaseman käyttöön ottaminen Näyttö: Wi-Fi-yhteyttä ei ole vielä muodostettu tai mikään käyttökoneeseen tallennetuista Wi-Fi-verkoista ei ole käytettävissä. Näyttö: Käyttökoneen tukiaseman nimi Wi-Fi-yhteyden salasana Tukiaseman IP-osoite
	Tehdasasetuksien palauttaminen
	Tehdasasetuksien palauttaminen Käytönesto on käytössä, tehdasasetuksien palauttaminen ei ole mahdollista. Lue käyttöohje.
	Laiteohjelmiston version palauttaminen Local RESTORE Wi-Fi RESTORE



2.4. Käyttökoneen rekisteröinti, mobiililaitteen yhdistäminen ja käyttökoneen yhdistäminen pilveen Internetin välityksellä

Connected-toimintojen käyttämiseksi käyttökone on rekisteröitävä REMS-palveluportaaliin ja käyttökone on yhdistettävä pilveen Internetin välityksellä.

Huomautus: REMS Akku-Press 22 V ACC Connected -käyttökoneita voidaan käyttää myös ilman käyttökoneen rekisteröintiä ja ilman yhdistämistä Internetiin. Connected-toiminnot eivät kuitenkaan ole tällöin käytettävissä. Kun Internet-yhteys ei ole käytössä, tiedot tallennetaan käyttökoneeseen ja ne lähetetään pilveen heti, kun käyttökone rekisteröidään ja internetyhteys pilveen muodostetaan.

2.4.1. Käyttökoneen rekisteröinti REMS-palveluportaaliin

Käyttökoneet voidaan rekisteröidä ilmoitetulle käyttäjälle REMS-palveluportaalin välityksellä. Jos käytössäsi ei ole vielä käyttäjätiliä, voit luoda tilin REMS-palveluportaaliin (<https://service.rems.de>) kohdassa SISÄÄNKIRJAUTUMINEN. Vahvista antamasi sähköpostiosoite ja viimeistelee sisäänkirjautuminen napsauttamalla sähköpostitse lähetettyä linkkiä.





- Kytke käyttökone päälle.
- Avaa Asetukset-valikko  painamalla oikeaa suuntapainiketta (22). Paina uudelleen oikeaa suuntapainiketta (22). Paina uudelleen oikeaa suuntapainiketta. Avaa sivu "Asetuksien asettaminen REMS-palveluportaaliin" . Tuo QR-koodi esiin painamalla oikeaa suuntapainiketta.
- Skannaa QR-koodi mobiililaitteella, esim. kameralla. REMS-palveluportaali avataan selaimessa. Kirjaa käyttäjä sisään REMS-palveluportaaliin.
- Paina painiketta "Rekisteröi tuote". Rekisteröinnin onnistuminen vahvistetaan. Jos käyttökone on jo rekisteröity, TUOTTEIDEN HALLINTA -sivu avataan automaattisesti.

Vain kyseinen käyttäjä voi peruuttaa tuotteen rekisteröinnin. Jos tuote myydään edelleen, käyttäjän on peruutettava rekisteröinti. Muussa tapauksessa laitteen ostaja ei voi rekisteröidä tuotetta ja käyttää sen connected-toimintoja.

2.4.2. Mobiililaitteen yhdistäminen käyttökoneeseen

Huomautus: Käyttökone voidaan yhdistää pilveen Internetin välityksellä käytettävissä olevan Wi-Fi-verkon tai mobiililaitteen hotspot-yhteyden avulla.

- Liitä ladattu akku käyttökoneeseen ja paina päälle-/pois-painiketta (24) lyhyesti. OLED-näyttö kytetään päälle muutaman sekunnin kuluttua. Käyttökone on käyttövalmis heti, kun aloituskuva on tullut näkyviin.

- Avaa Asetukset-valikko  painamalla oikeaa suuntapainiketta (22). Paina uudelleen oikeaa suuntapainiketta. Paina tämän jälkeen toistuvasti vasenta suuntapainiketta, kunnes Wi-Fi-yhteyden asettaminen -valikko  on tullut näkyviin. Avaa toiminnon asetuskuva  painamalla oikeaa suuntapainiketta. Paina oikeaa suuntapainiketta 2 sekunnin ajan, kunnes -kuvake alkaa vilkkua oikean suuntapainikkeen yläpuolella. Käyttökoneen tukiasema on nyt nähtävissä mobiililaitteessa.
- Avaa mobiililaitteen Wi-Fi-asetukset (WLAN). Kytke tarvittaessa mobiililaitteen Wi-Fi-yhteys käyttöön. Katso lisätietoja mobiililaitteen valmistajan käyttöohjeista.
- Valitse käyttökoneen tukiasema (RE-AP-sarjanumero).
- Anna pyydettyä WPA2-salasana "12345678", jolla käyttökoneen ja mobiililaitteen välinen tietojen siirto salataan, ja yhdistä laitteet. Jos salasana on jo tallennettu mobiililaitteeseen, salasanaa ei tarvitse antaa uudelleen. Salasanaa ei tällöin pyydetä.





Konfigurointisivu "WI-FI SELECTION" (kuva 8) avataan automaattisesti mobiililaitteessa.

Huomautus: Jos konfigurointisivu ei avaudu automaattisesti, avaa verkkoselain mobiililaitteessa ja syötä käyttökoneen tukiaseman IP-osoite "http://192.168.4.1" osoiteriville.

2.4.3. Käyttökoneen yhdistäminen pilveen Internetin välityksellä

Käyttökoneen yhdistäminen pilveen Internetin välityksellä käytettävissä olevaa Wi-Fi-verkkoa käyttäen (kuva 8):

- Valitse Wi-Fi-verkko näytettyjen Wi-Fi-verkkojen (H) luettelosta, anna Wi-Fi-verkon salasana (E) ja luo yhteys painamalla painiketta "Save" (D). Huomautus: Proxy-palvelimen välityksellä liitettävää Wi-Fi-verkkoa ei voidaan käyttää yhteyden muodostamiseen. Tällaisia yhteyksiä käytetään esimerkiksi hotellien vieraille tarkoitettuina ja kaikille avoimissa verkoissa, jotka tunnistavat usein siitä, että yhteyden vahvistamista vaaditaan tervehdyksi kirjautumisilla.

Kuvakkeet "Wi-Fi"  ja "Cloud"  näkyvät OLED-näytön yläpalkissa. Kuvakkeen ilmestyminen näytölle voi kestää joitakin minuutteja. Jos kuvake ei tule näkyviin, sammuta ja käynnistä käyttökone uudelleen. Kuvakkeet "Wi-Fi"  ja "Cloud"  näkyvät OLED-näytön yläpalkissa.

REMS Akku-Press 22 V ACC Connected -laitteeseen voidaan tallentaa enintään 10 Wi-Fi-verkkoa. Käyttökone yhdistää automaattisesti heti, kun sen käytettävissä on laitteen tuntema Wi-Fi-verkko.

Kun valitset valintaruudun "show all" (A), näkyviin tulevat kaikki tallennetut Wi-Fi-verkot mukaan lukien ne, jotka eivät ole tällä hetkellä käytettävissä. Jos haluat käyttää jotakin tallennetuista, luettelossa näkyvistä Wi-Fi-verkoista (I), valitse verkko ja paina painiketta "Connect" (B). Tallennettu Wi-Fi-verkko voidaan poistaa valitsemalla verkko ja painamalla painiketta "Delete network" (C).

Käyttökoneen yhdistäminen pilveen Internetin välityksellä mobiililaitteen hotspot-yhteyden avulla (kuva 8):

Käyttökone voidaan myös yhdistää Internetiin mobiililaitteen hotspot-yhteyden välityksellä vaihtoehtona käytettävissä olevalle Wi-Fi-yhteydelle.

Android-käyttöjärjestelmällä varustetut mobiililaitteet:

- Yhdistä mobiililaitteeseen (katso "2.4.2. Mobiililaitteen yhdistäminen käyttökoneeseen").
- Siirry konfigurointisivulle "Wi-Fi SELECTION" (kuva 8), valitse "other SSID" (G) ja syötä kenttään hotspot-yhteyden nimi.
- Anna salasana ja tallenna painamalla painiketta "Save" (D). Hotspot-yhteyden nimi näytetään käytettävissä olevien Wi-Fi-verkkojen luettelossa (H).
- Ota hotspot käyttöön mobiililaitteessa. Valitse valikko "Asetukset" ja salli käyttö valikonkohdassa "Yksityinen hotspot". Tarkista, että mobiililaitteessa hotspotin kaistanleveydeksi on asetettu 2,4 GHz. Katso lisätietoja mobiililaitteen valmistajan käyttöohjeista.

Käyttökone yhdistää hotspotiin hetken kuluttua. Kuvakkeet "Wi-Fi" ja "Cloud" näkyvät OLED-näytön yläpalkissa. Kuvakkeen ilmestyminen näytölle voi kestää joitakin minuutteja. Jos kuvake ei tule näkyviin, sammuta ja käynnistä käyttökone uudelleen. Kuvakkeet "Wi-Fi" ja "Cloud" näkyvät OLED-näytön yläpalkissa.

iOS-käyttöjärjestelmällä varustetut mobiililaitteet:

- Yhdistä mobiililaitteeseen (katso "2.4.2. Mobiililaitteen yhdistäminen käyttökoneeseen").
- Siirry konfigurointisivulle "Wi-Fi SELECTION" (kuva 8), valitse "other SSID" (G) ja syötä kenttään mobiililaitteen hotspot-yhteyden nimi.
- Anna salasana ja tallenna painamalla painiketta "Save" (D). Hotspot-yhteyden nimi näytetään käytettävissä olevien Wi-Fi-verkkojen luettelossa (H).
- Ota hotspot käyttöön mobiililaitteessa. Valitse valikko "Asetukset" ja salli käyttö valikonkohdassa "Yksityinen hotspot". Tarkista, että mobiililaitteessa hotspotin kaistanleveydeksi on asetettu 2,4 GHz. Käyttöjärjestelmän version ollessa iOS 15 tai uudempi, valitse "Maksimoi yhteensopivuus". Katso lisätietoja mobiililaitteen valmistajan käyttöohjeista.
- Jätä aktivointisivu "Yksityinen hotspot" auki ja odota vähintään 10 sekuntia. Huomautus: Yhdistäminen mobiililaitteen hotspotiin on mahdollista vain, kun aktivointisivu on avattuna.

Käyttökone yhdistää hotspotiin hetken kuluttua. Kuvakkeet "Wi-Fi" ja "Cloud" näkyvät OLED-näytön yläpalkissa. Kuvakkeen ilmestyminen näytölle voi kestää joitakin minuutteja. Jos kuvake ei tule näkyviin, sammuta ja käynnistä käyttökone uudelleen. Kuvakkeet "Wi-Fi" ja "Cloud" näkyvät OLED-näytön yläpalkissa.

Wi-Fi-yhteyden käyttöönotto / käytöstä poistaminen

Wi-Fi-yhteys voidaan ottaa käyttöön ja poistaa käytöstä vasen/oikea-painikkeilla (22). Paina vasen/oikea-painikkeita samanaikaisesti 2 sekunnin ajan. Kun Wi-Fi on poissa käytöstä, OLED-näytön yläpalkissa näkyy kuvake "x". Kun Wi-Fi-yhteyden muodostaminen on onnistunut OLED-näytön yläpalkissa näkyvät kuvakkeet "Wi-Fi" ja "pilvi".

Huomio: Jos "Laskuri 1" tai "Laskuri 2" näkyy OLED-näytöllä, voidaan laskuri vahingossa nolata Wi-Fi-yhteyden käyttöönoton yhteydessä painamalla väärin vasen/oikea-painiketta.

2.5. REMS-palveluportaali (<https://service.rems.de>)

2.5.1. Connected-toiminnot

Kun connected-ominaisuuksilla varustettu tuote on rekisteröity REMS-palveluportaaliin, käyttäjä voi hyödyntää useita tuotekohtaisia toimintoja ja tehdä käyttökoneeseen erilaisia asetuksia.

Katso myös www.rems.de → Palveluportaali



2.5.2. Tuotteiden hallinta

Valitse valikonkohta "Connected" → "Tuotteiden hallinta". Näytä kaikki käyttäjälle rekisteröidyt tuotteet, käyttäjälle myönnetty käyttöoikeudet ja tuotteet, joiden rekisteröinti on poistettu. Valitse käyttökoneen tarkemmista tiedoista sen sarjanumero.

nnnnnn-jjjj TUOTTEIDEN HALLINTA

REMS Akku-Press 22V ACC Connected

Näyttö: Sarjanumero, tuote, huomautuksia, rekisteröintipäivämäärä, yhdistämisen tila, laskurit 1 ja 2 (puristuksien lukumäärä, käyttöaika, päivityksen ajankohta, palauta laskuri), laskurit yhteensä (puristuksien lukumäärä, käyttöaika ja päivityksen ajankohta) aika seuraavaan huoltoon (päivää), laiteohjelmiston versio, käyttöopas, käyttöoikeudet myönnetty henkilöille

Painikkeet:

Näytä puristukset

Raportit

Poista rekisteröinti*)

Myönnä käyttöoikeuksia*)

Kartta

*) Näytetään vain käyttökoneen rekisteröineille käyttäjille

puristuksien yleiskatsaus, puristusajan diagrammit ja ääniviestit
raportin luominen, raporttien muokkaus, poistaminen ja lataaminen
poista käyttökoneen rekisteröinti myönnä muille käyttäjille käyttökoneen käyttöoikeuksia*)
Avaa käyttökoneen puristuspaikkojen kartta

Palveluportaalin asetukset:

Päiväyksen muoto

Ajan muoto

Aikavyöhyke

Paineen yksikkö

Laskurin näyttö hymiön alla

Käytön esto

Käytön esto

Kyselyn aikaväli [päivä(ä)]

Valmiustilan aika [min]

ACC-ajotila

LED-valojen paloaika [s]

Kirkkaus [%]

Merkkiäänät

Laiteohjelmiston versio

*) Tehdasasetukset

VVVV-KK-PP*), KK/PP/VVVV, PP.KK.VVVV

12, 24*)

aikavyöhykkeen valinta, (UTC+01:00)*)

bar*), psi

ei näyttöä, laskuri 1, laskuri 2, laskurit yhteensä

päällä, pois*)

vapaasti valittavissa, (0)*)

2–20, (10)*)

päällä*), pois

0–120, (120)*)

1–100 (100)*)

päällä*), pois

Käytössä olevan laiteohjelmiston versio

Muutetut asetukset on vahvistettava painikkeella "Lähetä muutokset".

Virheet:

Viimeisten virheilmoitusten listaus

2.5.3. REMS Akku-Press Connected: puristukset

Valitse valikonkohta "Connected" → "Akku-Press Connected: puristukset". Näytä kaikki käyttäjälle rekisteröityjen tuotteiden puristukset, käyttäjälle myönnetty käyttöoikeudet ja tuotteet, joiden rekisteröinti on poistettu. Valitse puristuksen tarkemmat tiedot.

Puristus nnnn TARKEMMAT TIEDOT

Sarjanumero nnnnnn-jjjj

REMS Akku-Press 22V ACC Connected

Puristuksien yksityiskohtaisten tietojen näyttö: Puristuksen päivämäärä ja kellonaika, puristusaine ohjearvon sisäpuolella, akun varaus puristuksen aikana, sähkövirran voimakkuus pois kytkettäessä, akun jäljellä oleva kapasiteetti, suurin sähkövirran voimakkuus, käyttökoneen sisälämpötila, puristus aika, laskuri 1 puristuksia, laskuri 1 käyttöaika, laskuri 2 puristuksia, laskuri 2 käyttöaika, laskuri puristuksia yhteensä, laskuri käyttöaika yhteensä.

Kenttään "Huomautus" voidaan kirjoittaa kutakin puristusta koskeva teksti. Vaihtoehtoisesti muokattava teksti voidaan kirjata puhettalenteen "speech-to-text"-toiminnolla (puheentunnistuksella). Muokattava teksti näkyy kentässä "Huomautuksia". Käyttäjän on tarkastettava ja korjattava tekstiä tarvittaessa.

Kohdassa "Kuvat" voidaan ladata kuvia palvelimelle puristuskohteisesti (jpg, png). Tämä tapahtuu painamalla painiketta "+ lähetä kuvia", valitsemalla kuvat ja vahvistamalla toiminto. Vaihtoehtoisesti kuvia voidaan myös vetää ja pudottaa painikkeelle "+ lähetä kuvia". Molemmissa tapauksissa kuvat ladataan palvelimelle automaattisesti ja ne ovat valittavissa pienoiskuvista. Näytettävä kuva voidaan poistaa valitsemalla "roskakorikuvake". Pienoiskuvat voidaan näyttää koko näytön kokoisina kuvina. Voit siirtyä kuvissa nuolipainikkeita käyttäen.

Protokollaa luotaessa valittuihin puristuksiin liittyvät, palvelimelle ladatut kuvat esitetään protokollan lopussa. Ne on lajiteltu käyttökoneen sarjanumeron ja puristuksen numeron perusteella.

Kun käyttäjätili poistetaan, palvelimelle ladatut kuvat poistetaan automaattisesti.

Lisäksi näytetään puristuksen likimääräinen paikka ja puristus-aika-diagrammi. Puristuspaikan määrittämiseksi (geopaikannus) käyttökoneen Wi-Fi-toimintojen on oltava kytkettyä päälle ja Google Geolocation API -rajapinnan tulee pystyä vahvistamaan käyttöpaikka Wi-Fi-yhteyden välittämien tietojen perusteella.

Käyttäjän sijaintia koskevan yksityisyyden suojaamiseksi käyttäjä voi sumentaa puristuspaikan geokoordinaatit. Sumentamisen seurauksena alkuperäisen puristuspaikan geokoordinaattien laatua heikennetään. Prosessia ei voida peruuttaa.

2.5.4. REMS Akku-Press Connected -raportit

Puristuksien raportit -sivu avataan Connected-välilehden kohdasta "REMS Akku-Press Connected -raportit". Raportteja voidaan luoda, muokata, poistaa tai tallentaa lataamalla ne kohdassa "Downloads".

Puristuksen raportin #nnnn muokkaaminen

Avaa muokattavien raporttien sivuja valitsemalla "Muokkaa". Anna tiedot kenttiin "Palvelun käytön aloittaminen", "Palvelun käytön lopettaminen", "Toimeksisaaja", "Toimeksiantaja", ja "Lisätietoja". Kenttiin "Toimeksisaaja" ja "Toimeksiantaja" voidaan täyttää tietoja vain, kun niiden valintaruutu on valittuna. Valitse raportissa käytettävien puristuksien valintaruutu. Siirrä valitut puristukset raporttiin painamalla painiketta "Käytä". Raportti luodaan ja se on ladattavissa.

Yrityksen logo voidaan liittää raporttiin. Yrityksen logo voidaan tallentaa REMS-palveluportaalin kohdassa "Käyttäjän valikko". Jos yrityksen logo on tallennettuna, se lisätään raporttiin.

3. Käyttö

3.1. Puristus

⚠️ HUOMIO

Kun käyttökoneita on pidetty varastossa pidemmän ajan, se on otettava ensin uudelleen käyttöön käyttämällä ylipaineventtiiliä palautuspainiketta (12) painamalla. Jos painike on jumissa tai toimii kankeasti, älä purista laitteella. Käyttökone on tällöin annettava valtuutetun REMS-sopimuskorjaamon tarkastettavaksi.

Puristuspihdit, puristusrenkas ja välipihdit, ja ennen kaikkea puristusleukojen (9) puristusmuodot (10, 16) tai kaikki kolme puristussegmenttiä (15) on tarkastettava aina ennen käyttöä mahdollisten vaurioiden ja kulumisen toteamiseksi. Älä käytä enää vaurioituneita tai kuluneita puristuspihtejä, puristusrenkaita ja välipihtejä. Muutoin vaarana on epäasianmukainen puristus ja siten tapaturmavaara.

Käyttökoneella ja kulloinkin käytetyillä puristuspihdeillä ja kulloinkin käytetyillä välipihteillä varustetulla puristusrenkaalla on aina ennen käyttöä suoritettava koepuristus sisään asetetulla puristusliittimellä. Puristuspihtien (1) ja välipihteillä varustetun puristusrenkaan (14) on tällöin sovitettava mekaanisesti käyttökoneeseen ja oltava asianmukaisesti lukittavissa. Käytettäessä puristuspihtejä (kuva 1), puristusrenkasta (PR-3B, kuva 6), 45 asteen puristuspihtejä (PR-2B, kuva 7), puristusrenkasta S (PR-2B, kuva 7), on tarkkailtava loppuun suoritettujen puristuksen jälkeen puristusleukojen (9) täydellistä sulkeutumista kohdassa "A". Käytettäessä puristusrenkasta (PZ-4G, kuva 3), puristusrenkasta (PZ-S, kuva 4) on tarkkailtava loppuun suoritettujen puristuksen jälkeen puristusleukojen (9) täydellistä sulkeutumista sekä kohdassa "A" että vastakkaisella puolella "B". Käytettäessä puristusrenkasta (PR-3S, kuva 5), on tarkkailtava loppuun suoritettujen puristuksen jälkeen puristussegmenttien (15) täydellistä sulkeutumista sekä kohdassa "A" että vastakkaisella puolella "B". Liitoksen tiiviys on tarkastettava (huomioi maakohtaiset määräykset, standardit, direktiivit jne.).

Jos puristushylsulle muodostuu selvä purse puristuspihtien tai puristusrenkaiden sulkeutuessa, puristus voi olla virheellinen tai epätiivis (katso "5. Häiriöt").

⚠️ HUOMIO

Vahinkojen välttämiseksi käyttökoneelle on huolehdittava siitä, ettei kuvien 10–12 esittämissä esimerkkityötilanteissa ilmene mitään jännitystä puristuspihtien, puristusrenkaan, välipihtien, liitoksen ja käyttökoneen välillä. Jos ohjeita ei noudateta, vaarana on murtuminen tai rikkoutuminen ja poissinkoutuvat osat voivat aiheuttaa vakavia vammoja.

3.1.1. Käyttökoneen päälle- ja poiskytkeminen

REMS Akku-Press 22 V ACC Connected kytketään päälle päälle-/poiskytkimestä (24). Päälle kytkemisen jälkeen OLED-näytöllä näkyy tervehdyssivu. Tämän jälkeen näkyviin tulevat ilmoitukset. Käyttökone on käyttövalmis heti, kun päivämäärän, kellonajan ja käyttökoneen tyyppin näyttävä aloitusnäyttö on tullut näkyviin OLED-näytölle. Käyttökone kytketään pois päältä painamalla päälle-/poiskytkintä 2 sekunnin ajan. Jos käyttökonea ei käytetä, se pysyy valmiustilassa ja sammutetaan valmiusaajan kuluttua. Valmiusaikaa voidaan muuttaa REMS-palveluportaalista käsin.

Jos käyttökone käynnistetään ilman Internet-yhteyttä, päivämäärä ja aika voidaan asettaa käsin. Kun Internet-yhteys on käytössä, päivämäärä ja aika haetaan käyttökoneen käynnistämisen yhteydessä Internetistä. Manuaalinen asettaminen ei ole tällöin mahdollista. Jos Internet-yhteydestä huolimatta näkyvillä on väärä kellonaika, tarkista REMS-palveluportaalista, onko oikea aikavyöhyke valittuna.

3.1.2. Työvaiheet

Purista puristuspihtejä (1) käsin yhteen niin pitkälle, että puristuspihdit voidaan asettaa puristusliittimen yli. Aseta puristuspihdeillä varustettu käyttökone suorakulmaisesti puristusliittokselle putken akseliin nähden. Vapauta puristuspihdit, jolloin ne sulkeutuvat puristusliitoksen ympärille. Pidä käyttökoneita runkokahvasta (6) ja kytkentäkahvasta (8).

Aseta puristusrenkas (14) puristusliittimen ympärille. Aseta välipihdit (13) käyttökoneeseen ja lukitse pihtien lukkopulitit. Paina välipihdit (13) käsin yhteen niin pitkälle, että välipihdit voidaan asettaa puristusrenkaalle. Päästä välipihdit irti, niin että välipihtien säteet/puolipallot ovat lujasti puristusrenkaan sovitinpulteissa/pallokupeissa ja puristusrenkas on lujasti (kuva 9) puristusliitoksessa. Puristusrenkaan 45° (PR-2B) kanssa on huomioitava, että välipihdit Z1 voidaan asettaa vain alle 45 asteen kulmaan (kuva 7). Puristusrenkaan S (PR-2B) kanssa välipihdit Z8 ovat portaattomasti käännettävissä (kuva 7).

HUOMAUTUS

Käytä vain puristusrenkaille ja radiaalipuristimelle hyväksytyjä välipihtejä, katso "2.2. Asentaminen puristuspihteihin (vaihtaminen)...". Tämän noudattamatta jättäminen voi aiheuttaa virheellisiä tai epätiivisiä puristuksia ja lisäksi vaurioittaa puristusrenkaita ja välipihtejä.

Valitse ACC-ajotila (katso "3.1.4. Toimintaturvallisuus").





Pidä turvakäyttökytkintä (7) painettuna ja vapauta puristus.

Huomautus: Puristus voidaan laukaista vain, kun käyttökoneessa näkyy aloitusnäyttö tai valikonkohta "Puristus".

Puristuspaineen värillinen LED-näyttö (20) ja OLED-näyttö (21) näyttävät, oliko käyttökoneen puristuspaineen esiasetetun puristuspaineen rajoissa.

Paina puristuspihtejä käsin yhteen, niin että ne voidaan vetää yhdessä käyttökoneen kanssa pois puristusliitokselta. Paina välipihtejä käsin yhteen, niin että ne voidaan vetää yhdessä käyttökoneen kanssa pois puristusrenkaalta. Avaa puristusrenkas käsin, niin että se voidaan vetää pois puristusliitokselta.

3.1.3. Valvonnan suorittaminen puristuksen ja puhetallenteen aikana
Valikko "Puristus" tulee automaattisesti näkyviin käyttökoneen OLED-näytöllä heti, kun puristus laukaistaan turvakäyttökytkimellä.

	<p>Puristus-valikko Puristuspaineen näyttö, ACC-ajotila, puristuspaineen analyysi, puristus-aika-diagrammi, puheviesti</p> <p>Puristus Näyttö: Puristuspaineen puristuksen aikana Suurin puristuspaineen puristuksen aikana ACC-ajotila: ON/OFF</p>
	<p>Puristuspaineen valvonta Näyttö: hymyilevä hymiö = puristuspaineen ohjearvon sisäpuolella</p>
	<p>Puristuspaineen valvonta Näyttö: surullinen hymiö = puristuspaineen ohjearvon ulkopuolella Puristuspaineen alitus</p>
	<p>Puristuspaineen valvonta Näyttö: surullinen hymiö ja moottori sammuu = puristuspaineen ohjearvon ulkopuolella Puristuspaineen ylitys</p>
<p>Puristuksen lukumäärän näyttö laskuri 1, laskuri 2 tai laskurit yhteensä, valittavissa REMS-palveluportaalista</p>	
	<p>Näyttö: Puristus-aika-diagrammi ● REC : Puhetallenteen tekeminen</p>

Puristuspainetta valvotaan puristuksen aikana. Kun puristus on päättynyt, hymyilevä hymiö tulee näkyviin OLED-näytöllä, jos puristuspaineen on ollut ohjearvon sisäpuolella. Jos ilmoitusäännet ovat käytössä, puristuksen päättymisestä kuuluu lyhyt merkkiääni. Seuraava puristus voidaan laukaista välittömästi turvakäyttökytkimellä. Jos surullinen hymiö tulee näkyviin ja puristuspaineen punaiset LED-merkkivalot palavat, puristuspaineen on ollut ohjearvoa alhaisempi (puristuspaineen alitus). Jos surullinen hymiö tulee näkyviin, puristuspaineen punaiset LED-merkkivalot palavat ja käyttökoneen moottori pysähtyy, puristuspaineen on ollut ohjearvoa korkeampi (puristuspaineen ylitys). Jos ilmoitusäännet ovat käytössä, puristuksen päättymisestä kuuluu molemmissa tapauksissa kaksi lyhyttä merkkiääntä. Paina palautuspainiketta niin kauan, että puristusluttu on palautettu kokonaan taka-asentoon. Jos puristuspaineen oli esiasetetun arvon ulkopuolella, uusi puristus voi alkaa vasta, kun surullisen hymiön näyttöllä painetaan oikeaa suuntapainiketta (22). Valmistettu puristusliitos voi olla käyttökelvoton. Tässä tapauksessa suosittelemme antamaan käyttökoneen valtuutetun REMS-sopimuskorjaamon tarkastettavaksi/kunnostettavaksi.

HUOMAUTUS

Kun puristuspaineen esiasetetun arvon rajoissa ja hymyilevä hymiö näkyy OLED-näytöllä voidaan päätellä, että puristuspihdit, -renkas tai -segmentti on ollut suljettuna puristuksen päättyessä. Puristuksen täydellistä sulkeutumista on valvottava jokaisen puristuksen aikana, katso kohta 3.1.4. Toimintaturvallisuus.

Paine-aika-diagrammin avaaminen ja puhetallenteen tekeminen

Kun jompikumpi hymiöistä näkyy OLED-näytöllä, voidaan suoritettujen puristuksen puristus-aika-diagrammi avata. Näytetyn puristuksen puristus-aika-diagrammi avautuu painamalla oikeaa suuntapainiketta (22). Jokaiselle puristukselle voidaan tehdä puhetallenne. Puhetallennetta tallennetaan niin kauan, kuin vasenta suuntapainiketta pidetään painettuna. Puhetallenteen tallentamisen aikana vilkkuu "REC". Kun vasenta suuntapainike vapautetaan, puhetallenteen tallentaminen päättyy. Kun vasenta suuntapainiketta painetaan uudestaan, uusi puhetallenne aloitetaan ja se korvaa aiemman puhetallenteen. Tämä voidaan toistaa niin usein kuin on tarpeen.

Jos puristuksen aikana ei ole Internet-yhteyttä pilveen, tallennetut paine-aikadiagrammit ja puhetallenteet tallennetaan käyttökoneen muistiin. Jos tallennustila on täynnä, vanhin tallenne poistetaan. Kun käyttökone käynnistetään seuraavan kerran, tiedostojen korvaaminen ilmoitetaan OLED-näytöllä viestillä "Tallennustila on täynnä". Ilmoitus vahvistetaan oikealla suuntapainikkeella. Suosittelemme muodostamaan Internet-yhteyden tietojen menettämisen välttämiseksi. Kun Internet-yhteys pilveen on olemassa, tallennustilassa olevat tiedot siirretään pilveen automaattisesti ja tallennustila tyhjenetään. Siirrettyjä tietoja voidaan hakea tämän jälkeen REMS-palveluportaalisia.

3.1.4. Toimintaturvallisuus

Käyttökoneen ACC-ajotila voidaan kytkeä päälle ja pois REMS-palveluportaalista ja kun puristus laukaistaan turvakäyttökytkimestä, se näytetään OLED-näytöllä (katso "2.5.2. Tuotteiden hallinta"). Pidä turvakäyttökytkintä 7 oinautettuna.

Kun ACC-ajotila on käytössä, käyttökone lopettaa puristustoimenpiteen automaattisesti äänimerkillä (naksutusääni) ja palautuu automaattisesti (pakotettu paluuliike).

Kun ACC-ajotila ei ole käytössä, käyttökone pysähtyy juuri ennen vaaditun puristuspuheen saavuttamista. Puristuspihtien, puristusrenkaiden ja puristussegmenttien täydellistä sulkeutumista voidaan paremmin tarkkailla puristuksen loppuvaiheessa. Puristusta on jatkettava käyttämällä turvakäyttökytkintä uudelleen. Käyttökone päättää puristuksen automaattisesti äänimerkillä (naksutusääni) ja palautuu automaattisesti (pakotettu paluuliike).

HUOMAUTUS

Moitteeton puristus saadaan aikaan vain, jos puristuspihdit, puristusrengas tai puristussegmentit sulkeutuvat kokonaan. Käytettäessä puristuspihtejä (kuva 1), puristusrenkasta (PR-3B, kuva 6), 45 asteen puristuspihtejä (PR-2B, kuva 7), puristusrenkasta S (PR-2B, kuva 7), on tarkkailtava loppuun suoritettua puristuksen jälkeen puristusleukojen (9) täydellistä sulkeutumista kohdassa "A". Käytettäessä puristusrenkasta (PZ-4G, kuva 3), puristusrenkasta (PZ-S, kuva 4) on tarkkailtava loppuun suoritettua puristuksen jälkeen puristusleukojen (9) täydellistä sulkeutumista sekä kohdassa "A" että vastakkaisella puolella "B". Käytettäessä puristusrenkasta (PR-3S, kuva 5), on tarkkailtava loppuun suoritettua puristuksen jälkeen puristussegmenttien (15) täydellistä sulkeutumista sekä kohdassa "A" että vastakkaisella puolella "B". Jos puristushylsulle muodostuu selvä purse puristuspihtien, puristusrenkaiden tai puristussegmenttien sulkeutessa, puristus voi olla virheellinen tai epätiivis (katso "5. Häiriöt").

3.1.5. Työturvallisuus

Turvakäyttökytkimen (7) avulla käyttökone voidaan pysäyttää välittömästi milloin tahansa, mutta ennen kaikkea vaaratilanteissa. Käyttökone voidaan kytkeä paluuliikkeelle palautuspainikkeella (12) kaikissa asennoissa.

3.2. Käytön estot

Rekisteröidyille käyttökoneille voidaan asettaa erilaisia käytön estoja REMS-palveluportaalisia. Asetukset tallennetaan pilveen painamalla painiketta "Lähetä muutokset". Asetukset otetaan käyttöön käyttökoneessa, kun se yhdistetään pilveen seuraavan kerran. Kun käytönesto on asetettu, siitä näkyy ilmoitus OLED-näytöllä.

3.2.1. Käytönesto A

Käytönesto A voidaan ottaa käyttöön ja poistaa käytöstä REMS-palveluportaalisia. Jos käyttökoneen käyttö on estetty, puristuksen tekeminen ei ole mahdollista ennen kuin käytönesto on poistettu. OLED-näytössä näkyy kuvake "Käytönesto A". OLED-näytössä oikean suuntapainikkeen (22) päällä näkyy QR-koodi. Käytönesto voidaan muuttaa REMS-palveluportaalisia skannaamalla QR-koodi mobiililaitteella.

3.2.2. Käytönesto B

REMS-palveluportaalin kautta voidaan asettaa kuittauksen määräaika päivissä, jonka sisällä käyttökone on yhdistettävä pilveen Internetin välityksellä. Jos käyttökone ei yhdistetä pilveen määräajan kuluessa, käyttökoneen käyttö estetään. OLED-näytöllä näkyy kuvake "Käytönesto B". OLED-näytössä oikean suuntapainikkeen (22) päällä näkyy QR-koodi. Käytönesto voidaan muuttaa REMS-palveluportaalisia skannaamalla QR-koodi mobiililaitteella.

Kun kuittauksen määräaikaan on jäljellä ≤ 30 päivää, käyttökoneen näytöllä näkyy kuvake ja jäljellä olevien päivien määrä 3 sekunnin ajan käynnistyksen yhteydessä. Kun kuittauksen määräaikaan on jäljellä ≤ 10 päivää, käyttökoneen näytöllä näkyy vilkkuva kuvake ja jäljellä olevien päivien määrä kerran päivässä käynnistyksen yhteydessä. Ilmoitus on vahvistettava oikealla suuntapainikkeella (22). Jos käyttökone käynnistetään useamman kerran saman päivän aikana, kuvake ja jäljellä olevien päivien lukumäärä näytetään 3 sekunnin ajan, mutta sitä ei tarvitse kuitata uudelleen.

3.2.3. Käytönesto C

REMS-palveluportaalisia voidaan asettaa käytölle aika- ja päivämäärärajoituksia. Valittuina aikoina käyttökoneen käyttö on estetty. OLED-näytöllä näkyy kuvake "Käytönesto C". OLED-näytössä oikean suuntapainikkeen (22) päällä näkyy QR-koodi. Käytönesto voidaan muuttaa REMS-palveluportaalisia skannaamalla QR-koodi mobiililaitteella.

3.2.4. Käytönesto D

REMS-palveluportaalin kautta voidaan asettaa rajoitus suoritettavien puristuksen enimmäismäärälle, jonka jälkeen käyttökoneen käyttö estetään. OLED-näytöllä näkyy kuvake "Käytönesto D". OLED-näytössä oikean suuntapainikkeen (22) päällä näkyy QR-koodi. Käytönesto voidaan muuttaa REMS-palveluportaalisia skannaamalla QR-koodi mobiililaitteella.

Jos jäljellä on alle 10 % puristuksien asetetusta enimmäismäärästä, näkyy näytöllä kuvake ja jäljellä olevien puristuksien määrä 3 sekunnin ajan käynnistyksen yhteydessä. Kun jäljellä on vähemmän kuin 3 % puristuksien asetetusta enimmäismäärästä, käyttökoneen näytöllä näkyy vilkkuva kuvake ja jäljellä olevien päivien määrä kerran päivässä käynnistyksen yhteydessä. Ilmoitus on vahvistettava oikealla suuntapainikkeella (22). Jos käyttökone käynnistetään useamman kerran saman päivän aikana, kuvake ja jäljellä olevien puristuksien lukumäärä näytetään 3 sekunnin ajan, mutta sitä ei tarvitse kuitata uudelleen.

3.3. Uuden laiteohjelmiston version asentaminen, RESTORE Firmware-Version, FACTORY RESET

3.3.1. Uuden laiteohjelmiston version asentaminen

Uusi laiteohjelmiston versio on saatavilla, kun Internet-yhteys on käytössä, ja se ladataan automaattisesti. Yläpalkissa näkyvä kuvake ilmoittaa, että lataus on onnistunut. Avaa tietosivu "Laiteohjelmiston versio" aloitusnäytöstä. Kun Internet-yhteys pilveen on käytettävissä, oikealla suuntapainikkeella (22) näkyy kuvake "Uusi laiteohjelmiston versio on ladattavissa", mikäli uusi laiteohjelmiston versio on saatavana. Paina oikeaa suuntapainiketta 2 sekunnin ajan. Käyttäjän rekisteröityihin sähköpostiosoitteisiin lähetetään sähköpostiviesti, jossa on linkki voimassa oleviin tietosuojatietoihin. Viesti lähetetään myös käyttäjälle, jolle on myönnetty käyttöoikeus. Käyttökoneen OLED-näytöllä näkyy kehoitus tutustua tietosuojatietoihin. Vahvista tietoihin tutustuminen painamalla oikeaa suuntapainiketta 2 sekunnin ajan. Uuden laiteohjelmiston version lataus käynnistyy vasta vahvistamisen jälkeen. Suurikokoinen kuvake "Installation" näkyy OLED-näytöllä. Kun asennus on suoritettu, käyttökone on käynnistettävä uudelleen ja se on sen jälkeen käyttövalmis. Uuden laiteohjelmiston asentamisen yhteydessä käyttökoneeseen tallennetut Wi-Fi-verkot ja asetukset säilyvät yleensä ennallaan.

Uuden laiteohjelmiston version asentaminen on mahdollista vain, kun vähintään yksi lataustilan näytön LED-merkkivaloista palaa vihreänä, riittävän akun lataustilan merkiksi. Älä poista akkua tai jännitesyöttöä äläkä sammuta käyttökoneen asennuksen aikana. Tämä voi johtaa käyttökoneen vaurioitumiseen.

3.3.2. RESTORE Firmware-Version

Jos asennettu laiteohjelmiston versio ei toimi kunnolla, aiempi laiteohjelmiston versio voidaan palauttaa valitsemalla "RESTORE Firmware-Version". Jos käyttökoneessa on toimiva aiempi laiteohjelmiston versio, käyttökone suorittaa tälle laiteohjelmiston versiolle "local RESTORE" -toiminnon. Jos koneessa ei ole mitään laiteohjelmiston versiota, kone suorittaa "Wi-Fi RESTORE" -toiminnon, jossa toimiva laiteohjelmiston versio ladataan käyttökoneelle. Laiteohjelmiston palauttamisen (RESTORE) yhteydessä käyttökoneeseen tallennetut Wi-Fi-verkot ja asetukset säilyvät yleensä ennallaan.

Varmista, että Internet-yhteys pilveen on käytettävissä. Paina vasenta suuntapainiketta (22) ja päälle-/pois-painiketta (24) samanaikaisesti 10 sekunnin ajan. OLED-näytöllä näkyy joko "local RESTORE" tai "Wi-Fi RESTORE" saatavuudesta riippuen.

Local RESTORE

Aiemmin käytössä ollut laiteohjelmiston versio palautetaan: Käyttökoneen OLED-näytöllä näkyy "local RESTORE". Paina oikeaa suuntapainiketta (22) 2 sekunnin ajan. OLED-näytöllä näkyy suurikokoinen kuvake "Installation" sen merkiksi, että aiemmin käytössä ollut laiteohjelmiston versio asennetaan. Kun asennus on suoritettu, käyttökone käynnistetään automaattisesti ja se on sen jälkeen käyttövalmis.

Wi-Fi RESTORE

Jos käyttökoneessa ei ole aikaisempaa laiteohjelmiston versiota, palvelimella sijaitseva laiteohjelmiston versio ladataan käytössä olevan Wi-Fi-yhteyden välityksellä: Käyttökoneen OLED-näytöllä näkyy "Wi-Fi RESTORE". Paina oikeaa suuntapainiketta (22) 2 sekunnin ajan. Jos oikeassa alanurkassa ei näy pistettä, Wi-Fi-yhteyttä ei ole käytettävissä. Muodosta tällöin Wi-Fi-yhteys toiminnon suorittamiseksi. Kun asennus on suoritettu, käyttökone on käynnistettävä uudelleen ja se on sen jälkeen käyttövalmis.

Jos RESTORE-palautustoiminnon aikana tapahtuu virhe, käyttökone käynnistetään uudelleen automaattisesti. Käyttökoneelle asennettu laiteohjelmiston versio pysyy muuttamattomana.

3.3.3. FACTORY RESET

Käyttökoneen tehdasasetukset voidaan palauttaa "FACTORY RESET" -toiminnolla. Tällöin käyttökoneelle tallennetut Wi-Fi-verkot, laskuri 1 ja laskuri 2 sekä sisäisen tallennuslaitteen sisältö poistetaan peruuttamattomasti. Avaa valikonkohta "Asetukset" painamalla oikeaa suuntapainiketta (22). Paina uudelleen oikeaa suuntapainiketta. Avaa asetussivu "FACTORY RESET" painamalla vasenta suuntapainiketta. Kun oletusasetukset palautetaan (FACTORY RESET), käyttökoneeseen tallennettuja Wi-Fi-verkkoja ja asetuksia ei säilytetä.

Huomautus: Jos OLED-näytöllä näkyy tietosivu "Lue käyttöohje", käytönesto on asetettu. Käytönesto on poistettava REMS-palveluportaalisia käsin.

- Paina oikeaa suuntapainiketta 2 sekunnin ajan.
- "FACTORY RESET" -ilmoitus näytetään lyhyesti ja käyttökone suorittaa uudelleenkäynnistyksen.

3.4. Akkujen tilanvalvonta syväpurkaussuojalla

REMS Akku-Press 22 V ACC Connected on varustettu elektronisella koneen tilanvalvonnalla (17) ja liian suuren virran ylikuormitusuojalla sekä lataustilan näytöllä (17), jossa on 2-värinen vihreä/punainen LED-merkkivalo. LED-merkkivalo palaa vihreänä, kun akku on täysin tai yhä riittävästi ladattu käytettäväksi. LED-merkkivalo palaa punaisena, kun akku on ladattava, akussa on vika tai jos käyttökone on sammutettu ylivirran vuoksi. Jos tämä ilmoitus tulee näkyviin puristuksen aikana ja puristus ei ole päättynyt, tulee puristus jatkaa loppuun ladatulla Li-ion-akulla. Ellei käyttökoneeta käytetä, LED-merkkivalo sammuu asetetun valmistajan kuluttua, mutta syttyy jälleen, kun käyttökone kytketään uudelleen päälle.

3.5. Li-ion-akkujen 21,6 V porrastettu varaustilanäyttö (20)

Porrastettu lataustilan näyttö näyttää akkujen varaustilan 4 LED-merkkivalolla. Kun akun kuvakepainiketta painetaan, ainakin yksi LED palaa muutaman sekunnin ajan. Mitä useampi LED palaa vihreänä, sitä korkeampi on akkujen varaustila. Jos yksi LED palaa punaisena, on akku ladattava.

4. Kunnossapito

Alla mainitusta huollosta huolimatta suosittelemme lähettämään REMS-käyttökoneen yhdessä kaikkien työkalujen (esim. puristuspihtien, välipihtien) varustettujen puristusrenkaiden ja lisävarusteiden (esim. akkujen, pikalaturien, jännitelähteen) kanssa vähintään kerran vuodessa valtuutettuun REMS-sopimuskorjaamoon tarkastusta ja sähkölaitteiden määräaikaistarkastusta varten. Saksassa kyseinen sähkölaitteiden määräaikaistarkastus on suoritettava standardin DIN VDE 0701-0702 mukaisesti ja se on määrätty koskemaan myös liikuteltavia sähkölaitteita onnettomuudontorjuntamääräyksen DGUV-määräyksen 3 "Elektrische Anlagen und Betriebsmittel" perusteella. Lisäksi käyttöpaikalla kulloinkin voimassa olevat kansalliset turvallisuusmääräykset, säännöt ja ohjeet on huomioitava ja niitä on noudatettava.

4.1. Huolto

VAROITUS

Vedä verkkopistoke irti tai poista akku ennen huoltotöitä!

4.1.1. Puristuspihdit, puristusrenkaat, välipihdit

Tarkasta puristuspihtien, puristusrenkaiden, välipihtien kitkaton toiminta säännöllisesti. Puhdista puristuspihdit, puristusrenkaat ja välipihdit tarpeen vaatiessa ja rasvaa kevyesti puristusleukojen, puristussegmenttien ja välileukojen pultit (11) koneöljyllä (kuvat 1, 6–10). Älä pura puristuspihtejä, puristusrenkaita tai välipihtejä! Poista puristusmuodossa (10, 16) olevat kertymät. Tarkasta säännöllisesti, että kaikki puristuspihdit, puristusrenkaat, välipihdit ovat toimivia suorittamalla koepuristuksen sisään asetetulla puristusliittimellä (katso "3.1. Puristus").

Pidä puristuspihdit, puristusrenkaat ja välipihdit puhtaina. Puhdista voimakkaasti likaantuneet metalliosat esim. konepuhdistusaineella REMS CleanM (tuote nro 140119) ja suojaa sen jälkeen ruosteelta.

Älä käytä vaurioituneita tai kuluneita puristuspihtejä, puristusrenkaita ja välipihtejä. Jos olet epävarma asiasta, lähetä käyttökone yhdessä kaikkien puristuspihtien, puristusrenkaiden ja välipihtien kanssa tarkastettavaksi valtuutettuun REMS-sopimuskorjaamoon.

4.1.2. Käyttökone

Pidä puristuspihtiteline puhtaana ja puhdista erityisesti puristusrullat (5) ja pihtien lukkopultit (2) säännöllisesti ja rasvaa ne kevyesti koneöljyllä. Tarkista käyttökoneen toimintavarmuus säännöllisesti valmistamalla puristus suurimman puristusvoiman vaativalla puristusliittimellä. Jos puristuspihdit, puristusrenkaat ja puristussegmentit sulkeutuvat tämän puristuksen aikana täydellisesti (ks. yllä), ja puristusaine on ohjearvon sisäpuolella, käyttökoneen toimintavarmuus on taattu.

Puhdista muoviosat (esim. kotelo, akut) vain konepuhdistusaineella REMS CleanM (tuote-nro 140119) tai miedolla saippualla ja kostealla rievulla. Älä käytä kodin puhdistusaineita. Ne sisältävät usein kemikaaleja, jotka saattavat vahingoittaa muoviosia. Älä käytä missään tapauksessa bensiiniä, tärpättöilyä, laimentimia tai samankaltaisia tuotteita muoviosien puhdistukseen.

Pidä huoli siitä, ettei sähkötyökalun sisään pääse koskaan nesteitä. Älä upota sähkötyökalua koskaan nesteeseen.

4.1.3. Nappipariston vaihtaminen

REMS Akku-Press 22 V ACC Connected on varustettu nappiparistolla (CR2032 3 V) reaaliaikakellon ylläpitämiseksi. Kun OLED-näytössä näkyy ilmoitus "Nappiparisto on melkein tyhjä" , valtuutetun sopimuskorjaamon on vaihdettava paristo viipymättä.

4.2. Tarkastus/kunnossapito

VAROITUS

Vedä verkkopistoke irti tai poista akku ennen kunnostus- ja korjaustöitä! Vain vastaavan pätevyyden omaava ammattitaitoinen henkilö saa suorittaa nämä työt.

REMS Akku-Press 22 V ACC Connected -laitteen tiivisteet (O-renkaat) ovat kuluvia osia. Sen vuoksi ne on tarkistettava tai uusittava aika ajoin. Jos puristusvoima heikkenee tai laite vuotaa öljyä, valtuutetun REMS-sopimuskorjaamon on tarkastettava ja tarvittaessa kunnostettava käyttökone.

Käyttö harjattomalla DC-moottorilla

REMS Akku-Press 22 V ACC Connected -kone toimii harjattomalla, huolto-
vapaalla DC-moottorilla. Hiiliharjojen vaihtaminen ei ole tarpeen.

HUOMAUTUS

Vaurioituneita tai kuluneita puristuspihtejä, puristusrenkaita ja välipihtejä ei voida kunnostaa.

5. Häiriöt / virheilmoitukset / etädiagnoosi

Vahinkojen välttämiseksi radiaalipuristimelle on huolehdittava siitä, ettei kuvien 10–12 esittämässä esimerkkityötilanteissa ilmene mitään jännitystä puristuspihtien, puristusrenkaan, välipihtien, liitoksen ja käyttökoneen välillä.

HUOMIO

Kun käyttökoneeta on pidetty varastossa pidemmän ajan, se on otettava ensin uudelleen käyttöön käyttämällä ylipaineventtiiliä palautuspainiketta (12) painamalla. Jos painike on jumissa tai toimii kankeasti, älä purista laitteella. Käyttökone on tällöin annettava valtuutetun REMS-sopimuskorjaamon tarkastettavaksi.

5.1. Häiriö: Käyttökone ei käynnisty, kun turvakäyttökintä käytetään.

Syy:

- Käyttökone on kytketty pois päältä.
- Akku on tyhjä tai viallinen.
- OLED-näytöllä on virheilmoitus.

Korjaustoimenpide:

- Paina päälle-/poiskytkintä (24) ja kytke käyttökone päälle.
- Lataa akku pikalaturilla tai vaihda akku.
- Katso "5.9. Virheilmoitus OLED-näytöllä".

5.2. Häiriö: Puristusaineen näyttö (20) palaa punaisena. Käyttökone ei käynnisty, kun turvakäyttökintä käytetään.

Syy:

- Puristusaine on ohjearvoa alhaisempi (puristusaineen alitus). OLED-näytöllä surullinen hymiö -ilmoitus.
- Puristusaine on ohjearvoa korkeampi (puristusaineen ylitys). OLED-näytöllä surullinen hymiö -ilmoitus.
- OLED-näytöllä on virheilmoitus.

Korjaustoimenpide:

- Vahvista virheilmoitus painamalla oikeaa suuntapainiketta (22). Valmistettu puristusliitos voi olla käyttökelvoton. Suosittelemme antamaan käyttökoneen valtuutetun REMS-sopimuskorjaamon tarkastettavaksi/kunnostettavaksi.
- Vahvista virheilmoitus painamalla oikeaa suuntapainiketta (22). Paina palautuspainiketta (12) niin kauan, että puristusrullat on palautettu kokonaan taka-asentoon. Valmistettu puristusliitos voi olla käyttökelvoton. Anna valtuutetun REMS-sopimuskorjaamon tarkastaa/kunnostaa käyttökone.
- Katso "5.9. Virheilmoitus OLED-näytöllä".

5.3. Häiriö: Radiaalipuristin ei tee puristusta valmiiksi, puristuspihdit, puristusrenkas tai puristussegmentti eivät sulkeudu kokonaan, katkaisupihdit tai kaapelisakset eivät katkaise täysin.

Syy:

- Akku on tyhjä tai viallinen.
- Käyttökone on epäkunnossa.
- Vääriä puristuspihtejä, vääriä puristusrenkasta (puristusmuoto, koko) tai vääriä välipihtejä on käytetty.
- Puristuspihdit, puristusrenkas tai välipihdit toimivat kankeasti tai ovat viallisia.
- Puristuspuheen näytön LED-merkkivalo (20) palaa punaisena ja OLED-näytöllä näkyy surullinen hymiö, katso "3.1.3. Valvonnan suorittaminen puristuksen ja puhettalenteen aikana".
- Kierretangon lujuusluokka on > 4.8 (400 N/mm²) (REMS katkaisupihdit M).
- REMS-katkaisupihkien tai kaapeliterien katkaisuosat ovat tylsiä.
- Väärä Klauke-puristuspakka on asennettu REMS-puristuspihteihin Basic E01.

Korjaustoimenpide:

- Lataa akku pikalaturilla tai vaihda akku.
- Anna valtuutetun REMS-sopimuskorjaamon tarkastaa/kunnostaa käyttökone.
- Tarkista puristuspihtien, puristusrenkaan, välipihtien tai katkaisuosien merkintä ja vaihda ne tarvittaessa.
- Älä jatka puristuspihtien, puristusrenkaan tai välipihtien käyttöä! Puhdista puristuspihdit, puristusrenkas ja välipihdit ja rasvaa ne kevyesti koneöljyllä tai vaihda ne uusiin.
- Anna valtuutetun REMS-sopimuskorjaamon tarkastaa/kunnostaa käyttökone. Purista liitos uudelleen tai korvaa se uudella puristusliitoksella. Noudata puristusliitosjärjestelmän käyttöohjetta.
- Huomioi kierretangon lujuusluokitus.
- Käännä tai vaihda katkaisuosat / vaihda kaapeliterät.
- Huomioi järjestelmän toimittajan ohjeet ja noudata niitä, vaihda puristuspakka tarvittaessa.

5.4. Häiriö: Puristuspihtien, puristusrenkaan tai puristussegmenttien sulkeutuessa syntyy puristushylsulle selvä purse.

Syy:

- Vaurioituneet tai kuluneet puristuspihdit, puristusrenkas, puristussegmentit tai puristusmuoto.
- On käytetty vääriä puristuspihtejä, vääriä puristusrenkasta (puristusmuoto, koko) tai vääriä välipihtejä.
- Painehylsyä, putkea ja tukihylsyä ei ole sovitettu toisiinsa.

Korjaustoimenpide:

- Vaihda puristuspihdit, tai puristusrenkas uuteen/uusiin.
- Tarkista puristuspihtien, puristusrenkaan, välipihtien merkintä ja vaihda ne tarvittaessa.
- Tarkista puristushylsyn, putken ja tukihylsyn yhteensopivuus. Huomioi puristetavan puristusliitosjärjestelmän valmistajan/tarjoajan asennus- ja kokoonpano-ohjeet ja ota tarvittaessa yhteyttä kyseiseen valmistajaan/tarjoajaan.

5.5. Häiriö: Puristusleuat sulkeutuvat kuormittamattomilla puristuspihdeillä epäkeskisesti kohdissa "A" ja "B" (kuva 1).

Syy:

- Puristuspihdit ovat pudonneet lattialle/maahan, painejouso on vääntynyt.

Korjaustoimenpide:

- Toimita puristuspihdit tarkastusta varten valtuutettuun REMS-sopimuskorjaamoon.

5.6. Häiriö: Kierretankojen katkaisussa syntyy purseita (REMS-katkaisupihdit M).

Syy:

- REMS-katkaisupihkien katkaisuosat ovat tylsät tai irronneet.
- Kierretangon lujuusluokka on > 4.8 (400 N/mm²).

Korjaustoimenpide:

- Käännä tai vaihda katkaisuosat.
- Huomioi kierretangon lujuusluokitus.

5.7. Häiriö: Päivämäärä ja kellonaika on asetettava uudelleen joka kerta, kun laite kytketään päälle.

Syy:

- Nappiparisto tyhjä.

Korjaustoimenpide:

- Vaihda nappiparisto (katso "4.1.3. Nappipariston vaihtaminen").

5.8. Häiriö: Käyttökone ei yhdistä enää kohdassa "other SSID" merkittyyn mobiililaitteen hotspottiin.

Syy:



- Poista hotspot käytöstä mobiililaitteessa.
- Wi-Fi-yhteys on poistettu käytöstä mobiililaitteessa
- Mobiililaitteen asetukset eivät kelpaa.
- Hotspotin kaistanleveydeksi on asetettu 5 GHz.
- Mobiililaitteen akun varaustila on liian alhainen.
- Hotspot on poistettu käytöstä, koska käyttökone on ollut poissa käytöstä.

Korjaustoimenpide:

- Ota hotspot käyttöön mobiililaitteen ohjauskeskuksessa. Jätä ohjauskeskus auki.
- Ota Wi-Fi-yhteys käyttöön mobiililaitteessa
- Käynnistä mobiililaitte uudelleen.
- Poista energiansäästötila käytöstä.
- Palauta verkkoasetukset.
- Aseta hotspotin kaistanleveydeksi 2,4 GHz.
- Tarkista mobiililaitteen akun varaustila ja lataa akku tarvittaessa.
- Käynnistä käyttökone uudelleen ja ota hotspot käyttöön mobiililaitteen ohjauskeskuksessa. Jätä ohjauskeskus auki. Pidennä käyttökoneen valmiusaikaa.

5.9. OLED-näytön virheilmoitukset





Virheilmoitukset näytetään suoraan käyttökoneen OLED-näytöllä. Puristaminen ei ole mahdollista niin kauan kuin ilmoitus on näkyvässä.

	<p>Lukkopultti on auki</p> <ul style="list-style-type: none"> • Pidä pihtien lukkopultin (2) yläpuolella olevaa painiketta (3) painettuna ja työnnä pihtien lukkopulttia (2) eteenpäin, kunnes salpa (4) lukittuu paikoilleen.
	<p>Virhe käyttökoneessa</p> <ul style="list-style-type: none"> • Anna valtuutetun REMS-sopimuskorjaamon tarkastaa/kunnostaa käyttökone.
	<p>Nappiparisto on melkein tyhjä</p> <ul style="list-style-type: none"> • Anna pätevän ja ammattitaitoisen henkilöstön tai valtuutetun REMS-sopimuskorjaamon vaihtaa reaaliaikakellon nappiparisto.

	<p>Virhe akussa</p> <ul style="list-style-type: none"> • Akku on viallinen. Vaihda akku.
	<p>Verkkoportti on estetty. Salli verkkoporttien 53 TCP, 123 TCP/UDP ja 443 TCP käyttö palomuurin asetuksissa.</p>
	<p>Virhe Wi-Fi-yhteyden kirjautumisessa Virheellinen Wi-Fi-salasana tai väärä SSID kentässä "other SSID".</p>
	<p>Käyttökonetta käynnistettäessä puristusaine on liian korkea</p> <ul style="list-style-type: none"> • Alenna painetta painamalla palautuspainiketta (12).
	<p>Akun lämpötila liian alhainen</p> <ul style="list-style-type: none"> • Akun lämpötila on liian alhainen. Anna akun lämmetä tai vaihda akku.
	<p>Akun lämpötila tai elektronisten osien käyttölämpötila on liian korkea</p> <ul style="list-style-type: none"> • Akun lämpötila on liian korkea. Anna akun jäähtyä tai vaihda akku. • Elektronisten osien lämpötila on liian korkea. Anna käyttökoneneen jäähtyä.

5.10. Huoltoilmoituksen lähettäminen etädiagnoosia varten

Käyttäjä voi lähettää huoltoviestin käyttökoneesta pilveen olemassa olevaa Internet-yhteyttä käyttäen. Valtuutetut REMS-sopimuskorjaamot ja REMS-neuvoja voivat hakea huoltoviestejä REMS-palveluportaalista rajoitetun ajan ja auttaa käyttäjää ongelmien ratkaisemisessa etäyhteyden välityksellä.

- Avaa "Asetukset"-valikko  painamalla oikeaa suuntapainiketta (22). Paina uudelleen oikeaa suuntapainiketta. Pain tämän jälkeen useamman kerran vasenta suuntapainiketta, kunnes valikko "Tuen asetukset"  tulee näkyviin. Avaa sivu "SUPPORT"  painamalla oikeaa suuntapainiketta.
- Lähetä huoltoviesti painamalla oikeaa suuntapainiketta 4 kertaa neljän sekunnin sisällä. Kun huoltoviesti on lähetetty, valikko "Tuen asetukset"  tulee jälleen näkyviin.
- Merkitse käyttökoneneen sarjanumero muistiin tai pidä se saatavilla.
- Ota yhteyttä valtuutettuun REMS-sopimuskorjaamoon tai REMS-neuvojaan.

6. Hävittäminen

Kun REMS Akku-Press 22V ACC Connected -koneen, akkujen, pikalaturin ja jännitelähteen käyttöikä on päättynyt, niitä ei saa hävittää kotitalousjätteen mukana. Niiden jätteet on huollettava asianmukaisesti lakimääräysten mukaan. Kaikkien akustojen litiumakut ja akkuyksiköt saa hävittää vain purkautuneina tai, jos litiumakut ja akkuyksiköt eivät ole täysin purkautuneet, kaikki koskettimet on peitettävä esim. eristysnauhalla.

7. Valmistajan takuu

Takuuaika on 12 kuukautta siitä alkaen, kun uusi tuote on luovutettu ensikäyttäjälle. Luovutusajankohdalla on osoitettava lähettämällä alkuperäiset ostoa koskevat asiakirjat, joista on käytävä ilmi ostopäivä ja tuotenimike. Kaikki takuuajana esiintyvät toimintavirheet, joiden voidaan osoittaa johtuvan valmistus- tai materiaalivirheestä, korjataan ilmaiseksi. Vian korjaamisesta ei seuraa tuotteen takuun pitenemistä eikä sen uusiutuminen. Takuu ei koske vahinkoja, jotka johtuvat normaalista kulumisesta, epäasianmukaisesta käsittelystä tai väärinkäytöstä, käyttöohjeiden noudattamatta jättämisestä, soveltumattomista työvälineistä, ylikuormituksesta, käyttötarkoituksesta poikkeavasta käytöstä, laitteen muuttamisesta itse tai muiden tekemistä muutoksista tai muista syistä, joista REMS ei ole vastuussa.

Takuuseen kuuluvia töitä saavat suorittaa ainoastaan tähän valtuutetut REMS-sopimuskorjaamot. Reklamaatiot hyväksytään ainoastaan siinä tapauksessa, että tuote jätetään valtuutettuun REMS-sopimuskorjaamoon ilman, että sitä on yritetty itse korjata tai muuttaa tai purkaa osiin. Vaihdetut tuotteet ja osat siirtyvät REMS-yrityksen omistukseen.

Rahtikuluista kumpaankin suuntaan vastaa käyttäjä.

Luettelo REMS-sopimuskorjaamoista on nähtävissä internetissä osoitteessa www.rems.de. Niiden maiden, joita ei luettelossa mainita, tulee lähettää tuotteet osoitteeseen SERVICE-CENTER, Neue Rommelshauser Straße 4, 71332 Waiblingen, Saksa. Tämä takuu ei rajoita käyttäjän laillisia oikeuksia, erityisesti hänen takuuvaatimuksiaan myyjää kohtaan tuotteesta havaituista puutteista sekä vaatimuksia tahallisen velvollisuuden laiminlyönnin perusteella ja tuotevastuuoikeudellisia vaatimuksia.

Tähän takuuseen sovelletaan Saksan lakia lukuun ottamatta Saksan kansainvälisen yksityisoikeuden viitemääräyksiä sekä Yhdistyneiden kansakuntien yleissopimusta kansainvälisistä tavaran kauppaa koskevista sopimuksista (CISG). Tämän maailmanlaajuisesti voimassa olevan valmistajan takuun antaja on REMS GmbH & Co KG, Stuttgarter Str. 83, 71332 Waiblingen, Saksa.

8. Valmistajan takuun pidentäminen 5 vuoteen

Tässä käyttöohjeessa esitettyjen käyttökoneiden valmistajan takuuta on mahdollista pidentää 5 vuoteen rekisteröimällä ne sivustolla www.rems.de/service 30 päivän kuluessa koneen luovuttamisesta ensimmäiselle käyttäjälle. Vain rekisteröidyt ensimmäiset käyttäjät voivat esittää vaateita valmistajan takuun pidentämisestä edellyttäen, että käyttölaitteen arvokilpeä ei ole poistettu tai muutettu ja sen sisältämät tiedot ovat luettavissa. Vaateiden siirto on pois suljettu.

9. Varaosaluettelot

Katso varaosaluettelot osoitteesta www.rems.de → Downloads → Parts lists.

Manual de instruções original

Para a utilização de tenazes de prensar REMS e anéis de compressão REMS com tenazes adaptadoras para os diversos sistemas de Pressfitting são válidos os respectivos atuais documentos de venda REMS, ver também www.rems.de → Downloads → Catálogos e prospectos de produtos. Se os componentes de sistemas Pressfitting forem alterados pelo fabricante do sistema ou se forem novos no mercado, o respetivo estado deve ser consultado junto da REMS (Fax +49 7151 17 07-110 ou por e-mail através do info@rems.de). Reservado o direito a alterações e erros.

Fig. 1– 7

1	Tenaz de prensar	16	Contorno de prensagem
2	Perno de retenção da tenaz		(anel de compressão ou segmentos de prensagem)
3	Botão	17	Controlo do estado da máquina
4	Lingueta	18	Bateria
5	Rolos compressores	19	Indicação do estado de carga escalonado
6	Punho da carcaça	20	Indicação da pressão de prensagem
7	Interruptor de contacto de segurança	21	Display OLED
8	Punho de ligação	22	Botão esquerda/direita
9	Mordente de pressão	23	Microfone
10	Contorno de prensagem (Tenaz de prensar)	24	Botão ligar/desligar
11	Cavilha	25	Luz de trabalho LED
12	Botão de reset	26	Olhal de transporte para a correia de ombro
13	Tenaz adaptadora		
14	Anel de compressão		
15	Segmento de prensagem		

Fig. 8

A	Caixa de seleção "show all" para exibir na máquina de acionamento todas as redes Wi-Fi memorizadas, mesmo que não estejam disponíveis.
B	Selecionar uma rede Wi-Fi não conectada e memorizada na lista I e conectar com "Connected".
C	Selecionar a rede Wi-Fi selecionada e memorizada da lista I e remove com "Delete network".
D	Selecionar a rede Wi-Fi da lista H, digitar "Passwort" em E, salvar as entradas com "Save".
E	Campo de entrada de senha para a rede Wi-Fi selecionada
F	Atualizar lista de redes Wi-Fi
G	Inserir a rede Wi-Fi não exibida manualmente no campo de entrada.
H	Lista de redes Wi-Fi disponíveis
I	Lista de redes Wi-Fi salvas e disponíveis
J	Endereço IP da máquina de acionamento e nome Wi-Fi

Fig. 9

Aplicação pretendida ou não permitida da tenaz adaptadora no anel de compressão

Fig. 10– 12

Posições de trabalho não permitidas

Indicações de segurança gerais para ferramentas elétricas

⚠ ATENÇÃO

Leia todas as indicações de segurança, instruções, ilustrações e dados técnicos fornecidos com a presente ferramenta elétrica. Negligências no cumprimento das instruções descritas em seguida podem provocar choques elétricos, incêndios e/ou ferimentos graves.

Conserva todas as indicações de segurança e instruções para futuras consultas.

O termo "ferramenta elétrica" usado nas instruções de segurança refere-se a ferramentas elétricas operadas pela rede elétrica (com linha de rede) ou a ferramentas elétricas operadas por bateria (sem linha de rede).

1) Segurança do local de trabalho

- Mantenha o seu local de trabalho limpo e bem iluminado. Áreas de trabalho desorganizadas ou mal iluminadas podem provocar acidentes.
- Não trabalhe com a ferramenta elétrica em atmosferas potencialmente explosivas, nas quais se encontrem líquidos, gases ou poeiras inflamáveis. As ferramentas elétricas formam faíscas que podem inflamar a poeira ou os vapores.
- Mantenha as crianças e outras pessoas afastadas durante a utilização da ferramenta elétrica. Em caso de distração, poderá perder o controlo sobre a ferramenta elétrica.

2) Segurança elétrica

- A ficha da ferramenta elétrica deve adaptar-se à tomada. A ficha não pode ser alterada de modo algum. Não utilize nenhuma ficha adaptadora juntamente com ferramentas elétricas com ligação à terra. Fichas inalteradas e tomadas adequadas reduzem o risco de um choque elétrico.
- Evite o contacto corporal com superfícies ligadas à terra como tubos, aquecimentos, fogões e frigoríficos. Existe um elevado risco de choque elétrico quando o seu corpo está ligado à terra.

- Mantenha as ferramentas elétricas protegidas da chuva ou da humidade. A infiltração de água numa ferramenta elétrica aumenta o risco de um choque elétrico.
- Não utilize o cabo de ligação para o transporte, a suspensão ou a remoção da ficha da ferramenta elétrica da tomada. Manter a linha de rede afastada de calor, óleo, arestas afiadas ou peças móveis do aparelho. Os cabos de ligação danificados ou torcidos aumentam o risco de choque elétrico.
- Caso trabalhe com uma ferramenta elétrica ao ar livre, utilize apenas cabos de extensão também adequados a áreas exteriores. A utilização de um cabo de extensão adequado a áreas exteriores reduz o risco de choque elétrico.
- Caso não seja possível evitar o funcionamento da ferramenta elétrica em ambientes húmidos, utilize um disjuntor diferencial. A aplicação de um disjuntor diferencial evita o risco de choque elétrico.

3) Segurança de pessoas

- Esteja atento ao que faz e proceda ao trabalho com uma ferramenta elétrica com precaução. Não utilize nenhuma ferramenta elétrica, caso esteja fatigado ou sob a influência de drogas, álcool ou medicamentos. O mínimo descuido durante a utilização da ferramenta elétrica pode provocar ferimentos graves.
- Utilize equipamento de proteção individual e sempre óculos de proteção. A utilização de equipamento de proteção individual, como máscara de proteção contra poeiras, calçado de segurança antiderrapante, capacete de proteção ou proteção auditiva, em função do tipo e aplicação da ferramenta elétrica, reduz o risco de ferimentos.
- Evite uma colocação em funcionamento inadvertida. Assegure-se de que a ferramenta elétrica está desativada, antes de a ligar à fonte de alimentação e/ou à bateria, a levantar ou a transportar. Manter o dedo no interruptor durante o transporte da ferramenta elétrica ou conectar a ferramenta elétrica ligada à fonte de alimentação, pode levar a acidentes.
- Remova ferramentas de ajuste ou chaves de parafusos, antes de ligar a ferramenta elétrica. Uma ferramenta ou chave que se encontre numa peça rotativa da ferramenta elétrica pode levar a lesões.
- Evite uma postura corporal anormal. Assegure uma posição segura e mantenha sempre o equilíbrio. Deste modo, poderá controlar melhor a ferramenta elétrica em situações inesperadas.
- Utilize vestuário adequado. Não utilize vestuário largo ou joias. Mantenha o cabelo e o vestuário afastados de peças móveis. Vestuário largo, joias ou cabelo comprido podem ficar presos em peças móveis.
- Caso seja possível montar dispositivos de aspiração e de recolha de pó, estes devem ser ligados e corretamente utilizados. A utilização de um aspirador de pó pode reduzir os riscos provocados pela poeira.
- Nunca se baseie numa falsa segurança e nunca ignore as regras de segurança para ferramentas elétricas, mesmo que, depois de muita experiência de utilização, já esteja familiarizado com a ferramenta elétrica. A falta de atenção pode causar ferimentos graves em poucos segundos.

4) Utilização e manuseamento da ferramenta elétrica

- Não sobrecarregue a ferramenta elétrica. Utilize para o seu trabalho a ferramenta elétrica prevista para o efeito. Com a ferramenta elétrica adequada trabalha melhor e com mais segurança no intervalo de potência indicado.
- Não utilize qualquer ferramenta elétrica, cujo interruptor esteja com defeito. Uma ferramenta elétrica que já não consiga ligar ou desligar é perigosa e deve ser reparada.
- Puxar a ficha da tomada e/ou remover uma bateria removível, antes de proceder aos ajustes do aparelho, de substituir acessórios ou de colocar a ferramenta elétrica de lado. Esta medida de precaução evita o arranque inadvertido da ferramenta elétrica.
- Mantenha a ferramenta elétrica não utilizada fora do alcance de crianças. Não se deve permitir que pessoas que não estejam familiarizadas com a ferramenta elétrica ou que não tenham lido estas instruções utilizem a ferramenta. As ferramentas elétricas são perigosas, caso sejam utilizadas por pessoas inexperientes.
- Tratar as ferramentas elétricas e os acessórios com cuidado. Verifique se as peças móveis funcionam perfeitamente e não prendem ou se as peças estão partidas ou danificadas de tal modo que o funcionamento da ferramenta elétrica seja afetado. Mandar reparar peças danificadas antes de utilizar a ferramenta elétrica. Muitos acidentes têm a sua origem na manutenção incorreta de ferramentas elétricas.
- Mantenha as ferramentas de corte afiadas e limpas. Ferramentas de corte cuidadosamente conservadas com arestas de corte afiadas encravam menos e são mais simples de orientar.
- Utilizar a ferramenta elétrica, os acessórios, as ferramentas de inserção, etc. de acordo com estas instruções. Considere também as condições de trabalho e a atividade a realizar. A utilização de ferramentas elétricas para outras aplicações que não a prevista pode provocar situações perigosas.
- Mantenhas as pegas e superfícies das pegas limpas, isentas de óleo e massa lubrificante. As pegas e superfícies das pegas escorregadias não favorecem a operação e controlo com segurança da ferramenta elétrica em situações imprevistas.
- Utilização e tratamento da ferramenta a bateria
- Carregue as baterias apenas com carregadores recomendados pelo fabricante. Existe perigo de incêndio devido a um carregador indicado para um determinado tipo de baterias, caso este seja utilizado com outras baterias.
- Utilize apenas as baterias previstas para o efeito nas ferramentas elétricas. A utilização de outras baterias pode provocar ferimentos e perigo de incêndio.
- Mantenha a bateria não utilizada afastada de cliques, moedas, chaves, pregos, parafusos ou outros pequenos objetos de metal que possam provocar uma ligação em ponte dos contactos. Um curto-circuito dos contactos da bateria pode provocar queimaduras ou incêndio.

- d) Em caso de utilização incorreta, pode verificar-se uma fuga de líquido da bateria. Evite o contacto com o mesmo. Em caso de contacto accidental, enxague com água. Caso o líquido entre em contacto com os olhos, recorra a assistência médica. O líquido libertado pela bateria pode conduzir a irritações da pele ou a queimaduras.
 - e) Não utilize baterias danificadas ou alteradas. As baterias danificadas ou alteradas podem ter comportamentos inesperados e provocar incêndios, explosões ou ferimentos.
 - f) Não exponha a bateria a qualquer fogo ou a altas temperaturas. O fogo ou temperaturas acima de 130 °C podem provocar explosões.
 - g) Seguir todas as instruções de carregamento e nunca carregar a bateria ou a ferramenta a bateria além da faixa de temperatura indicada no manual de instruções. O carregamento incorreto ou o carregamento fora da faixa de temperaturas permitida pode avariar a bateria e aumentar o risco de incêndio.
- 6) Assistência técnica
- a) A sua ferramenta elétrica deve ser reparada apenas por pessoal técnico qualificado e apenas com peças de substituição originais. Deste modo, assegura-se que a segurança da ferramenta elétrica seja mantida.
 - b) Não proceda à manutenção das baterias danificadas. A manutenção da bateria só deve ser efetuada pelo fabricante ou serviços de apoio ao cliente competentes.

Indicações de segurança para REMS Akku-Press 22V ACC Connected

⚠️ ATENÇÃO

Leia todas as indicações, instruções, ilustrações e dados técnicos fornecidos com a presente ferramenta elétrica. Negligências no cumprimento das instruções descritas em seguida podem provocar choques elétricos, incêndios e/ou ferimentos graves.

ConsERVE todas as indicações de segurança e instruções para futuras consultas.

- Não utilize a ferramenta elétrica se esta estiver danificada. Existe perigo de acidente.
- Ao trabalhar, segure bem a ferramenta elétrica pelo punho da estrutura (6) e o punho de ligação (8) e garanta uma posição segura. A ferramenta elétrica desenvolve uma força de pressão muito elevada. Para ser operada de forma segura deve utilizar as duas mãos. Por isso, proceda com especial cuidado. Mantenha as crianças e outras pessoas afastadas durante a utilização da ferramenta elétrica.
- Não toque em peças em movimento na área de prensagem. Existe perigo de ferimentos por entalamento dos dedos ou da mão.
- Nunca opere as máquinas de prensar radiais com o perno de retenção da tenaz (2) não bloqueado. Existe perigo de rutura e as peças projetadas podem provocar ferimentos graves.
- Coloque a máquina de prensar radial com tenaz de prensar ou com anel de compressão e tenaz adaptadora sobre o conector de prensar, sempre em ângulo reto em relação ao eixo do tubo. Se a máquina de acionamento for colocada diagonalmente em relação ao eixo do tubo, ela desloca-se perpendicularmente ao eixo do tubo devido à sua elevada força de acionamento. Neste processo, existe o risco de esmagamento das mãos ou de outras partes do corpo e/ou existe perigo de rutura, sendo que as peças projetadas podem provocar ferimentos graves.
- Sempre coloque o anel de compressão S (PR-2B) em ângulo reto com o eixo do tubo no conector de prensar. Ao aplicar a máquina de prensar radial com tenazes adaptadoras Z8 no anel de compressão S, certifique-se de que a máquina de prensar radial tenha um ângulo de giro livre. Existe o risco de rutura, sendo que peças atiradas podem causar graves ferimentos.
- Opere a máquina de prensar radial apenas com a tenaz de prensar, a tenaz de prensar, o anel de compressão com tenaz adaptadora colocadas. Inicie o processo de prensa apenas para criar uma união de compressão. Sem contra-pressão de prensar pelo conector de prensar, a máquina de acionamento, a tenaz de prensar, o anel de compressão e a tenaz adaptadora são desnecessariamente sobrecarregadas.
- Antes da utilização de tenazes de prensar, anéis de compressão com tenaz adaptadora (mandíbulas de prensar, mordentes de prensar com mordentes intermédios) de outros fabricantes, verifique se estes são adequados para as máquinas de prensar radiais REMS. As tenazes de pressão, anéis de compressão com tenazes adaptadoras de outros fabricantes podem ser utilizadas em REMS Akku-Press 22 V ACC Connected, se estiverem concebidas para a força de impulso necessária de 32 kN, se se adaptarem a nível mecânico à máquina de acionamento da REMS, se puderem ser desbloqueadas corretamente e se, no final da sua vida útil ou em caso de sobrecarga, não representem perigo, por ex. risco de lançamento de peças das mandíbulas de prensar. Recomenda-se a aplicação de tenazes de prensar, anéis de compressão com tenazes adaptadoras que estejam desenvolvidas com um fator de segurança $\geq 1,4$ contra rutura por fadiga, i. e., resistir a uma força de impulso de 32 kN até a uma força de impulso de 45 kN. Leia também e respeite o manual de instruções e as indicações de segurança do respetivo fabricante/fornecedor das tenazes de prensar, anéis de compressão com tenazes adaptadoras e as instruções de instalação e montagem do fabricante/fornecedor do sistema Pressfitting a prensar e respeitar eventuais restrições de utilização aí mencionadas. Em caso de inobservância, existe perigo de rutura e as peças projetadas podem provocar ferimentos graves.

- Utilize apenas tenazes de prensar, tenazes de prensar, anéis de compressão, tenazes adaptadoras sem danos. Tenazes de prensar, anéis de compressão, tenazes adaptadoras danificados podem prender-se ou romper-se e/ou a união de compressão pode ficar incorreta. Tenazes de prensar, anéis de compressão, tenazes adaptadoras danificados não devem ser reparados. Em caso de inobservância, existe perigo de rutura e as peças projetadas podem provocar ferimentos graves.
- Não use o olhal de transporte (26) para proteção contra quedas. O ilhó de transporte destina-se exclusivamente à fixação em correias de ombro. Mande verificar a máquina de acionamento por uma oficina autorizada de serviço ao cliente REMS se o olhal de transporte estiver muito carregado.
- Puxe a ficha da tomada ou retire a bateria antes da montagem/desmontagem de tenazes de prensar, anéis de compressão, tenazes adaptadoras. Existe perigo de ferimentos.
- Siga as instruções de manutenção para a ferramenta elétrica e as indicações de manutenção para tenazes de prensar, anéis de compressão, tenazes adaptadoras. O cumprimento das instruções de manutenção tem uma influência positiva na vida útil da ferramenta elétrica, das tenazes de prensar, dos anéis de compressão, das tenazes adaptadoras.
- Nunca deixe a ferramenta elétrica a funcionar sem supervisão. Em caso de pausas mais longas no trabalho, desligue a ferramenta elétrica, retire a ficha/bateria. Os aparelhos elétricos podem causar danos materiais e/ou pessoais, caso funcionem sem supervisão.
- Coloque no máximo 3 dos anéis de compressão XL 64–108 (PR-3S) na mala de sistema XL-Boxx acolchoada para anéis de compressão XL 64–108 (PR-3S) (nº de art. do acessório 579603). A conformidade com o limite máximo de carga com 3 anéis de compressão XL (PR-3S) reduz o risco de danos materiais e/ou de ferimentos.
- Controle o cabo de ligação, cabos de extensão da ferramenta elétrica e da alimentação de tensão regularmente quanto a danos. Em caso de danos, estes devem ser substituídos por pessoal técnico qualificado ou por uma oficina de assistência a clientes da REMS contratada e autorizada.
- Permita que apenas pessoas qualificadas utilizem a ferramenta elétrica. A ferramenta elétrica só pode ser operada por adolescentes, caso tenham idades superiores a 16 anos; isto seja necessário para os seus objetivos educativos e sejam sujeitos à supervisão de um perito.
- Crianças e pessoas que, devido às suas capacidades físicas, sensoriais ou mentais ou à sua inexperiência ou desconhecimento, não são capazes de operar a ferramenta elétrica de forma segura, não podem utilizar a mesma sem supervisão ou instruções de uma pessoa responsável. Caso contrário, existe o risco de ferimentos devido à operação incorreta.
- Utilize apenas os cabos de extensão permitidos e adequadamente identificados, com suficiente corte transversal. Utilize cabos de extensão até um comprimento de 10 m com um corte transversal de 1,5 mm², de 10–30 m com um corte transversal de 2,5 mm².

⚠️ PERIGO

- Observar e seguir as indicações de segurança das tenazes de prensar REMS, anéis de compressão REMS, tenazes adaptadoras REMS, alicates de corte M REMS, corta-cabos REMS, tenazes de prensar Basic E01 REMS, elementos reversíveis REMS. O não cumprimento das instruções de segurança pode resultar em danos materiais, ferimentos pessoais, choque elétrico ou queda.

Ver também www.rems.de → Downloads → Indicações de segurança: MÁQUINAS DE PRENSAR RADIAIS

Indicações de segurança para baterias recarregáveis, carregadores rápidos, Alimentações de tensão

⚠️ ATENÇÃO

Leia todas as indicações, instruções, ilustrações e dados técnicos fornecidos com a presente ferramenta elétrica. O não cumprimento das instruções pode resultar em choque elétrico, incêndio e/ou graves ferimentos.

ConsERVE todas as indicações de segurança e instruções para futuras consultas.

Ver também www.rems.de → Downloads → Manuais de instruções → Indicações de segurança → Indicações de segurança para baterias, carregadores rápidos, fontes de alimentação.

Fichas de dados de segurança

⚠️ ATENÇÃO

Leia as fichas de dados de segurança. O não cumprimento das instruções pode resultar em choque elétrico, incêndio e/ou graves ferimentos.

ConsERVE todas as indicações de segurança e instruções para futuras consultas.

Ver www.rems.de → Downloads → Fichas de dados de segurança → Baterias.

Esclarecimento de símbolos

⚠️ PERIGO

Risco com um elevado grau de risco que pode provocar a morte ou ferimentos graves (irreversíveis) em caso de não observância.

⚠️ ATENÇÃO

Risco com um grau médio de risco que pode provocar a morte ou ferimentos graves (irreversíveis) em caso de não observância.

⚠ CUIDADO

Risco com um grau reduzido de risco que pode provocar a morte ou ferimentos reduzidos (irreversíveis) em caso de não observância.

AVISO

Danos materiais, sem indicação de segurança! Sem perigo de ferimentos.



Perigo



Queda



Tensão elétrica



Antes da colocação em funcionamento é necessário ler o manual de instruções



Utilizar óculos de proteção



Utilizar protetor auricular



Ferramenta elétrica da classe de proteção II



Não é indicado para a utilização ao ar livre



Fonte de alimentação comutada (SMPS)



Transformador de segurança à prova de curto-circuito (SCPST)



Eliminação ecológica



Marca CE de conformidade

1. Dados técnicos**Utilização correta****⚠ ATENÇÃO**

REMS Akku-Press 22 V ACC Connected destina-se à produção de conectores de prensar de todos os sistemas Pressfitting usuais, à produção de conexões para linhas elétricas, à produção de conexões para sistemas de proteção contra quedas, à separação de hastes roscadas, à separação de cabos elétricos. A máquina de acionamento pode ser conectada à Internet via Wi-Fi para trocar dados entre a máquina de acionamento e a Cloud. Quaisquer outras utilizações são indevidas e, portanto, não permitidas.

Visão geral de aplicações de ferramentas a bateria da REMS, baterias recarregáveis, carregadores rápidos, alimentações de tensão.

Ver www.rems.de → Downloads → Manuais de instruções → MÁQUINAS DE PRENSAR RADIAIS: OUTROS DOCUMENTOS

**1.1. Volume de fornecimento**

Máquina de acionamento, bateria de íões de lítio 21,6 V, carregador rápido, manual de instruções, caixa em chapa de aço / mala de sistema L-Boxx

1.2. Números de artigo

Máquina de acionamento REMS Akku-Press 22V ACC Connected, sem bateria	576003
Tenazes de prensar REMS, anéis de compressão REMS,	
Tenazes adaptadoras REMS	ver catálogo REMS
Alicates de corte REMS M	ver catálogo REMS
Corta-cabos REMS	571887
Cortador de cabos pacote com 2 unid. (corta-cabos REMS)	571889
Anéis de compressão Basic E01 REMS	571855
Elementos de prensar T 12 REMS, pacote com 2 unid.	570891
Bateria de íões de lítio REMS 21,6 V, 2,5 Ah	571571
Bateria de íões de lítio REMS 21,6 V, 4,4 Ah	571574
Bateria de íões de lítio REMS 21,6 V, 5,0 Ah	571581
Bateria de íões de lítio REMS 21,6 V, 9,0 Ah	571583
Carregador rápido 100–240 V, 90 W	571585
Carregador rápido 100–240 V, 290 W	571587
Alimentação de tensão 220–240 V/21,6 V, 15 A	571567
Alimentação de tensão 220–240 V/21,6 V, 40 A	571578
Caixa em chapa de aço REMS Akku-Press 22V ACC Connected	571290
Mala de sistema L-Boxx REMS Akku-Press 22V ACC Connected	576345
REMS CleanM, detergente para máquinas	140119

Caixas em chapa de aço ou mala de sistema acolchoada para tenazes de prensar REMS, anéis de compressão REMS, tenazes adaptadoras, como acessório

1.3. Área de trabalho

Máquina de prensar radial REMS Akku-Press 22V ACC Connected para a produção de conexões de prensagem de todos os sistemas Pressfitting comuns em tubos de aço, tubos de aço inoxidável, tubos de cobre, tubos de plástico, tubos de materiais compostos Ø 10 – 108 (110) mm Ø 3/8 – 4"

Ver também www.rems.de → Produtos → Máquinas de prensar radiais → Tenazes de prensar REMS, anéis de compressão REMS → Extrato do catálogo (PDF)

**1.4. Intervalo de temperatura de serviço**

Máquina de acionamento	-10 °C – +60 °C (14 °F – +140 °F)
Bateria	-10 °C – +60 °C (14 °F – +140 °F)
Carregador rápido	0 °C – +40 °C (32 °F – +104 °F)
Alimentação de tensão	-10 °C – +45 °C (14 °F – +113 °F)

Faixa de temperatura de armazenamento > 0 °C (32 °F)

1.5. Funcionalidade Connected

Os produtos registados com funcionalidade Connected fornecem ao utilizador várias funcionalidades adicionais dependentes do produto, como por exemplo: Registo de dados de medição/prensagem (data e hora de prensagem, contador para 1 Número de prensagens e tempo de operação, contador para 2 Número de prensagens e tempo de operação, contador para número de prensagens total e tempo de operação, tensão da bateria, corrente ao desligar, corrente máxima, capacidade restante da bateria, tempo de prensagem, diagrama de tempo de prensagem, etc.) Duração da iluminação LED e brilho do LED, tempo de espera, modo de prontidão ACC, tons de notificação, etc.), configuração de bloqueios de uso (bloqueio imediato ou intervalo de feedback para proteção contra roubo, intervalos de hora e data para tempos de bloqueio, limitação do número de prensagens que podem ser realizadas), geolocalização dos locais de prensagem, conversão de gravações de voz em texto editável, upload e memorização de imagens das prensagens, exibição de informações (inspeção anual e inspeção repetida, nova versão de firmware, status da bateria, etc.), download e instalação de novas versões de firmware.

1.6. Força de impulso, curso

Força de impulso (força nominal)	32 kN
Curso	41 mm

1.7. Dados elétricos

Máquina de acionamento	}	21,6 V ~; 2,5 Ah
		21,6 V ~; 4,4 Ah
		21,6 V ~; 5,0 Ah
		21,6 V ~; 9,0 Ah
Carregador rápido	Input	100–240 V~; 50–60 Hz; 70 W
	Output	21,6 V ~ com isolamento de proteção, desparasitado
Carregador rápido	Input	100–240 V~; 50–60 Hz; 290 W
	Output	21,6 V ~ com isolamento de proteção, desparasitado
Alimentação de tensão 21,6 V (N° de art. 571567)	Input	220–240 V~; 50–60 Hz
	Output	21,6 V ~; 15 A com isolamento de proteção, desparasitado
Alimentação de tensão 21,6 V (N° de art. 571578)	Input	220–240 V~; 50–60 Hz
	Output	21,6 V ~; 40 A com isolamento de proteção, desparasitado

1.8. Dimensões

Máquina de acionamento	295×310×81 mm (11,6"×12,2"×3,2")
------------------------	----------------------------------

1.9. Pesos

Máquina de acionamento sem bateria	2,9 kg (6,4 lb)
Bateria de íões de lítio REMS 21,6 V, 2,5 Ah	0,4 kg (0,9 lb)
Bateria de íões de lítio REMS 21,6 V, 4,4 Ah	0,8 kg (1,8 lb)
Bateria de íões de lítio REMS 21,6 V, 5,0 Ah	0,8 kg (1,8 lb)
Bateria de íões de lítio REMS 21,6 V, 9,0 Ah	1,1 kg (2,4 lb)
Tenaz de prensar (em média)	1,8 kg (3,9 lb)
Tenaz adaptadora Z2	2,0 kg (4,4 lb)
Tenaz adaptadora Z4	3,6 kg (7,9 lb)
Tenaz adaptadora Z5	3,8 kg (8,4 lb)
Tenaz adaptadora Z8	1,7 kg (3,7 lb)
Anel de compressão M54 (PR-3S)	3,1 kg (6,8 lb)
Anel de compressão U75 (PR-3B)	2,7 kg (5,9 lb)

1.10. Informação sobre ruídos

Valores de emissão em relação ao local de trabalho

$L_{PA} = 74$ dB(A) $L_{WA} = 85$ dB(A) $K = 3$ dB(A)

1.11. Vibrações

Valor eficaz ponderado da aceleração $< 2,5 \text{ m/s}^2$ $K = 1,5 \text{ m/s}^2$

O valor de emissão de oscilações indicado foi medido de acordo com um procedimento de verificação padronizado e pode ser utilizado para comparação com uma outra ferramenta elétrica. O valor de emissão de oscilações indicado também pode ser utilizado para uma avaliação inicial da exposição.

⚠ CUIDADO

O valor de emissão das oscilações pode, durante a utilização efetiva da ferramenta elétrica, divergir do valor indicado, dependendo da forma como o aparelho é utilizado na ferramenta elétrica. Dependendo das condições efetivas de utilização (serviço periódico), pode ser necessário determinar medidas de segurança para proteger o operador.

2. Colocação em funcionamento

⚠ CUIDADO

Se a máquina de acionamento foi armazenada por um longo período de tempo, a válvula de alívio de pressão deve ser acionada primeiro premindo-se o botão de reset (12) antes de poder ser usada novamente. Se ela estiver travada ou se só puder ser movimentada com dificuldades, não deverá ser executada uma pressão.

A máquina de acionamento deve então ser entregue a uma oficina autorizada de serviço ao cliente REMS para inspeção..

Para a utilização de tenazes de prensar REMS e anéis de compressão REMS com tenazes adaptadoras para os diversos sistemas de Pressfitting são válidos os respectivos atuais documentos de venda REMS, ver também www.rems.de → Downloads → Catálogos e prospectos de produtos. Se o fabricante do sistema alterar componentes de sistemas Pressfitting ou lançá-los pela primeira vez no mercado, o status atual da aplicação deve ser solicitado à REMS (fax +49 7151 17 07 - 110 ou e-mail info@rems.de). Reservado o direito a alterações e erros.

2.1. Ligação elétrica

⚠ ATENÇÃO

Ter em atenção a tensão de rede! Antes de conectar a máquina de acionamento, o carregador rápido ou a fonte de alimentação, verifique se a tensão especificada na placa de identificação corresponde à tensão da rede. Em locais de construção, em ambientes húmidos, em áreas interiores e exteriores ou em tipos de instalação semelhantes, a ferramenta elétrica deve ser operada apenas com um dispositivo de proteção de corrente (interruptor FI) na rede, que interrompe o fornecimento de energia assim que a corrente de descarga à terra exceda 30 mA por 200 ms.

Baterias de íões de lítio

Descarga profunda através de subtensão

A tensão mínima de baterias de íões de lítio não deve ser excedida, caso contrário a bateria pode ser danificada devido a descarga profunda. As células das baterias de íões de lítio REMS estão pré-carregadas com aprox. 40 % no ato da entrega. Por isso as baterias de íões de lítio devem ser carregadas antes da utilização e recarregadas regularmente. Caso esta prescrição seja ignorada pelo fabricante de células, a bateria de íões de lítio pode ser danificada devido a "subtensão".

Descarga profunda devido a armazenamento

Caso uma bateria de íões de lítio com carga relativamente baixa for armazenada, esta pode se descarregar totalmente, no caso de armazenamento prolongado, através da auto descarga e, por conseguinte, ser danificada. Por isso, as baterias de íões de lítio devem ser carregadas antes do armazenamento e recarregadas, no mínimo, a cada seis meses e antes de nova tensão.

AVISO

Carregar a bateria de íões de lítio antes da utilização.

Para carregar a bateria de íões de lítio REMS só devem ser usados carregadores rápidos REMS homologados. As baterias de íões de lítio novas e não utilizadas durante um período prolongado alcançam a capacidade total somente após vários carregamentos.

Carregadores rápidos

Caso a ficha esteja ligada, a luz piloto esquerda acende-se permanentemente a verde. Caso a bateria esteja inserida no carregador rápido, a luz piloto verde fica intermitente indicando que a bateria está a ser carregada. Quando a luz piloto verde se tornar permanente, a bateria está carregada. Caso a luz piloto vermelha fique intermitente, a bateria está avariada. Se a luz piloto vermelha se tornar permanente, a temperatura do carregador rápido e/ou da bateria encontra-se fora da faixa de trabalho permitida do carregador rápido, de 0 °C até +40 °C.

AVISO

Os carregadores rápidos não são indicados para a utilização ao ar livre.

Alimentações de tensão

As alimentações de tensão são para o funcionamento das ferramentas a bateria com a rede elétrica em vez de com as baterias. As alimentações de tensão estão equipadas com uma proteção contra sobrecarga e contra temperatura inadmissível. O estado operacional é indicado por um LED. Um

LED aceso indica prontidão operacional. O LED apagado ou a piscar, indica uma sobrecorrente ou uma temperatura inadmissível. Não é possível usar a máquina de acionamento durante esse tempo. Após um tempo de espera o LED se acende de novo a verde e o trabalho pode ser prosseguido.

AVISO

As alimentações de tensão não são apropriadas para a utilização ao ar livre.

2.2. Montagem (substituição) da tenaz de prensar, da tenaz de prensar (PZ-4G) (Fig. 3), da tenaz de prensar (PZ-S) (Fig. 4), do anel de compressão (PR-3S) com tenaz adaptadora (Fig. 5), do anel de compressão (PR-3B) com tenaz adaptadora (Fig. 6), do anel de compressão de 45° (PR-2B) com tenaz adaptadora (Fig. 7), do anel de compressão S (PR-2B) com tenaz adaptadora (Fig. 7)

Puxar a ficha de rede da tomada ou retirar bateria. Utilizar apenas tenazes de prensar ou anéis de compressão com contorno de prensagem específico para o sistema, de acordo com o sistema Pressfitting a prensado. As tenazes de prensar ou anéis de compressão estão rotulados nas mandíbulas de prensagem ou segmentos de prensagem com caracteres para a identificação do contorno de prensagem e com algarismos para a identificação do tamanho. As tenazes adaptadoras estão assinaladas com as letras Z e um algarismo que serve para a atribuição do anel de compressão permitido que, por sua vez, está assinalado de igual forma. Com o anel de compressão de 45° (PR-2B), certifique-se de que as tenazes adaptadoras Z1 sejam usadas apenas abaixo de 45° (Fig. 7). Com o anel de compressão S (PR-2B), as tenazes adaptadoras Z8 podem ser fixadas de forma que possam ser giradas continuamente (Fig. 7). Ler e ter em consideração as instruções de instalação e montagem do fabricante/fornecedor do sistema Pressfitting a prensar. Nunca prensar com tenaz de prensar ou anel de compressão e tenaz adaptadora inadequadas (contorno de prensagem, tamanho). A união de compressão poderia ser inutilizada e a máquina de acionamento, assim como a tenaz de prensar ou o anel de compressão e a tenaz adaptadora, poderiam ser danificados.

Colocar a máquina de acionamento convenientemente sobre a mesa ou o solo. A montagem (substituição) da tenaz de prensar, tenaz adaptadora só pode ocorrer caso os rolos compressores (5) estejam totalmente recolhidos. Se necessário, premir o botão de reposição (12) até que os rolos compressores (5) estejam completamente recolhidos.

Abri o perno de retenção da tenaz (2). Para tal é necessário premir a lingueta (4) e o perno de retenção da tenaz (2) salta para fora por força de mola. Aplicar a tenaz de prensar/ tenaz adaptadora selecionada. Premir o botão (3) diretamente acima do perno de retenção da tenaz (2) e empurre o perno de retenção da tenaz (2) para frente até que a trava (4) engate (travamento automático da tenaz de prensar/tenaz adaptadora). Não iniciar as máquinas de prensar radiais sem tenaz de prensar ou tenaz adaptadora com anel de compressão inseridas. Permitir o decurso do processo de prensa apenas para produção de uma união de compressão. Sem contra-pressão de prensar pelo conetor de prensar, a máquina de acionamento ou a tenaz de prensar, o anel de compressão e a tenaz adaptadora são desnecessariamente sobrecarregadas.

AVISO

A posição fechada do perno de retenção da tenaz é monitorada eletricamente. A prensagem só pode ser realizada quando o perno de retenção da tenaz está fechado.

2.3. Elementos de comando e display OLED

REMS Akku-Press 22 V ACC Connected pode ser operado com vários elementos de comando. Um display OLED de alto contraste é usado para exibir claramente menus, submenus, páginas de ajuste e de informações e mensagens.

Botão de ligar/desligar

Botão ligar/desligar (Fig. 2 (24)) para ligar e desligar a máquina de acionamento. Para desligar a máquina de acionamento é necessário manter o botão de ligar/desligar premido durante 2 s.

Interruptor de contacto de segurança

Interruptor de contacto de segurança (Fig. 1 (7)) para realizar prensagens e no comando d menu para sair do respectivo submenu















Botão esquerdo/direito

Os botões esquerdo/direito (Fig. 2 (22)) abaixo do display OLED têm funções de alteranadas

Display OLED

A indicação do display OLED é dividida em "Barra de ferramentas superior", "Janela principal" e "Barra de ferramentas inferior".









Barra de ferramentas superior

	Exibição do status de carga graduado da bateria
	Funcionamento da rede
  	Bloqueio de uso ativado, máquina de acionamento desbloqueada Bloqueio de uso ativado, máquina de acionamento bloqueada Nenhum bloqueio de uso ativado
	Download bem-sucedido da nova versão de firmware. A nova versão de firmware está pronta para instalação.
    	Máquina de acionamento não registada Máquina de acionamento conectada à Cloud, máquina de acionamento não registada Máquina de acionamento conectada à Cloud, máquina de acionamento registada A máquina de acionamento não pode se conectar à Cloud Máquina de acionamento não conectada à Cloud devido à falta de conexão Wi-Fi
   	Wi-Fi conectado Wi-Fi conectado, sem conexão com a internet Wi-Fi desactivado Redes Wi-Fi memorizadas indisponíveis ou nenhuma rede Wi-Fi ainda memorizada na máquina de acionamento.



Janela principal

	Página inicial Indicações alternadas: Página inicial e de boas-vindas, menus, submenus, páginas de ajustes e de informações, mensagens
--	--

Barra de ferramentas inferior

	Exibir próximo menu
	Exibir menu, próximo submenu ou página de ajustes
	Acessar o menu / submenu anterior
	Cancelar / Encerrar / Exibir diagrama pressão-tempo / Reset de contadores
	Aumentar o valor numérico
	Próxima linha
	O símbolo acende-se continuamente: Confirmar entrada Símbolo pisca: O Access-Point da máquina de acionamento está ativado e pronto para conexão com o dispositivo final móvel.
	Gravação de voz
	Instalar nova versão de firmware



Página inicial e de boas-vindas

	Página de boas-vindas com logotipo do fabricante Versão do Firmware
	Página inicial Data, hora, tipo de máquina de acionamento Máquina de acionamento pronta para operação

Mensagens



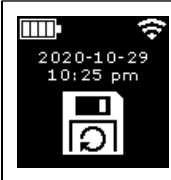
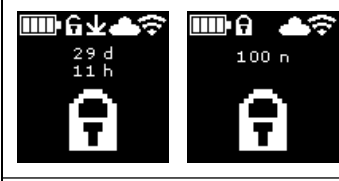

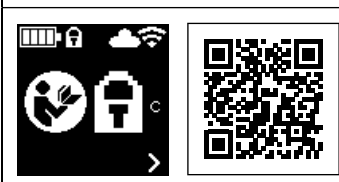
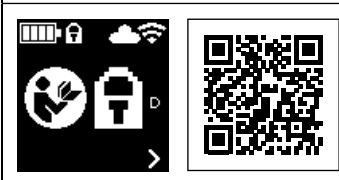
As mensagens são exibidas quando a máquina de acionamento é ligada se ocorrer um evento.

	Inspeção anual e verificação recorrente Exibido quando a inspeção anual e a verificação recorrente estão pendentes (≤ 0 d ou ≥ 30.000 n).
--	--

	<p>Memória cheia Os dados memorizados serão substituídos a partir de agora (os dados mais antigos primeiro).</p>
	<p>Bloqueio de uso Número de dias restantes d até que a máquina de acionamento seja bloqueada Número de mensagens restantes n até que a máquina de acionamento seja bloqueada</p>
	<p>Bloqueio de uso A Usar o botão à direita para exibir o código QR no display OLED. Digitalizar o código QR com um dispositivo final móvel e alterar o bloqueio de uso da máquina de acionamento através do portal de serviço REMS.</p>
	<p>Bloqueio de uso B Usar o botão à direita para exibir o código QR no display OLED. Digitalizar o código QR com um dispositivo final móvel e alterar o bloqueio de uso da máquina de acionamento através do portal de serviço REMS.</p>
	<p>Bloqueio de uso C Usar o botão à direita para exibir o código QR no display OLED. Digitalizar o código QR com um dispositivo final móvel e alterar o bloqueio de uso da máquina de acionamento através do portal de serviço REMS.</p>
	<p>Bloqueio de uso D Usar o botão à direita para exibir o código QR no display OLED. Digitalizar o código QR com um dispositivo final móvel e alterar o bloqueio de uso da máquina de acionamento através do portal de serviço REMS.</p>
	<p>WI-FI NOT CONNECTED Conexão Wi-Fi ainda não estabelecida ou nenhuma rede Wi-Fi memorizada na máquina de acionamento disponível.</p>

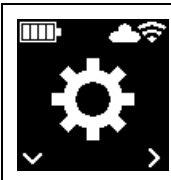
Menu

Visualizar/redefinir informações, entrar em submenus/páginas de ajustes e de informações e instalação de uma nova versão de firmware

	<p>Ajustes</p>
	<p>Contador 1 Indicação: t_1 = Tempo de operação n_1 = número de mensagem Premir e manter premido o botão direito durante 2 s para reiniciar o contador.</p>
	<p>Contador 2 Indicação: t_2 = Tempo de operação n_2 = número de mensagem Premir e manter premido o botão direito durante 2 s para reiniciar o contador.</p>
	<p>Contador total Indicação: $\sum t$ = Soma do tempo de operação $\sum n$ = Soma do número de mensagens O contador não pode ser zerado.</p>

	<p>Inspeção anual e verificação recorrente Indicação: n = Soma do número de prensagens (é indicado a partir de 25.000 prensagens) d = tempo restante em dias até a inspeção anual e verificação recorrente</p>
	<p>Ocupação da memória Indicação: memória ocupada / máxima memória disponível em MB</p>
	<p>Versão do Firmware Indicação: Número de série da máquina de acionamento da versão de Firmware instalada</p>
	<p>Versão do Firmware Indicação: Número de série da máquina de acionamento versão de Firmware instalada versão de Firmware disponível A instalação só é possível se a máquina de acionamento estiver conectada à Internet via Wi-Fi à Cloud.</p>
	<p>Versão do Firmware Indicação: Número de série da máquina de acionamento versão de Firmware instalada versão de Firmware disponível ERROR REGISTRATION REQUIRED: Máquina de acionamento não registada. A instalação só é possível, quando a máquina de acionamento está registada e conectada via Wi-Fi com a Internet à Cloud.</p>
	<p>Versão do Firmware Indicação: Número de série da máquina de acionamento versão de Firmware instalada versão de Firmware disponível Data Protection Information: Anotar as informações de proteção de dados e iniciar a instalação</p>
	<p>A versão de firmware está instalada Não desligar a máquina de acionamento e não remover a bateria ou fonte de alimentação durante a instalação.</p>

Submenus / Páginas de ajustes e de informações

Realizar ajustes na máquina de acionamento, registrar a máquina de acionamento no portal de serviço REMS, enviar uma mensagem de manutenção, estabelecer uma conexão Wi-Fi.

	<p>Selecionar o brilho das luzes de trabalho LED</p>
	<p>Ajustes através do portal de serviço REMS / Código QR Usar o botão à direita para exibir o código QR no display OLED. Digitalizar o código QR com um dispositivo final móvel para acessar o portal de serviço REMS. Registrar a máquina de acionamento. Se a máquina de acionamento já estiver registada, a página "GERENCIAR PRODUTO" será chamada diretamente.</p>
	<p>Ajuste da data Se houver uma conexão com a Internet, a data é atualizada automaticamente quando a máquina de acionamento é ligada. Então, o ajuste manual não é possível.</p>

		<p>Ajuste do tempo Se houver uma conexão com a Internet, a hora é atualizada automaticamente quando a máquina de acionamento é ligada. Então, o ajuste manual não é possível.</p>
		<p>Selecionar o formato de data</p> <ul style="list-style-type: none"> • AAAA-MM-DD • MM/DD/AAAA • DD.MM.AAAA
		<p>Selecionar o formato de hora</p> <ul style="list-style-type: none"> • hh:mm (24 h) • hh:mm (12 h)
		<p>Selecionar a unidade de pressão</p> <ul style="list-style-type: none"> • bar • psi
		<p>Ajuste do Support / Diagnóstico remoto Enviar mensagem de manutenção „SUPPORT“ para o diagnóstico remoto</p>
		<p>Ajuste da conexão Wi-Fi / Ativação de Access-Point Indicação: Nome da rede Wi-Fi conectada Indicação: Nome do Access-Point da máquina de acionamento Senha para conexão Wi-Fi Endereço IP do Access-Point</p>
		<p>Ajuste da conexão Wi-Fi / Ativação de Access-Point Indicação: Wi-Fi está desativado Indicação: Nome do Access-Point da máquina de acionamento Senha para conexão Wi-Fi Endereço IP do Access-Point</p>
		<p>Ajuste da conexão Wi-Fi / Ativação de Access-Point Indicação: Conexão Wi-Fi ainda não estabelecida ou nenhuma rede Wi-Fi memorizada na máquina de acionamento disponível. Indicação: Nome do Access-Point da máquina de acionamento Senha para conexão Wi-Fi Endereço IP do Access-Point</p>
		<p>Reset para os ajustes de fábrica</p>
		<p>Reset para os ajustes de fábrica Bloqueio de uso ativo, não é possível realizar o reset para os ajustes de fábrica, leia o manual de instruções</p>
		<p>Reset da versão do Firmware Local RESTORE Wi-Fi RESTORE</p>



2.4 Registrar máquina de acionamento, conectar o dispositivo final móvel, conectar a máquina de acionamento à Internet com a Cloud

Para usar a funcionalidade Connected, a máquina de acionamento deve estar registrada e conectada ao portal de serviço REMS e a máquina de acionamento deve estar conectada à Cloud via internet.

Nota: A máquina de acionamento REMS Akku-Press 22 V ACC Connected também pode ser usada sem registrar a máquina de acionamento e sem estar conectada à Internet. No entanto, as funções da funcionalidade Connected não estão disponíveis neste caso. Se não houver conexão com a Internet, os dados são armazenados na máquina de acionamento e enviados para a Cloud assim que a máquina de acionamento for registrada e houver uma conexão de Internet com a Cloud.

2.4.1. Registrar a máquina de acionamento no portal de serviço REMS



As máquinas de acionamento podem ser registradas para um utilizador registado através do portal de serviço REMS. Se ainda não houver uma conta de utilizador, deverá ser criada uma conta de utilizador no portal de serviço REMS (<https://service.rems.de>) através do item de menu LOGIN. Para confirmar o endereço de e-mail fornecido e como última etapa do processo de registo, deve-se clicar no link de ativação no e-mail enviado.

- Ligar máquina de acionamento.
- Premir o botão direito (22) para exibir o menu "Ajustes" . Premir novamente o botão à direita. Premir o botão à esquerda para exibir a página "Ajustes através do portal de serviço REMS" . Premir o botão à direita para acessar o código QR.
- Digitalizar o código QR com o dispositivo final móvel, por ex. com a câmera. O portal de serviço REMS é aberto no navegador. Registrar utilizador no portal de serviço REMS.
- Premir o botão "Registrar produto". O registo bem-sucedido é confirmado. Se a máquina de acionamento já estiver registrada, a página "GERENCIAR PRODUTO" será chamada diretamente.

O registo só pode ser revogado por este utilizador. Se o produto for vendido, o utilizador deverá cancelar o registo, caso contrário o comprador do produto não poderá se registrar para usar a funcionalidade Connected.

2.4.2. Conectar o dispositivo final móvel à máquina de acionamento

Nota: A máquina de acionamento pode ser conectada com a Internet à Cloud por meio de uma rede Wi-Fi disponível ou por meio do Hotspot de um dispositivo móvel.

- Inserir a bateria carregada na máquina de acionamento e premir brevemente o botão ligar/desligar (24). Após alguns segundos de espera, o display OLED acende-se. A máquina de acionamento está pronta para operação assim que a página inicial for exibida.
- Premir o botão direito (22) para exibir o menu "Ajustes" . Premir novamente o botão à direita. Em seguida, deve-se premir o botão à esquerda várias vezes até que o menu "Configurar conexão Wi-Fi"  seja exibido. Premir o botão à direita para exibir a respectiva página de ajustes.  Premir e manter premido o botão direito por 2 s até que o símbolo "•" pisque acima do botão direito. O Access-Point da máquina de acionamento agora está visível para o dispositivo móvel.
- Abra os ajustes de Wi-Fi (WLAN) no dispositivo móvel. Se necessário, deve-se ligar o Wi-Fi no dispositivo móvel final. Para obter mais informações, consulte as informações do fabricante do dispositivo móvel.
- Selecionar o Access-Point "RE-AP serial number" da máquina de acionamento.
- Quando solicitado, digite a senha WPA2 "12345678" para criptografar a transferência de dados entre a máquina de acionamento e o dispositivo móvel e conecte. Caso a senha já tenha sido salva no dispositivo móvel, não é necessário reinserir a senha; a solicitação de senha não é mais exibida.

A página de configuração "WI-FI SELECTION" (Fig. 8) abre-se automaticamente no dispositivo móvel.





Nota: Se a página de configuração não se abrir automaticamente, abra o navegador da web no dispositivo móvel e insira o endereço IP do Access-Point da máquina de acionamento <http://192.168.4.1> na barra de endereço.

2.4.3. Conectar a máquina de acionamento com a Internet à Cloud

Conectar a máquina de acionamento com a Internet à Cloud através da rede Wi-Fi disponível (Fig. 8):

- Selecionar a rede Wi-Fi na lista de redes Wi-Fi exibidas (H), digitar a senha Wi-Fi (E) e estabelecer a conexão com o botão "Salvar" (D).

Nota: As redes Wi-Fi conectadas por meio de um Proxy-Server não podem ser usadas. Essa conexão é usada, por exemplo, para acesso de hóspedes em hotéis ou redes acessíveis ao público e muitas vezes pode ser reconhecida pelo fato de que é necessária uma confirmação numa página de boas-vindas ou de login.

Os símbolos "Wi-Fi"  e "Cloud"  são exibidos na barra de ferramentas na parte superior do display OLED. Pode levar alguns minutos para que esta indicação apareça. Se a indicação não for exibida, a máquina de acionamento deve ser desligada e ligada novamente. Os símbolos "Wi-Fi"  e "Cloud"  são exibidos na barra de ferramentas na parte superior do display OLED.

REMS Akku-Press 22 V ACC Connected pode memorizar até 10 redes Wi-Fi. A máquina de acionamento conectar-se-á automaticamente assim que uma rede Wi-Fi já conhecida estiver disponível.





Ao marcar a caixa de seleção "show all" (A), todas as redes Wi-Fi salvas são exibidas, incluindo aquelas que não estão disponíveis no momento. Se quiser usar uma específica rede Wi-Fi salva da lista de redes Wi-Fi salvas (I), deverá selecioná-la e premir o botão "Connect" (B). Para apagar uma rede Wi-Fi salva, deverá selecioná-la e premir o botão "Delete network" (C).

Conectar a máquina de acionamento com a Internet à Cloud através do Hotspot de um dispositivo final móvel (Fig. 8):

Como alternativa à conexão da máquina de acionamento através de uma rede Wi-Fi disponível, a máquina de acionamento também pode ser conectada através do Hotspot de um dispositivo móvel.

Dispositivos móveis finais com o sistema operacional Android:





- Conectar o dispositivo final móvel à máquina de acionamento (ver "2.4.2. Conectar dispositivo final móvel à máquina de acionamento").
- Selecionar "other SSID" (G) na página de configuração "WI-FI SELECTION" (Fig. 8) e digitar o nome do Hotspot no campo de entrada.
- Digitar a senha e salvá-la com o botão "Save" (D). O nome do Hotspot aparecerá na lista de redes Wi-Fi disponíveis (H).
- Ativar o Hotspot através do centro de controlo no dispositivo final móvel. Deve-se observar que a largura de banda do Hotspot no dispositivo final móvel está definida para 2,4 GHz. Para obter mais informações, consulte as informações do fabricante do dispositivo móvel.

Após um curto tempo de espera, a máquina de acionamento se conecta ao Hotspot. Os símbolos "Wi-Fi"  e "Cloud"  são exibidos na barra de ferramentas na parte superior do display OLED. Pode levar alguns minutos para que esta indicação apareça. Se a indicação não for exibida, a máquina de acionamento deve ser desligada e ligada novamente. Os símbolos "Wi-Fi"  e "Cloud"  são exibidos na barra de ferramentas na parte superior do display OLED.



Dispositivos finais móveis com sistema operacional iOS:

- Conectar o dispositivo final móvel à máquina de acionamento (ver "2.4.2. Conectar dispositivo final móvel à máquina de acionamento").
- Selecionar "other SSID" (G) na página de configuração "WI-FI SELECTION" (Fig. 8) e inserir o nome do Hotspot do dispositivo final móvel no campo de entrada.
- Digitar a senha e salvá-la com o botão "Save" (D). O nome do Hotspot aparecerá na lista de redes Wi-Fi disponíveis (H).
- Ativar o Hotspot no dispositivo final móvel. Selecionar o menu "Ajustes" e permitir o acesso em "Hotspot pessoal". Deve-se observar que a largura de banda do Hotspot no dispositivo final móvel está definida para 2,4 GHz. Para iOS 15 e superior, deve-se selecionar "Maximizar compatibilidade". Para obter mais informações, consulte as informações do fabricante do dispositivo móvel.
- Deixar a página de ativação "Hotspot pessoal" aberta e aguardar pelo menos 10 s.

Nota: Uma conexão com o Hotspot do dispositivo final móvel só é possível se a página de ativação permanecer aberta.

Após um curto tempo de espera, a máquina de acionamento se conecta ao Hotspot. Os símbolos "Wi-Fi"  e "Cloud"  são exibidos na barra de ferramentas na parte superior do display OLED. Pode levar alguns minutos para que esta indicação apareça. Se a indicação não for exibida, a máquina de acionamento deve ser desligada e ligada novamente. Os símbolos "Wi-Fi"  e "Cloud"  são exibidos na barra de ferramentas na parte superior do display OLED.

Ativar/desativar Wi-Fi

O Wi-Fi pode ser ativado/desativado diretamente com os botões esquerdo/direito (22). Premir e manter premido o botão esquerdo/direito simultaneamente por 2 s. Quando o Wi-Fi estiver desativado, um símbolo "x" aparecerá na barra de ferramentas na parte superior do display OLED. Quando o Wi-Fi está ativado, os símbolos "Wi-Fi"  e "Cloud"  aparecem na barra de ferramentas na parte superior do display OLED após uma conexão bem-sucedida.

Atenção: Se "Contador 1" ou "Contador 2" aparecerem no display OLED, o contador pode ser redefinido acidentalmente quando o Wi-Fi for ativado/desativado premindo incorretamente os botões esquerdo/direito.

2.5. Portal de serviço REMS (<https://service.rems.de>)

2.5.1. Funcionalidade Connected

Depois de registrar um produto com a funcionalidade Connected, o utilizador pode usar várias funcionalidades adicionais dependentes do produto e fazer ajustes na máquina de acionamento através do portal de serviço REMS.

Ver também www.rems.de → Service-Portal



2.5.2. Gerenciar produtos

Entrada de menu „Connected“ → Selecionar „Gerenciar produtos“. Exibição de todos os produtos registrados para o utilizador, produtos com direitos de acesso concedidos ao utilizador e produtos com registo cancelado. Para uma visão detalhada de uma máquina de acionamento, deve-se selecionar o respectivo número de série.

nnnnnn-jjjj GERENCIAR PRODUTO

REMS Akku-Press 22V ACC Connected

Indicação: Número de série, produto, comentários, registado em, status de conexão, contadores 1 e 2 (número de prensagens, tempo de operação, tempo de atualização, contador de reinicialização), total do contador (número de prensagens, tempo de operação, tempo de atualização), próximo serviço (dias), versão do firmware, instruções de operação, direitos de acesso concedidos a

Botões:

Exibir prensagens	Visão geral de prensagens, diagramas de pressão-tempo e mensagens de voz
Protocolos	Criar, editar, apagar protocolos, download de protocolos
Cancelar registo*)	Cancelar registo da máquina de acionamento
Conceder direitos de acesso*)	Conceder direitos de acesso a outros utilizadores à máquina de acionamento*)
Mapa	Abri o mapa com os locais de prensagem da máquina de acionamento

*) Exibição apenas para utilizadores que a máquina de acionamento registou

Ajustes no portal de serviço:

Formato da data	AAAA-MM-DD*), MM/DD/AAAA, DD.MM.AAAA
Formato da hora	12, 24*)
Fuso horário	Seleção de fuso horário, (UTC+01:00*)
Unidade de pressão	bar*), psi
Indicação Contador sob Smiley	sem indicação, contador 1, contador 2, contador total
Bloqueio de uso	ligado, desligado*)
Bloqueio de uso	
Intervalo de consulta [dia(s)]	livremente selecionável, (0)*)
Tempo de espera (Standby) [min]	2-20, (10)*)
Modo de condução ACC	ligado*), desligado
Tempo de iluminação dos LEDs [s]	0-120, (120)*)
Brilho [%]	1-100 (100)*)
Tons de aviso	ligado*), desligado
Versão de firmware	Indição da versão de firmware instalada atualmente

*) Ajuste de fábrica

Os justes alterados devem ser confirmados com o botão "Enviar alterações".

Erro:

Lista das últimas mensagens de erro

2.5.3. Prensagens REMS Akku-Press Connected

Selecionar o item de menu "Connected" → Selecionar „Prensagens Akku-Press Connected“. Indicação das prensagens de todos os produtos registados para o utilizador, produtos com direitos de acesso concedidos ao utilizador e produtos com dados não registados. Para uma visualização detalhada de uma prensagem, selecione a prensagem.

Prensagem nnnn DETALHE

Número de série nnnnnn-jjjj

REMS Akku-Press 22V ACC Connected

Indicação de informações detalhadas sobre a prensagem: Data e hora da prensagem, pressão de prensagem dentro da especificação, tensão da bateria durante o processo de prensagem, corrente ao desligar, capacidade restante da bateria, corrente máxima, temperatura interna da máquina de acionamento, tempo de prensagem, contador 1 prensagens, contador 1 tempo de operação, contador 2 prensagens, contador 2 tempo de operação, contador total de prensagens, contador de tempo total de operação.

Pode ser inserido um texto para cada prensagem no campo "Observações". Como alternativa, uma gravação de voz pode ser convertida em texto editável através de "Speech-to-Text" (reconhecimento de voz). O texto convertido é exibido no campo "Observações". O texto convertido deve ser verificado pelo utilizador e corrigido se necessário.

Em "Imagens" podem ser carregadas Imagens (jpg, png) para cada prensagem. Para tal é necessário premir o botão "+ Upload de imagens", selecionar as imagens e confirmar. Alternativamente, as imagens podem ser arrastadas diretamente via Drag-and-drop para o botão "+ Upload de imagens". Em ambos os casos, as imagens são carregadas automaticamente e estão disponíveis como visualizações em miniatura. A imagem exibida pode ser apagada com o símbolo "Cesto de lixo" exibido. As visualizações em miniatura também podem ser visualizadas no modo de tela cheia. As teclas de seta podem ser usadas para comutar entre diferentes imagens.

Ao criar um protocolo, as imagens carregadas para as prensagens selecionadas são listadas no final do protocolo, agrupadas por número de série da máquina de acionamento e o número da prensagem.

Ao apagar a conta de utilizador, as imagens carregadas são apagadas automaticamente.

Além disso, são exibidos o local aproximado de aplicação e o diagrama pressão-tempo da prensagem. Para determinar o local de prensagem (geolocalização), a funcionalidade Wi-Fi da máquina principal deve estar ligada no momento da prensagem e Google Geolocation API deve ser capaz de determinar o local de aplicação a partir das informações Wi-Fi transmitidas.

Para proteger a privacidade da localização do utilizador, o utilizador pode ocultar as coordenadas geográficas do local de prensagem. A ocultação causa uma deterioração na qualidade das geocoordenadas do local original da prensagem. Esse processo não pode ser desfeito.

2.5.4. Protocolos REMS Akku-Press Connected

A página "Protocolos de prensagens" é aberta através da guia "Connected" → "Protocolos REMS Akku-Press Connected". Os protocolos podem ser criados, editados, apagados ou salvos memorizados através de download.

Editar protocolos de prensagens #nnnn

Selecionar "Editar" para abrir a página de edição do respectivo protocolo. Inserir os dados nos campos "Início do serviço", "Fim do serviço", "Contratado", "Cliente", "Informações adicionais". Os dados nos campos "Contratante" e "Cliente" só podem ser inseridos se a caixa de seleção acima for confirmada. Usar a caixa de seleção para selecionar as prensagens que devem ser incluídas no protocolo. Premir o botão "Aceitar" para aceitar as prensagens selecionadas no protocolo. O protocolo é criado e também está disponível para download.

O logotipo da sua própria empresa pode ser colocado nos protocolos. Para isso, o logotipo da empresa deve ser salvo no portal de serviço REMS no "Menu do utilizador" → "Alterar dados do utilizador". Se o logotipo da empresa for armazenado, isso será incluído no protocolo.

3. Funcionamento

3.1. Processo de prensagem

⚠ CUIDADO

Se a máquina de acionamento foi armazenada por um longo período de tempo, a válvula de alívio de pressão deve ser acionada primeiro premindo-se o botão de reset (12) antes de poder ser usada novamente. Se ela estiver travada ou se só puder ser movimentada com dificuldades, não deverá ser executada uma pressão. A máquina de acionamento deve então ser entregue a uma oficina autorizada de serviço ao cliente REMS para inspeção.

Antes de cada utilização, deve-se verificar a tenaz de prensar, o anel de compressão e a tenaz adaptadora, especialmente o contorno de prensagem (10, 16) as mandíbulas de prensar (9) ou os 3 segmentos de prensagem quanto a danos e desgaste. Não utilizar tenazes de prensar, anéis de compressão ou tenazes adaptadoras danificadas ou desgastadas. Caso contrário, existe perigo de prensagem incorreta ou perigo de acidentes.

Antes de cada utilização, deve ser executado um teste de prensagem com o conetor de prensar inserido com a máquina de acionamento e a tenaz de prensar, o anel de compressão aplicado com tenaz adaptadora respetivamente utilizadas. A tenaz de prensar (1), o anel de compressão (14) com tenaz adaptadora devem adequar-se mecanicamente à máquina de acionamento e poderem ser corretamente bloqueados. Na tenaz de prensar (Fig. 1), no anel de compressão (PR-3B) (Fig. 6), no anel de compressão de 45° (PR-2B) (Fig. 7), no anel de compressão S (PR-2B) (Fig. 7), deve ser observado o fechamento completo das mandíbulas de prensagem (9) em "A". Após a prensagem concluída com a tenaz de prensar (PZ-4G) (Fig. 3), a tenaz de prensar (PZ- S) (Fig. 4), os mordentes de pressão (9) devem estar completamente fechados em „A“, como também no lado oposto em „B“. Após a prensagem concluída com o anel de compressão (PR-3S) (Fig. 5), os segmentos de prensagem (15) devem estar completamente fechados em „A“, como também no lado oposto em „B“. Deve verificar-se a estanqueidade da união (respeitar regulamentos, normas, diretivas específicos do país, etc.).

Caso, ao fechar a tenaz de prensar ou anel de compressão, ocorra uma clara fissura no casquilho de prensar, é possível que a prensagem seja incorreta ou tenha fugas (ver 5. Avarias“).

⚠ CUIDADO

Para evitar danos à máquina de acionamento em situações de trabalho como mostradas, a título de exemplo, nas Figs. 10 a 12, deve-se tomar cuidado para garantir que não haja tensão entre a tenaz de prensar, o anel de compressão, a tenaz adaptadora, o Fitting e a máquina de acionamento. Em caso de inobservância, existe perigo de rutura e as peças projetadas podem provocar ferimentos graves.

3.1.1. Ligar e desligar a máquina de acionamento

REMS Akku-Press 22 V ACC Connected é ligada com o botão ligar/desligar (24). Depois de ligar, a página de boas-vindas é exibida no display OLED. Em seguida, as mensagens serão exibidas, se necessário. A máquina de acionamento está pronta para operação assim que a página inicial com a data, hora e tipo de máquina de acionamento for exibida no display OLED. Manter o botão ligar/desligar premido por 2 s para desligar a máquina de acionamento. Se a máquina de acionamento não for utilizada, ela permanece em standby e desliga-se após decorrido o tempo de standby. O tempo de espera (standby) pode ser alterado no portal de serviço REMS.

Se a máquina de acionamento for ligada sem conexão com a Internet, a data e a hora podem ser ajustadas manualmente. Se houver uma conexão com a Internet, a data e a hora são aceitas automaticamente da Internet quando a máquina de acionamento é ligada; o ajuste manual não é possível. Se a hora errada for exibida apesar de uma existente conexão com a Internet, deve-se verificar no portal de serviço REMS se está definido o fuso horário correto.

3.1.2. Processo de trabalho

Comprimir manualmente a tenaz de prensar (1) de modo que a tenaz de prensar possa ser colocada no anel de compressão. Colocar a máquina de acionamento, com a tenaz de prensar, sobre o Pressfitting, em ângulo reto com o eixo do tubo. Soltar a tenaz de prensar para que ela se feche ao redor do Pressfitting. Segurar a máquina de acionamento pelo punho da carcaça (6) e pelo punho do interruptor (8).

Colocar o anel de compressão (14) em torno do conetor de prensar. Inserir a tenaz adaptadora (13) na máquina de acionamento e bloquear o perno de retenção da tenaz. Comprimir manualmente a tenaz adaptadora (13) de modo que esta possa ser colocada no anel de compressão. Soltar a tenaz adaptadora de modo que os raios/semiesferas da tenaz adaptadora fiquem fixos nos parafusos de fixação/assentos da esfera do anel de compressão e o anel de compressão no Pressfitting (Fig. 9). Com o anel de compressão de 45° (PR-2B), certifique-se de que as tenazes adaptadoras Z1 sejam usadas apenas abaixo de 45° (Fig. 7). Com o anel de compressão S (PR-2B), as tenazes adaptadoras Z8 podem ser fixadas de forma que possam ser giradas continuamente (Fig. 7).

AVISO

Só deve ser utilizada a tenaz adaptadora homologada para o anel de compressão e para a máquina de prensar radial, ver 2.2. Montagem (troca) da tenaz de prensar,...". O desrespeito pode levar a prensagens incorretas ou não estanques, sendo que o anel de compressão e a tenaz adaptadora podem ser danificados. Selecionar o modo de condução ACC (ver "3.1.4. Segurança de funcionamento").





Manter o interruptor de contacto de segurança (7) premido e acionar a prensagem. Nota: Uma prensagem só pode ser acionada quando a máquina de acionamento for exibida na tela inicial ou estiver no menu "Prensagem".

O LED colorido da indicação de pressão de compressão (20) e o display OLED (21) indica se a pressão de compressão da máquina de acionamento estava dentro do valor por defeito.

Comprimir manualmente a tenaz de prensar de modo que possa ser retirada juntamente com a máquina de acionamento da conexão de prensa. Comprimir manualmente a tenaz adaptadora de modo que possa ser retirada juntamente com a máquina de acionamento do anel de compressão. Abrir manualmente o anel de compressão de modo que possa ser retirado da conexão de prensa.

3.1.3. Monitoramento durante a prensagem e fazer gravação de voz

O menu "Prensagem" é exibido automaticamente no display OLED da máquina de acionamento assim que uma prensa for acionada através do interruptor de contacto de segurança.

<p>Menu de prensagem Indicação de pressão de prensagem, modo de condução ACC, avaliação da pressão de prensagem, diagrama pressão-tempo, fazer gravações de voz</p>	
	<p>Prensagem Indicação: Pressão de prensagem durante o processo de prensagem Máxima pressão de prensagem durante o processo de prensagem Modo de condução ACC: ON/OFF</p>
	<p>Monitoramento da pressão de prensagem Indicação "Smiley risonho" = Pressão de prensagem dentro da especificação</p>
	<p>Monitoramento da pressão de prensagem Indicação "Smiley triste" = Pressão de prensagem fora da especificação,</p>
	<p>Monitoramento da pressão de prensagem Indicação "Smiley triste" e o motor desliga-se = Pressão de prensagem fora da especificação, pressão excedida</p>
<p>Indicação do número de prensagens contador 1, contador 2 ou contador total, selecionável através do portal de serviço REMS</p>	
	<p>Indicação: Diagrama pressão-tempo ● REC : Fazer gravação de voz</p>

A pressão de prensagem é monitorada durante o processo de prensagem. Após a conclusão do processo de prensagem, o "Smiley risonho" é exibido no display OLED se a pressão de prensagem estiver dentro da especificação. Se os tons de notificação estiverem ligados, soará um tom de notificação curto ao final da prensagem. A próxima prensagem pode ser acionada diretamente pressionando o interruptor de contacto de segurança. Se o "Smiley triste" for exibido e os LEDs da indicação da pressão de prensagem acenderem em vermelho, a pressão de prensagem foi inferior à especificação (pressão abaixo do permitido). Se o "Smiley triste" for exibido, os LEDs da indicação de pressão de prensagem acendem em vermelho e o motor da máquina de acionamento for desligado, a pressão de prensagem era superior à especificação (excesso de pressão). Se os tons de notificação estiverem ligados, soará em ambos os casos dois tons de notificação ao final da prensagem. Premir o botão de reset, até que os rolos compressores estejam completamente recolhidos. Se a pressão de prensagem estava fora da especificação, um novo processo de prensagem só pode ser iniciado se for premido o botão da direita (22) na indicação "Smiley triste". A conexão de prensagem feita poderia ser inutilizável. Nestes casos, recomendamos que a máquina de acionamento seja verificada/reparada por uma oficina de serviço ao cliente REMS autorizada.

AVISO

Se a pressão de prensagem estiver dentro da especificação e o "smiley risonho" for exibido no display OLED, não se pode presumir que a tenaz de prensar, o anel de compressão, os segmentos de prensagem foram fechados no final do processo de prensagem. O fechamento completo deve ser observado em cada processo de prensagem, ver 3.1.4. Segurança de funcionamento".

Acessar o diagrama pressão-tempo e fazer uma gravação de voz

Enquanto um dos dois Smileys for exibido no display OLED, o diagrama pressão-tempo da prensagem realizada pode ser chamado. Premir o botão à direita (22) para exibir o diagrama pressão-tempo da prensagem. Para cada prensagem pode ser feita uma gravação de voz. Enquanto o botão esquerdo estiver premido, a gravação de voz é executada. "REC" pisca durante a gravação de voz. Se o botão à esquerda for solto, a gravação de voz termina. Mantendo premido o botão à esquerda novamente, uma nova gravação de voz pode ser iniciada e a gravação de voz anterior será substituída. Este procedimento pode ser repetido quantas vezes for desejado.

Se não houver conexão de Internet com a Cloud durante o processo de prensagem, os diagramas de pressão-tempo gravados e as gravações de voz são armazenados na memória da máquina de acionamento. Se a memória estiver cheia, os conteúdos mais antigos serão substituídos. Na próxima vez que a máquina de acionamento for iniciada, a substituição será indicada com a mensagem "Memória cheia" no display OLED. A mensagem é confirmada premindo o botão à direita. Recomenda-se estabelecer uma conexão de Internet com a Cloud para evitar a perda de dados. Assim que houver uma nova conexão com a Internet na Cloud, os dados da memória serão automaticamente transferidos para a Cloud e a memória será esvaziada. Os dados transmitidos podem então ser acessados através do portal de serviço REMS.

3.1.4. Segurança de funcionamento

O modo de condução ACC da máquina de acionamento pode ser ligado e desligado através do portal de serviço REMS e é exibido no display OLED assim que uma prensagem for acionada através do interruptor de contacto de segurança (ver "2.5.2. Gerenciar produtos"). Manter premido o interruptor de contacto de segurança (7).

Quando o modo de condução ACC está ligado, a máquina de acionamento termina o processo de prensagem automaticamente, emitindo um sinal acústico (clique) e retrocede automaticamente (operação forçada).

Ao usar o modo de condução ACC desligado, a máquina de acionamento para pouco antes de atingir a pressão de prensagem necessária. Assim, o fechamento completo da tenaz de prensar, do anel de compressão, dos segmentos de prensagem ao final do processo de prensagem podem ser melhor observados. O processo de prensagem deve ser continuado premindo novamente o interruptor de contacto de segurança. A máquina de acionamento termina automaticamente o processo de prensagem, gera um sinal acústico (clique) e procede ao retorno automático (retrocesso automático).

AVISO

Apenas com o fecho total da tenaz de prensar, o anel de compressão, os elementos de prensagem é criada a prensagem em perfeitas condições. Na tenaz de prensar (Fig. 1), no anel de compressão (PR-3B) (Fig. 6), no anel de compressão de 45° (PR-2B) (Fig. 7), no anel de compressão S (PR-2B) (Fig. 7), deve ser observado o fechamento completo das mandíbulas de prensagem (9) em "A". Após a prensagem concluída com a tenaz de prensar (PZ-4G) (Fig. 3), a tenaz de prensar (PZ- S) (Fig. 4), os mordentes de pressão (9) devem estar completamente fechados em „A“, como também no lado oposto em „B“. Após a prensagem concluída com o anel de compressão (PR-3S) (Fig. 5), os segmentos de prensagem (15) devem estar completamente fechados em „A“, como também no lado oposto em „B“. Caso, ao fechar a tenaz de prensar ou anel de compressão, os segmentos de prensagem, ocorra uma clara fissura no casquilho de prensar, é possível que a prensagem seja incorreta ou tenha fugas (ver 5. Avarias“).

3.1.5. Segurança de trabalho

O interruptor de contacto de segurança (7) possibilita a qualquer momento, especialmente em caso de perigo, uma parada imediata da máquina de acionamento. A máquina de acionamento pode ser comutada para a marcha à ré a partir de qualquer posição, mediante pressão do botão de reset.

3.2. Bloqueios de uso



Para uma máquina de acionamento registrada podem ser ajustados vários bloqueios de uso registrada através do portal de serviço REMS. Os ajustes são salvos na Cloud através do botão "Enviar alterações". Na próxima vez que a máquina de acionamento for conectada à Cloud, os ajustes serão adotados pela máquina de acionamento. Uma notificação aparecerá no display OLED quando um bloqueio de uso estiver definido.

3.2.1. Bloqueio de uso A

O bloqueio de uso A pode ser ligado/desligado através do portal de serviço REMS. Se a máquina de acionamento estiver bloqueada, a mensagem não pode mais ocorrer até que o bloqueio de uso seja eliminado. O display OLED exibirá o símbolo "Bloqueio de uso A" . Um código QR é exibido no display OLED através do botão à direita (22). Digitalizar o código QR com um dispositivo final móvel e alterar o bloqueio de uso da máquina de acionamento através do portal de serviço REMS.

3.2.2. Bloqueio de uso B

Um período de feedback em dias pode ser especificado através do portal de serviço REMS, dentro do qual a máquina de acionamento deve se conectar à Cloud através da Internet. Se não houver feedback para a Cloud dentro desse período, a máquina de acionamento é bloqueada. O símbolo "Bloqueio de uso B" aparecerá no display OLED . Um código QR é exibido no display OLED através do botão à direita (22). Digitalizar o código QR com um dispositivo final móvel e alterar o bloqueio de uso da máquina de acionamento através do portal de serviço REMS.



Se faltarem ≤ 30 dias até o período de feedback, o símbolo com o número de dias restantes é exibido por 3 s quando a máquina de acionamento é ligada.  ≤ 10 dias restantes até o período de feedback, o símbolo piscante com o número de dias restantes  é exibido uma vez por dia quando o acionamento é ligado e deve ser confirmado usando o botão à direita (22). Se a máquina de acionamento for ligada novamente no mesmo dia, o símbolo com o número de dias restantes  é exibido por 3 s, mas não precisa mais ser confirmado.

3.2.3. Bloqueio de uso C

Os intervalos de tempo e data podem ser definidos como tempos de bloqueio através do portal de serviço REMS. A máquina de acionamento é bloqueada dentro desses tempos de bloqueio. O símbolo "Bloqueio de uso C" é exibido no display OLED . Um código QR é exibido no display OLED através do botão à direita (22). Digitalizar o código QR com um dispositivo final móvel e alterar o bloqueio de uso da máquina de acionamento através do portal de serviço REMS.





3.2.4. Bloqueio de uso D

Um número máximo de mensagens que podem ser realizadas pode ser definido através do portal de serviço REMS, após o qual a máquina de acionamento é bloqueada. O símbolo "Bloqueio de uso D" é exibido no display OLED . Um código QR é exibido no display OLED através do botão à direita (22). Digitalizar o código QR com um dispositivo final móvel e alterar o bloqueio de uso da máquina de acionamento através do portal de serviço REMS.

Se restarem menos de 10% do máximo possível de mensagens, o símbolo com o número de mensagens restantes é exibido por 3 s quando a máquina de acionamento é ligada.  Se restarem menos de 3% do máximo possível de mensagens, o símbolo a piscar com o número de mensagens restantes  é exibido uma vez por dia quando o acionamento é ligado e deve ser confirmado usando o botão à direita (22). Se a máquina de acionamento for ligada novamente no mesmo dia, o símbolo com o número de mensagens restantes  é exibido por 3 s, mas não precisa mais ser confirmado.

3.3. Instalar nova versão de firmware, versão de firmware RESTORE, FACTORY RESET

3.3.1. Instalar nova versão de firmware

Uma nova versão de firmware está disponível para download quando houver uma conexão com a Internet e será baixada automaticamente. O símbolo  na barra de ferramentas superior indica que o download foi bem-sucedido. Acessar através da "Tela inicial" , a página de informações "Versão do firmware" . Se houver uma conexão de Internet com a Cloud, o símbolo "Nova versão de firmware disponível" é exibido acima do botão à direita (22) assim que uma nova versão de firmware estiver disponível para instalação. Mantenha o botão da direita premido por 2 s. Um e-mail com um link para as informações de privacidade atuais é enviado para os endereços de e-mail registrados do utilizador, assim como dos utilizadores que receberam direitos de acesso à máquina de acionamento e o display OLED solicita as informações de privacidade.  Premir e manter premido o botão à direita novamente por 2 s para confirmar a solicitação. A instalação da nova versão de firmware só é acionada pela confirmação. O símbolo "Instalação"  é exibido extensivamente no display OLED. Após a instalação bem-sucedida, a máquina de acionamento é reiniciada e está pronta para operação. A instalação de uma nova versão de firmware geralmente mantém as redes Wi-Fi salvas e as configurações da máquina de acionamento.

Uma nova versão de firmware só pode ser instalada se pelo menos um LED do display de status de carga graduada estiver iluminado em verde, indicando que a carga da bateria é suficiente. Não remover a bateria ou desconectar a fonte de alimentação e não desligar a máquina de acionamento durante a instalação, pois isso pode danificar a máquina de acionamento.

3.3.2. RESTORE Firmware-Version

Se a versão de firmware instalada não funcionar corretamente, uma versão de firmware anterior pode ser restaurada com "RESTORE Firmware-Version". Se houver uma versão de firmware anterior em funcionamento na máquina acionadora, a máquina acionadora realizará um "local RESTORE" para esta versão de firmware. Se nenhuma versão de firmware estiver disponível, a máquina executa um "Wi-Fi RESTORE", através do qual uma versão de firmware funcional é carregada automaticamente na máquina de acionamento via Wi-Fi. Com um RESTORE da versão do firmware, as redes Wi-Fi salvas e as configurações da máquina de acionamento são, geralmente, mantidas.

Deve ser assegurado que haja uma conexão de internet com a Cloud. Premir e manter premido o botão esquerdo (22) e o botão ligar/desligar (24) durante 10 s. Dependendo da disponibilidade, aparecerá "local RESTORE" ou "Wi-Fi RESTORE" no display OLED.

Local RESTORE

A versão de firmware usada anteriormente é restaurada: "local RESTORE" é exibido no display OLED da máquina de acionamento. Premir e manter premido o botão à direita (22) por 2 segundos. O símbolo "Instalação"  é exibido sobre uma grande área no display OLED para indicar a instalação da versão de firmware usada anteriormente. Após a instalação, a máquina de acionamento reinicia automaticamente e está pronta para a uso.



Wi-Fi RESTORE

Se nenhuma versão de firmware anterior estiver disponível na máquina de acionamento, é abaixada uma versão de firmware armazenada no servidor através da conexão Wi-Fi existente: "Wi-Fi RESTORE" aparecerá no display OLED da máquina de acionamento. Manter o botão da direita (22) premido durante 2 s. Se não houver um ponto no canto inferior direito, não há conexão Wi-Fi. Nesse caso, conecte-se ao Wi-Fi para continuar o processo. Após a instalação bem-sucedida, a máquina de acionamento é reiniciada e está pronta para operação.

Se ocorrer um erro durante um RESTORE, a máquina de acionamento reiniciará automaticamente. A versão de firmware instalada na máquina de acionamento permanece inalterada.

3.3.3. FACTORY RESET

A máquina de acionamento pode ser redefinida para os ajustes de fábrica via FACTORY RESET. As redes Wi-Fi, o contador 1 e o contador 2 armazenados na máquina de acionamento, bem como o conteúdo da memória interna, são apagados irrevogavelmente.

Premir o botão direito (22) para exibir o menu "Configurações" . Premir novamente o botão à direita. Premir o botão esquerdo para exibir a página de ajustes "FACTORY RESET" . UM FACTORY RESET NÃO MANTERÁ AS REDES WI-FI SALVAS E AS CONFIGURAÇÕES DA MÁQUINA DE ACIONAMENTO. Nota: Se a página de informações "Ler o manual de instruções"  for exibida no display OLED, significa que está ajustado um bloqueio de uso. O bloqueio de uso deve ser cancelado através do portal de serviço REMS.

- Manter o botão da direita premido durante 2 s.
- FACTORY RESET é exibido brevemente e a máquina de acionamento é reiniciada.

3.4. Controle do estado da máquina com proteção contra descarga profunda da bateria

REMS Akku-Press 22 V ACC Connected está equipada com um controle eletrônico do estado da máquina (17) com proteção contra sobrecarga contra correntes demasiado altas e com indicação do estado de carga (17) por meio de um LED de 2 cores verde/vermelho. O LED verde está aceso quando a bateria estiver completamente carregada ou com carga suficiente. O LED acende-se em vermelho quando a bateria precisa ser carregada, a bateria está com defeito ou a unidade de acionamento foi desligada devido a sobrecorrente. Caso este estado surja durante a mensagem e o processo de mensagem não seja concluído, este deverá ser concluído com uma bateria Li-Ion carregada. Quando a máquina de acionamento não é utilizada, o LED apaga-se após o período de Standby ajustado, no entanto, volta a acender-se quando a máquina é ligada de novo.

3.5. Indicador do estado de carga escalonado (20) das baterias de íões de lítio 21,6 V

O indicador do estado de carga escalonado apresenta o estado da carga da bateria a partir de 4 LED. Depois de premir a tecla com o símbolo da bateria, pelo menos um LED acende por alguns segundos. Quanto mais LED acenderem a verde, maior a carga da bateria. Se um LED acender a vermelho, significa que é necessário carregar a bateria.

4. Conservação

Independentemente da manutenção mencionada abaixo, recomendamos que as máquinas de acionamento REMS, juntamente com todas as ferramentas (por ex., tenazes de prensar, anéis de compressão com tenaz adaptadora) e acessórios (por ex., baterias, carregadores rápidos, fonte de alimentação) seja, pelo menos uma vez por ano, enviada a uma oficina autorizada de serviço ao cliente REMS para uma inspeção e verificação periódica do equipamento elétrico. Na Alemanha deve ser realizada uma inspeção anual dos equipamentos elétricos conforme a DIN VDE 0701-0702 e, segundo a norma de prevenção de acidentes DGUV Norma 3 "Instalações e meios de operação elétricos", também prescrita para meios de operação elétricos nos locais de construção. Além disso, deve-se respeitar e seguir os regulamentos de segurança, as regras e as diretivas nacionais vigentes no local de aplicação.

4.1. Manutenção

⚠️ ATENÇÃO

Antes dos trabalhos de manutenção remover a ficha ou a bateria!

4.1.1. Tenazes de prensar, anéis de compressão, tenazes adaptadoras
Verificar regularmente a mobilidade das tenazes de prensar, dos anéis de compressão e das tenazes adaptadoras. Se necessário, deve-se limpar as tenazes de prensar, os anéis de compressão, as tenazes adaptadoras e lubrificar levemente as cavilhas (11) dos mordentes de pressão, os segmentos de prensagem e as tenazes adaptadoras (Fig. 1, 6–10) com óleo de máquina, não desmontar as tenazes de prensar, os anéis de compressão, as tenazes adaptadoras! Remover depósitos no contorno de prensagem (10, 16). Verificar regularmente o estado funcional de todas as tenazes de prensar, dos anéis de compressão e das tenazes adaptadoras através de um teste de prensagem com conector de prensar inserido (ver 3.1. Processo de prensagem“).

Manter as tenazes de prensar, os anéis de compressão, as tenazes adaptadoras sempre limpos. Limpar peças metálicas muito sujas, por exemplo, com o detergente para máquinas REMS CleanM (Art.º 140119); em seguida, proteger contra a ferrugem.

Não utilizar tenazes de prensar, anéis de compressão ou tenazes adaptadoras danificados ou desgastados. Em caso de dúvidas, sujeitar a máquina de acionamento juntamente com todas as tenazes de prensar, anéis de compressão e tenazes adaptadoras a inspeção por uma oficina de assistência a clientes autorizada da REMS.

4.1.2. Máquina de acionamento

Manter limpo o alojamento da tenaz de prensar, em particular, limpar regularmente os rolos de pressão (5) e o perno de retenção da tenaz (2) e, em seguida, lubrificar levemente com óleo de máquina. Verificar regularmente a segurança de funcionamento da máquina de acionamento através da produção de uma prensagem com o conector de prensar, o qual necessita da força de prensagem mais elevada. Se, durante a prensagem, a tenaz de prensar, tenaz de prensar, o anel de compressão, os segmentos de prensagem fecharem totalmente, significa que as funções de segurança da máquina de acionamento estão asseguradas.

Limpar as peças plásticas (por ex. caixa, baterias) apenas com o detergente para máquinas REMS CleanM (N.º de Art. 140119) ou com um sabonete suave a um pano húmido. Não utilizar produtos de limpeza domésticos. Estes contêm muitos químicos que podem danificar as peças em plástico. Nunca utilizar gasolina, óleo de terebintina, diluentes ou produtos idênticos para a limpeza de peças em plástico.

Ter em atenção que os líquidos nunca devem chegar ao interior da ferramenta elétrica. Nunca mergulhar a ferramenta elétrica em líquidos.

4.1.3. Substituir a pilha tipo botão

REMS Akku-Press 22 V ACC Connected está equipado com uma pilha tipo botão (CR2032 3V) para manter o relógio em tempo real. Assim que a mensagem “Bateria tipo botão quase vazia”  aparecer no display OLED, a bateria tipo botão deve ser substituída imediatamente por uma oficina de serviço autorizada.

4.2. Inspeção/Reparação

⚠️ ATENÇÃO

Antes dos trabalhos de manutenção e de reparação remover a ficha ou a bateria! Estes trabalhos só podem ser realizados por pessoal técnico qualificado.

Em REMS Akku-Press 22 V ACC Connected, os anéis de vedação (O-rings) se desgastam. Estes devem, por isso, ser periodicamente verificados e, se necessário, substituídos. Em caso de insuficiente força de prensagem ou perda de óleo, a máquina de acionamento deve ser verificada ou reparada por uma oficina autorizada de serviço ao cliente REMS.

Acionamento por motor DC sem escova

O REMS Akku-Press 22 V ACC Connected é acionado por um motor DC sem escovas e livre de manutenção. Não há necessidade de trocar as escovas de carvão.

AVISO

Tenazes de prensar, anéis de compressão e e tenazes adaptadoras danificadas ou desgastadas não podem ser reparados.

5. Avarias / Mensagens de erro / Diagnóstico remoto

Para evitar danos em máquinas de prensar radiais em situações de trabalho como exibidas, a título de exemplo, nas Figs. 10 a 12, deve-se tomar cuidado para garantir que não haja tensão entre a tenaz de prensar, o anel de compressão, a tenaz adaptadora, o Fitting e a máquina de acionamento.

⚠️ CUIDADO

Se a máquina de acionamento foi armazenada por um longo período de tempo, a válvula de alívio de pressão deve ser acionada primeiro premindo-se o botão de reset (12) antes de poder ser usada novamente. Se ela estiver travada ou se só puder ser movimentada com dificuldades, não deverá ser executada uma pressão. A máquina de acionamento deve então ser entregue a uma oficina autorizada de serviço ao cliente REMS para inspeção.

5.1. **Avaria:** A máquina de acionamento não dá partida quando o interruptor de contacto de segurança é acionado.

Causa:

- A máquina de acionamento está desligada.
- Bateria vazia ou com defeito
- Exibição de uma mensagem de erro no display OLED

Solução:

- Premir o botão ligar/desligar (24) e ligar a máquina de acionamento.
- Carregar a bateria com o carregador rápido ou trocar a bateria.
- Ver „5.9. Mensagem de erro no display OLED“

5.2. **Avaria:** A indicação da pressão de prensagem (20) acende-se em vermelho. A máquina de acionamento não dá partida quando o interruptor de contacto de segurança é acionado.

Causa:

- Pressão de prensagem inferior à especificada (pressão abaixo do permitido). Indicação "Smiley triste" no display OLED.
- Pressão de prensagem superior à especificação (excesso de pressão). Indicação "Smiley triste" no display OLED.
- Exibição de uma mensagem de erro no display OLED

Solução:

- Premir o botão direito (22) para confirmar a mensagem de erro. A estabelecida conexão de prensagem poderia ser inutilizável. Recomendamos mandar verificar/reparar a máquina de acionamento por uma oficina de serviço ao cliente autorizada REMS.
- Premir o botão direito (22) para confirmar a mensagem de erro. Premir o botão de reposição (12), até que os rolos compressores estejam completamente recolhidos. A estabelecida conexão de prensagem poderia ser inutilizável. Solicitar a verificação/reparação da máquina de acionamento por uma oficina de assistência a clientes contratada e autorizada pela REMS.
- Ver „5.9. Mensagem de erro no display OLED“

5.3. **Avaria:** A máquina de prensar radial não termina a prensagem, a tenaz de prensar, o anel de compressão, o segmento de prensagem não se fecham completamente e o alicate de corte e o corta-cabos não cortam completamente.

Causa:

- Bateria vazia ou com defeito
- Máquina de acionamento com defeito
- Tenaz de prensar, anel de compressão incorreto (contorno de prensagem, tamanho) ou tenaz adaptadora incorreta e elementos reversíveis incorretos inseridos.
- Tenaz de prensar, anel de compressão ou tenaz adaptadora funcionam com dificuldade ou estão com defeito.
- O LED da indicação da pressão de prensagem (20) acende-se em vermelho e o Smiley triste é apresentado no display OLED, ver “3.1.3. Monitoramento durante a prensagem e fazer gravação de voz”.
- A classe de resistência da barra roscada é > 4.8 (400 N/mm²) (alicate de corte M REMS).

Solução:

- Carregar a bateria com o carregador rápido ou trocar a bateria.
- Solicitar a verificação/reparação por uma oficina de assistência a clientes REMS autorizada.
- Verificar a inscrição na tenaz de prensar, no anel de compressão, na tenaz adaptadora, nos elementos reversíveis e substituir, se necessário.
- Não continuar a usar tenaz de prensar, anel de compressão, tenazes adaptadoras! Limpar a tenaz de prensar, o anel de compressão, a tenaz adaptadora e lubrificar ligeiramente com óleo para máquinas ou substituir por novos
- Solicitar a verificação/reparação por uma oficina de assistência a clientes REMS autorizada. Se necessário, deve-se repetir a compressão do Pressfitting ou substituir por um novo. Observar o manual de montagem do sistema Pressfitting.
- Observar a classe de resistência das barras roscadas.

- Os elementos reversíveis do alicate de corte REMS ou cortador de cabos do corta-cabos REMS estão embotados.
- Elementos reversíveis Klauke errados inseridos na tenaz de prensar Basic E01 REMS.
- Virar ou substituir os elementos reversíveis / Trocar os cortadores de cabos.
- Observar e seguir as instruções do fornecedor do sistema e substituir os elementos reversíveis, se necessário.

5.4. Avaria: Ao fechar a tenaz de prensar, o anel de compressão, os segmentos de prensagem forma-se uma clara fissura no casquilho de prensar.

Causa:

- Tenazes de prensar, anel de compressão, segmentos de prensagem ou contornos de prensagem danificados ou gastos.
- Tenaz de prensar incorreta, anel de compressão incorreta (contorno de prensagem, tamanho) ou tenaz adaptadora incorreta inserida.
- Adaptação inadequada de casquilho de prensar, tubo e casquilho de apoio.

Solução:

- Substituir a tenaz de prensar, o anel de compressão por novos.
- Verificar a inscrição na tenaz de prensar, do anel de compressão, da tenaz adaptadora e substituir, se necessário.
- Verificar a compatibilidade do casquilho de prensar, do tubo e do casquilho de apoio. Ter em atenção as instruções de instalação e montagem do fabricante/ fornecedor do sistema Pressfitting a prensar; se necessário, entrar em contacto com estes.

5.5. Avaria: As mandíbulas de prensar fecham no caso de tenaz de prensar, tenaz de prensar estar deslocada em "A" e "B" (Fig. 1).

Causa:

- Tenaz de prensar, caiu no chão, mola de pressão dobrada.

Solução:

- Entregar a tenaz de prensar para inspeção por uma oficina de assistência a clientes REMS autorizada.

5.6. Avaria: Formação de rebarbas ao cortar barras roscadas (alicate de corte M REMS)

Causa:

- Os elementos reversíveis do alicates de corte REMS estão embotados ou quebrados.
- A classe de resistência da barra roscada é > 4.8 (400 N/mm²).

Solução:

- Virar ou trocar os elementos reversíveis.
- Observar a classe de resistência das barras roscadas.

5.7. Avaria: A data e a hora devem ser reajustadas após cada ligação do aparelho.

Causa:

- Pilha tipo botão vazia.

Solução:

- Substituir a pilha tipo botão (ver 4.1.3. Substituir a pilha tipo botão").

5.8. Avaria: A máquina de acionamento não se conecta ao Hotspot do dispositivo final móvel inserido em "other SSID".

Causa:



- Hotspot desativado no dispositivo final móvel
- Wi-Fi desativado no dispositivo final móvel
- Ajustes inadequados no dispositivo final móvel
- Largura de banda do Hotspot do dispositivo final móvel em 5 GHz
- A carga da bateria do dispositivo final móvel está baixa demais
- Hotspot desativado devido à inatividade da máquina de acionamento





Solução:

- Ativar o Hotspot no centro de controlo do dispositivo final móvel. Deixar o centro de controlo aberto.
- Ativar o Wi-Fi no dispositivo final móvel
- Reiniciar o dispositivo final móvel.
- Desativar o modo de economia de energia.
- Reset dos ajustes de rede.
- Ajustar a largura de banda do Hotspot em 2,4 GHz.
- Verificar a carga da bateria do dispositivo final móvel e carregar a bateria, se necessário.
- Ligar novamente a máquina de acionamento e ativar o Hotspot no centro de controlo do dispositivo final móvel. Deixar o centro de controlo aberto. Aumentar o tempo de espera (Standby) da máquina de acionamento.

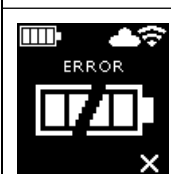
5.9. Mensagem de erro no display OLED

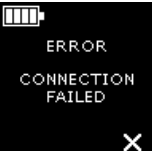



As mensagens de erro são exibidas diretamente no display OLED da máquina de acionamento. Não é possível executar uma prensagem enquanto uma mensagem é exibida.

	<p>Perno de retenção da tenaz aberto</p> <ul style="list-style-type: none"> • Premir o botão (3) diretamente acima do perno de retenção da tenaz (2) e empurrar o perno de retenção da tenaz (2) para frente até que a trava (4) encaixe.
	<p>Erro da máquina de acionamento</p> <ul style="list-style-type: none"> • Solicitar a verificação/reparação da máquina de acionamento por uma oficina de assistência a clientes REMS autorizada.
	<p>Pilha tipo botão quase vazia</p> <ul style="list-style-type: none"> • Solicitar a manutenção do relógio em tempo real por técnico qualificado ou por uma oficina de assistência a clientes autorizada REMS.
	<p>Erro de bateria</p> <ul style="list-style-type: none"> • Bateria com defeito. Substituir a bateria

	<p>Porta de rede bloqueada. Liberar as portas de rede 53 TCP, 123 TCP/UDP e 443 TCP no firewall.</p>
	<p>Falha no login do Wi-Fi Senha de Wi-Fi incorreta ou SSID incorreto inserido no campo "other SSID"</p>
	<p>Pressão de prensagem alta demais ao ligar a máquina de acionamento</p> <ul style="list-style-type: none"> • Premir o botão de reset (12) para liberar a pressão manualmente.
	<p>Temperatura da bateria baixa demais</p> <ul style="list-style-type: none"> • Temperatura da bateria baixa demais. Deixar a bateria aquecer ou trocá-la.
	<p>Temperatura da bateria demasiado alta/temperatura de trabalho da eletrônica demasiado alta</p> <ul style="list-style-type: none"> • Temperatura da bateria demasiado alta. Deixar a bateria arrefecer ou trocá-la. • Temperatura do sistema eletrônico demasiado alta. Deixar a máquina de acionamento arrefecer.

5.10. Enviar mensagem de manutenção para diagnóstico remoto

O utilizador pode enviar uma mensagem de manutenção para a Cloud a partir da máquina de acionamento se houver uma conexão de internet com a Cloud. Oficinas de atendimento ao cliente autorizadas REMS e os consultores especializados REMS podem acessar esta mensagem de manutenção através do portal de serviço REMS por um período limitado e apoiar o utilizador remotamente na busca de uma solução.

- Premir o botão direito (22) para exibir o menu "Ajustes" . Premir novamente o botão à direita. Em seguida, deve-se premir repetidamente o botão esquerdo para exibir o menu "Ajustes de Support" . Premir o botão direito para exibir a página "SUPPORT" .
- Premir o botão à direita 4 vezes dentro de 4 s para enviar a mensagem de manutenção. Após o envio da mensagem de manutenção, o menu "Ajustes de Support"  é exibido novamente.
- Anotar ou manter disponível o número de série da máquina de acionamento.
- Entrar em contacto com a oficina de assistência a clientes autorizada REMS.

6. Eliminação

REMS Akku-Press 22V ACC Connected, baterias, carregadores rápidos e fontes de alimentação de tensão não devem ser descartados com o lixo doméstico no final de sua vida útil. Devem ser correctamente eliminadas, de acordo com as normas estabelecidas por lei. As baterias de lítio e pacotes de bateria de todos os sistemas de bateria devem ser eliminados somente no estado descarregado, ou no caso de baterias de lítio e pacotes de bateria não totalmente descarregados, todos os contactos devem ser tapados, por ex., com fita isoladora.

7. Garantia do fabricante

O prazo de garantia é de 12 meses após a entrega do novo produto ao primeiro consumidor. A data de entrega deve ser comprovada com o envio dos documentos originais de compra, que devem conter a data da compra e a designação do produto. Todas as falhas no funcionamento ocorridas dentro do prazo de garantia, provocadas por erros de fabrico ou de material comprovados, serão reparadas gratuitamente. O prazo de garantia do produto não se prolongará nem se renovará com a reparação das avarias. Ficam excluídos da garantia todos os danos provocados pelo desgaste natural, manuseamento incorrecto ou uso normal, não observação dos regulamentos de operação, meios de operação inadequados, cargas excessivas, utilização para outras finalidades além das previstas, intervenções pelo próprio utilizador ou por terceiros ou outras razões fora do âmbito da responsabilidade da REMS.

Os serviços de garantia devem ser prestados, exclusivamente, pelas oficinas de assistência técnica contratadas e autorizadas REMS. Todas as reclamações serão consideradas apenas se o produto for entregue a uma oficina de assistência a clientes contratada e autorizada REMS sem terem sido efetuadas quaisquer intervenções e sem o produto ter sido anteriormente desmontado por outrem. Produtos e peças substituídos passam a ser propriedade da REMS.

Os custos relativos ao transporte de ida e volta são da responsabilidade do utilizador.

Uma lista das oficinas de assistência a clientes contratadas e autorizadas REMS está disponível para consulta na Internet em www.rems.de. Nos países que não estejam aí listados o produto deve ser entregue no SERVICE-CENTER, Neue Rommelshäuser Straße 4, 71332 Waiblingen, Deutschland. Os direitos legais do utilizador, em especial o seu direito de reclamação perante o representante em caso de danos, assim como reclamações devido a uma violação intencional do dever e reclamações em matéria da lei de responsabilidade por produtos, manter-se-ão inalterados.

A esta garantia aplica-se o direito alemão com exceção das disposições em matéria de remessa do direito privado internacional alemão, assim como excluindo-se a Convenção das Nações Unidas sobre os Contratos de Compra e Venda Internacional de Mercadorias (CISG). O garante desta garantia do fabricante válida a nível mundial é a REMS GmbH & Co KG, Stuttgarter Str. 83, 71332 Waiblingen, Deutschland.

8. Extensão da garantia do fabricante para 5 anos

Para os motores mencionados no presente manual de instruções, existe a possibilidade, nos 30 dias após a entrega ao primeiro consumidor, de prolongar o prazo de garantia do fabricante para 5 anos, mediante o registo da máquina de acionamento em www.rems.de/service. Os direitos associados à extensão da garantia do fabricante só têm validade para primeiros consumidores registados, com o pré-requisito de que a placa de identificação da máquina de acionamento não seja removida ou alterada e os dados dela constantes estejam legíveis. É proibida a cedência dos direitos de garantia.

9. Listas de peças

Para obter informações sobre as listas de peças, ver www.rems.de → Downloads → Parts lists.

Oryginalna instrukcja obsługi

Dla cęgów zaciskowych REMS i pierścieni zaciskowych REMS z cęgami pośrednimi do różnych systemów złączek zaciskowych obowiązują aktualne dokumentacje sprzedażowe REMS, patrz również www.rems.de → Do pobrania → Katalogi, prospekty produktów. W przypadku wprowadzenia przez producenta zmian w komponentach systemów złączek zaciskowych lub wprowadzenia do sprzedaży nowych komponentów, informacje o możliwościach zastosowania można uzyskać w REMS (faks +49 7151 17 07 - 110 lub e-mail info@rems.de). Zmiany i błędy zastrzeżone.

Rys. 1–7

1	Cęgi zaciskowe	15	Segment zaciskowy
2	Sworzeń cęgów	16	Kontur (pierścien zaciskowy lub segmenty zaciskowe)
3	Przycisk	17	Kontrola stanu maszyn
4	Rygiel	18	Akumulator
5	Rolki zaciskowe	19	Stopniowany wskaźnik stanu naładowania
6	Uchwyt obudowy	20	Wskaźnik siły nacisku
7	Impulsowy wyłącznik bezpieczeństwa	21	Wyświetlacz OLED
8	Uchwyt z włącznikiem	22	Przycisk w lewo/w prawo
9	Szczęki zaciskowe	23	Mikrofon
10	Kontur (cęgi zaciskowe)	24	Włącznik/wyłącznik
11	Sworzeń	25	Diodowa lampka robocza
12	Przycisk powrotu	26	Ucho pasa na ramię
13	Cęgi pośrednie		
14	Pierścien zaciskowy		

Rys. 8

- Pole wyboru „show all” pozwala na wyświetlenie wszystkich zapisanych w zespole napędowym sieci Wi-Fi, nawet jeżeli nie są one dostępne.
- Wybrać niepołączoną, zapisaną sieć Wi-Fi z listy I połączyć za pomocą „Connect”.
- Wybrać żadaną, zapisaną sieć Wi-Fi z listy I i usunąć za pomocą „Delete network”.
- Wybrać sieć Wi-Fi z listy H, wprowadzić „Passwort” w E, zapisać wprowadzone dane za pomocą „Save”.
- Pole wprowadzania hasła dla wybranej sieci Wi-Fi
- Zaktualizować sieci Wi-Fi
- Niewyświetloną sieć Wi-Fi wprowadzić ręcznie w polu edycji.
- Lista wybranych sieci Wi-Fi
- Lista zapisanych i dostępnych sieci Wi-Fi
- Adres IP i nazwa Wi-Fi zespołu napędowego

Rys. 9

Prawidłowe lub niedozwolone przyłożenie cęgi pośredniej do pierścienia zaciskowego

Rys. 10–12

Niedozwolone pozycje robocze

Ogólne wskazówki bezpieczeństwa dla elektronarzędzi

⚠ OSTRZEŻENIE

Należy zapoznać się ze wszystkimi wskazówkami bezpieczeństwa, instrukcjami, rysunkami i danymi technicznymi dołączonymi do niniejszego elektronarzędzia. Zlekceważenie poniższych instrukcji grozi porażeniem prądem, pożarem i/lub ciężkimi obrażeniami ciała.

Zachować do późniejszego wglądu wszystkie wskazówki bezpieczeństwa oraz instrukcje.

Użyte we wskazówkach bezpieczeństwa wyrażenie „elektronarzędzie” oznacza elektronarzędzia zasilane z sieci elektrycznej (z przewodem sieciowym) lub elektronarzędzia akumulatorowe (bez przewodu sieciowego).

1) Bezpieczeństwo na stanowisku pracy

- Na stanowisku pracy utrzymywać czystość i zapewnić dobre oświetlenie. Nieporządek i nieoświetlone stanowiska pracy mogą sprzyjać wypadkom.
- Z użyciem elektronarzędzia nie pracować w otoczeniu zagrożonym wybuchem, w którym znajdują się palne ciecze, gazy lub pyły. Elektronarzędzia są źródłem iskier, które mogą spowodować zapłon pyłów lub par.
- Dzieci i osoby postronne należy trzymać z dala od miejsca wykonywania prac z użyciem elektronarzędzia. Ich obecność może rozpraszać osobę pracującą i spowodować utratę kontroli nad elektronarzędziem.

2) Bezpieczeństwo elektryczne

- Wtyczka podłączeniowa elektronarzędzia musi dokładnie pasować do gniazda sieciowego. Wtyczki nie wolno w żaden sposób przerabiać. Elektronarzędzia wymagające uziemienia ochronnego nie mogą być zasilane przez jakiegokolwiek przejściówki. Niezmienione wtyczki i pasujące gniazda zmniejszają ryzyko porażenia prądem elektrycznym.

- Unikać kontaktu ciała z elementami uziemionymi np. rurami, kaloryferami, piekami i chłodziarkami. Uziemienie ciała podczas pracy zwiększa ryzyko porażenia prądem elektrycznym.
- Nie wystawiać elektronarzędzi na działanie deszczu lub wilgoci. Wniknięcie wody do wnętrza elektronarzędzi zwiększa ryzyko porażenia prądem elektrycznym.
- Przewód podłączeniowy nie służy do transportu lub zawieszania elektronarzędzi albo do wyciągania wtyczki z gniazda sieciowego. Chronić przewód podłączeniowy przed wysoką temperaturą, olejami, ostrymi krawędziami i ruchomymi elementami. Uszkodzone lub splątane przewody podłączeniowe zwiększają ryzyko porażenia prądem elektrycznym.
- Podczas pracy z elektronarzędziami na wolnym powietrzu, gdy konieczne jest zastosowanie przedłużacza, używać przedłużacza przeznaczonego również do użytku na zewnątrz pomieszczeń. Stosowanie przedłużacza przeznaczonego do użytku na zewnątrz pomieszczeń zmniejsza ryzyko porażenia prądem elektrycznym.
- Jeśli konieczne jest użycie elektronarzędzia w wilgotnym otoczeniu, należy zastosować wówczas wyłącznik różnicowo-prądowy. Zastosowanie wyłącznika różnicowo-prądowego zmniejsza ryzyko porażenia prądem elektrycznym.

3) Bezpieczeństwo osób

- Zachować ostrożność, zwracać uwagę na wykonywane czynności, rozsądnie postępować podczas pracy z elektronarzędziami. Nie używać elektronarzędzi w stanie zmęczenia lub pod wpływem narkotyków, alkoholu lub leków. Chwila nieuwagi podczas użytkowania elektronarzędzia może spowodować groźne obrażenia.
- Stosować środki ochrony indywidualnej oraz bezwzględnie zawsze okulary ochronne. Stosowanie środków ochrony indywidualnej, takich jak maska przeciwpyłowa, obuwie antypoślizgowe, kask ochronny i ochronnik słuchu, zmniejsza ryzyko obrażeń w zależności od rodzaju danego elektronarzędzia.
- Wykluczyć możliwość przypadkowego samoczynnego włączenia się urządzenia. Przed podłączeniem do gniazda sieciowego i/lub do akumulatora oraz przed chwytaniem i przenoszeniem upewnić się, czy elektronarzędzie jest wyłączone. Przenoszenie elektronarzędzia z palcem na wyłączniku lub próba podłączenia do gniazda sieciowego, gdy elektronarzędzie jest włączone, może spowodować wypadek.
- Przed włączeniem elektronarzędzia usunąć wszystkie narzędzia nastawcze i klucze. Narzędzia lub klucze pozostawione w obracających się elementach elektronarzędzia mogą spowodować obrażenia.
- Unikać nienaturalnych pozycji ciała podczas pracy. Zadać o bezpieczną pozycję stojącą i w każdej chwili utrzymywać równowagę. Pozwoli to lepiej kontrolować elektronarzędzie w nieoczekiwanych sytuacjach.
- Nosić odpowiednią odzież. Nie nosić luźnej odzieży lub biżuterii. Trzymać z dala włosy i odzież od ruchomych elementów. Luźna odzież, biżuteria lub długie włosy mogą zostać pochwycone przez ruchome elementy.
- Jeśli możliwe jest zamontowanie urządzeń odpylających i wychwytyjących, należy je podłączyć i użytkować w prawidłowy sposób. Zastosowanie urządzenia odpylającego pozwala zmniejszyć zagrożenia spowodowane pyłem.
- Nie przeceniać swoich możliwości i nie lekceważyć zasad bezpieczeństwa dla elektronarzędzi, pomimo wielokrotnego użycia i znajomości elektronarzędzia. Nieuważne postępowanie może w ciągu ułamka sekundy doprowadzić do ciężkich obrażeń.

4) Stosowanie i obchodzenie się z elektronarzędziami

- Nie przeciążać narzędzia. Do danej pracy stosować odpowiednie do tego celu elektronarzędzie. Przy pomocy właściwych elektronarzędzi pracuje się lepiej i pewniej w podanym zakresie mocy.
- Nie używać elektronarzędzi z uszkodzonym wyłącznikiem. Elektronarzędzie nie dające się w dowolnym momencie włączyć lub wyłączyć stwarza zagrożenie i musi zostać naprawione.
- Przed dokonaniem ustawień w urządzeniu, wymianą narzędzi wymiennych lub odłożeniem elektronarzędzia należy wyciągnąć wtyczkę z gniazda i/lub wyjąć akumulator. Te środki ostrożności zapobiegają nieoczekiwanemu uruchomieniu elektronarzędzia.
- Nieużywane elektronarzędzia przechowywać poza zasięgiem dzieci. Nie zezwalać na pracę z użyciem elektronarzędzia osobom niezaznajomionym z jego obsługą lub osobom, które nie przeczytały niniejszej instrukcji. Elektronarzędzia w rękach osób niedoświadczonych mogą być niebezpieczne.
- Należy z dużą starannością dbać o elektronarzędzia i narzędzia wymienne. Należy sprawdzać, czy ruchome części pracują poprawnie i nie są zablokowane, czy któraś z części się nie złamała lub czy nie jest uszkodzona i negatywnie wpływa na poprawne działanie elektronarzędzia. Zlecić naprawę uszkodzonych elementów przed użyciem elektronarzędzia. Wiele wypadków ma przyczynę w nieprawidłowej konserwacji elektronarzędzi.
- Narzędzia tnące muszą być zawsze ostre i czyste. Prawidłowo utrzymywane zespoły tnące z ostrymi krawędziami rzadziej się zakleszczają i dają się łatwiej prowadzić.
- Elektronarzędzie, narzędzie wymienne, narzędzia wymienne itp. stosować zgodnie z niniejszą instrukcją. Należy uwzględnić przy tym warunki pracy i rodzaj wykonywanej czynności. Stosowanie elektronarzędzi do innych celów aniżeli przewidziane może prowadzić do niebezpiecznych sytuacji.
- Uchwyty i powierzchnie chwytno utrzymywać w stanie suchym, czystym, bez zanieczyszczenia olejem i smarem. Śliskie uchwyty i powierzchnie chwytno uniemożliwiają bezpieczną obsługę i kontrolę nad elektronarzędziem w nieprzewidzianych sytuacjach.

5) Użytkowanie i obsługa narzędzia akumulatorego

- Akumulatory ładować wyłącznie przy użyciu ładowarek wskazanych przez producenta.** Ładowanie przy pomocy ładowarki przeznaczonej do określonego typu akumulatorów może spowodować pożar w przypadku zastosowania jej do innych akumulatorów.
- W elektronarzędziach stosować tylko przewidziane do tego celu akumulatory.** Stosowanie akumulatorów innego typu może spowodować obrażenia lub pożar.
- Nie używane akumulatory przechowywać z dala od spinaczy biurowych, monet, kluczy, gwoździ, śrub lub innych metalowych przedmiotów mogących spowodować zwarcie styków akumulatora.** Zwarcie styków akumulatora może spowodować oparzenia lub pożar.
- Nieprawidłowe użytkowanie akumulatora może spowodować wyciek elektrolitu.** Unikać kontaktu z nim. W przypadku ewentualnego kontaktu spłukać skórę wodą. W przypadku dostania się elektrolitu do oczu, wezwać dodatkowo pomoc lekarską. Elektrolit może spowodować podrażnienie skóry lub oparzenia.
- Nie wolno używać uszkodzonego lub zmodyfikowanego akumulatora.** Uszkodzone lub zmodyfikowane akumulatory mogą się zachowywać w nieprzewidywany sposób i doprowadzić do pożaru, wybuchu lub obrażeń.
- Nie wolno wystawiać akumulatora na działanie ognia lub wysokich temperatur.** Ogień lub temperatury powyżej 130 °C mogą spowodować wybuch.
- Należy przestrzegać wszystkich instrukcji dotyczących ładowania i nie ładować nigdy akumulatora lub narzędzia akumulatorego poza podanym w instrukcji obsługą zakresem temperatur.** Nieprawidłowy sposób ładowania lub ładowanie poza dozwolonym zakresem temperatur grozi zniszczeniem akumulatora i zwiększa ryzyko pożaru.

6) Serwis

- Naprawę elektronarzędzi zlecać wyłącznie wykwalifikowanemu specjalistycznemu personelowi z zastosowaniem wyłącznie oryginalnych części zamiennych.** Zapewnia to zachowanie bezpieczeństwa elektronarzędzi.
- Nie przeprowadzać nigdy prac serwisowych na uszkodzonych akumulatorach.** Wszelkie prace serwisowe na akumulatorach wolno wykonywać wyłącznie producentowi lub autoryzowanemu serwisowi.

Wskazówki bezpieczeństwa dla REMS Akku-Press 22V ACC Connected

⚠ OSTRZEŻENIE

Należy zapoznać się ze wszystkimi wskazówkami bezpieczeństwa, instrukcjami, rysunkami i danymi technicznymi dołączonymi do niniejszego elektronarzędzia. Zlekceważenie poniższych instrukcji grozi porażeniem prądem, pożarem i/lub ciężkimi obrażeniami ciała.

Zachować do późniejszego wglądu wszystkie wskazówki bezpieczeństwa oraz instrukcje.

- Nie wolno używać uszkodzonego elektronarzędzia. Występuje niebezpieczeństwo wypadku.
- Podczas wszelkich prac elektronarzędzie należy trzymać wyłącznie za uchwyt obudowy (6) i uchwyt z wyłącznikiem (8) oraz zapewnić stabilną pozycję pracy. Elektronarzędzie działa z bardzo dużą siłą nacisku. Obsługa i prowadzenie narzędzia obydwiema rękami jest bezpieczniejsze. Z tego powodu jest to szczególnie ważne. Dzieci i osoby postronne należy trzymać z dala od miejsca wykonywania prac z użyciem elektronarzędzia.
- Nie wolno sięgać w pobliżu ruchomych części mechanizmu zaciskania. Występuje niebezpieczeństwo obrażeń na skutek zaciśnięcia palców lub rąk.
- Nie wolno nigdy użytkować pras promieniowych bez uprzedniego zablokowania sworzni cęgów (2). Występuje niebezpieczeństwo pęknięcia a odrzucone z dużą siłą elementy mogą spowodować poważne obrażenia.
- Prasę promieniową z cęgami zaciskowym lub pierścieniem zaciskowym i cęgami pośrednimi zakładać na łącznik zaciskowy zawsze pod kątem prostym do osi rury. W przypadku ukośnego przyłożenia zespołu napędowego do osi rury, na skutek dużej siły napędowej ulegnie on przesunięciu pod kątem prostym do osi rury. Grozi to przyniesieniem rąk lub innych części ciała i/lub występuje niebezpieczeństwo pęknięcia, a odrzucone z dużą siłą elementy mogą spowodować poważne obrażenia.
- Pierścień zaciskowy S (PR-2B) należy przykładać zawsze pod kątem prostym do osi rury na łączniku rurowym. Podczas przykładania prasy promieniowej z cęgami pośrednimi Z8 do pierścienia zaciskowego S należy zwrócić uwagę na swobodny kąt obrotu prasy promieniowej. Występuje niebezpieczeństwo pęknięcia, a odrzucone z dużą siłą elementy mogą spowodować obrażenia.
- Prasę promieniową użytkować wyłącznie z założonymi cęgami zaciskowymi, pierścieniem zaciskowym z cęgami pośrednimi. Proces zaciskania uruchamiać wyłącznie do wykonania połączenia zaciskowego. Zaciskanie bez oporu stawianego przez łącznik zaciskowy naraża zespół napędowy, cęgi zaciskowe, pierścienie zaciskowe oraz cęgi pośrednie na niepotrzebne, duże obciążenie.
- Przed użyciem cęgów zaciskowych, pierścieni zaciskowych z cęgami pośrednimi (szczęk zaciskowych, pętli zaciskowych ze szczękami pośrednimi) innych producentów należy sprawdzić, czy są odpowiednie dla pras promieniowych REMS. Cęgi zaciskowe, pierścienie zaciskowe z cęgami pośrednimi innych producentów można stosować w REMS Akku-Press 22V ACC Connected, jeżeli są odpowiednie do wymaganej siły posuwu 32 kN, pasują pod względem mechanicznym do zespołu napędowego REMS, dają się poprawnie zablokować, a po zakończeniu swojej żywotności lub w razie przecięcia bezpiecznie pękają, np. bez ryzyka odrzucenia z dużą siłą elementów szczęk zaciskowych. Zaleca się stosowanie wyłącznie cęgów zaciskowych, pierścieni

zaciskowych z cęgami pośrednimi, które posiadają współczynnik bezpieczeństwa $\geq 1,4$ dla pęknięć zmęczeniowych, tzn. że w przypadku wymaganej siły posuwu 32 kN wytrzymują siłę 45 kN. Ponadto należy przeczytać i przestrzegać instrukcji obsługi i wskazówek bezpieczeństwa danego producenta/dostawcy cęgów zaciskowych, pierścieni zaciskowych z cęgami pośrednimi oraz instrukcji instalacji i montażu danego producenta/dostawcy systemu złączek zaciskowych oraz stosować się do podanych w nich ewentualnych ograniczeń w zastosowaniu. W razie ich zlekceważenia występuje niebezpieczeństwo pęknięcia a odrzucone z dużą siłą elementy mogą spowodować poważne obrażenia.

- **Używać wyłącznie nieuszkodzonych cęgów zaciskowych, pierścieni zaciskowych, pierścieni pośrednich.** Uszkodzone cęgi zaciskowe, pierścienie zaciskowe, cęgi pośrednie mogą się zakleszczyć lub pęknąć i/lub być przyczyną wadliwych połączeń zaciskowych. Nie wolno naprawiać uszkodzonych cęgów zaciskowych, pierścieni zaciskowych, cęgów pośrednich. W razie ich zlekceważenia występuje niebezpieczeństwo pęknięcia a odrzucone z dużą siłą elementy mogą spowodować poważne obrażenia.
- **Nie używać ucha transportowego (26) do zabezpieczenia przed upadkiem.** Ucho transportowe służy wyłącznie do mocowania pasów na ramię. Zlecić kontrolę zespołu napędowego autoryzowanemu serwisowi REMS, jeżeli ucho transportowe było mocno obciążone.
- **Wyciągnąć wtyczkę z gniazda sieciowego lub wyjąć akumulator przed przystąpieniem do montażu/demontażu cęgów zaciskowych, pierścieni zaciskowych, cęgów pośrednich.** W przeciwnym razie występuje niebezpieczeństwo obrażeń.
- **Przestrzegać instrukcji konserwacji elektronarzędzia oraz wskazówek dotyczących konserwacji dla cęgów zaciskowych, pierścieni zaciskowych, pierścieni pośrednich.** Przestrzeganie przepisów konserwacyjnych ma pozytywny wpływ na żywotność elektronarzędzia, cęgów zaciskowych, pierścieni zaciskowych, cęgów pośrednich.
- **Nie pozostawiać nigdy włączonego elektronarzędzia bez nadzoru.** W przypadku dłuższych przerw w pracy wyłączyć elektronarzędzie, odłączyć wtyczkę sieciową/wyjąć akumulator. Urządzenia elektryczne mogą stanowić zagrożenie i doprowadzić do powstania szkód materialnych i/lub osobowych w przypadku braku nadzoru nad nimi.
- **Należy wkładać maksymalnie 3 pierścienie zaciskowe XL 64—108 (PR-3S) do walizki systemowej XL-Boxx z wkładką na pierścienie zaciskowe XL 64—108 (PR-3S) (akcesoria nr kat. 579603).** Przestrzeganie maksymalnego obciążenia 3 pierścieniami zaciskowymi XL (PR-3S) pozwala zmniejszyć ryzyko wystąpienia skąd materialnych i/lub obrażeń.
- **Należy regularnie sprawdzać przewód podłączeniowy oraz przedłużacze elektronarzędzia i zasilania pod kątem uszkodzeń.** Wymianę uszkodzonych przewodów zlecać wyłącznie wykwalifikowanym specjalistom lub autoryzowanemu serwisowi firmy REMS.
- **Elektronarzędzie powierzać wyłącznie przeszkolonym osobom.** Młodocianym wolno użytkować niniejsze elektronarzędzie jedynie po ukończeniu 16 roku życia, w ramach praktyki zawodowej i wyłącznie pod nadzorem fachowca.
- **Dzieciom oraz osobom niepełnosprawnym fizycznie lub umysłowo bądź też nieposiadającym odpowiedniego doświadczenia i/lub wiedzy w zakresie bezpiecznej obsługi elektronarzędzi nie wolno użytkować niniejszego elektronarzędzia bez nadzoru kompetentnej osoby.** W przeciwnym razie występuje niebezpieczeństwo nieprawidłowej obsługi.
- **Używać wyłącznie dopuszczonych i odpowiednio oznaczonych przedłużaczy o odpowiednim przekroju.** Stosować przedłużacze w przypadku długości do 10 m o przekroju 1,5 mm², w przypadku długości 10 – 30 m o przekroju 2,5 mm².

⚠ NIEBEZPIECZEŃSTWO

- **Należy przestrzegać i stosować się do wskazówek bezpieczeństwa dla cęgów zaciskowych REMS, pierścieni zaciskowych REMS, cęgów pośrednich REMS, cęgów do cięcia REMS M, nożyc do kabli REMS, cęgów zaciskowych REMS Basic E01, wkładek zaciskowych REMS.** Zlekceważenie wskazówek bezpieczeństwa może stać się przyczyną szkód materialnych, osobowych, porażenia prądem, upadku.

Patrz również www.rems.de → Do pobrania → Wskazówki bezpieczeństwa: PRASY PROMIENIOWE

Wskazówki bezpieczeństwa dla akumulatorów, ładowarek szybkoładujących, zasilaczy sieciowych

⚠ OSTRZEŻENIE

Należy zapoznać się ze wszystkimi wskazówkami bezpieczeństwa, instrukcjami, rysunkami i danymi technicznymi dołączonymi do niniejszego elektronarzędzia. Zlekceważenie podanych instrukcji grozi porażeniem prądem, pożarem i/lub ciężkimi obrażeniami ciała.

Zachować do późniejszego wglądu wszystkie wskazówki bezpieczeństwa oraz instrukcje.

Patrz również www.rems.de → Do pobrania → Instrukcje obsługi → Wskazówki bezpieczeństwa → Wskazówki bezpieczeństwa dla akumulatorów, ładowarek szybkoładujących, zasilaczy sieciowych.

Karty charakterystyki

⚠ OSTRZEŻENIE

Należy zapoznać się z kartami charakterystyki. Zlekceważenie podanych instrukcji grozi porażeniem prądem, pożarem i/lub ciężkimi obrażeniami ciała.

Zachować do późniejszego wglądu wszystkie wskazówki bezpieczeństwa oraz instrukcje.

Patrz www.rems.de → Do pobrania → Karty charakterystyki → Akumulatory.

Objaśnienia symboli













⚠ NIEBEZPIECZEŃSTWO

Niebezpieczeństwo o wysokim stopniu ryzyka, którego zlekceważenie grozi śmiercią lub ciężkimi (nieodwracalnymi) obrażeniami.

⚠ OSTRZEŻENIE Niebezpieczeństwo o średnim stopniu ryzyka, którego zlekceważenie grozi śmiercią lub ciężkimi (nieodwracalnymi) obrażeniami.

⚠ PRZESTROGA Niebezpieczeństwo o niskim stopniu ryzyka, którego zlekceważenie grozi umiarkowanymi (odwracalnymi) obrażeniami.

NOTYFIKACJA Szkody materialne, brak wskazówki bezpieczeństwa! Brak niebezpieczeństwa obrażeń.

-  Niebezpieczeństwo
-  Upadek
-  Napięcie elektryczne
-  Przed uruchomieniem przeczytać instrukcję obsługi
-  Stosować ochronę oczu
-  Stosować ochronę słuchu
-  Narzędzie elektryczne odpowiada klasie bezpieczeństwa II
-  Nie używać na wolnym powietrzu
-  Zasilacz impulsowy (SMPS)
-  Transformator bezpieczeństwa odporny na zwarcie (SCPST)
-  Utylizacja przyjazna dla środowiska
-  Oznakowanie zgodności CE

1. Dane techniczne

Zastosowanie zgodne z przeznaczeniem

⚠ OSTRZEŻENIE

REMS Akku-Press 22 V ACC Connected jest przeznaczona do wykonywania połączeń zaciskowych wszystkich powszechnie stosowanych systemów złączek zaciskowych, do wykonywania połączeń przewodów elektrycznych, do wykonywania połączeń systemów ochrony przed upadkiem, do cięcia prętów gwintowanych, do cięcia kabli elektrycznych. Zespół napędowy można połączyć za pomocą Wi-Fi z Internetem, aby wymieniać dane pomiędzy zespołem napędowym a chmurą. Wszelkie inne zastosowania uważa się za niezgodne z przeznaczeniem i tym samym za niedozwolone.

Przegląd zastosowań narzędzi akumulatorowych REMS, akumulatorów, ładowarek szybkoładowujących, zasilaczy sieciowych.

Patrz www.rems.de → Do pobrania → Instrukcje obsługi → PRASY PROMIENIOWE: POZOSTAŁE DOKUMENTY



1.1. Zakres dostawy

Zespół napędowy, akumulator Li-Ion 21,6 V, ładowarka szybkoładowująca, instrukcja obsługi, wskazówki bezpieczeństwa, skrzynka z blachy stalowej / walizka systemowa L-Boxx

1.2. Numery katalogowe

Zespół napędowy REMS Akku-Press 22V ACC Connected, bez akumulatora	576003
Cęgi zaciskowe REMS, pierścienie zaciskowe REMS,	
Cęgi pośrednie REMS	patrz katalog REMS
Cęgi do cięcia REMS M	patrz katalog REMS
Nożyce do kabli REMS	571887
Ostrza do cięcia kabli zestaw 2 szt. (nożyce do kabli REMS)	571889
Cęga zaciskowa REMS Basic E01	571855
Wkładki zaciskowe REMS T 12, zestaw 2 szt.	570891
Akumulator REMS Li-Ion 21,6 V, 2,5 Ah	571571
Akumulator REMS Li-Ion 21,6 V, 4,4 Ah	571574
Akumulator REMS Li-Ion 21,6 V, 5,0 Ah	571581

Akumulator REMS Li-Ion 21,6 V, 9,0 Ah	571583
Ładowarka szybkoładowująca 100–240 V, 90 W	571585
Ładowarka szybkoładowująca 100–240 V, 290 W	571587
Zasilacz sieciowy 220–240 V/21,6 V, 15 A	571567
Zasilacz sieciowy 220–240 V/21,6 V, 40 A	571578
Skrzynka z blachy stalowej REMS Akku-Press 22V ACC Connected	571290
Walizka systemowa L-Boxx REMS Akku-Press 22V ACC Connected	576345
REMS CleanM, środek do czyszczenia maszyn	140119

Skrzynki z blachy stalowej lub walizki systemowe z wkładką na cęgi zaciskowe REMS, pierścienie zaciskowe REMS, cęgi pośrednie dostępne jako akcesoria

1.3. Zakres zastosowania

Prasa promieniowa REMS Akku-Press 22V ACC Connected jest przeznaczona do wykonywania połączeń zaciskowych wszystkich powszechnie stosowanych systemów złączek zaciskowych do rur stalowych, rur ze stali nierdzewnej, rur miedzianych, rur z tworzywa sztucznego, rur zespolonych

Ø 10 – 108 (110) mm
Ø 3/8 – 4"

Patrz również www.rems.de → Produkty → Prasy promieniowe → Cęgi zaciskowe REMS, pierścienie zaciskowe REMS → Wyciąg z katalogu (PDF)



1.4. Zakresy temperatur roboczych

Zespół napędowy	-10 °C – +60 °C (14 °F – +140 °F)
Akumulator	-10 °C – +60 °C (14 °F – +140 °F)
Ładowarka szybkoładowująca	0 °C – +40 °C (32 °F – +104 °F)
Zasilacz sieciowy	-10 °C – +45 °C (14 °F – +113 °F)

Zakres temperatur przechowywania > 0 °C (32 °F)

1.5. Funkcja Connected

Zarejestrowane produkty z funkcją Connected oferują użytkownikowi różne dodatkowe, zależne od danego produktu funkcje, takie jak na przykład: Protokolowanie danych pomiarowych/zaciskania (daty i godziny zaciśnięcia, licznika 1 liczby zaciśnięć i czasu prasy, licznika 2 liczby zaciśnięć i czasu pracy, licznika całkowitego liczby zaciśnięć i czasu pracy, napięcia akumulatora, natężenia prądu przy wyłączeniu, maksymalnego natężenia prądu, stanu naładowania akumulatora, czasu zaciskania, wykresu ciśnienia i czasu, itp.) i tworzenie protokołów z własnym logo firmowym, wyświetlanie komunikatów o błędach, konfigurowanie produktu (język, data, godzina, strefa czasowa, jednostka ciśnienia, czas trwania podświetlenia LED i jasność podświetlenia LED, czas trybu standby, tryb jazdy ACC, sygnały dźwiękowe, itp.), ustanawianie blokad użytkownika (blokada natychmiastowa lub okres sygnalizacji zwrotnej jako zabezpieczenie przed kradzieżą, zakresy czasu i dat dla blokad, ograniczenie liczby możliwych zaciśnięć), geolokalizacja miejsc zaciskania, zamiana nagrań głosowych w edytowalny tekst, wysyłanie i zapisywanie zdjęć zaciśnięć, wyświetlanie komunikatów (o corocznym przeglądzie i przeglądzie okresowym, nowej wersji firmware, stanie baterii, itp.), pobieranie i instalacja nowych wersji firmware.

1.6. Siła wzdłużna, skok

Siła wzdłużna (siła znamionowa)	32 kN
Skok	41 mm

1.7. Dane elektryczne

Zespół napędowy	} 21,6 V =; 2,5 Ah 21,6 V =; 4,4 Ah 21,6 V =; 5,0 Ah 21,6 V =; 9,0 Ah	
Ładowarka szybkoładowująca		Wejście 100–240 V~; 50–60 Hz; 90 W Wyjście 21,6 V = izolacja ochronna, eliminacja zakłóceń
Ładowarka szybkoładowująca		Wejście 100–240 V~; 50–60 Hz; 290 W Wyjście 21,6 V = izolacja ochronna, eliminacja zakłóceń
Zasilacz sieciowy 21,6 V (Art.-Nr. 571567)		Wejście 220–240 V~; 50–60 Hz Wyjście 21,6 V =; 15 A izolacja ochronna, eliminacja zakłóceń
Zasilacz sieciowy 21,6 V (Art.-Nr. 571578)	Wejście 220–240 V~; 50–60 Hz Wyjście 21,6 V =; 40 A izolacja ochronna, eliminacja zakłóceń	

1.8. Wymiary

Zespół napędowy 295 × 310 × 81 mm (11,6" × 12,2" × 3,2")

1.9. Ciężar

Zespół napędowy bez akumulatora	2,9 kg (6,4 lb)
Akumulator REMS Li-Ion 21,6 V, 2,5 Ah	0,4 kg (0,9 lb)
Akumulator REMS Li-Ion 21,6 V, 4,4 Ah	0,8 kg (1,8 lb)
Akumulator REMS Li-Ion 21,6 V, 5,0 Ah	0,8 kg (1,8 lb)
Akumulator REMS Li-Ion 21,6 V, 9,0 Ah	1,1 kg (2,4 lb)

Cęgi zaciskowe (średnio)	1,8 kg	(3,9 lb)
Cęgi pośrednie Z2	2,0 kg	(4,4 lb)
Cęgi pośrednie Z4	3,6 kg	(7,9 lb)
Cęgi pośrednie Z5	3,8 kg	(8,4 lb)
Cęgi pośrednie Z8	1,7 kg	(3,7 lb)
Pierścień zaciskowy M54 (PR-3S)	3,1 kg	(6,8 lb)
Pierścień zaciskowy U75 (PR-3B)	2,7 kg	(5,9 lb)

1.10. Emisja hałasu

Wartość emisji hałasu na stanowisku pracy
 $L_{pA} = 74 \text{ dB(A)}$ $L_{WA} = 85 \text{ dB(A)}$ $K = 3 \text{ dB(A)}$

1.11. Wibracje

Ważona wartość rzeczywista przyspieszenia $< 2,5 \text{ m/s}^2$ $K = 1,5 \text{ m/s}^2$

Podana wartość emisji drgań została zmierzona w toku znormalizowanej procedury kontrolnej i można ją stosować do porównania z innymi elektronarzędziami. Podana wartość emisji drgań może służyć także do wstępnej oceny ekspozycji.

⚠ PRZESTROGA

Wartość emisji drgań podczas rzeczywistej pracy elektronarzędzia może odbiegać od podanej wartości w zależności od sposobu użytkowania elektronarzędzia. W zależności od rzeczywistych warunków pracy (praca przerywana) może okazać się koniecznym zastosowanie środków bezpieczeństwa w celu ochrony osoby obsługującej urządzenie.

2. Uruchomienie

⚠ PRZESTROGA

Po dłuższym czasie przechowywania zespołu napędowego przed ponownym uruchomieniem należy uruchomić zawór nadciśnieniowy naciskając przycisk powrotu (12). Jeżeli zawór się zablokował lub pracuje z oporem, nie wolno wykonywać zaciskania.

W takim przypadku zespół napędowy należy oddać do sprawdzenia do autoryzowanego serwisu REMS.

Dla cęgów zaciskowych REMS i pierścieni zaciskowych REMS z cęgami pośrednimi do różnych systemów złączek zaciskowych obowiązują aktualne dokumentacje sprzedażowe REMS, patrz również www.rems.de → Do pobrania → Katalogi, prospekty produktów. W przypadku wprowadzenia przez producenta zmian w komponentach systemów złączek zaciskowych lub wprowadzenia do sprzedaży nowych komponentów, informacje o możliwościach zastosowania można uzyskać w REMS (faks +49 7151 17 07 - 110 lub e-mail info@rems.de). Zmiany i błędy zastrzeżone.

2.1. Podłączenie do prądu

⚠ OSTRZEŻENIE

Przestrzegać wartości napięcia sieciowego! Przed podłączeniem zespołu napędowego, ładowarki szybkoładowującej lub zasilacza sieciowego sprawdzić, czy napięcie podane na tabliczce znamionowej jest zgodne z napięciem sieciowym. W przypadku pracy na budowach, w wilgotnym otoczeniu, wewnątrz lub na zewnątrz lub w podobnych miejscach elektronarzędzie należy podłączyć do sieci zasilającej wyłącznie za pośrednictwem wyłącznika różnicowoprądowego, który przerywa dopływ prądu w przypadku przekroczenia wartości prądu upływowego do ziemi 30 mA przez 200 ms.

Akumulatory Li-Ion

Głębokie rozładowanie przez za niskie napięcie

Nie wolno dopuścić do spadku poniżej minimalnego napięcia w przypadku akumulatorów Li-Ion, gdyż w przeciwnym razie akumulator może ulec uszkodzeniu w wyniku głębokiego rozładowania. Ogniwa akumulatorów REMS Li-Ion są w monocie dostawy naładowane ok. 40%. Dlatego akumulatory Li-Ion przed rozpoczęciem użytkowania należy naładować a następnie regularnie doładowywać. Zlekceważenie przepisów producenta ogniw może doprowadzić do uszkodzenia akumulatora Li-Ion na skutek głębokiego rozładowania.

Głębokie rozładowanie podczas składowania

W przypadku stosunkowo słabo naładowanego akumulatora Li-Ion i długiego okresu składowania może dojść do jego samoczynnego głębokiego rozładowania i tym samym uszkodzenia. Z tego powodu akumulatory Li-Ion przed rozpoczęciem składowania należy naładować i najpóźniej co sześć miesięcy doładowywać a przed ponownym obciążeniem raz jeszcze naładować.

NOTYFIKACJA

Przed pierwszym użyciem naładować akumulator Li-Ion.

Do ładowania akumulatorów REMS Li-Ion używać wyłącznie dopuszczonych ładowarek szybkoładowujących REMS. Nowe oraz nieużywane przez dłuższy czas akumulatory Li-Ion uzyskują swoją pełną pojemność dopiero po kilku ładowaniach.

Ładowarki szybkoładowujące

Kiedy wtyczka sieciowa jest włączona, lewe światło kontrolne świeci się ciągle na zielono. Przy wstawionym akumulatorze do ładowarki szybkoładowującej migające zielone światło kontrolne wskazuje na ładowanie akumulatora. Zielone światło kontrolne świecące się ciągle wskazuje naładowanie akumulatora. Migające czerwone światło kontrolne wskazuje uszkodzenie akumulatora. Jeśli światło kontrolne świeci się ciągle na czerwono oznacza to że, temperatura ładowarki szybkoładowującej i / lub akumulatora jest poza dopuszczalnym zakresem roboczym od 0°C do +40°C.

NOTYFIKACJA

Ładowarki szybkoładowujące nie nadają się do stosowania na wolnym powietrzu.

Zasilacze sieciowe

Zasilacze służą do zasilania narzędzi akumulatorowych w miejsce akumulatorów. Zasilacz posiada zabezpieczenie nadmiarowo-prądowe oraz termiczne. Stan roboczy wskazuje dioda LED. Świecąca dioda LED wskazuje gotowość do pracy. Jeżeli dioda LED zgaśnie lub zacznie migać, oznacza to wystąpienie prądu przeciążeniowego lub niedozwolonej temperatury. Korzystanie z jednostki napędowej jest w tym czasie niemożliwe. Po krótkiej chwili dioda LED świeci znów na zielono i można kontynuować pracę.

NOTYFIKACJA

Zasilacze nie są przeznaczone do użytku na wolnym powietrzu.

2.2. Montaż (wymiana) cęgów zaciskowych, cęgów zaciskowych (PZ-4G) (rys. 3), cęgów zaciskowych (PZ-S) (rys. 4), pierścienia zaciskowego (PR-3S) z cęgami pośrednimi (rys. 5), pierścienia zaciskowego (PR-3B) z cęgami pośrednimi (rys. 6), pierścienia zaciskowego 45° (PR-2B) z cęgami pośrednimi (rys. 7), pierścienia zaciskowego S (PR-2B) z cęgami pośrednimi (rys. 7) Wyłączyć wtyczkę sieciową lub wyjąć akumulator. Stosować tylko cęgi zaciskowe, pierścienie zaciskowe z danym konturem odpowiednim do systemu złączek zaciskowych. Cęgi zaciskowe i pierścienie zaciskowe są oznaczone na szczękach lub segmentach zaciskowych literami oznaczającymi kontur i liczbą oznaczającą wielkość. Cęgi pośrednie posiadają oznaczenie w postaci litery Z oraz cyfry, które spełnia rolę przyporządkowania do dozwolonego pierścienia zaciskowego o takim samym oznaczeniu. W przypadku pierścienia zaciskowego 45° (PR-2B) pamiętać, że cęgi pośrednie Z1 wolno przystawiać wyłącznie pod kątem 45° (rys. 7). W przypadku pierścienia zaciskowego S (PR-2B) cęgi pośrednie Z8 można przystawiać z bezstopniową regulacją nachylenia (rys. 7). Przeczytać i przestrzegać instrukcji instalacji i montażu producenta/dostawcy zaciskanego systemu złączek zaciskowych. Nigdy nie zaciskać niepasujących cęgów zaciskowych, pierścieni zaciskowych i cęgi pośredniej (kontur, wielkość). Połączenie zaciskowe może okazać się bezużyteczne, a zespół napędowy oraz cęgi lub pierścienie zaciskowe i cęgi pośrednie mogą ulec uszkodzeniu.

Korzystne jest położenie jednostki napędowej na stole lub podłodze. Montaż (wymiana) cęgów zaciskowych lub cęgów pośrednich można przeprowadzić wyłącznie gdy, rolki zaciskowe (5) są całkowicie cofnięte. W razie potrzeby należy przytrzymać przycisk powrotu (12) do momentu, aż rolki zaciskowe (5) całkowicie się cofną.

Otworzyć sworzeń cęgów (2). W tym celu pociągnąć rygiel (4), sworzeń cęgów (2) wyskoczy pod naciskiem sprężyny. Włożyć wybrane cęgi zaciskowe/cęgi pośrednie. Wcisnąć przycisk (3) bezpośrednio nad sworzniem cęgów (2) i przesunąć do przodu sworzeń cęgów (2) tak, by rygiel (4) uległ zablokowaniu (automatyczna blokada cęgów zaciskowych/cęgów pośrednich). Nigdy nie uruchamiać pras promieniowych bez nasadzonych cęgów zaciskowych, cęgów pośrednich z pierścieniem zaciskowym. Proces zaciskania stosować tylko do sporządzania połączeń zaciskowych. W przypadku zaciskania bez oporu stawianego przez zaciskany element zespół napędowy lub cęgi zaciskowe, pierścień zaciskowy i cęgi pośrednie są niepotrzebnie nadmiernie obciążane.

NOTYFIKACJA

Pozycja zamknięcia sworzni cęgów jest nadzorowana elektronicznie. Przeprowadzenie zaciskania jest możliwe wyłącznie przy zamkniętym sworzniu cęgów.

2.3. Elementy obsługowe i wyświetlacz OLED

REMS Akku-Press 22 V ACC Connected można obsługiwać za pomocą różnych elementów obsługowych. Wysoko kontrastowy wyświetlacz OLED służy do wyświetlania menu, podmenu, stron ustawień i informacyjnych oraz komunikatów.

Włącznik/wyłącznik

Włącznik/wyłącznik (rys. 2 (24)) do włączania i wyłączania zespołu napędowego. W celu wyłączenia zespołu napędowego przytrzymać wciśnięty włącznik/wyłącznik przez 2 s.

Bezpieczny włącznik impulsowy

Bezpieczny włącznik impulsowy (rys. 1 (7)) do przeprowadzania zaciśnień, a podczas obsługi menu do opuszczania danego podmenu

Przycisk w lewo/w prawo

Przyciski w lewo/w prawo (rys. 2 (22)) pod wyświetlaczem OLED mają zmienne funkcje

Wyświetlacz OLED

Widok na wyświetlaczu OLED jest podzielony na „Górny pasek symboli”, „Okno główne” i „Dolny pasek symboli”.

Górny pasek symboli

	Stopniowany wskaźnik stanu naładowania akumulatora
	Zasilanie z sieci
	Aktywna blokada użytkownika, zespół napędowy niezablokowany
	Aktywna blokada użytkownika, zespół napędowy zablokowany
	Brak aktywnej blokady użytkownika
	Pobranie nowej wersji firmware zakończone pomyślnie. Nowa wersja firmware jest gotowa do instalacji.
	Niezarejestrowany zespół napędowy
	Połączyć zespół napędowy z chmurą, niezarejestrowany zespół napędowy
	Połączyć zespół napędowy z chmurą, zarejestrowany zespół napędowy
	Zespół napędowy nie może się połączyć z chmurą
	Zespół napędowy niepołączony z chmurą z powodu braku połączenia Wi-Fi
	Połączony z Wi-Fi
	Połączony z Wi-Fi, brak połączenia z Internetem
	Dezaktywowane Wi-Fi
	Zapisane sieci Wi-Fi są niedostępne lub nie zapisano jeszcze żadnej sieci Wi-Fi w zespole napędowym.

Okno główne

	Strona startowa Zmieniające się wskazania: Strona powitalna i startowa, menu, podmenu, strony ustawień i informacji, komunikaty
--	---

Dolny pasek symboli

	Wyświetl następne menu
	Wyświetl menu, następne podmenu lub stronę ustawień
	Przejdź do następnego menu / podmenu
	Anuluj / Zakończ / Wyświetl wykres ciśnienia i czasu / Reset licznika
	Zwiększ wartość liczbową
	Następny wiersz
	Symbol świeci się w sposób ciągły: Potwierdzić wpis Symbol miga: Punkt dostępu zespołu napędowego jest aktywny i gotowy do połączenia z mobilnym urządzeniem końcowym.
	Nagranie głosowe
	Instalacja nowej wersji firmware







Strona powitalna i startowa

	Strona powitalna z logo producenta Wersja firmware
	Strona startowa Data, godzina, typ zespołu napędowego Zespół napędowy gotowy do pracy

Komunikaty



Komunikaty pojawiają się po włączeniu maszyny, jeżeli wystąpiło zdarzenie.

	Coroczny przegląd okresowy Pojawia się, gdy wymagane jest przeprowadzenie corocznego przeglądu okresowego (≤ 0 d lub ≥ 30 000 n).
--	---

	<p>Pełna pamięć Zapisane dane są od tego momentu nadpisywane (najpierw najstarsze dane).</p>
	<p>Blokada użytkownika Liczba dni d pozostałych do zablokowania zespołu napędowego Liczba zaciśnień n pozostałych do zablokowania zespołu napędowego</p>
	<p>Blokada użytkownika A Po naciśnięciu przycisku w prawo na wyświetlaczu OLED pojawia się kod QR. Kod QR można zeskanować za pomocą mobilnego urządzenia końcowego i w portalu serwisowym REMS zmienić blokadę użytkownika zespołu napędowego.</p>
	<p>Blokada użytkownika B Po naciśnięciu przycisku w prawo na wyświetlaczu OLED pojawia się kod QR. Kod QR można zeskanować za pomocą mobilnego urządzenia końcowego i w portalu serwisowym REMS zmienić blokadę użytkownika zespołu napędowego.</p>
	<p>Blokada użytkownika C Po naciśnięciu przycisku w prawo na wyświetlaczu OLED pojawia się kod QR. Kod QR można zeskanować za pomocą mobilnego urządzenia końcowego i w portalu serwisowym REMS zmienić blokadę użytkownika zespołu napędowego.</p>
	<p>Blokada użytkownika D Po naciśnięciu przycisku w prawo na wyświetlaczu OLED pojawia się kod QR. Kod QR można zeskanować za pomocą mobilnego urządzenia końcowego i w portalu serwisowym REMS zmienić blokadę użytkownika zespołu napędowego.</p>
	<p>Wi-Fi NOT CONNECTED Nie nawiązano jeszcze połączenia Wi-Fi lub żadna z sieci Wi-Fi zapisana w zespole napędowym nie jest dostępna.</p>

Menu

Wyświetlanie/resetowanie informacji, przejście do podmenu/strony ustawień i informacji oraz instalacja nowej wersji firmware

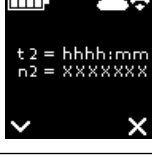
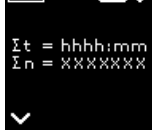
	<p>Ustawienia</p>
	<p>Licznik 1 Wskazanie: t_1 = czas pracy n_1 = liczba zaciśnień Przytrzymać wciśnięty przycisk w prawo przez 2 s, aby zresetować licznik.</p>
	<p>Licznik 2 Wskazanie: t_2 = czas pracy n_2 = liczba zaciśnień Przytrzymać wciśnięty przycisk w prawo przez 2 s, aby zresetować licznik.</p>
	<p>Licznik całkowity Wskazanie: $\sum t$ = suma czasu pracy $\sum n$ = suma liczby zaciśnień Nie można zresetować licznika.</p>

	<p>Coroczny przegląd okresowy Wskazanie: n = suma liczby zaciśnień (jest wyświetlana od 25 000 zaciśnień) d = czas pozostały do corocznego przeglądu okresowego w dniach</p>
	<p>Zajętość pamięci Wskazanie: zajęta pamięć / maksymalna dostępna pamięć w MB</p>
	<p>Wersja firmware Wskazanie: Numer seryjny zespołu napędowego zainstalowana wersja firmware</p>
	<p>Wersja firmware Wskazanie: Numer seryjny zespołu napędowego zainstalowana wersja firmware dostępna wersja firmware Instalacja jest możliwa dopiero po połączeniu zespołu napędowego przez Wi-Fi z Internetem i chmurą.</p>
	<p>Wersja firmware Wskazanie: Numer seryjny zespołu napędowego zainstalowana wersja firmware dostępna wersja firmware ERROR REGISTRATION REQUIRED: Niezarejestrowany zespół napędowy. Instalacja jest możliwa dopiero po zarejestrowaniu zespołu napędowego i połączeniu przez Wi-Fi z Internetem i chmurą.</p>
	<p>Wersja firmware Wskazanie: Numer seryjny zespołu napędowego zainstalowana wersja firmware dostępna wersja firmware Data Protection Information: Potwierdzenie zapoznania się z informacjami o ochronie danych osobowych i uruchomienie instalacji</p>
	<p>Instalacja firmware Podczas instalacji nie wolno wyłączać zespołu napędowego i wyjmować akumulatora lub odłączać zasilacza sieciowego.</p>

Podmenu / strony ustawień i informacji

Dokonywanie ustawień w zespole napędowym, rejestracja zespołu napędowego w portalu serwisowym REMS, wysyłanie komunikatów konserwacyjnych, konfiguracja połączenia Wi-Fi.

	<p>Wybór jasności lampek roboczych LED</p>
	<p>Ustawienia w portalu serwisowym REMS / kod QR Po naciśnięciu przycisku w prawo na wyświetlaczu OLED pojawia się kod QR. Zeskanować kod QR za pomocą mobilnego urządzenia końcowego, aby przejść do portalu serwisowego REMS. Zarejestrować zespół napędowy. Po zarejestrowaniu zespołu napędowego, pojawia się od razu strona „ZARZĄDZAJ PRODUKTEM”.</p>
	<p>Ustawienie daty W przypadku dostępnego połączenia internetowego data jest aktualizowana automatycznie po włączeniu zespołu napędowego. Ręczne ustawienie nie jest wówczas możliwe.</p>

		<p>Ustawienie czasu zegarowego W przypadku dostępnego połączenia internetowego godzina jest aktualizowana automatycznie po włączeniu zespołu napędowego. Ręczne ustawienie nie jest wówczas możliwe.</p>
		<p>Wybór formatu daty</p> <ul style="list-style-type: none"> • RRRR-MM-DD • MM/DD/RRRR • DD.MM.RRRR
		<p>Wybór formatu czasu zegarowego</p> <ul style="list-style-type: none"> • gg:mm (24 h) • gg:mm (12 h)
		<p>Wybór jednostki ciśnienia</p> <ul style="list-style-type: none"> • bar • psi
		<p>Ustawienia supportu / zdalna diagnostyka Wysyłanie komunikatu konserwacyjnego „SUPPORT” w celu zdalnej diagnostyki</p>
		<p>Konfiguracja połączenia Wi-Fi / aktywacja punktu dostępu Wskazanie: Nazwa połączonej sieci Wi-Fi Wskazanie: Nazwa punktu dostępu zespołu napędowego Hasło do połączenia Wi-Fi Adres IP punktu dostępu</p>
		<p>Konfiguracja połączenia Wi-Fi / aktywacja punktu dostępu Wskazanie: Wi-Fi jest dezaktywowane Wskazanie: Nazwa punktu dostępu zespołu napędowego Hasło do połączenia Wi-Fi Adres IP punktu dostępu</p>
		<p>Konfiguracja połączenia Wi-Fi / aktywacja punktu dostępu Wskazanie: Nie nawiązano jeszcze połączenia Wi-Fi lub żadna z sieci Wi-Fi zapisana w zespole napędowym nie jest dostępna Wskazanie: Nazwa punktu dostępu zespołu napędowego Hasło do połączenia Wi-Fi Adres IP punktu dostępu</p>
		<p>Przywracanie ustawień fabrycznych</p>
		<p>Przywracanie ustawień fabrycznych Aktywna blokada użytkownika, przywrócenie ustawień fabrycznych jest niemożliwe, przeczytać instrukcję obsługi</p>
		<p>Przywracanie firmware Local RESTORE Wi-Fi RESTORE</p>



2.4 Rejestracja zespołu napędowego, połączenie z mobilnym urządzeniem końcowym, połączenie zespołu napędowego przez Internet z chmurą

Aby móc korzystać z funkcji Connected konieczna rejestracja zespołu napędowego w portalu serwisowym REMS oraz połączenie zespołu napędowego przez Internet z chmurą.

Wskazówka: Zespołu napędowego REMS Akku-Press 22 V ACC Connected można używać również bez rejestracji zespołu napędowego i bez połączenia z Internetem. W takim przypadku nie są jednak dostępne funkcje Connected. Dane w przypadku braku połączenia internetowego są zapisywane w zespole napędowym i zostają przesłane do chmury zaraz po zarejestrowaniu zespołu napędowego i nawiązaniu połączenia internetowego z chmurą.

2.4.1. Rejestracja zespołu napędowego w portalu serwisowym REMS



W portalu serwisowym REMS zespoły napędowe można zarejestrować za zalogowanego użytkownika. W przypadku braku konta użytkownika, można je utworzyć w portalu serwisowym REMS (<https://service.rems.de>) w punkcie menu ZALOGUJ. W celu potwierdzenia podanego adresu e-mail i jako ostatni krok procesu rejestracji kliknąć w przesłanym e-mailu na link aktywacyjny.

- Włączyć zespół napędowy.
- Nacisnąć przycisk w prawo (22), aby wyświetlić menu „Ustawienia” . Nacisnąć ponownie przycisk w prawo. Nacisnąć przycisk w lewo, aby wyświetlić stronę „Ustawienia w portalu serwisowym REMS” . Nacisnąć przycisk w prawo, aby wyświetlić kod QR.
- Zeskanować kod QR za pomocą mobilnego urządzenia końcowego, np. aparatu. W przeglądarce otworzy się portal serwisowy REMS. Zalogować użytkownika w portalu serwisowym REMS.
- Nacisnąć przycisk „Zarejestruj produkt”. Zostaje potwierdzona pomyślna rejestracja. Po zarejestrowaniu zespołu napędowego, pojawia się od razu strona „ZARZĄDZAJ PRODUKTEM”.

Rejestrację może anulować wyłącznie użytkownik, który dokonał rejestracji. W przypadku odsprzedaży produktu użytkownik musi anulować rejestrację, gdyż w przeciwnym razie nabywca produktu nie będzie miał możliwości zarejestrowania na siebie produktu i korzystania z funkcji Connected.

2.4.2. Połączenie mobilnego urządzenia końcowego z zespołem napędowym

Wskazówka: Zespół napędowy można połączyć poprzez dostępną sieć Wi-Fi lub hotspot mobilnego urządzenia końcowego przez Internet z chmurą.

- Naładowany akumulator włożyć w zespół napędowy i nacisnąć krótko włącznik/wyłącznik (24).
Po kilku sekundach oczekiwania włącza się wyświetlacz OLED. Zespół napędowy jest gotowy do pracy po pojawieniu się strony startowej.
- Nacisnąć przycisk w prawo (22), aby wyświetlić menu „Ustawienia” . Nacisnąć ponownie przycisk w prawo. Następnie nacisnąć przycisk w lewo, aż pojawi się menu „Konfiguracja połączenia Wi-Fi” . Nacisnąć przycisk w prawo, aby wyświetlić właściwą stronę ustawień . Przytrzymać przez 2s przycisk w prawo, aż zacznie migać symbol „•” nad przyciskiem w prawo. Pojawia się teraz punkt dostępu zespołu napędowego dla mobilnego urządzenia końcowego.
- Otworzyć ustawienia Wi-Fi (WLAN) na mobilnym urządzeniu końcowym. W razie potrzeby włączyć Wi-Fi na mobilnym urządzeniu końcowym. Bliższe informacje patrz informacje producenta mobilnego urządzenia końcowego.
- Wybrać punkt dostępu „RE-AP-numer seryjny” zespołu napędowego.
- W razie potrzeby wprowadzić hasło WPA2 „12345678” do szyfrowania transferu danych pomiędzy zespołem napędowym i mobilnym urządzeniem końcowym i połączyć. Po zapisaniu hasła w mobilnym urządzeniu końcowym nie jest już wymagane ponowne podawanie hasła i prośba o podanie hasła już się nie pojawia.





Strona konfiguracji „WI-FI SELECTION” (rys. 8) otwiera się automatycznie na mobilnym urządzeniu końcowym.

Wskazówka: Jeżeli strona konfiguracji nie otworzy się automatycznie, otworzyć przeglądarkę internetową na mobilnym urządzeniu końcowym i wprowadzić w pasku adresu IP punktu dostępu zespołu napędowego <http://192.168.4.1>.

2.4.3. Połączyć zespół napędowy przez Internet z chmurą

Połączenie zespołu napędowego przez dostępną sieć Wi-Fi przez Internet z chmurą (rys. 8):

- Wybrać sieć Wi-Fi z listy wyświetlanych sieci Wi-Fi (H), wprowadzić hasło Wi-Fi (E) i nawiązać połączenie przyciskiem „Save” (D).
Wskazówka: Nie można używać sieci Wi-Fi, które łączą się przez serwer proxy. Tego typu połączenia używa się na przykład jako gość w hotelach lub dostępnych publicznie sieciach i można je często poznać po tym, że pojawia się strona powitalna lub logowania.

Symbole „Wi-Fi”  i „Chmura”  są wyświetlane na górnym pasku symboli na wyświetlaczu OLED. Może potrwać kilka minut zanim pojawi się ten widok. Jeżeli ten widok się nie pojawi, wyłączyć zespół napędowy i włączyć z powrotem. Symbole „Wi-Fi”  i „Chmura”  są wyświetlane na górnym pasku symboli na wyświetlaczu OLED.





REMS Akku-Press 22V ACC Connected może zapisać maksymalnie 10 sieci Wi-Fi. Zespół napędowy łączy się automatycznie po wykryciu znanej mu sieci Wi-Fi. Po wybraniu pola wyboru „show all” (A) zostają wyświetlone wszystkie zapisane sieci Wi-Fi, również te aktualnie niedostępne. Jeżeli chcemy korzystać z określonej sieci Wi-Fi z listy zapisanych sieci Wi-Fi (I), należy ją wybrać i nacisnąć przycisk „Connect” (B). Aby usunąć zapisaną sieć Wi-Fi, należy ją wybrać i nacisnąć przycisk „Delete network” (C).

Połączenie zespołu napędowego przez hotspot mobilnego urządzenia końcowego przez Internet z chmurą (rys. 8):

Alternatywnie do połączenia z zespołem napędowym przez dostępną sieć Wi-Fi zespół napędowy może nawiązać połączenie również przez hotspot mobilnego urządzenia końcowego.

Mobilne urządzenia końcowe z systemem operacyjnym Android:





- Połączyć mobilne urządzenie końcowe z zespołem napędowym (patrz „2.4.2. Połączenie mobilnego urządzenia końcowego z zespołem napędowym”).
- Na stronie konfiguracji „WI-FI SELECTION” (rys. 8) wybrać „other SSID” (G) i w polu edycji wpisać nazwę hotspotu.
- Wprowadzić hasło i zapisać przyciskiem „Save” (D). Nazwa hotspotu jest wyświetlana na liście dostępnych sieci Wi-Fi (H).
- Aktywować hotspot w centrum sterowania w mobilnym urządzeniu końcowym. Należy pamiętać, że w mobilnym urządzeniu końcowym szerokość pasma hotspotu jest ustawiona na 2,4 GHz. Bliższe informacje patrz informacje producenta mobilnego urządzenia końcowego.

Po krótkim czasie oczekiwania zespół napędowy łączy się z hotspotem. Symbole „Wi-Fi”  i „Chmura”  są wyświetlane na górnym pasku symboli na wyświetlaczu OLED. Może potrwać kilka minut zanim pojawi się ten widok. Jeżeli ten widok się nie pojawi, wyłączyć zespół napędowy i włączyć z powrotem. Symbole „Wi-Fi”  i „Chmura”  są wyświetlane na górnym pasku symboli na wyświetlaczu OLED.



Mobilne urządzenia końcowe z systemem operacyjnym iOS:

- Połączyć mobilne urządzenie końcowe z zespołem napędowym (patrz „2.4.2. Połączenie mobilnego urządzenia końcowego z zespołem napędowym”).
- Na stronie konfiguracji „WI-FI SELECTION” (rys. 8) wybrać „other SSID” (G) i w polu edycji wpisać nazwę hotspotu mobilnego urządzenia końcowego.
- Wprowadzić hasło i zapisać przyciskiem „Save” (D). Nazwa hotspotu jest wyświetlana na liście dostępnych sieci Wi-Fi (H).
- Aktywować hotspot w mobilnym urządzeniu końcowym. Wybrać menu „Ustawienia” i w punkcie „Osobisty hotspot” zezwolić na dostęp. Należy pamiętać, że w mobilnym urządzeniu końcowym szerokość pasma hotspotu jest ustawiona na 2,4 GHz. W tym celu od iOS 15 wybrać „Maksymalizuj kompatybilność”. Bliższe informacje patrz informacje producenta mobilnego urządzenia końcowego.
- Zostawić otwartą stronę aktywacji „Osobisty Hotspot” i poczekać co najmniej 10s.

Wskazówka: Połączenie z hotspotem mobilnego połączenia końcowego jest możliwe jedynie, gdy otwarta jest strona aktywacji.

Po krótkim czasie oczekiwania zespół napędowy łączy się z hotspotem. Symbole „Wi-Fi”  i „Chmura”  są wyświetlane na górnym pasku symboli na wyświetlaczu OLED. Może potrwać kilka minut zanim pojawi się ten widok. Jeżeli ten widok się nie pojawi, wyłączyć zespół napędowy i włączyć z powrotem. Symbole „Wi-Fi”  i „Chmura”  są wyświetlane na górnym pasku symboli na wyświetlaczu OLED.

Aktywacja/dezaktywacja Wi-Fi

Wi-Fi można aktywować/dezaktywować bezpośrednio za pomocą przycisku w lewo/w prawo (22). Przytrzymać wciśnięty jednocześnie przez 2s przycisk w lewo/w prawo. Przy dezaktywowanej sieci Wi-Fi na górnym pasku symboli na wyświetlaczu OLED pojawia się symbol „x”. Przy aktywnej sieci Wi-Fi po pomyślnym połączeniu na górnym pasku symboli na wyświetlaczu OLED pojawiają się symbole „Wi-Fi”  i „Chmura” .

Uwaga: Jeżeli na wyświetlaczu OLED jest wyświetlany „Licznik 1” lub „Licznik 2”, podczas aktywacji/dezaktywacji Wi-Fi poprzez nieprawidłowe naciśnięcie przycisków w lewo/w prawo można przypadkowo zresetować licznik.

2.5. Portal serwisowy REMS (<https://service.rems.de>)

2.5.1. Funkcja Connected

W portalu serwisowym REMS użytkownik po zarejestrowaniu produktu z funkcją Connected może korzystać z różnych dodatkowych, niezależnych od produktu funkcji i dokonywać ustawień w zespole napędowym.

Patrz również www.rems.de → Portal serwisowy



2.5.2. Zarządzaj produktami

Wybrać punkt menu „Connected” → „Zarządzaj produktami”. Wyświetla wszystkie produkty zarejestrowane na użytkownika, produkty z przyznanymi użytkownikowi uprawnieniami dostępu oraz produkty z anulowaną rejestracją. W celu wyświetlenia szczegółowych informacji o zespole napędowym należy odpowiedni numer seryjny.

nnnnnn-jjjj ZARZĄDZAJ PRODUKTEM

REMS Akku-Press 22V ACC Connected

Wskazanie: Numer seryjny, produkt, zarejestrowany, status połączenia, licznik 1 i 2 (liczby zaciśnięć, czasu pracy, aktualizacji, reset licznika), licznik całkowity (liczby zaciśnięć, czasu pracy, aktualizacji) następny serwis (dni), wersja firmware, instrukcja obsługi, uprawnienia dostępu przyznane dla

Przyciski:	
Wyświetl zaciśnięcia	Przegląd zaciśnięć, wykresy ciśnienia i czasu i wiadomości głosowe
Protokoły	Tworzenie, edycja, usuwanie, pobieranie protokołów
Anuluj rejestrację*)	Anulowanie rejestracji zespołu napędowego
Przydziel uprawnienia dostępu*)	Przydziela kolejnym użytkownikom uprawnienia dostępu do zespołu napędowego ¹⁾
Mapa	Otwiera mapę z miejscami zaciskania zespołu napędowego

*) Wskazanie tylko w przypadku użytkownika, który zarejestrował zespół napędowy

Ustawienia w portalu serwisowym:

Format daty	RRRR-MM-DD*)
Format czasu	MM/DD/RRRR, DD.MM.RRRR
Strefa czasowa	12, 24 ¹⁾
Jednostka ciśnienia	Wybór strefy czasowej, (UTC+01:00*)
Wskazanie licznika pod symbolem buźki	bar*), psi
Blokada użytkownika	brak wskazania, licznik 1, licznik 2, licznik całkowity
Blokada użytkownika	wł., wył.* ¹⁾
Okres odczytu [dzień(-i)]	wybijany dowolnie, (0)*
Czas trybu standby [min]	2-20, (10)*
Tryb jazdy ACC	wł.* ¹⁾ , wył.
Jasność podświetlenia LED [s]	0-120, (120)*
Jasność [%]	1-100 (100)*
Sygnaly dźwiękowe	wł.* ¹⁾ , wył.
Wersja firmware	Wskazanie aktualnie zainstalowanej wersji firmware

*) Ustawienie fabryczne

Zmienione ustawienia należy potwierdzić przyciskiem „Prześlij zmiany”.

Błędy:

Lista ostatnich komunikatów o błędach

2.5.3. Zaciśnięcia REMS Akku-Press Connected

Wybrać punkt menu „Connected” → „Zaciśnięcia Akku-Press Connected”. Wyświetla wszystkie zaciśnięcia wykonane przez produkty zarejestrowane na użytkownika, produkty z przyznanymi użytkownikowi uprawnieniami dostępu oraz produkty z anulowaną rejestracją. W celu wyświetlenia szczegółowych informacji o zaciśnięciu należy wybrać zaciśnięcie.

SZCZEGÓŁY zaciśnięcia nnnn

Numer seryjny nnnnnn-jjjj REMS Akku-Press 22V ACC Connected

Wskazanie szczegółowych informacji o zaciśnięciu: daty i godziny zaciśnięcia, prawidłowej siły nacisku, napięcia akumulatora podczas zaciskania, natężenia prądu przy wyłączeniu, stanu naładowania akumulatora, maksymalnego natężenia prądu, temperatury wewnętrznej zespołu napędowego, czasu zaciskania, licznika 1 zaciśnięć, licznika 1 czasu pracy, licznika 2 zaciśnięć, licznika 2 czasu pracy, licznika całkowitego zaciśnięć, licznika całkowitego czasu pracy.

W polu „Uwagi” do każdego zaciśnięcia można wprowadzić tekst. Alternatywnie nagrania głosowe można zamienić za pomocą funkcji „Speech-to-Text” (rozpoznawania mowy) na edytowalny tekst. Tekst jest wyświetlany w polu „Uwagi”. Użytkownik musi sprawdzić tekst i w razie potrzeby go skorygować.

W „Zdjęcia” można wysłać zdjęcia (jpg, png) każdego zaciśnięcia. W tym celu należy nacisnąć przycisk „+ wyslij zdjęcia”, wybrać zdjęcia i potwierdzić. Alternatywnie zdjęcia można przeciągnąć za pomocą techniki drag and drop na przycisk „+ wyslij zdjęcia”. W obu przypadkach zdjęcia zostają wysłane automatycznie i są widoczne w postaci miniatur. Za pomocą symbolu „Kosz” można usunąć wyświetlone zdjęcie. Widok miniatur można wyświetlić również w trybie pełnoekranowym. Za pomocą przycisków strzałek można przechodzić pomiędzy poszczególnymi zdjęciami.

Podczas tworzenia protokołu przesłane zdjęcia wybranych zaciśnięć zostają pogrupowane według numeru seryjnego zespołu napędowego oraz numeru zaciśnięcia i umieszczone na końcu protokołu.

Usunięcie konta powoduje automatyczne usunięcie przesłanych zdjęć.

Ponadto wyświetlana jest przybliżona lokalizacja oraz wykres ciśnienia i czasu zaciśnięcia. W celu zapisania miejsca zaciskania (geolokalizacji) w chwili wykonywania zaciśnięcia musi być włączona funkcja Wi-Fi zespołu napędowego a Google Geolocation API mus być w stanie określić miejsce wykonania na podstawie przekazanych przez Wi-Fi informacji.

W celu ochrony prywatności lokalizacji użytkownik może ukryć dane geolokalizacyjne miejsca zaciskania. Ukrycie powoduje pogorszenie jakości współrzędnych pierwotnego miejsca zaciskania. Tego procesu nie można cofnąć.

2.5.4. Protokoły REMS Akku-Press Connected

W zakładce „Connected” → „Protokoły REMS Akku-Press Connected” otwiera się strona „Protokoły zaciśnięć”. Protokoły można tworzyć, edytować, usuwać lub zapisywać poprzez pobranie.

Edycja protokołów zaciśnięć #nnnn

Aby otworzyć stronę edycji odpowiedniego protokołu, należy wybrać „Edytuj”. Należy wprowadzić dane w polach „Rozpoczęcie usługi”, „Zakończenie usługi”, „Zleceniobiorca”, „Zleceniodawca”, „Pozostałe informacje”. Dane w polach „Zleceniobiorca” i „Zleceniodawca” można wprowadzić jedynie po potwierdzeniu pola wyboru nad nimi.

Za pomocą pola wyboru należy wybrać zaciśnięcia, które mają zostać zapisane w protokole. Nacisnąć przycisk „Zastosuj”, aby zastosować wybrane zaciśnięcia w protokole. Zostaje utworzony protokół i można go pobrać.

W protokołach można umieścić własne logo firmowe. W tym celu w portalu serwisowym REMS w „Menu użytkownika” → „Zmień dane użytkownika” zapisać logo firmowe. Po zapisaniu logo firmowego, pojawia się ono na protokole.

3. Użytkowanie

3.1. Proces zaciskania

⚠ PRZESTROGA

Po dłuższym czasie przechowywania zespołu napędowego przed ponownym uruchomieniem należy uruchomić zawór naciśnieniowy naciskając przycisk powrotu (12). Jeżeli zawór się zablokował lub pracuje z oporem, nie wolno wykonywać zaciskania. W takim przypadku zespół napędowy należy oddać do sprawdzenia do autoryzowanego serwisu REMS.

Przed każdym użyciem należy sprawdzić cęgi zaciskowe, pierścieni zaciskowy i cęgi pośrednie, a w szczególności kontur (10, 16) szczęk zaciskowych (9) lub wszystkich 3 segmentów zaciskowych (15) pod kątem zużycia i uszkodzeń. Nie używać więcej uszkodzonych lub zużytych cęgów zaciskowych, pierścieni zaciskowych i cęgów pośrednich. W przeciwnym razie występuje niebezpieczeństwo nieprawidłowego zaciskania lub wypadku.

Przed każdym użyciem zespołu napędowego oraz założonych cęgów zaciskowych, założonego pierścienia zaciskowego z cęgami pośrednimi przeprowadzić próbne zaciskanie z włożonym łącznikiem zaciskowym. Cęgi zaciskowe (1), pierścieni zaciskowy (14) z cęgami pośrednimi muszą pasować pod względem mechanicznym do zespołu napędowego i dać się poprawnie zablokować. W przypadku cęgi zaciskowej (rys. 1), pierścienia zaciskowego (PR-3B) (rys. 6), pierścienia zaciskowego 45° (PR-2B) (rys. 7), pierścienia zaciskowego S (PR-2B) (rys. 7), po wykonaniu zaciśnięcia musi być widoczne całkowite zamknięcie szczęk zaciskowych (9) w punkcie „A”. W przypadku cęgi zaciskowej (PZ-4G) (rys. 3), cęgi zaciskowej (PZ-S) (rys. 4) po wykonaniu zaciśnięcia musi być widoczne całkowite zamknięcie szczęk zaciskowych (9) zarówno w punkcie „A”, jak i po ich przeciwległej stronie w punkcie „B”. W przypadku cęgi zaciskowej (PR-3S) (rys. 5) po wykonaniu zaciśnięcia musi być widoczne całkowite zamknięcie segmentów zaciskowych (15) zarówno w punkcie „A”, jak i po ich przeciwległej stronie w punkcie „B”. Należy sprawdzić szczelność połączenia (przestrzegać krajowych przepisów, norm, wytycznych itd.).

Jeśli podczas zamykania cęgów zaciskowych, pierścienia zaciskowego powstaje wyraźny zadziór na tulei zaciskowej, zaciśnięcie może być nieprawidłowe lub nieszczelne (patrz „5. Usterki”).

⚠ PRZESTROGA

W celu uniknięcia uszkodzenia zespołu napędowego zwraca uwagę na to, aby w sytuacjach roboczych przedstawionych jako przykład na rys. 10 do 12, nie występowały żadne naprężenia między cęgami zaciskowymi, pierścieniem zaciskowym, cęgami pośrednimi, złączkami i zespołem napędowym. W razie ich zlekceważenia występuje niebezpieczeństwo pęknięcia a odrzucone z dużą siłą elementy mogą spowodować poważne obrażenia.

3.1.1. Włączenie i wyłączenie zespołu napędowego

REMS Akku-Press 22 V ACC Connected włącza się poprzez naciśnięcie włącznika/wyłącznika (24). Po włączeniu na wyświetlaczu OLED pojawia się strona powitalna. Następnie pojawiają się ewentualne komunikaty. Zespół napędowy jest gotowy do pracy po pojawieniu się na wyświetlaczu OLED strony startowej z datą, godziną, typem zespołu napędowego. Aby wyłączyć zespół napędowy, należy przytrzymać przez 2 s wciśnięty włącznik/wyłącznik. Nieużywany zespół napędowy pozostaje w trybie standby i po upływie czasu trybu standby się włącza. Czas trybu standby można zmienić w portalu serwisowym REMS.

Po włączeniu zespołu napędowego bez połączenia internetowego, datę i godzinę można ustawić ręcznie. W przypadku dostępnego połączenia internetowego po włączeniu maszyny data i godzina są pobierane automatycznie z Internetu i ich ręczne ustawienie nie jest możliwe. Jeżeli pomimo dostępnego połączenia internetowego wyświetlana jest nieprawidłowa godzina, należy sprawdzić w portalu serwisowym REMS, czy jest ustawiona właściwa strefa czasowa.

3.1.2. Przebieg pracy

Tak mocno ścisnąć ręką cęgi zaciskowe (1), by można było je nasunąć przez łącznik zaciskowy. Zespół napędowy z cęgami zaciskowymi przyłożyć pod kątem prostym do osi rury do złączki zaciskowej. Zwolnić cęgi zaciskowe, aby zamknęły się wokół złączki zaciskowej. Zespół napędowy trzymać za uchwyt obudowy (6) i uchwyt z łącznikiem (8).

Objąć pierścieniem zaciskowym (14) łącznik zaciskowy. Włożyć cęgi pośrednie (13) w zespół napędowy i zablokować sworzeń cęgów. Tak mocno ścisnąć ręką cęgi pośrednie (13), by można było je przyłożyć do pierścienia zaciskowego. Puścić cęgi pośrednie, tak by promienie/półkule cęgów pośrednich przylgnęły mocno do sworzni osadczycy/panewki kulistych pierścienia zaciskowego a pierścienią zaciskowy do złączki zaciskowej (rys. 9). W przypadku pierścienia zaciskowego 45° (PR-2B) pamiętać, że cęgi pośrednie Z1 wolno przystawiać wyłącznie pod kątem 45° (rys. 7). W przypadku pierścienia zaciskowego S (PR-2B) cęgi pośrednie Z8 można przystawiać z bezstopniową regulacją nachylenia (rys. 7).

NOTYFIKACJA

Używać wyłącznie cęgów pośrednich dopuszczonych do danego pierścienia zaciskowego i prasy promieniowej, patrz „2.2. Montaż (wymiana) cęgów zaciskowych...”. Zlekceważenie tych wymagań może skutkować nieprawidłowymi lub nieszczelnymi zaciśnięciami oraz uszkodzeniem pierścienia zaciskowego i cęgi pośredniej.

Wybrać tryb jazdy ACC (patrz „3.1.4. Bezpieczeństwo działania”).

Przytrzymać wciśnięty bezpieczny włącznik impulsowy (7) i uruchomić zaciśnięcie.





Wskazówka: Zaciśnięcie można uruchomić jedynie, gdy zespół napędowy wyświetla ekran startowy lub znajduje się w menu „Zaciskanie”.

Kolorowy wskaźnik LED siły nacisku (20) oraz wyświetlacz OLED (21) wskazują, czy siła nacisku zespołu napędowego była prawidłowa.

Ścisnąć cęgi zaciskowe ręką tak, by można było je ściągnąć razem z zespołem napędowym ze złączki zaciskowej. Ścisnąć cęgi pośrednie ręką tak, by można było je ściągnąć razem z zespołem napędowym z pierścienia zaciskowego. Otworzyć ręką pierścienią zaciskowy tak, by można było go ściągnąć ze złączki zaciskowej.

3.1.3. Monitorowanie podczas zaciskania i nagrania głosowe

Menu „Zaciskanie” pojawia się automatycznie na wyświetlaczu OLED zespołu napędowego po uruchomieniu zaciskania za pomocą bezpiecznego włącznika impulsowego.

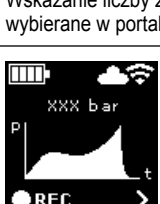
<p>Menu Zaciskanie Wskazanie siły nacisku, trybu jazdy ACC, oceny siły nacisku, wykresu ciśnienia i czasu, nagrań głosowych</p>	
	<p>Zaciskanie Wskazanie: Siła nacisku podczas zaciskania Maksymalna siła nacisku podczas zaciskania Tryb jazdy ACC: ON/OFF</p>
	<p>Monitorowanie siły nacisku Wskazanie „uśmiechnięta buźka” = prawidłowa siła nacisku</p>
	<p>Monitorowanie siły nacisku Wskazanie „smutna buźka” = nieprawidłowa siła nacisku, spadek ciśnienia</p>
	<p>Monitorowanie siły nacisku Wskazanie „smutna buźka” i wyłączenie silnika = nieprawidłowa siła nacisku, przekroczenie ciśnienia</p>
<p>Wskazanie liczby zaciśnięć licznika 1, licznika 2 lub licznika całkowitego, wybierane w portalu serwisowym REMS</p>	
	<p>Wskazanie: wykres ciśnienia i czasu ● REC : nagranie głosowe</p>

Podczas zaciskania monitorowana jest siła nacisku. Po zakończeniu zaciskania na wyświetlaczu OLED pojawia się „uśmiechnięta buźka”, jeżeli siła nacisku była prawidłowa. Jeżeli są włączone sygnały dźwiękowe, na końcu zaciskania wybrzmiewa krótki sygnał dźwiękowy. Naciskając bezpieczny włącznik impulsowy można od razu uruchomić kolejne zaciśnięcie. Jeżeli pojawi się „smutna buźka” i diody LED wskaźnika siły nacisku świecą się na czerwono, oznacza to, że siła nacisku był mniejsza niż wymagana (spadek ciśnienia). Jeżeli pojawi

się „smutna buźka”, diody LED wskaźnika siły nacisku świecą się na czerwono i wyłączył się silnik zespołu napędowego, oznacza to, że siła nacisku był większa niż wymagana (przekroczenie ciśnienia). Jeżeli są włączone sygnały dźwiękowe, w obu przypadkach na końcu zaciskania wybrzmiewają dwa krótki sygnały dźwiękowe. Przytrzymać przycisk powrotu aż rolki zaciskowe całkowicie się cofną. Jeżeli siła nacisku była nieprawidłowa, ponowny proces zaciskania można uruchomić dopiero, gdy we wskaźniku „smutna buźka” zostanie wciśnięty przycisk w prawo (22). Wykonane połączenie zaciskowe może nie nadawać się do użytku. W takim przypadku zaleca się oddanie zespołu napędowego do kontroli/naprawy przez autoryzowany serwis REMS.

NOTYFIKACJA

Jeżeli siła nacisku jest prawidłowa i na wyświetlaczu OLED wyświetlana jest „uśmiechnięta buźka”, można założyć, że cęgi zaciskowe, pierścienią zaciskowy i segmenty zaciskowe były zamknięte na końcu procesu zaciskania. Podczas każdego procesu zaciskania należy obserwować, czy zamknięcie jest całkowite, patrz „3.1.4. Bezpieczeństwo działania”.

Wykres ciśnienia i czasu oraz nagranie głosowe

Dopóki na wyświetlaczu OLED wyświetlany jest jeden z dwóch symboli buźki, można wyświetlić wykres ciśnienia i czasu wykonanego zaciśnięcia. Należy nacisnąć przycisk w prawo (22), aby wyświetlić wykres ciśnienia i czasu zaciśnięcia. Do każdego zaciśnięcia można dodać nagranie głosowe. Dopóki przycisk w lewo jest wciśnięty, odbywa się nagrywanie. Podczas nagrania głosowego miga „REC”. Zwolnienie przycisku w lewo zakańcza nagranie głosowe. Ponowne naciśnięcie przycisku w lewo uruchamia nowe nagranie głosowe, poprzednie nagranie głosowe zostaje nadpisane. Tę procedurę można powtórzyć dowolną ilość razy.

W przypadku braku połączenia przez Internet z chmurą podczas zaciskania, zarejestrowane wykresy ciśnienia i czasu oraz nagrania głosowe są zapisywane w pamięci zespołu napędowego. Po zapełnieniu pamięci jej zawartość jest nadpisywana. Przy kolejnym uruchomieniu zespołu napędowego na wyświetlaczu OLED pojawia się komunikat „Pełna pamięć”. Naciśnięcie przycisku w prawo powoduje potwierdzenie komunikatu. Zaleca się nawiązanie połączenia przez Internet z chmurą, aby zapobiec utracie danych. Po nawiązaniu połączenia przez Internet z chmurą, dane zostają automatycznie przesłane z pamięci do chmury, a pamięć zostaje opróżniona. Przesłane dane można następnie wyświetlić w portalu serwisowym REMS.

3.1.4. Bezpieczeństwo działania

Tryb jazdy ACC zespołu napędowego można włączyć lub wyłączyć w portalu serwisowym REMS i jest wyświetlany na wyświetlaczu OLED po uruchomieniu zaciśnięcia za pomocą bezpiecznego włącznika impulsowego (patrz „2.5.2. Zarządzanie produktami”). Przytrzymać wciśnięty bezpieczny włącznik impulsowy (7).

W przypadku włączonego trybu jazdy ACC zespół napędowy zakańcza proces zaciskania automatycznie sygnalizując to akustycznie (trzask) i wykonuje automatyczny powrót (przebieg wymuszony).

W przypadku wyłączonego trybu jazdy ACC zespół napędowy zatrzymuje się na krótko przed osiągnięciem wymaganej siły nacisku. Dzięki temu łatwiej jest zaobserwować całkowite zamknięcie cęgów zaciskowych, pierścienia zaciskowego, segmentów zaciskowych na końcu procesu zaciskania. Proces zaciskania można kontynuować poprzez ponowne naciśnięcie bezpiecznego włącznika impulsowego. Zespół napędowy zakańcza proces zaciskania automatycznie sygnalizując to akustycznie (trzask) i wykonuje automatyczny powrót (przebieg wymuszony).

NOTYFIKACJA

Jedynie pod warunkiem pełnego zamknięcia cęgów zaciskowych, pierścienia zaciskowego, segmentów zaciskowych można zapewnić prawidłowe zaciśnięcie. W przypadku cęgi zaciskowej (rys. 1), pierścienia zaciskowego (PR-3B) (rys. 6), pierścienia zaciskowego 45° (PR-2B) (rys. 7), pierścienia zaciskowego S (PR-2B) (rys. 7), po wykonaniu zaciśnięcia musi być widoczne całkowite zamknięcie szczęk zaciskowych (9) w punkcie „A”. W przypadku cęgi zaciskowej (PZ-4G) (rys. 3), cęgi zaciskowej (PZ-S) (rys. 4) po wykonaniu zaciśnięcia musi być widoczne całkowite zamknięcie szczęk zaciskowych (9) zarówno w punkcie „A”, jak i po ich przeciwległej stronie w punkcie „B”. W przypadku cęgi zaciskowej (PR-3S) (rys. 5) po wykonaniu zaciśnięcia musi być widoczne całkowite zamknięcie segmentów zaciskowych (15) zarówno w punkcie „A”, jak i po ich przeciwległej stronie w punkcie „B”. Jeśli podczas zamykania cęgów zaciskowych, pierścienia zaciskowego, segmentów zaciskowych powstaje wyraźny zadziór na tulei zaciskowej, zaciśnięcie może być nieprawidłowe lub nieszczelne (patrz „5. Usterki”).

3.1.5. Bezpieczeństwo pracy

Bezpieczny włącznik impulsowy (7) pozwala w dowolnej chwili, a w szczególności w przypadku zagrożenia, na natychmiastowe zatrzymanie zespołu napędowego. Zespół napędowy można w dowolnym położeniu przełączyć na bieg wsteczny naciskając przycisk powrotu (12).

3.2. Blokady użytkownika



W portalu serwisowym REMS dla zarejestrowanego zespołu napędowego można ustawić różne blokady użytkownika. Za pomocą przycisku „Prześlij zmiany” można zapisać ustawienia w chmurze. Przy kolejnym połączeniu zespołu napędowego z chmurą ustawienia zostają zastosowane przez zespół napędowy. Na wyświetlaczu OLED pojawia się odpowiedni komunikat, jeżeli jest ustawiona blokada użytkownika.

3.2.1. Blokada użytkownika A

W portalu serwisowym REMS można włączyć/wyłączyć blokadę użytkownika A. Jeżeli zespół napędowy jest zablokowany, do momentu anulowania blokady użytkownika nie można wykonywać zaciśnień. Na wyświetlaczu OLED pojawia się wówczas symbol „Blokada użytkownika A” . Po naciśnięciu przycisku w prawo (22) na wyświetlaczu OLED pojawia się kod QR. Kod QR można zeskanować za pomocą mobilnego urządzenia końcowego i w portalu serwisowym REMS zmienić blokadę użytkownika zespołu napędowego.

3.2.2. Blokada użytkownika B

W portalu serwisowym REMS można określić termin połączenia w dniach, w ciągu którego zespół napędowy musi połączyć się przez Internet z chmurą. Jeżeli w ciągu tego okresu nie nastąpi połączenie z chmurą, zespół napędowy zostanie zablokowany. Na wyświetlaczu OLED pojawia się wówczas symbol „Blokada użytkownika B” . Po naciśnięciu przycisku w prawo (22) na wyświetlaczu OLED pojawia się kod QR. Kod QR można zeskanować za pomocą mobilnego urządzenia końcowego i w portalu serwisowym REMS zmienić blokadę użytkownika zespołu napędowego.



Gdy pozostanie ≤ 30 dni, po włączeniu zespołu napędowego wyświetlany jest przez 3 s symbol z pozostałą liczbą dni . Gdy pozostanie ≤ 10 dni, raz dziennie po włączeniu zespołu napędowego wyświetlany jest migający symbol z pozostałą liczbą dni , który wymaga potwierdzenia przyciskiem w prawo (22). W przypadku ponownego włączenia zespołu napędowego tego samego dnia, jest wyświetlany ponownie przez 3 s symbol z pozostałą do końca liczbą dni , ale nie wymaga już potwierdzenia.

3.2.3. Blokada użytkownika C

W portalu serwisowym REMS można definiować zakresy czasu i dat jako czasy blokady. W tych czasach blokady zespół napędowy jest zablokowany. Na wyświetlaczu OLED pojawia się wówczas symbol „Blokada użytkownika C” . Po naciśnięciu przycisku w prawo (22) na wyświetlaczu OLED pojawia się kod QR. Kod QR można zeskanować za pomocą mobilnego urządzenia końcowego i w portalu serwisowym REMS zmienić blokadę użytkownika zespołu napędowego.





3.2.4. Blokada użytkownika D

W portalu serwisowym REMS można zdefiniować maksymalną liczbę zaciśnień, po wykonaniu której ma nastąpić zablokowanie zespołu napędowego. Na wyświetlaczu OLED pojawia się wówczas symbol „Blokada użytkownika D” . Po naciśnięciu przycisku w prawo (22) na wyświetlaczu OLED pojawia się kod QR. Kod QR można zeskanować za pomocą mobilnego urządzenia końcowego i w portalu serwisowym REMS zmienić blokadę użytkownika zespołu napędowego.

Gdy liczba dozwolonych zaciśnień spadnie poniżej 10%, po włączeniu zespołu napędowego wyświetlany jest przez 3 s symbol z pozostałą liczbą zaciśnień . Gdy liczba dozwolonych zaciśnień spadnie poniżej 3%, raz dziennie po włączeniu zespołu napędowego wyświetlany jest migający symbol z pozostałą liczbą zaciśnień , który wymaga potwierdzenia przyciskiem w prawo (22). W przypadku ponownego włączenia zespołu napędowego tego samego dnia, jest wyświetlany ponownie przez 3 s symbol z pozostałą do końca liczbą zaciśnień , ale nie wymaga już potwierdzenia.

3.3. Instalacja nowej wersji firmware, funkcje RESTORE FIRMWARE i FACTORY RESET

3.3.1. Instalacja nowej wersji firmware

Nowa wersja firmware przy dostępnym połączeniu internetowym jest pobierana automatycznie. Symbol  na górnym pasku symboli wskazuje, że pobieranie zakończyło się pomyślnie. Na „ekranie startowym”  przejść do strony informacyjnej „Wersja firmware” . W przypadku dostępnego połączenia przez Internet z chmurą nad przyciskiem w prawo (22) pojawia się symbol „Dostępna nowa wersja firmware”, jeżeli jest dostępna nowa wersja firmware. Należy przytrzymać wciśnięty przycisk w prawo przez 2 s. E-mail z linkiem do aktualnych informacji o ochronie danych zostaje wysłany na zarejestrowane adresy e-mail użytkownika oraz użytkowników z przydzielonymi prawami dostępu do zespołu napędowego, a na wyświetlaczu OLED pojawia się prośba o zapoznanie się z informacjami o ochronie danych . Należy przytrzymać wciśnięty przycisk w prawo przez 2 s, aby potwierdzić prośbę. Dopiero po potwierdzeniu rozpoczyna się instalacja nowej wersji firmware. Na wyświetlaczu OLED pojawia się duży symbol „Instalacja” . Po pomyślnej instalacji zespół napędowy wykonuje restart i jest gotowy do pracy. W przypadku instalacji nowej wersji firmware zapisane sieci Wi-Fi oraz ustawienia zespołu napędowego pozostają z reguły zachowane.

Instalację nowej wersji firmware można przeprowadzić jedynie, gdy świeci się na zielono co najmniej jedna dioda LED stopniowanego wskaźnika stanu naładowania i tym samym jest zapewniony dostateczny poziom naładowania akumulatora. Podczas instalacji nie wolno wyjmować akumulatora lub odłączyć zasilenia napięciem oraz wyłączać zespołu napędowego, ponieważ grozi to uszkodzeniem zespołu napędowego.

3.3.2. Funkcja RESTORE FIRMWARE

Jeżeli zainstalowana wersja firmware nie działa prawidłowo, za pomocą funkcja RESTORE FIRMWARE można przywrócić wcześniejszą wersję firmware. Jeżeli w zespole napędowym znajduje się działająca, poprzednia wersja firmware, zespół napędowy wykonuje procedurę „local RESTORE” do tej wersji firmware. W przypadku braku firmware, maszyna wykonuje procedurę „Wi-Fi RESTORE” podczas, której działająca wersja firmware zostaje załadowana automatycznie do zespołu napędowego przez Wi-Fi. W

przypadku wykonania funkcji RESTORE FIRMWARE zapisane sieci Wi-Fi oraz ustawienia zespołu napędowego pozostają z reguły zachowane.

Upewnić się, że jest dostępne połączenie przez Internet z chmurą. Przytrzymać wciśnięty jednocześnie przycisk w lewo (22) i włącznik/wyłącznik (24) przez 10 s. W zależności od dostępności na wyświetlaczu OLED pojawia się „local RESTORE” lub „Wi-Fi RESTORE”.

Local RESTORE

Przywraca wcześniej używaną wersję firmware: Na wyświetlaczu OLED zespołu napędowego pojawia się „local RESTORE”. Należy przytrzymać wciśnięty przycisk w prawo (22) przez 2 s. Na wyświetlaczu OLED pojawia się duży symbol „Instalacja” , aby wyświetlić instalację wcześniej używanej wersji firmware. Po pomyślnej instalacji zespół napędowy wykonuje automatycznie restart i jest gotowy do pracy.

Wi-Fi RESTORE

Jeżeli w zespole napędowym nie jest dostępna poprzednia wersja firmware, przez dostępne połączenie Wi-Fi zostaje pobrana wersja firmware zapisana na serwerze: Na wyświetlaczu OLED zespołu napędowego pojawia się „Wi-Fi RESTORE”. Należy przytrzymać wciśnięty przycisk w prawo (22) przez 2 s. Jeżeli na dole po prawej nie jest wyświetlana kropka, oznacza to brak połączenia Wi-Fi. W takim przypadku należy nawiązać połączenie Wi-Fi, aby kontynuować procedurę. Po pomyślnej instalacji zespół napędowy wykonuje restart i jest gotowy do pracy.

W przypadku wystąpienia błędu podczas procedury RESTORE zespół napędowy wykonuje automatycznie restart. Zainstalowana w zespole napędowym wersja firmware pozostaje niezmienną.

3.3.3. FACTORY RESET

Za pomocą funkcji FACTORY RESET można przywrócić ustawienia fabryczne zespołu napędowego. Powoduje to bezpowrotne usunięcie zapisanych w zespole napędowym sieci Wi-Fi, licznika 1 i licznika 2 oraz zawartości wewnętrznej pamięci.

Nacisnąć przycisk w prawo (22), aby wyświetlić menu „Ustawienia” .

Nacisnąć ponownie przycisk w prawo. Nacisnąć przycisk w lewo, aby wyświetlić stronę ustawień „FACTORY RESET” . W przypadku wykonania funkcji FACTORY RESET zapisane sieci Wi-Fi oraz ustawienia zespołu napędowego pozostają z reguły zachowane.

Wskazówka: Jeżeli na wyświetlaczu OLED pojawia się strona informacyjna „Przełączaj instrukcję obsługi” , oznacza to, że jest ustawiona blokada użytkownika. Blokadę użytkownika można anulować w portalu serwisowym REMS.

- Należy przytrzymać wciśnięty przycisk w prawo przez 2 s.
- Pojawia się na chwilę komunikat FACTORY RESET” i zespół napędowy przeprowadza restart.

3.4. Kontrola stanu maszyny z zabezpieczeniem przed głębokim rozładowaniem

REMS Akku-Press 22 V ACC Connected jest wyposażona w elektroniczną kontrolę stanu maszyny (17) z zabezpieczeniem przeciążeniowym chroniącą przed zbyt dużym prądem i ze wskaźnikiem stanu naładowania (17) w postaci 2-kolorowej zielonej/czerwonej diody LED. Dioda LED świeci na zielono, kiedy akumulator jest w pełni naładowany lub w wystarczającym stopniu. Dioda LED świeci na czerwono, gdy akumulator wymaga naładowania, jest uszkodzony lub nastąpiło wyłączenie zespołu napędowego z powodu prądu przeciążeniowego. W razie wystąpienia takiego stanu podczas zaciskania i jego niedokończenia należy dokończyć proces zaciskania korzystając z naładowanego akumulatora Li-Ion. Jeżeli zespół napędowy nie jest używany, dioda LED gaśnie po upływie ustawionego czasu trybu standby, zaświeca się jednak znów po ponownym włączeniu zespołu napędowego.

3.5. Stopniowy wskaźnik stanu naładowania (20) akumulatorów Li-Ion 21,6 V

Stopniowy wskaźnik stanu naładowania wskazuje stan naładowania akumulatora za pomocą 4 diod LED. Po naciśnięciu przycisku z symbolem baterii na kilka sekund zapala się co najmniej jedna dioda LED. Im więcej diod LED świeci się na zielono, tym wyższy jest stan naładowania akumulatora. Jeżeli jedna z diod LED miga na czerwono, akumulator wymaga naładowania.

4. Utrzymanie sprawności

Niezależnie od podanych poniżej czynności konserwacyjnych zaleca się, by co najmniej raz w roku zlecić okresowy przegląd zespołu napędowego wraz ze wszystkimi narzędziami (np. cęgami zaciskowymi, pierścieniami zaciskowymi z cęgami pośrednimi) oraz akcesoriami (np. akumulatorami, ładowarkami szybkoładującymi, zasilaczem sieciowym) autoryzowanemu serwisowi REMS. W Niemczech przegląd okresowy urządzeń elektrycznych należy wykonać zgodnie z normą DIN VDE 0701-0702 i jest on wymagany zgodnie z przepisami w sprawie zapobiegania wypadkom DGUV 3 „Elektryczne urządzenia i środki robocze” również w przypadku przenośnych elektrycznych środków roboczych. Ponadto należy przestrzegać i stosować się do obowiązujących w miejscu użytkowania krajowych postanowień w sprawie bezpieczeństwa, norm i przepisów.

4.1. Konserwacja

OSTRZEŻENIE

Przed przystąpieniem do prac konserwacyjnych wyłączyć wtyczkę sieciową lub wyjąć akumulator!

4.1.1. Cęgi zaciskowe, pierścienie zaciskowe, cęgi pośrednie
Cęgi zaciskowe, pierścienie zaciskowe i cęgi pośrednie należy regularnie sprawdzać pod kątem swobody ruchów. W razie potrzeby wyczyścić cęgi zaciskowe, pierścienie zaciskowe, cęgi pośrednie, a sworznie (11) szczęk zaciskowych, segmentów zaciskowych i szczęk pośrednich, (rys. 1, 6–10) lekko nasmarować olejem maszynowym, nie demontować cęgów zaciskowych, pierścieni zaciskowych, cęgów pośrednich! Usuwać osady z konturu (10, 16). Sprawność wszystkich cęgów zaciskowych, pierścienie zaciskowych, cęgów pośrednich regularnie sprawdzać poprzez wykonanie próbnego zacisknięcia z złożonym łącznikiem zaciskowym (patrz „3.1. Proces zaciskania”).

Cęgi zaciskowe, pierścienie zaciskowe, cęgi pośrednie utrzymywać w czystości. Mocno zabrudzone metalowe elementy wyczyścić np. przy użyciu środka do czyszczenia maszyn REMS CleanM (nr kat. 140119), następnie zabezpieczyć przed korozją.

Należy zaprzestać użytkowania uszkodzonych lub zużytych cęgów zaciskowych, pierścieni zaciskowych, cęgów pośrednich. W razie wątpliwości dostarczyć zespół napędowy wraz ze wszystkimi cęgami zaciskowymi, pierścieniami zaciskowymi i cęgami pośrednimi w celu przeglądu do autoryzowanego serwisu firmy REMS.

4.1.2. Zespół napędowy

Utrzymywać w czystości mocowanie cęgów zaciskowych, w szczególności czyścić regularnie rolki zaciskowe (5) i sworznie cęgów (2), a następnie lekko nasmarować olejem maszynowym. Regularnie sprawdzać poprawność działania zespołu napędowego wykonując próbne zaciskanie z użyciem łącznika zaciskowego wymagającego największej siły nacisku. Jeżeli cęgi zaciskowe, pierścien zaciskowy, segmenty zaciskowe podczas zaciskania zaciskają całkowicie (patrz wyżej) i siła nacisku jest prawidłowa, zapewnione jest wówczas bezpieczeństwo działania zespołu napędowego.

Elementy z tworzyw sztucznych (np. obudowę, akumulatory) czyścić wyłącznie środkiem do czyszczenia maszyn REMS CleanM (nr art. 140119) lub łagodnym mydłem i wilgotną szmatką. Nie stosować środków czyszczących do użytku

domowego. Zawierają one różnego rodzaju środki chemiczne, które mogą uszkodzić elementy z tworzyw sztucznych. Do czyszczenia elementów z tworzyw sztucznych nie używać pod żadnym pozorem benzyny, terpentyny, rozcieńczalników lub podobnych środków.

Uważać, by ciecze nie przedostały się do wnętrza elektronarzędzia. Elektronarzędzia nie wolno zanurzać w cieczach.

4.1.3. Wymiana baterii guzikowej
REMS Akku-Press 22 V ACC Connected posiada baterię guzikową (CR2032 3V) do podtrzymywania zegara czasu rzeczywistego. Jeżeli na wyświetlaczu OLED pojawi się komunikat „Bateria guzikowa wkrótce się wyczerpie” , należy niezwłocznie zlecić jej wymianę autoryzowanemu serwisowi.

4.2. Przegląd / Serwisowanie

OSTRZEŻENIE

Przed przystąpieniem do prac serwisowych oraz napraw wyłączyć wtyczkę sieciową lub wyjąć akumulator! Te czynności wolno wykonywać wyłącznie wykwalifikowanemu specjalistycznemu personelowi.

W przypadku REMS Akku-Press 22 V ACC Connected zużyciu ulegają pierścienie uszczelniające (o-ringi). Dlatego co jakiś czas należy je sprawdzić i ewentualnie wymienić. W przypadku niedostatecznej siły nacisku lub utraty oleju zespół napędowy wymaga sprawdzenia lub naprawy przez autoryzowany serwis REMS.

Napęd z bezszczotkowym silnikiem DC

Napęd REMS Akku-Press 22 V ACC Connected jest realizowany z użyciem bezszczotkowego, bezobsługowego silnika DC. Nie jest wymagana wymiana szczotek węglowych.

NOTYFIKACJA

Nie wolno naprawiać uszkodzonych lub zużytych cęgów zaciskowych, pierścieni zaciskowych, cęgów pośrednich.

5. Usterki / Komunikaty o błędach / Zdalna diagnostyka

W celu uniknięcia uszkodzenia prasy promieniowej zwracać uwagę na to, aby w sytuacjach roboczych przedstawionych jako przykład na rys. 10 do 12, nie występowały żadne naprężenia między cęgami zaciskowymi, pierścieniem zaciskowym, cęgami pośrednimi, złączkami i zespołem napędowym.

PRZESTROGA

Po dłuższym czasie przechowywania zespołu napędowego przed ponownym uruchomieniem należy uruchomić zawór naciśnieniowy naciskając przycisk powrotu (12). Jeżeli zawór się zablokował lub pracuje z oporem, nie wolno wykonywać zaciskania. W takim przypadku zespół napędowy należy oddać do sprawdzenia do autoryzowanego serwisu REMS.

5.1. Usterka: Zespół napędowy nie uruchamia się po naciśnięciu bezpiecznego włącznika impulsowego.

Przyczyna:

- Zespół napędowy jest wyłączony.
- Wyczerpany lub uszkodzony akumulator
- Wskazanie komunikatu o błędzie na wyświetlaczu OLED

Środki zaradcze:

- Naciśnąć włącznik/wyłącznik (24) i włączyć zespół napędowy.
- Naładować akumulator ładowarką szybkoładującą lub wymienić akumulator.
- Patrz „5.9. Komunikaty o błędach na wyświetlaczu OLED”

5.2. Usterka: Wskaźnik siły nacisku (20) świeci się na czerwono. Zespół napędowy nie uruchamia się po naciśnięciu bezpiecznego włącznika impulsowego.

Przyczyna:

- Siła nacisku był mniejsza niż wymagana (spadek ciśnienia). Wskazanie „smutna buźka” na wyświetlaczu OLED.
- Siła nacisku był większa niż wymagana (przekroczenie ciśnienia). Wskazanie „smutna buźka” na wyświetlaczu OLED.
- Wskazanie komunikatu o błędzie na wyświetlaczu OLED

Środki zaradcze:

- Naciśnąć przycisk w prawo (22), aby potwierdzić komunikat o błędzie. Wykonane połączenie zaciskowe może nie nadawać się do użytku. Zaleca się oddanie zespołu napędowego do kontroli/naprawy przez autoryzowany serwis REMS.
- Naciśnąć przycisk w prawo (22), aby potwierdzić komunikat o błędzie. Przytrzymać przycisk powrotu (12) aż rolki zaciskowe całkowicie się cofną. Wykonane połączenie zaciskowe może nie nadawać się do użytku. Zlecić kontrolę/naprawę zespołu napędowego autoryzowanemu serwisowi REMS.
- Patrz „5.9. Komunikaty o błędach na wyświetlaczu OLED”

5.3. Usterka: Prasa promieniowa nie wykonuje zaciskania do końca, cęgi zaciskowe, pierścien zaciskowy, segment zaciskowy nie zamykają się całkowicie, cęga do cięcia, nożyce do kabli nie tną całkowicie.

Przyczyna:

- Wyczerpany lub uszkodzony akumulator
- Uszkodzony zespół napędowy
- Zastosowano nieprawidłowe cęgi zaciskowe, nieprawidłowy pierścien zaciskowy (kontur, rozmiar) lub nieprawidłowe cęgi pośrednie, nieprawidłowe wkładki tnące
- Cęgi zaciskowe, pierścien zaciskowy, cęgi pośrednie pracują ciężko lub są uszkodzone
- LED wskaźnika siły nacisku (20) świeci się na czerwono, a na wyświetlaczu OLED wyświetlana jest „smutna buźka”, patrz „3.1.3. Monitorowanie podczas zaciskania i nagrania głosowe”.
- Klasa wytrzymałości pręta gwintowanego wynosi > 4.8 (400 N/mm²) (cęgi do cięcia REMS M).
- Wkładki tnące cęgi do cięcia REMS lub ostrza nożyc do cięcia kabli REMS są tępe.
- Zastosowano nieprawidłowe wkładki zaciskowe Klauke w cęgach zaciskowych REMS Basic E01.

Środki zaradcze:

- Naładować akumulator ładowarką szybkoładującą lub wymienić akumulator.
- Zlecić kontrolę/naprawę zespołu napędowego autoryzowanemu serwisowi REMS.
- Sprawdzić i w razie potrzeby zmienić opis cęgów zaciskowych pierścienia zaciskowego, cęgów pośrednich, wkładek tnących.
- Zaprzestać użytkowania cęgów zaciskowych, pierścienia zaciskowego, cęgów pośrednich! Wyczyścić cęgi zaciskowe, pierścien zaciskowy, cęgi pośrednie i lekko nasmarować olejem maszynowym lub wymienić na nowe.
- Zlecić kontrolę/naprawę zespołu napędowego autoryzowanemu serwisowi REMS. W razie potrzeby docisnąć złączkę zaciskową lub wymienić na nową. Przestrzegać instrukcji montażu systemu złączek zaciskowych.
- Przestrzegać klasy wytrzymałości prętów gwintowanych.
- Odwrócić lub wymienić wkładki tnące/ostrza do cięcia kabli.
- Przestrzegać i stosować się do instrukcji dostawcy systemu, w razie potrzeby wymienić wkładki zaciskowe.

5.4. Usterka: Podczas zamykania cęgów zaciskowych, pierścienia zaciskowego, segmentów zaciskowych powstaje wyraźny zadziór na tulei zaciskowej.

Przyczyna:

- Uszkodzone lub zużyte cęgi zaciskowe, pierścień zaciskowy, segmenty zaciskowe lub kontur.
- Zastosowaną nieprawidłowe cęgi zaciskowe, nieprawidłowy pierścień zaciskowy (kontur, rozmiar) lub nieprawidłowe cęgi pośrednie.
- Nieodpowiednie dopasowanie tulei zaciskowej, rury i tulei oporowej

Środki zaradcze:

- Cęgi zaciskowe, pierścień zaciskowy wymienić na nowe.
- Sprawdzić i w razie potrzeby zmienić opis cęgów zaciskowych pierścienia zaciskowego, cęgów pośrednich.
- Sprawdzić kompatybilność tulei zaciskowej, rury i tulei oporowej. Przestrzegać instrukcji instalacji i montażu producenta/dostawcy zaciskanego systemu złączek zaciskowych, w razie potrzeby skontaktować się z nim.

5.5. Usterka: Szczęki zaciskowe po zamknięciu bez obciążenia cęgów zaciskowych wykazują przesunięcie względem siebie w punktach "A" i "B" (rys. 1).

Przyczyna:

- Upadek na podłogę cęgów zaciskowych, wygięta sprężyna naciskowa.

Środki zaradcze:

- Cęgi zaciskowe oddać do sprawdzenia do autoryzowanego serwisu REMS.

5.6. Usterka: Powstawanie zadziorów podczas cięcia prętów gwintowanych (cęgi do cięcia REMS M)

Przyczyna:

- Wkładki tnące REMS są tępe lub wyszczerbione.
- Klasa wytrzymałości pręta gwintowanego wynosi > 4.8 (400 N/mm²).

Środki zaradcze:

- Odwrócić lub wymienić wkładki tnące.
- Przestrzegać klasy wytrzymałości prętów gwintowanych.

5.7. Usterka: Po każdym włączeniu urządzenia trzeba na nowa ustawić datę i godzinę.

Przyczyna:

- Wyczerpana bateria guzikowa

Środki zaradcze:

- Wymienić baterię guzikową (patrz „4.1.3. Wymiana baterii guzikowej”).

5.8. Usterka: Zespół napędowy nie łączy się z podanym w „other SSID” hotspotem mobilnego urządzenia końcowego.

Przyczyna:

- Dezaktywowany hotspot w mobilnym urządzeniu końcowym
- Dezaktywowane Wi-Fi w mobilnym urządzeniu końcowym
- Niewłaściwe ustawienia w mobilnym urządzeniu końcowym
- Szerokość pasma hotspotu mobilnego urządzenia końcowego ustawiona na 5 GHz
- Za niski poziom naładowania mobilnego urządzenia końcowego
- Dezaktywowany hotspot z powodu nieaktywności zespołu napędowego



Środki zaradcze:

- Aktywować hotspot w centrum sterowania mobilnego urządzenia końcowego. Zostawić otwarte centrum sterowania.
- Aktywować Wi-Fi w mobilnym urządzeniu końcowym
- Zrestartować mobilne urządzenie końcowe.
- Dezaktywować tryb oszczędzania energii.
- Zresetować ustawienia sieciowe.
- Ustawić szerokość pasma hotspotu na 2,4 GHz.
- Sprawdzić poziom naładowania akumulatora mobilnego urządzenia końcowego i w razie potrzeby naładować akumulator.
- Włączyć z powrotem zespół napędowy i aktywować hotspot w centrum sterowania mobilnego urządzenia końcowego. Zostawić otwarte centrum sterowania. Wydłużyć czas standby zespołu napędowego.

5.9. Komunikaty o błędach na wyświetlaczu OLED



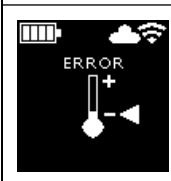
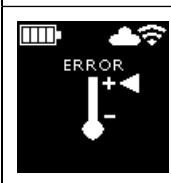

Komunikaty o błędach są wyświetlane bezpośrednio na wyświetlaczu OLED zespołu napędowego. Dopóki wyświetlany jest komunikat, nie można wykonać zaciśnięcia.

	<p>Otwarty sworzeń cęgów</p> <ul style="list-style-type: none"> • Wcisnąć przycisk (3) bezpośrednio nad sworzniem cęgów (2) i przesunąć do przodu sworznień cęgów (2) tak, by rygiel (4) uległ zablokowaniu.
	<p>Usterka zespołu napędowego</p> <ul style="list-style-type: none"> • Zlecić kontrolę/naprawę zespołu napędowego autoryzowanemu serwisowi REMS.
	<p>Bateria guzikowa wkrótce się wyczerpie</p> <ul style="list-style-type: none"> • W celu podtrzymania zegara czasu rzeczywistego zlecić wymianę baterii guzikowej autoryzowanemu serwisowi REMS.
	<p>Usterka akumulatora</p> <ul style="list-style-type: none"> • Uszkodzony akumulator. Wymienić akumulator.
	<p>Zablokowany port sieciowy.</p> <p>Odblokować port sieciowy 53 TCP, 123 TCP/UDP i 443 TCP w zaporze sieciowej.</p>

	<p>Błąd podczas logowania do sieci Wi-Fi Prowadzono nieprawidłowe hasło Wi-Fi lub nieprawidłowy SSID w polu „other SSID”</p>
	<p>Za duża siła nacisku przy włączeniu zespołu napędowego</p> <ul style="list-style-type: none"> • Naciśnięcie przycisk powrotu (12), aby zredukować ręcznie ciśnienie.
	<p>Za niska temperatura akumulatora</p> <ul style="list-style-type: none"> • Za niska temperatura akumulatora. Odczekać, aż akumulator się nagrzeje lub wymienić.
	<p>Za wysoka temperatura akumulatora / za wysoka temperatura robocza elektroniki</p> <ul style="list-style-type: none"> • Za wysoka temperatura akumulatora. Odczekać, aż akumulator ostygnie lub wymienić. • Za wysoka temperatura elektroniki. Odczekać, aż zespół napędowy ostygnie.

5.10. Wysłanie komunikatu konserwacyjnego w celu zdalnej diagnostyki

Użytkownik może wysłać z zespołu napędowego w przypadku dostępnego połączenia przez Internet z chmurą komunikatu konserwacyjnego do chmury. Autoryzowani serwisanci i doradcy REMS mogą odczytać przez określony czas ten komunikat konserwacyjny w portalu serwisowym REMS i pomóc użytkownikowi na odległość znaleźć odpowiednie rozwiązanie.

- Naciśnięcie przycisk w prawo (22), aby wyświetlić menu „Ustawienia” . Naciśnięcie ponownie przycisk w prawo. Następnie naciśnięcie kilkakrotnie przycisk w lewo, aby wyświetlić menu „Ustawienia supportu” . Naciśnięcie przycisk w prawo, aby wyświetlić stronę „SUPPORT” .
- Naciśnięcie przycisk w prawo w ciągu 4 s 4 razy, aby wysłać komunikat konserwacyjny. Po wysłaniu komunikatu konserwacyjnego zostaje wyświetlone z powrotem menu „Ustawienia supportu” .
- Zanotować i mieć pod ręką numer seryjny zespołu napędowego.
- Skontaktować się z autoryzowanym serwisem REMS lub doradcą technicznym REMS.

6. Utylizacja

REMS Akku-Press 22V ACC Connected, akumulatorów, ładowarek szybkoładujących i zasilaczy sieciowych po zakończeniu użytkowania nie wolno wyrzucać razem z odpadami z gospodarstw domowych. Muszą być one usuwane jako odpady zgodnie z prawnymi przepisami. Bateria litowa i akumulatory wszystkich systemów baterii wolno utylizować wyłącznie w rozładowanym stanie a w przypadku niecałkowicie rozładowanych baterii litowych i akumulatorów należy zabezpieczyć wszystkie styki np. taśmą izolacyjną.

7. Gwarancja producenta

Okres gwarancji wynosi 12 miesięcy od momentu przekazania nowego produktu pierwotnemu użytkownikowi. Datę przekazania należy udowodnić przez nadesłanie oryginalnej dokumentacji nabycia, która musi zawierać datę zakupu i oznaczenie produktu. W okresie gwarancji będą usuwane bezpłatnie wszystkie zaistniałe błędy w funkcjonowaniu sprowadzające się po udowodnieniu do błędów produkcyjnych lub materiałowych. Przez usuwanie wad okres gwarancji dla produktu nie będzie podlegał ani przedłużeniu, ani odnowieniu. Ze świadczeń gwarancyjnych wykluczone są szkody zaistniałe wskutek naturalnego zużycia, nieprawidłowego obchodzenia się lub nadużywania lub lekceważenia przepisów eksploatacji, nadmiernego obciążania, niezgodnego z przeznaczeniem zastosowania, własnej lub obcej ingerencji lub wskutek innych przyczyn nieuznanych przez firmę REMS.

Świadczenia gwarancyjne mogą być dokonywane tylko przez autoryzowane przez firmę REMS warsztaty naprawcze. Reklamacje będą uznawane wyłącznie pod warunkiem, że produkt zostanie dostarczony do autoryzowanego serwisu REMS bez śladów ingerencji i w stanie nierozzebranym. Wymieniane produkty i części przechodzą na własność firmy REMS.

Koszty przesyłki w obie strony ponosi użytkownik.

Listę autoryzowanych serwisów REMS można znaleźć w Internecie pod adresem www.rems.de. W przypadku braku serwisu w danym kraju produkt należy dostarczyć do SERVICE-CENTER, Neue Rommelshauser Straße 4, 71332 Waiblingen, Niemcy. Niniejsza gwarancja nie ogranicza ustawowych praw użytkownika, w szczególności prawa do składania do sprzedawcy roszczeń reklamacyjnych z tytułu rękojmi za wady oraz umyślnego naruszenia obowiązków i odpowiedzialności prawnej za produkt.

Dla niniejszej gwarancji obowiązuje prawo niemieckie z wyłączeniem przepisów niemieckiego prawa prywatnego międzynarodowego i Konwencji Narodów Zjednoczonych o umowach międzynarodowej sprzedaży towarów (CISG). Niniejszej międzynarodowej gwarancji udziela REMS GmbH & Co KG, Stuttgarter Str. 83, 71332 Waiblingen, Niemcy.

8. Przedłużenie gwarancji producenta do 5 lat

Dla podanych w niniejszej instrukcji eksploatacji napędów, w ciągu 30 dni od przekazania pierwszemu użytkownikowi istnieje możliwość przedłużenia gwarancji producenta do 5 lat poprzez rejestrację napędu pod adresem www.rems.de/service. Roszczenia wynikające z przedłużonej gwarancji producenta mogą zostać uznane jedynie zarejestrowanym pierwszym użytkownikom pod warunkiem, że z napędu nie usunięto tabliczki znamionowej i jest ona czytelna. Wyklucza się możliwość cesji roszczeń.

9. Wykaz części

Wykaz części patrz www.rems.de → pobieranie → Spis części zamiennych.

Originální návod k použití

Pro použití REMS lisovacích kleští a REMS lisovacích kroužků s mezikleštěmi pro různé systémy lisovaných tvarovek platí vždy aktuální REMS prodejní podklady, viz také www.rems.de → Ke stažení → Katalogy výrobků, prospekty. Budou-li výrobcem systému změněny komponenty systémů lisovaných tvarovek nebo nově uvedeny na trh, musí se jejich aktuální stav používání zjistit u firmy REMS (fax +49 7151 17 07–110 nebo e-mail info@rems.de). Změny a omyly vyhrazeny.

Obr. 1–7

1 Lisovací kleště	14 Lisovací kroužek
2 Přídržný čep kleští	15 Lisovací segment
3 Tlačítko	16 Lisovací obrys (lisovací kroužek, resp. lisovací segmenty)
4 Závara	17 Kontrola stavu nářadí
5 Lisovací válečky	18 Akumulátor
6 Držák krytu	19 Odstupňovaný ukazatel stavu nabití
7 Bezpečnostní krokovací spínač	20 Ukazatel lisovacího tlaku
8 Rukojeť se spínačem	21 OLED displej
9 Lisovací čelist	22 Tlačítka vlevo/vpravo
10 Lisovací obrys (lisovací kleště)	23 Mikrofon
11 Čep	24 Vypínač
12 Tlačítko pro navrácení do původní polohy	25 LED pracovní světlo
13 Mezikleště	26 Závěsné oko pro ramenní popruh

Obr. 8

- A Zaškrtávací políčko „show all“ pro zobrazení všech Wi-Fi sítí uložených v pohonné jednotce, i když nejsou dostupné.
- B Vyberte ze seznamu I nepřipojenou, uloženou Wi-Fi síť a spojte pomocí „Connect“.
- C Vyberte ze seznamu I vybranou, uloženou Wi-Fi síť a odstraňte ji pomocí „Delete network“.
- D Vyberte ze seznamu H Wi-Fi síť, zadejte pod E „Passwort“, uložte zadání pomocí „Save“.
- E Zadávací políčko pro vybranou Wi-Fi síť
- F Aktualizace seznamu Wi-Fi sítí
- G Zadejte nezobrazenou Wi-Fi síť ručně do zadávacího políčka.
- H Seznam dostupných Wi-Fi sítí
- I Seznam uložených a dostupných Wi-Fi sítí
- J IP adresa a název Wi-Fi pohonné jednotky

Obr. 9

Správné, resp. nepřipustné nasazení mezikleští na lisovací kroužek

Obr. 10–12

Nedovolené pracovní polohy

Obecné bezpečnostní pokyny pro elektrické nářadí

⚠ VAROVÁNÍ

Přečtěte si všechny bezpečnostní pokyny, nařízení, ilustrace a technické údaje, které jsou součástí tohoto elektrického nářadí. Nedostatků při dodržování následujících pokynů mohou způsobit úraz elektrickým proudem, požár nebo těžká zranění.

Všechna bezpečnostní upozornění a pokyny uchovejte pro budoucí použití.

Pojem „elektrické nářadí“ používaný v bezpečnostních pokynech se vztahuje na síťové elektrické nářadí (se síťovým kabelem) nebo na akumulátorové elektrické nářadí (bez síťového kabelu).

1) Bezpečnost na pracovišti

- a) Udržujte pracovní prostor v čistotě a dobře osvětlený. Nepořádek nebo neosvětlené prostory jsou zdrojem nebezpečí úrazů.
- b) Nepracujte s elektrickým nářadím v prostředí s nebezpečím výbuchu, ve kterém se nacházejí hořlavé kapaliny, plyny nebo prach. Elektrické nářadí vytváří jiskry, které mohou zapálit prach nebo páry.
- c) Děti a ostatní osoby musí při používání elektrického nářadí stát v bezpečné vzdálenosti. V případě nepozornosti můžete ztratit kontrolu nad elektrickým nářadím.

2) Elektrická bezpečnost

- a) Přípojovací zástrčka elektrického nářadí musí odpovídat zásuvce. Zástrčku žádným způsobem neupravujte. Elektrické nářadí s ochranným uzemněním nepoužívejte společně s adaptérovými zástrčkami. Neupravené konektory a vhodné zásuvky snižují riziko úrazu elektrickým proudem.
- b) Nedotýkejte se uzemněných ploch jako jsou trubky, topení, elektrických ploten a chladniček. Pokud je vaše tělo uzemněno, hrozí zvýšené riziko zásahu elektrickým proudem.
- c) Nevystavujte elektrické nářadí dešti nebo vlhkosti. Vniknutí vody do elektrického nářadí zvyšuje riziko zásahu elektrickým proudem.
- d) Nepoužívejte v rozporu s jeho stanoveným účelem přípojovací vedení k přenášení elektrického nářadí, k jeho zavěšování nebo k vypořádání zástrčky z elektrické zásuvky. Uchovávejte přípojovací vedení v dostatečné vzdálenosti od zdrojů tepla, olejů, ostrých hran nebo pohyblivých dílů. Poškozená nebo zapletená přípojovací vedení zvyšují riziko úrazu elektrickým proudem.

- e) Pokud pracujete s elektrickým nářadím ve venkovním prostoru, použijte prodlužovací vedení, která jsou vhodná pro venkovní prostředí. Používání prodlužovacích vedení vhodných pro venkovní prostředí snižuje riziko zásahu elektrickým proudem.
- f) Pokud nelze zabránit provozu elektrického nářadí ve vlhkém prostředí, použijte proudový chránič. Použití proudového chrániče snižuje riziko úrazu elektrickým proudem.

3) Bezpečnost osob

- a) Buďte pozorní, dávejte pozor na to, co děláte, při práci s elektrickým nářadím přemýšlejte. Nepoužívejte elektrické nářadí, pokud jste unavení nebo pod vlivem drog, alkoholu či léků. Okamžik nepozornosti při používání elektrického nářadí může vést k vážným zraněním.
- b) Noste osobní ochranné pomůcky a vždy používejte ochranné brýle. Nošení osobních ochranných pomůcek, např. respirátoru, bezpečnostní obuvi s protiskluzovou podrážkou, ochranné přílby nebo chrániče sluchu podle druhu a použití elektrického nářadí snižuje riziko zranění.
- c) Zamezte možnosti neúmyslného uvedení zařízení do provozu. Ujistěte se, že je elektrické nářadí vypnuto, než připojíte přípojku elektrického napájení anebo akumulátor a než nářadí zdvihnete nebo budete přenášet. Pokud při přenášení elektrického nářadí máte prst na vypínači nebo pokud připojíte zapnuté elektrické nářadí k elektrickému napájení, může dojít k úrazu.
- d) Před zapnutím elektrického nářadí odstraňte seřizovací nástroje nebo klíče. Nástroj nebo klíč, který se nachází v otáčející se součásti elektrického nářadí, může způsobit zranění.
- e) Vyhněte se nenormálnímu držení těla. Stůjte bezpečně a vždy udržujte rovnováhu. V nečekaných situacích můžete lépe kontrolovat elektrické nářadí.
- f) Noste vhodný oděv. Nenoste široký oděv nebo šperky. Nepřibližujte se vlasy a oděvem k pohyblivým se dílům. Volný oděv, šperky nebo dlouhé vlasy mohou být zachyceny pohyblivými se díly.
- g) Pokud je možné namontovat zařízení pro odsávání a zachycování prachu, musí být připojena a správně používána. Používání odsávání prachu může omezit riziko zranění prachem.
- h) Nespoléhejte se na falešný pocit bezpečí a neobcházejte bezpečnostní předpisy pro elektrické nářadí, i když elektrické nářadí používáte velmi často a jste seznámeni s jeho obsluhou. Následkem neopatrné manipulace může během chvilky dojít k těžkým zraněním.

4) Používání a manipulace s elektrickým nářadím

- a) Elektrické nářadí nepřetěžujte. Používejte při práci vhodné elektrické nářadí. S vhodným elektrickým nářadím můžete lépe a bezpečněji pracovat v daném výkonovém rozsahu.
 - b) Nepoužívejte elektrické nářadí s vadným vypínačem. Elektrické nářadí, které nelze zapnout a vypnout, je nebezpečné a musí být opraveno.
 - c) Vytáhněte zástrčku ze zásuvky a/nebo odpojte odnímatelný akumulátor, než začnete provádět nastavení přístroje, vyměňovat nasazovací nástroje nebo před odložením elektrického nářadí. Tato preventivní opatření zamezují neúmyslnému spuštění elektrického nářadí.
 - d) Nepoužívané elektrické nářadí uschovejte mimo dosah dětí. Nenechte elektrické nářadí používat osoby, které nejsou seznámeny s jeho obsluhou nebo nečetly tyto pokyny. Elektrické nářadí je v rukou nezkušených osob velmi nebezpečné.
 - e) Pečujte svědomitě o elektrické nářadí a nasazovací nástroje. Zkontrolujte, jestli pohyblivé součásti fungují spolehlivě a nejsou sevřené, jestli součásti nejsou zlomené nebo poškozené natolik, aby byla negativně ovlivněna funkce elektrického nářadí. Nechte před použitím elektrického nářadí opravit poškozené součásti. Mnoho nehod má svou příčinu ve špatně udržovaném elektrickém nářadí.
 - f) Řezné nástroje udržujte ostré a čisté. Řezné nástroje, o něž je důležité pečovat, s ostrými řeznými hranami, se méně svírají a lze je snadněji vést.
 - g) Používejte elektrické nářadí, nasazovací nástroj, nasazovací nástroje atd. v souladu s těmito pokyny. Dbejte při tom na pracovní podmínky a na činnost, již je třeba vykonat. Používání elektrického nářadí k jiným účelům, než které jsou pro ně stanovené, může vést k vzniku nebezpečných situací.
 - h) Udržujte veškeré rukojeti a manipulační plochy suché, čisté a neznečištěné olejem či tukem. Klouzající rukojeti a manipulační plochy neumožňují bezpečné ovládání a kontrolu elektrického nářadí v nepředvídaných situacích.
- #### 5) Používání a zacházení s akumulátorovým nářadím
- a) Nabíjejte akumulátory pouze v nabíječkách, které jsou doporučovány výrobcem. V případě použití nabíječky pro nabíjení akumulátorů, pro které není určena, hrozí nebezpečí požáru.
 - b) Používejte v elektrickém nářadí pouze k tomu určené akumulátory. Použití jiných akumulátorů může vést ke zraněním a nebezpečí požáru.
 - c) Nepoužívejte akumulátor se nesmi dotýkat kancelářských svorek, mincí, klíčů, hřebíků, šroubů nebo jiných malých kovových předmětů, protože by mohly způsobit přemostění kontaktů. Zkrat na kontaktech akumulátoru může mít za následek popáleniny nebo požár.
 - d) Při chybném použití může z akumulátoru vytékat kapalina. Zabraňte kontaktu s touto kapalinou. Při náhodném kontaktu opláchněte vodou. Pokud kapalina vnikne do očí, je nutné navíc navštívit lékaře. Kapalina unikající z akumulátoru může způsobit podráždění kůže nebo popáleniny.
 - e) Nepoužívejte poškozený nebo jakýmkoliv způsobem upravený akumulátor. Poškozené nebo upravené akumulátory se mohou chovat nepředvídatelně a způsobit požár, explozi nebo zranění.
 - f) Nevystavujte akumulátor působení ohně nebo vysokých teplot. Oheň nebo teploty vyšší než 130 °C mohou vyvolat explozi.

- g) Dodržujte všechny pokyny k nabíjení a nikdy nenabíjejte akumulátor nebo akumulátorové nářadí mimo rozsah teplot udávaný v návodu k obsluze. Chybné nabíjení nebo nabíjení mimo přípustný rozsah teplot může poškodit akumulátor a zvýšit nebezpečí požáru.
- 6) Servis
- a) Nechte své elektrické nářadí opravovat pouze kvalifikovaným odborným personálem a pouze originálními náhradními díly. Tím je zaručena bezpečnost elektrického nářadí.
- b) Nikdy neprovádějte údržbu poškozených akumulátorů. Veškerou údržbu akumulátorů by měl provádět pouze výrobce nebo k tomu zmocněná servisní střediska.

Bezpečnostní pokyny pro REMS Akku-Press 22V ACC Connected

VAROVÁNÍ

Přečtěte si všechny bezpečnostní pokyny, nařízení, ilustrace a technické údaje, které jsou součástí tohoto elektrického nářadí. Nedostatků při dodržování následujících pokynů mohou způsobit úraz elektrickým proudem, požár a/nebo těžká zranění.

Všechny bezpečnostní pokyny a instrukce uchovejte pro budoucí použití.

- Nepoužívejte elektrické nářadí, pokud je poškozené. Hrozí nebezpečí úrazu.
- Při práci držte elektrické nářadí za držák na krytu (6) a za rukojeť se spínačem (8). Stůjte bezpečně. Elektrické nářadí dokáže vyvinout velmi vysokou lisovací sílu. Dvěma rukama je vedené bezpečněji. Proto buďte obzvláště opatrní. Děti a ostatní osoby musí při používání elektrického nářadí stát v bezpečné vzdálenosti.
- Nesahejte na pohybující se díly v oblasti lisování. Hrozí nebezpečí sevření prstů nebo ruky a zranění.
- Radiální lis nikdy neuvádějte do provozu, není-li zajištěn přídržný čep kleští (2). Hrozí nebezpečí zlomení a odletující díly mohou způsobit vážná zranění.
- Radiální lis s lisovacími kleštěmi nebo s lisovacím kroužkem a mezikleštěmi nasaďte na lisovací spojku vždy kolmo k ose trubky. Pokud nasaďte pohonnou jednotku šikmo k ose trubky, následkem velké hnací síly se vytáhne kolmo k ose trubky. Přitom může dojít k sevření rukou či jiných částí těla a/nebo hrozí nebezpečí zlomení a odletující díly mohou způsobit vážná zranění.
- Lisovací kroužek S (PR-2B) nasaďte na lisovací spojku vždy kolmo k ose trubky. Při nasazování radiálního lisu s mezikleštěmi Z8 na lisovací kroužek S dbejte na volný úhel otáčení radiálního lisu. Hrozí nebezpečí zlomení, přičemž odletující díly mohou způsobit vážná zranění.
- Pracujte s radiálním lisem pouze s nasazenými lisovacími kleštěmi, lisovacím kroužkem s mezikleštěmi. Proces lisování spouštějte jen tehdy, vytváříte-li lisovaný spoj. Bez protitlaku vyvíjeného lisovací spojkou dochází k zbytečnému vysokému namáhání pohonné jednotky, lisovacích kleští, lisovacího kroužku a mezikleští.
- Před použitím lisovacích kleští a lisovacích kroužků s mezikleštěmi (lisovacích čelistí a lisovacích ok s mezičelistmi) jiných výrobců zkontrolujte, jestli jsou vhodné pro REMS radiální lisy. Lisovací kleště a lisovací kroužky s mezikleštěmi jiných výrobců lze v REMS Akku-Press 22 V ACC používat tehdy, pokud jsou konstruované pro potřebnou posuvnou sílu 32 kN, mechanicky pasují do REMS pohonné jednotky, je možné je řádně zajistit a na konci životnosti, resp. při přetížení, bezpečně prasknou, např. bez rizika odletujících dílů lisovacích čelistí. Doporučujeme používat pouze lisovací kleště a lisovací kroužky s mezikleštěmi, které jsou konstruované s bezpečnostním faktorem $\geq 1,4$ proti únavovému lomu, tzn. vydrží od potřebné posuvné síly 32 kN až do potřebné posuvné síly 45 kN. Přečtěte a dodržujte tento návod k použití a bezpečnostní pokyny příslušného výrobce/dodavatele lisovacích kleští, lisovacích kroužků s mezikleštěmi a návod k montáži výrobce/dodavatele lisovacího systému s lisovacími tvarovkami a dodržujte případná zde uvedená omezení použití. V případě nedodržení pokynů hrozí nebezpečí zlomení a odletující díly mohou způsobit vážná zranění.
- Používejte pouze nepoškozené lisovací kleště, lisovací kroužky a mezikleště. Poškozené lisovací kleště, lisovací kroužky a mezikleště se mohou vzpříčit či zlomit a/nebo může být lisovaný spoj chybný. Poškozené lisovací kleště, lisovací kroužky a mezikleště se nesmí opravovat. V případě nedodržení pokynů hrozí nebezpečí zlomení a odletující díly mohou způsobit vážná zranění.
- Závěsné oko (26) nepoužívejte pro jištění proti pádu. Závěsné oko je určené výhradně pro zavěšení ramenních popruhů. Nechte pohonnou jednotku zkontrolovat autorizovanou servisní dílnou REMS, pokud došlo k přílišnému namáhání závěsného oka.
- Před montáží nebo demontáží lisovacích kleští, lisovacích kroužků a mezikleští vytáhněte síťovou zástrčku ze zásuvky nebo vyjměte akumulátor. Hrozí nebezpečí zranění.
- Dodržujte předpisy o údržbě elektrického nářadí a pokyny pro údržbu lisovacích kleští, lisovacích kroužků a mezikleští. Dodržování předpisů o údržbě má pozitivní vliv na životnost elektrického nářadí, lisovacích kleští, lisovacích kroužků a mezikleští.
- Nikdy nenechávejte elektrické nářadí běžet bez dozoru. V případě delší pracovní přestávky vypněte elektrické nářadí, vytáhněte síťovou zástrčku nebo vyjměte akumulátor. Pokud je elektrické nářadí ponecháno bez dozoru, může znamenat nebezpečí, které může způsobit věcné škody a/nebo poškození zdraví.
- Do systémového kufru XL-Boxx s vložkou na lisovací kroužky XL 64–108 (PR-3S) (příslušenství, č. zboží 579603) dávejte maximálně 3 lisovací kroužky XL 64–108 (PR-3S). Dodržováním maximálního zatížení se 3 lisovacími kroužky XL (PR-3S) se snižuje nebezpečí poškození a/nebo poranění.

- Pravidelně kontrolujte připojovací vedení, prodlužovací kabely elektrického nářadí a napájecí zdroj, zda nejsou poškozené. V případě poškození je nechte vyměnit kvalifikovaným odborníkem nebo některou z autorizovaných smluvních servisních dílen REMS.
- Předávejte elektrické nářadí pouze poučeným osobám. Mladiství směji s elektrickým nářadím pracovat pouze v případě, že jsou starší 16 let, je to potřebné k dosažení jejich výcvikového cíle nebo se tak děje pod dohledem odborníka.
- Děti a osoby, které na základě svých fyzických, smyslových či duševních schopností nebo své nezkušenosti či nevědomosti nejsou s to toto elektrické nářadí bezpečně obsluhovat, ho nesmějí používat bez dozoru nebo pokynů odpovědné osoby. Jinak hrozí následkem chybné obsluhy nebezpečí zranění.
- Používejte pouze schválené a příslušně označené prodlužovací kabely s dostatečným průřezem vedení. Používejte prodlužovací kabely do délky 10 m s průřezem vedení 1,5 mm², od 10–30 m s průřezem vedení 2,5 mm².

NEBEZPEČÍ

- Zohledněte a dodržujte bezpečnostní pokyny pro REMS lisovací kleště, REMS lisovací kroužky, REMS mezikleště, REMS dělicí kleště M, REMS kabelové nůžky, REMS lisovací kleště Basic E01 a REMS lisovací vložky. Nedodržování bezpečnostních pokynů může mít za následek věcné škody, škody na zdraví, úraz elektrickým proudem, pád.

Viz také www.rems.de → Ke stažení → Bezpečnostní pokyny: RADIÁLNÍ LISY

Bezpečnostní pokyny pro akumulátory, rychlonabíječky, napájecí zdroje

VAROVÁNÍ

Přečtěte si všechny bezpečnostní pokyny, nařízení, ilustrace a technické údaje, které jsou součástí tohoto elektrického nářadí. Nedodržování pokynů může způsobit úraz elektrickým proudem, požár a/nebo těžká zranění.

Všechny bezpečnostní pokyny a instrukce uchovejte pro budoucí použití.

Viz také www.rems.de → Ke stažení → Návod k použití → Bezpečnostní pokyny → Bezpečnostní pokyny pro akumulátory, rychlonabíječky a napájecí zdroje.

Bezpečnostní listy

















VAROVÁNÍ

Přečtěte si bezpečnostní listy. Nedodržování pokynů může způsobit úraz elektrickým proudem, požár a/nebo těžká zranění.

Všechny bezpečnostní pokyny a instrukce uchovejte pro budoucí použití.

Viz www.rems.de → Ke stažení → Bezpečnostní listy → Akumulátory.

Vysvětlení symbolů

	NEBEZPEČÍ	Nebezpečí s vysokým stupněm rizika, nedodržení pokynů má za následek smrt nebo těžká (nevratná) zranění.
	VAROVÁNÍ	Nebezpečí se středním stupněm rizika, nedodržení pokynů může mít za následek smrt nebo těžká (nevratná) zranění.
	UPOZORNĚNÍ	Nebezpečí s nízkým stupněm rizika, nedodržení pokynů by mohlo mít za následek (vratná) zranění.
	OZNÁMENÍ	Hmotné škody, nejedná se o bezpečnostní pokyn! Bez nebezpečí zranění.
		Nebezpečí
		Pád
		Elektrické napětí
		Před uvedením do provozu si přečtěte návod k použití
		Používejte ochranu zraku
		Používejte chrániče sluchu
		Elektrické nářadí odpovídá třídě ochrany II
		Není určeno k venkovnímu použití
		Spínaný zdroj (SMPS)
		Bezpečnostní transformátor odolný proti zkratu (SCPST)
		Ekologická likvidace
		Prohlášení o shodě CE

1. Technická data

Použití odpovídající určení

⚠ VAROVÁNÍ

Nářadí REMS Akku-Press 22 V ACC Connected je určeno k výrobě lisovaných spojů všech běžných systémů s lisovanými tvarovkami, k výrobě spojů pro elektrická vedení, k výrobě spojů systémů jistění proti pádu, k dělení závitových tyčí, k dělení elektrických kabelů. Pohonnou jednotku lze přes Wi-Fi připojit k internetu za účelem výměny dat mezi pohonnou jednotkou a cloudem. Všechna další použití neodpovídají určení, a jsou proto nepřipustná.

Přehled použití REMS akumulátorového nářadí, akumulátorů, rychlonabíječek a napájecích zdrojů.

Viz www.rems.de → Ke stažení → Návod k obsluze → RADIÁLNÍ LISY: DALŠÍ DOKUMENTY



1.1. Rozsah dodávky

Pohonná jednotka, lithium-iontový akumulátor 21,6 V, rychlonabíječka, návod k použití, bezpečnostní pokyny, pevný kufr z ocelového plechu, systémový kufr L-Boxx

1.2. Objednací čísla

REMS Akku-Press 22 V ACC Connected pohonná jednotka, bez akumulátoru	576003
REMS lisovací kleště, REMS lisovací kroužky, REMS mezikleště	viz katalog REMS
REMS dělicí kleště M	viz katalog REMS
REMS kabelové nůžky	571887
Kabelové bříty, 2 ks (REMS kabelové nůžky)	571889
REMS lisovací kleště Basic E01	571855
REMS lisovací vložky T 12, 2 ks	570891
REMS akumulátor Li-Ion 21,6 V, 2,5 Ah	571571
REMS akumulátor Li-Ion 21,6 V, 4,4 Ah	571574
REMS akumulátor Li-Ion 21,6 V, 5,0 Ah	571581
REMS akumulátor Li-Ion 21,6 V, 9,0 Ah	571583
Rychlonabíječka 100–240 V, 90 W	571585
Rychlonabíječka 100–240 V, 290 W	571587
Napájecí zdroj 220–240 V/21,6 V, 15 A	571567
Napájecí zdroj 220–240 V/21,6 V, 40 A	571578
Pevný kufr z ocelového plechu	
REMS Akku-Press 22 V ACC Connected	571290
Systémový kufr L-Boxx REMS Akku-Press 22 V ACC Connected	576345
REMS CleanM, čistič strojů	140119

Pevné kufrы z ocelového plechu nebo systémové kufrы s vložkou pro REMS lisovací kleště, REMS lisovací kroužky, mezikleště, jako příslušenství

1.3. Pracovní rozsah

REMS radiální lis Akku-Press 22 V ACC Connected k výrobě lisovaných spojů všech běžných systémů s lisovanými tvarovkami na ocelových trubkách, nerezových ocelových trubkách, měděných trubkách, plastových trubkách, vrstvených trubkách $\varnothing 10\text{--}108 (110) \text{ mm}$
 $\varnothing \frac{3}{8}\text{--}4\text{''}$

Viz také www.rems.de → Výrobky → Radiální lisy →

REMS lisovací kleště, REMS lisovací kroužky → Výňatek z katalogu (PDF)



1.4. Rozsah pracovní teploty

Pohonná jednotka	-10 °C – +60 °C (14 °F – +140 °F)
Akumulátor	-10 °C – +60 °C (14 °F – +140 °F)
Rychlonabíječka	0 °C – +40 °C (32 °F – +104 °F)
Napájecí zdroj	-10 °C – +45 °C (14 °F – +113 °F)

Rozsah skladovací teploty > 0 °C (32 °F)

1.5. Funkce Connected

Zaregistrované výrobky s funkcí Connected poskytují uživateli různé další funkce v závislosti na výrobku, jako například: protokolování údajů měření/lisování (datum a čas lisování, počítadlo 1 počtu lisování a doby provozu, počítadlo 2 počtu lisování a doby provozu, celkové počítadlo počtu lisování a doby provozu, napětí akumulátoru, intenzita proudu při vypnutí, maximální intenzita proudu, zbývající kapacita akumulátoru, doba lisování, diagram tlaku a času atd.) a vytváření protokolů s vlastním logem firmy, zobrazení chybových hlášení, konfigurace výrobku (jazyk, datum, čas, časové pásmo, jednotka tlaku, doba LED osvětlení a jas LED, doba pohotovostního režimu, pracovní režim ACC, upozorňující akustické signály atd.), nastavení zablokování používání (okamžitě zablokování nebo interval zpětné informace jako ochrana proti krádeži, intervaly časů a dat pro časy zablokování, omezení počtu lisování, která lze provést), geolokace míst lisování, převod hlasových nahrávek na editovatelný text, načtení a uložení obrázků k lisování, zobrazení upozornění (roční prohlídka

a pravidelná kontrola, nová verze firmwaru, stav baterie atd.), stažení a instalace nových verzí firmwaru.

1.6. Posuvná síla, zdvih

Posuvná síla (jmenovitá síla)	32 kN
Zdvih	41 mm

1.7. Elektrické údaje

Pohonná jednotka	} 21,6 V ~; 2,5 Ah 21,6 V ~; 4,4 Ah 21,6 V ~; 5,0 Ah 21,6 V ~; 9,0 Ah
Rychlonabíječka,	
Vstup	100–240 V~; 50–60 Hz; 90 W
Výstup	21,6 V ~ s ochrannou izolací, odrušením
Rychlonabíječka,	} 100–240 V~; 50–60 Hz; 290 W
Vstup	
Výstup	21,6 V ~ s ochrannou izolací, odrušením
Napájecí zdroj	Vstup 220–240 V~; 50–60 Hz
21,6 V (č. zboží 571567)	Výstup 21,6 V ~; 15 A s ochrannou izolací, odrušením
Napájecí zdroj	Vstup 220–240 V~; 50–60 Hz
21,6 V (č. zboží 571578)	Výstup 21,6 V ~; 40 A s ochrannou izolací, odrušením

1.8. Rozměry

Pohonná jednotka 295 × 310 × 81 mm (11,6" × 12,2" × 3,2")

1.9. Hmotnosti

Pohonná jednotka bez akumulátoru	2,9 kg (6,4 lb)
REMS akumulátor Li-Ion 21,6 V, 2,5 Ah	0,4 kg (0,9 lb)
REMS akumulátor Li-Ion 21,6 V, 4,4 Ah	0,8 kg (1,8 lb)
REMS akumulátor Li-Ion 21,6 V, 5,0 Ah	0,8 kg (1,8 lb)
REMS akumulátor Li-Ion 21,6 V, 9,0 Ah	1,1 kg (2,4 lb)
Lisovací kleště (průměr)	1,8 kg (3,9 lb)
Mezikleště Z2	2,0 kg (4,4 lb)
Mezikleště Z4	3,6 kg (7,9 lb)
Mezikleště Z5	3,8 kg (8,4 lb)
Mezikleště Z8	1,7 kg (3,7 lb)
Lisovací kroužek M54 (PR-3S)	3,1 kg (6,8 lb)
Lisovací kroužek U75 (PR-3B)	2,7 kg (5,9 lb)

1.10. Hladina hluku

Emisní hodnota na pracovišti

$L_{PA} = 74 \text{ dB(A)}$ $L_{WA} = 85 \text{ dB(A)}$ $K = 3 \text{ dB(A)}$

1.11. Vibrace

Vážená efektivní hodnota zrychlení < 2,5 m/s² $K = 1,5 \text{ m/s}^2$

Udávaná emisní hodnota kmitání byla změřena na základě normovaných zkušebních postupů a může být použita pro porovnání s jiným elektrickým nářadím. Udávaná emisní hodnota kmitání může být také použita k úvodnímu odhadu přerušování chodu.

⚠ UPOZORNĚNÍ

Emisní hodnota kmitání se může během skutečného použití elektrického nářadí lišit od jmenovitých hodnot, a to v závislosti na druhu a způsobu, jakým se bude elektrické nářadí používat. V závislosti na skutečných podmínkách použití (přerušovaný chod) může být nutné přijmout opatření na ochranu obsluhy.

2. Uvedení do provozu

⚠ UPOZORNĚNÍ

Po delší době skladování pohonné jednotky se před opětovným uvedením do provozu musí nejprve aktivovat přetlakový ventil stisknutím tlačítka pro navrácení do původní polohy (12). Pokud je zaseklý nebo jde ztuhla, nesmí se stisknout.

Pohonná jednotka se v tom případě musí nechat zkontrolovat autorizovanou smluvní servisní dílnou REMS.

Pro použití REMS lisovacích kleští a REMS lisovacích kroužků s mezikleštěmi pro různé systémy lisovaných tvarovek platí vždy aktuální REMS prodejní podklady, viz také www.rems.de → Ke stažení → Katalog výrobků, prospekty. Budou-li výrobcem systému změněny komponenty systému lisovaných tvarovek nebo nově uvedeny na trh, musí se jejich aktuální stav používání zjistit u firmy REMS (fax +49 7151 17 07 – 110 nebo e-mail info@rems.de). Změny a omyly vyhrazeny.

2.1. Elektrické připojení

⚠ VAROVÁNÍ

Věnujte pozornost síťovému napětí! Před připojením pohonné jednotky, rychlonabíječky, resp. napájecího zdroje, se přesvědčte, že napětí uvedené na výkonovém štítku odpovídá napětí sítě. Na stavbách, ve vlhkém prostředí, ve vnitřních a venkovních prostorech nebo u srovnatelných typů instalace používejte elektrické nářadí zapojené do elektrické sítě pouze s proudovým chráničem (FI), který přerušuje přívod elektrického proudu, pokud svodový proud do země překročí 30 mA za 200 ms.

Lithium-iontové akumulátory

Hluboké vybití následkem podpěti

Na lithium-iontových akumulátorech nesmí dojít k poklesu napětí pod minimální hodnotu, jinak může dojít k poškození akumulátoru následkem „hlubokého vybití“. Články REMS lithium-iontových akumulátorů jsou při dodání nabitě na cca 40 %. Proto se musí lithium-iontové akumulátory před použitím nabít a musí se pravidelně dobíjet. Pokud nedodržíte tento pokyn výrobce článků, může dojít k poškození následkem hlubokého vybití.

Hluboké vybití při skladování

Pokud uskladníte relativně málo nabitý lithium-iontový akumulátor, může následkem samovybití při delším skladování dojít k hlubokému vybití a tím k poškození akumulátoru. Proto musí být lithium-iontové akumulátory před uskladněním nabity a poté dobíjeny nejméně každých šest měsíců. Před dalším použitím je bezpodmínečně nutné akumulátory znovu nabít.

OZNÁMENÍ

Před použitím nabijte lithium-iontový akumulátor.

Pro nabíjení REMS lithium-iontového akumulátoru používejte jen schválené REMS rychlonabíječky. Nové a delší dobu nepoužívané lithium-iontové akumulátory dosáhnou plné kapacity až po několika nabitích.

Rychlonabíječky

Pokud je zapojená síťová zástrčka, svítí levá kontrolka zeleně. Pokud je akumulátor zastrčený v rychlonabíječce, zeleně blikající kontrolka indikuje, že probíhá nabíjení akumulátoru. Pokud zelená kontrolka svítí, je akumulátor nabitý. Pokud kontrolka bliká červeně, je akumulátor vadný. Pokud kontrolka svítí červeně, je teplota rychlonabíječky anebo akumulátoru mimo přípustný pracovní rozsah rychlonabíječky 0 °C až +40 °C.

OZNÁMENÍ

REMS rychlonabíječky nejsou určeny k venkovnímu použití.

Napájecí zdroje

Napájecí zdroje jsou určeny pro síťový provoz akumulátorového nářadí místo akumulátorů. Napájecí zdroje jsou vybavené nadproudovou a tepelnou ochranou. Provozní stav signalizuje dioda. Svítící dioda signalizuje připravenost k použití. Když dioda zhasne, resp. bliká, signalizuje to nadměrný proud, resp. nepřijatelnou teplotu. V této době nelze pohonnou jednotku používat. Po přestávce se dioda znovu rozsvítí a můžete pokračovat v práci.

OZNÁMENÍ

Napájecí zdroje nejsou určeny k venkovnímu použití.

2.2. Montáž (výměna) lisovacích kleští, lisovacích kleští (PZ-4G) (obr. 3), lisovacích kleští (PZ-S) (obr. 4), lisovacího kroužku (PR-3S) s mezikleštěmi (obr. 5), lisovacího kroužku (PR-3B) s mezikleštěmi (obr. 6), lisovacího kroužku 45° (PR-2B) s mezikleštěmi (obr. 7), lisovacího kroužku S (PR-2B) s mezikleštěmi (obr. 7)

Vytáhněte síťovou zástrčku ze zásuvky, příp. vyjměte akumulátor. Používejte pouze lisovací kleště a lisovací kroužky se specifickým systémem lisovacím obrysem podle systému s lisovanými tvarovkami. Lisovací kleště a lisovací

kroužky jsou na lisovacích čelistech, resp. lisovacích segmentech, popsané písmeny, která označují lisovací obrys, a číslem, které označuje velikost. Mezikleště jsou označené písmenem Z a číslem, které slouží pro přiřazení ke schválenému lisovacímu kroužku, který je stejně označený. U lisovacího kroužku 45° (PR-2B) dbejte na to, že mezikleště Z1 se smí používat pouze pod úhlem 45° (obr. 7). U lisovacího kroužku S (PR-2B) lze mezikleště Z8 používat s plynulým otáčením (obr. 7). Přečtěte a dodržujte návod k montáži výrobce/dodavatele lisovaného systému s lisovanými tvarovkami. Nikdy nelisujte s nevhodnými lisovacími kleštěmi, lisovacím kroužkem a mezikleštěmi (lisovací obrys, velikost). Lisovaný spoj by mohl být nepoužitelný a mohlo by dojít k poškození pohonné jednotky a lisovacích kleští, resp. lisovacího kroužku a mezikleští.

Pohonnou jednotku položte nejlépe na stůl nebo na podlahu. Montáž (výměna) lisovacích kleští a mezikleští se může provést pouze tehdy, když jsou lisovací válečky (5) zcela zasunutě zpět. Případně držte stisknuté tlačítko pro navrácení do původní polohy (12) tak dlouho, dokud se lisovací válečky (5) úplně nevrátí zpět.

Otevřete přídržný čep kleští (2). Zatáhněte za závoru (4) a přídržný čep kleští (2) působením pružiny vyskočí. Použijte zvolené lisovací kleště/mezikleště. Stiskněte tlačítko (3) nad přídržným čepem kleští (2) a přídržný čep kleští (2) posuňte dopředu tak, aby závoru (4) zaskočila (automatické zajištění lisovacích kleští/mezikleští). Radiální lisy nespouštějte bez vložených lisovacích kleští a mezikleští s lisovacím kroužkem. Lisování provádějte pouze za účelem výroby lisovaného spoje. Bez protitlaku vyvíjeného lisovací spojkou dochází k zbytečnému vysokému namáhání pohonné jednotky, resp. lisovacích kleští, lisovacího kroužku a mezikleští.

OZNÁMENÍ

Zavřená poloha přídržného čepu kleští je elektricky sledovaná. Provedení lisování je možné jen se zavřeným přídržným čepem kleští.

2.3. Ovládací prvky a OLED displej

REMS Akku-Press 22 V ACC Connected lze ovládat různými ovládacími prvky. Kontrastní OLED displej slouží pro jasné zobrazení menu, podmenu, stránek s nastavením a informacemi a hlášení.

Vypínač

Vypínač (obr. 2 (24)) pro zapnutí a vypnutí pohonné jednotky. Pro vypnutí pohonné jednotky podržte vypínač stisknutý 2 s.

Bezpečnostní krokovací spínač

Bezpečnostní krokovací spínač (obr. 1 (7)) pro provádění lisování a při ovládání menu pro opuštění příslušného podmenu















Tlačítka vlevo/vpravo

Tlačítka vlevo/vpravo (obr. 2 (22)) pod OLED displejem mají různé funkce

OLED displej

Zobrazení na OLED displeji je rozdělené na „horní lištu se symboly“, „hlavní okno“ a „dolní lištu se symboly“.

Lišta se symboly nahoře

	Odstupňovaný ukazatel stavu nabití akumulátoru
	Síťový provoz
	Zablokování použití aktivované, pohonná jednotka není zablokována
	Zablokování použití aktivované, pohonná jednotka zablokována
	Není aktivované zablokování použití
	Úspěšně stažena nová verze firmwaru. Nová verze firmwaru je připravená k instalaci.
	Pohonná jednotka není zaregistrovaná
	Pohonná jednotka je spojená s cloudem, pohonná jednotka není zaregistrovaná
	Pohonná jednotka je spojená s cloudem, pohonná jednotka zaregistrovaná
	Pohonnou jednotku nelze spojit s cloudem
	Pohonná jednotka není spojená s cloudem, protože není Wi-Fi připojení
	Připojená Wi-Fi
	Připojená Wi-Fi, není internetové připojení
	Wi-Fi deaktivovaná
	Uložené Wi-Fi sítě nejsou k dispozici nebo ještě v pohonné jednotce není uložena žádná Wi-Fi síť.



Hlavní okno

	<p>Úvodní stránka Střídající se zobrazení: uvítací a úvodní stránka, menu, podmenu, stránky s nastavením a informacemi, hlášení</p>
--	--

Lišta se symboly dole





∨	Zobrazení dalšího menu
>	Zobrazení menu, dalšího menu nebo stránky s nastavením
<	Zobrazení předchozího menu/podmenu
✕	Přerušení/ukončení/zobrazení diagramu tlaku a času/vynulování počítadla
▲	Zvýšení číselné hodnoty
▼	Další řádek
●	Symbol nepřetržitě svítí: potvrzení zadání Symbol bliká: Přístupový bod pohonné jednotky je aktivovaný a připravený ke spojení s mobilním zařízením.
● REC	Hlasová nahrávka
↓ ●	Instalace nové verze firmwaru





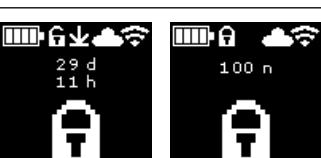

Uvítací a úvodní stránka

	<p>Uvítací stránka s logem výrobce Verze firmwaru</p>
	<p>Úvodní stránka Datum, čas, typ pohonné jednotky Pohonná jednotka připravená k provozu</p>

Hlášení







Hlášení se zobrazí při zapnutí pohonné jednotky, když se vyskytne událost.





	<p>Roční prohlídka a pravidelná kontrola Zobrazí se, když je třeba provést roční prohlídku a pravidelnou kontrolu (≤ 0 d nebo $\geq 30\,000$ n).</p>
	<p>Paměť plná Uložená data se budou od teď přepisovat (nejdříve nejstarší data).</p>
	<p>Zablokování použití Počet zbývajících dnů d do zablokování pohonné jednotky Počet zbývajících lisování n do zablokování pohonné jednotky</p>
	<p>Zablokování použití A Pomocí tlačítka vpravo si zobrazte QR kód na OLED displeji. Naskenujte QR kód mobilním zařízením a v servisním portálu REMS změňte zablokování použití pohonné jednotky.</p>

		<p>Zablokování použití B Pomocí tlačítka vpravo si zobrazte QR kód na OLED displeji. Naskenujte QR kód mobilním zařízením a v servisním portálu REMS změňte zablokování použití pohonné jednotky.</p>
		<p>Zablokování použití C Pomocí tlačítka vpravo si zobrazte QR kód na OLED displeji. Naskenujte QR kód mobilním zařízením a v servisním portálu REMS změňte zablokování použití pohonné jednotky.</p>
		<p>Zablokování použití D Pomocí tlačítka vpravo si zobrazte QR kód na OLED displeji. Naskenujte QR kód mobilním zařízením a v servisním portálu REMS změňte zablokování použití pohonné jednotky.</p>
	<p>WI-FI NOT CONNECTED Ještě není vytvořené Wi-Fi připojení nebo v pohonné jednotce není k dispozici uložená Wi-Fi síť.</p>	

Menu





Zobrazení/resetování informací, zobrazení podmenu/stránek s nastavením a informacemi a provedení instalace nové verze firmwaru





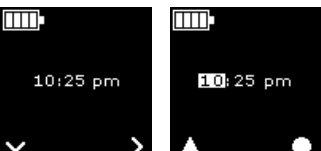

	<p>Nastavení</p>
	<p>Počítadlo 1 Zobrazení: t_1 = doba provozu n_1 = počet lisování Podržte 2 s stisknuté tlačítko vpravo pro vynulování počítadla.</p>
	<p>Počítadlo 2 Zobrazení: t_2 = doba provozu n_2 = počet lisování Podržte 2 s stisknuté tlačítko vpravo pro vynulování počítadla.</p>
	<p>Celkové počítadlo Zobrazení: $\sum t$ = celková doba provozu $\sum n$ = celkový počet lisování Počítadlo nelze vynulovat.</p>
	<p>Roční prohlídka a pravidelná kontrola Zobrazení: n = celkový počet lisování (zobrazuje se od 25 000 lisování) d = zbývající doba do roční prohlídky a pravidelné kontroly ve dnech</p>
	<p>Obsazení paměti Zobrazení: obsazená paměť/maximálně dostupná paměť v MB</p>
	<p>Verze firmwaru Zobrazení: sériové číslo pohonné jednotky nainstalovaná verze firmwaru</p>

	<p>Verze firmwaru Zobrazení: sériové číslo pohonné jednotky nainstalovaná verze firmwaru dostupná verze firmwaru Instalace je možná teprve tehdy, když je pohonná jednotka spojená přes Wi-Fi přes internet s cloudem.</p>
	<p>Verze firmwaru Zobrazení: sériové číslo pohonné jednotky nainstalovaná verze firmwaru dostupná verze firmwaru ERROR REGISTRATION REQUIRED: Pohonná jednotka není zaregistrovaná. Instalace je možná teprve tehdy, když je pohonná jednotka zaregistrovaná a spojená přes Wi-Fi přes internet s cloudem.</p>
	<p>Verze firmwaru Zobrazení: sériové číslo pohonné jednotky nainstalovaná verze firmwaru dostupná verze firmwaru Data Protection Information: Odsouhlasení informací o ochraně osobních údajů a spuštění instalace</p>
	<p>Verze firmwaru se instaluje Během instalace nevyvínejte pohonnou jednotku a nevyjímejte akumulátor, resp. napájecí zdroj.</p>

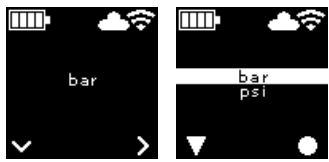
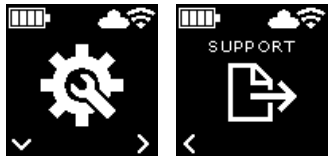
Podmenu/stránky s nastavením a informacemi

Provedení nastavení na pohonné jednotce, registrace pohonné jednotky v servisním portálu REMS, odeslání zprávy o údržbě, konfigurace Wi-Fi připojení.

	<p>Zvolení jasu LED pracovního osvětlení</p>
	<p>Nastavení v servisním portálu REMS / pomocí QR kódu Pomocí tlačítka vpravo si zobrazte QR kód na OLED displeji. Naskenujte QR kód v mobilním zařízení pro vyvolání servisního portálu REMS. Registrace pohonné jednotky. Pokud je pohonná jednotka již zaregistrovaná, zobrazí se přímo stránka „SPRÁVA VÝROBKU“.</p>
	<p>Nastavení data Při internetovém připojení se při zapnutí pohonné jednotky automaticky aktualizuje datum. Manuální nastavení pak není možné.</p>
	<p>Nastavení času Při internetovém připojení se při zapnutí pohonné jednotky automaticky aktualizuje čas. Manuální nastavení pak není možné.</p>
	<p>Zvolení formátu data</p> <ul style="list-style-type: none"> • YYYY-MM-DD • MM/DD/YYYY • DD.MM.YYYY
	<p>Zvolení formátu času</p> <ul style="list-style-type: none"> • hh:mm (24 h) • hh:mm (12 h)

	Zvolení jednotky tlaku <ul style="list-style-type: none"> • bar • psi
	Nastavení podpory/vzdálené diagnostiky Odeslání zprávy o údržbě „SUPPORT“ ke vzdálené diagnostice
	Konfigurace Wi-Fi připojení / aktivace přístupového bodu Zobrazení: Název připojené Wi-Fi sítě Zobrazení: Název přístupového bodu pohonné jednotky Heslo pro Wi-Fi připojení IP adresa přístupového bodu
	Konfigurace Wi-Fi připojení / aktivace přístupového bodu Zobrazení: Wi-Fi je deaktivovaná Zobrazení: Název přístupového bodu pohonné jednotky Heslo pro Wi-Fi připojení IP adresa přístupového bodu
	Konfigurace Wi-Fi připojení / aktivace přístupového bodu Zobrazení: Ještě není vytvořená Wi-Fi připojení nebo v pohonné jednotce není k dispozici uložená Wi-Fi síť Zobrazení: Název přístupového bodu pohonné jednotky Heslo pro Wi-Fi připojení IP adresa přístupového bodu
	Resetování na tovární nastavení
	Resetování na tovární nastavení Zablokování používání aktivní, nelze resetovat na tovární nastavení, přečtěte si návod k použití
	Obnovení verze firmwaru Local RESTORE Wi-Fi RESTORE



2.4 Registrace pohonné jednotky, spojení s mobilním koncovým zařízením, spojení pohonné jednotky přes internet s cloudem

Pro používání funkce Connected je nutná registrace pohonné jednotky v servisním portálu REMS a spojení pohonné jednotky přes internet s cloudem.

Upozornění: Pohonnou jednotku REMS Akku-Press 22 V ACC Connected lze používat také bez registrace pohonné jednotky a bez připojení k internetu. V tom případě ale nejsou k dispozici funkce Connected. Data se bez připojení k internetu ukládají v pohonné jednotce a odešlou se do cloudu po zaregistrování pohonné jednotky a navázání internetového spojení s cloudem.

2.4.1. Registrace pohonné jednotky v servisním portálu REMS

V servisním portálu REMS lze pohonné jednotky zaregistrovat na přihlášeného uživatele. Pokud ještě nemáte uživatelský účet, vytvořte si ho v servisním portálu REMS (<https://service.rems.de>) v položce menu PŘIHLÁSIT SE. Pro potvrzení zadané e-mailové adresy a jako poslední krok přihlášení klikněte na aktivační odkaz v zasláném e-mailu.



- Zapněte pohonnou jednotku.
- Stiskněte tlačítko vpravo (22) pro zobrazení menu „Nastavení“ . Znovu stiskněte tlačítko vpravo. Stiskněte tlačítko vlevo pro zobrazení stránky „Nastavení v servisním portálu REMS“ . Stiskněte tlačítko vpravo pro zobrazení QR kódu.
- Mobilním zařízením, např. fotoaparátem, naskenujte QR kód. V prohlížeči se otevře servisní portál REMS. Přihlaste uživatele v servisním portálu REMS.

- Stiskněte tlačítko „Zaregistrovat výrobek“. Úspěšná registrace bude potvrzena. Pokud je pohonná jednotka již zaregistrovaná, zobrazí se přímo stránka „SPRÁVA VÝROBKU“.

Registraci může zase zrušit výhradně pouze tento uživatel. V případě prodeje výrobku musí uživatel registraci zrušit, protože jinak by nový majitel výrobku neměl možnost provést vlastní registraci pro používání funkce Connected.

2.4.2. Spojení mobilního zařízení s pohonnou jednotkou

Upozornění: Pohonnou jednotku lze prostřednictvím dostupné Wi-Fi sítě nebo hotspotu mobilního zařízení spojit přes internet s cloudem.

- Vložte nabitý akumulátor do pohonné jednotky a krátce stiskněte vypínač (24). Za několik sekund se zapne OLED. Pohonná jednotka je připravená k provozu, jakmile se zobrazí úvodní stránka.
- Stiskněte tlačítko vpravo (22) pro zobrazení menu „Nastavení“ . Znovu stiskněte tlačítko vpravo. Potom několikrát stiskněte tlačítko vlevo, dokud se nezobrazí menu „Nakonfigurovat Wi-Fi připojení“ . Stiskněte tlačítko vpravo pro zobrazení příslušné stránky pro nastavení . Podržte tlačítko vpravo stisknuté 2 s, dokud nebude blikat symbol „•“ nad tlačítkem vpravo. Nyní je přístupový bod pohonné jednotky viditelný pro mobilní zařízení.
- Otevřete nastavení Wi-Fi (WLAN) v mobilním zařízení. V případě potřeby zapněte na mobilním zařízení Wi-Fi. Bližší informace viz informace od výrobce mobilního zařízení.
- Zvolte přístupový bod „Sériové číslo RE-AP“ pohonné jednotky.

- Na vyzvání zadejte heslo WPA2 „12345678“ pro zakódování přenosu dat mezi pohonnou jednotkou a mobilním zařízením a potvrďte spojení. Pokud jste již v mobilním zařízení zadali heslo, není nutné ho zadávat znovu; výzva k zadání hesla se již nezobrazí.





Na mobilním zařízení se automaticky otevře stránka s konfigurací „Wi-Fi SELECTION“ (obr. 8).

Upozornění: Pokud se stránka s konfigurací neotevře automaticky, otevřete webový prohlížeč na mobilním zařízení a do adresního řádku zadejte IP adresu přístupového bodu pohonné jednotky <http://192.168.4.1>.

2.4.3. Spojení pohonné jednotky přes internet s cloudem

Spojte pohonnou jednotku přes dostupnou síť Wi-Fi přes internet s cloudem (obr. 8):

- Vyberte síť Wi-Fi ze seznamu zobrazených sítí Wi-Fi (H), zadejte heslo pro Wi-Fi (E) a tlačítkem „Save“ (D) vytvořte spojení.
- Upozornění: Nelze používat síť Wi-Fi, které jsou připojené přes proxy server. Takové spojení se používá například u přístupů pro hosty v hotelech nebo u veřejně přístupných sítí a často se pozná podle toho, že je vyžadováno potvrzení na uvítací nebo přihlašovací stránce.

Nahoře na OLED displeji se zobrazí symboly „Wi-Fi“  „a cloud“ . Může to trvat několik minut, než se toto zobrazení objeví. Pokud se zobrazení neobjeví, vypněte pohonnou jednotku a znovu ji zapněte. Na liště se symboly nahoře na OLED displeji se zobrazí symboly „Wi-Fi“  a „cloud“ .

REMS Akku-Press 22V ACC Connected umí uložit až 10 Wi-Fi sítí. Pohonná jednotka se spojí automaticky, jakmile je k dispozici již známá Wi-Fi síť.





Při zvolení zaškrtnutí políčka „show all“ (A) se zobrazí všechny uložené Wi-Fi sítě, i ty, které aktuálně nejsou dostupné. Pokud chcete použít určitou uloženou Wi-Fi síť ze seznamu uložených Wi-Fi sítí (I), zvolte ji a stisknete tlačítko „Connect“ (B). Pro odstranění uložené Wi-Fi sítě ji vyberte a stisknete tlačítko „Delete network“ (C).

Spojení pohonné jednotky přes hotspot mobilního zařízení přes internet s cloudem (obr. 8):

Alternativně ke spojení pohonné jednotky s dostupnou Wi-Fi sítí lze spojení pohonné jednotky vytvořit také přes hotspot mobilního zařízení.





Mobilní zařízení s operačním systémem Android:

- Spojte mobilní zařízení s pohonnou jednotkou (viz „2.4.2. Spojení mobilního zařízení s pohonnou jednotkou“).
- Na stránce s konfigurací „Wi-Fi SELECTION“ (obr. 8) zvolte „other SSID“ (G) a do zadávacího políčka zadejte název hotspotu.
- Zadejte heslo a uložte pomocí tlačítka „Save“ (D). Název hotspotu se zobrazí v seznamu dostupných Wi-Fi sítí (H).
- Aktivujte hotspot v ovládacím centru v mobilním zařízení. Upozorňujeme, že na mobilním zařízení musí být pásmo hotspotu nastavené na 2,4 GHz. Bližší informace viz informace od výrobce mobilního zařízení.



Po krátké době se pohonná jednotka spojí s hotspotem. Na liště se symboly nahoře na OLED displeji se zobrazí symboly „Wi-Fi“  a „cloud“ . Může to trvat několik minut, než se toto zobrazení objeví. Pokud se zobrazení neobjeví, vypněte pohonnou jednotku a znovu ji zapněte. Na liště se symboly nahoře na OLED displeji se zobrazí symboly „Wi-Fi“  a „cloud“ .

Mobilní zařízení s operačním systémem iOS:

- Spojte mobilní zařízení s pohonnou jednotkou (viz „2.4.2. Spojení mobilního zařízení s pohonnou jednotkou“).
 - Na stránce s konfigurací „Wi-Fi SELECTION“ (obr. 8) zvolte „other SSID“ (G) a do zadávacího políčka zadejte název hotspotu mobilního zařízení.
 - Zadejte heslo a uložte pomocí tlačítka „Save“ (D). Název hotspotu se zobrazí v seznamu dostupných Wi-Fi sítí (H).
 - Aktivujte hotspot na mobilním zařízení. Zvolte menu „Nastavení“ a pod „Osobní hotspot“ povolte přístup. Upozorňujeme, že na mobilním zařízení musí být pásmo hotspotu nastavené na 2,4 GHz. Za tímto účelem zvolte od iOS 15 „Maximalizovat kompatibilitu“. Bližší informace viz informace od výrobce mobilního zařízení.
 - Nechte otevřenou stránku s aktivací „Osobní hotspot“ a počkejte minimálně 10 s.
- Upozornění: Spojení s hotspotem mobilního zařízení je možné pouze tehdy, když stránka s aktivací zůstane otevřená.

Po krátké době se pohonná jednotka spojí s hotspotem. Na liště se symboly nahoře na OLED displeji se zobrazí symboly „Wi-Fi“  a „cloud“ . Může to trvat několik minut, než se toto zobrazení objeví. Pokud se zobrazení neobjeví, vypněte pohonnou jednotku a znovu ji zapněte. Na liště se symboly nahoře na OLED displeji se zobrazí symboly „Wi-Fi“  a „cloud“ .

Aktivace/deaktivace Wi-Fi

Wi-Fi lze aktivovat a deaktivovat přímo pomocí tlačítek vlevo/vpravo (22). Podržte 2 s současně stisknutá tlačítka vlevo/vpravo. Při deaktivované Wi-Fi se na liště se symboly nahoře na OLED displeji zobrazí symbol „x“. Při aktivované Wi-Fi se po úspěšném připojení na liště se symboly nahoře na OLED displeji zobrazí symboly „Wi-Fi“  a „cloud“ .

Pozor: Pokud se na OLED displeji zobrazí „Počítadlo 1“ nebo „Počítadlo 2“, může při aktivaci/deaktivaci Wi-Fi nesprávným stisknutím tlačítek vlevo/vpravo omylem dojít k vynulování počítadel.

2.5. Servisní portál REMS (<https://service.rems.de>)

2.5.1. Funkce Connected

V servisním portálu REMS může uživatel po zaregistrování výrobku s funkcí Connected používat v závislosti na výrobku různé další funkce a provádět nastavení na pohonné jednotce.

Viz také www.rems.de → Servisní portál



2.5.2. Správa výrobků

Zvolte položku menu „Connected“ → „Správa výrobků“. Zobrazí se všechny výrobky zaregistrované na uživatele, výrobky, ke kterým má uživatel přístupová práva, a výrobky se zrušenou registrací. Pro detailní náhled pohonné jednotky vyberte příslušné sériové číslo.

nnnnnn-ijjj SPRÁVA VÝROBKŮ

REMS Akku-Press 22V ACC Connected

Zobrazení: sériové číslo, výrobek, poznámky, zaregistrovaný dne, stav spojení, počítadlo 1 a 2 (počet lisování, doba provozu, okamžik aktualizace, resetování počítadla), celkové počítadlo (počet lisování, doba provozu, okamžik aktualizace), příští servis (dny), verze firmwaru, Návod k použití, přístupová práva poskytnuta pro

Tlačítka:

Zobrazení lisování	Přehled lisování, diagramy tlaku a času a hlasové zprávy
Protokoly	Vytváření, zpracování, mazání, stahování protokolů
Zrušení registrace*)	Zrušení registrace pohonné jednotky
Poskytnutí přístupových práv*)	Poskytnutí přístupových práv pro pohonnou jednotku dalším uživatelům ¹⁾
Mapa	Otevřít mapu s místy lisování pohonné jednotky

*) Zobrazení pouze u uživatele, který pohonnou jednotku zaregistroval

Nastavení v servisním portálu:

Formát data	YYYY-MM-DD*, MM/DD/YYYY, DD.MM.YYYY
Formát času	12, 24 ¹⁾
Časové pásmo	zvolení časového pásma, (UTC+01:00) ¹⁾
Jednotka tlaku	bar ¹⁾ , psi
Ukazatel počítadla pod smajlíkem	bez ukazatele, počítadlo 1, počítadlo 2, celkové počítadlo zapnuté, vypnuté*)
Zablokování použití	
Zablokování použití	
Interval dotazů [den (dny)]	libovolně zvolitelný, (0) ¹⁾
Doba pohotovostního režimu [min]	2–20, (10) ¹⁾
Pracovní režim ACC	zapnutý*, vypnutý
Doba LED osvětlení [s]	0–120, (120) ¹⁾
Jas [%]	1–100 (100) ¹⁾
Upozorňující akustické signály	zapnuté*, vypnuté
Verze firmwaru	Zobrazení aktuálně nainstalované verze firmwaru
Tovární nastavení	

Změněná nastavení se musí potvrdit pomocí tlačítka „Převzít změny“.

Chyba:

Seznam posledních chybových hlášení

2.5.3. Lisování REMS Akku-Press Connected

Zvolte položku menu „Connected“ → „Lisování Akku-Press Connected“. Zobrazí se všechna lisování pro všechny výrobky zaregistrované na uživatele, výrobky, ke kterým má uživatel přístupová práva, a výrobky se zrušenou registrací. Pro detailní náhled lisování vyberte lisování.

Lisování nnnn DETAIL

Sériové číslo nnnnnn-ijjj

REMS Akku-Press 22V ACC Connected

Zobrazení detailních informací k lisování: Datum a čas lisování, lisovací tlak v rámci požadované hodnoty, napětí akumulátoru během lisování, síla proudu při vypnutí, zbývající kapacita akumulátoru, maximální síla proud, vnitřní teplota pohonné jednotky, doba lisování, počítadlo 1 lisování, počítadlo 1 provozní doby, počítadlo 2 lisování, počítadlo 2 provozní doby, celkové počítadlo lisování, celkové počítadlo provozní doby.

Do políčka „Poznámka“ lze ke každému lisování zadat text. Alternativně lze hlasovou nahrávku převést pomocí „Speech-to-Text“ (rozpoznávání řeči) na editovatelný text. Převedený text se zobrazí v políčku „Poznámka“. Uživatel musí převedený text zkontrolovat a v případě potřeby opravit.

V části „Obrázky“ můžete ke každému lisování nahrát obrázky (jpg, png). Stisknete tlačítko „+“ nahrát obrázky, vyberte obrázky a potvrďte. Případně můžete obrázky nahrát přetažením na tlačítko „+“ nahrát obrázky a puštěním (Drag-and-drop). V obou případech se obrázky automaticky nahrají a jsou k dispozici jako miniaturní náhledy. Zobrazený obrázek můžete smazat pomocí

symbolu „papírového koše“. Miniaturní náhledy můžete zobrazit také v režimu celé obrazovky. Pomocí tlačítek se šipkami můžete přecházet mezi různými obrázky.

Při vytváření protokolu se obrázky nahrané k zvoleným lisováním uvedou na konci protokolu seskupené podle sériového čísla hnacího stroje a čísla lisování.

Pokud smažete uživatelský účet, nahrané obrázky se automaticky smažou.

Dále se zobrazuje přibližné místo a diagram tlaku a času pro lisování. K stanovení místa lisování (geolokace) musí být zapnutá funkce Wi-Fi pohonné jednotky v okamžiku lisování a Google Geolocation API musí místo použít stanovit na základě předaných informací Wi-Fi.

Pro ochranu svého soukromí může uživatel skrýt geografické souřadnice místa lisování. Skrytím dojde k zhoršení kvality geografických souřadnic původního místa lisování. Tento proces nelze vrátit zpět.

2.5.4. Protokoly REMS Akku-Press Connected

Pomocí záložky „Connected“ → „Protokoly REMS Akku-Press Connected“ se otevře stránka „Protokoly lisování“. Je možné vytvářet, editovat, mazat nebo pomocí stažení ukládat protokoly.

Edice protokolů lisování #nnnn

Pro otevření stránky pro editaci příslušného protokolu zvolte „Editovat“. Zadejte údaje do políček „Začátek práce“, „Konec práce“, „Zákazník“, „Další informace“. Údaje v políčkách „Dodavatel“ a „Zákazník“ lze zadat pouze tehdy, když je potvrzené zaškrtnuté políčko nad nimi.

Pomocí zaškrtnutí políčka vyberte lisování, které se má převzít do protokolu. Stiskněte tlačítko „Převzít“ pro převzetí vybraných lisování do protokolu. Protokol se vytvoří a je k dispozici také ke stažení.

Na protokoly lze umístit vlastní logo firmy. Za tímto účelem uložte logo firmy v servisním portálu REMS pod „Uživatelské menu“ → „Změna uživatelských údajů“. Když je uloženo logo firmy, zobrazí se na protokolu.

3. Provoz

3.1. Proces lisování

UPOZORNĚNÍ

Po delší době skladování pohonné jednotky se před opětovným uvedením do provozu musí nejprve aktivovat přetlakový ventil stisknutím tlačítka pro navrácení do původní polohy (12). Pokud je zaseklý nebo jde ztuhla, nesmí se stisknout. Pohonná jednotka se v tom případě musí nechat zkontrolovat autorizovanou smluvní servisní dílnou REMS.

Před každým použitím musíte zkontrolovat lisovací kleště, lisovací kroužek a mezikleště, zejména lisovací obrys (10, 16) lisovacích čelistí (9), příp. všech tří lisovacích segmentů (15), zda nejsou poškozené a opotřebované. Poškozené nebo opotřebované lisovací kleště, lisovací kroužky a mezikleště již nepoužívejte. Jinak hrozí nebezpečí nesprávného zalisování, příp. nebezpečí úrazu.

Před každým použitím je třeba pohonnou jednotkou a příslušnými nasazenými lisovacími kleštěmi, příslušným nasazeným lisovacím kroužkem s mezikleštěmi provést zkušební zalisování s vloženou lisovací spojku. Lisovací kleště (1), lisovací kroužek (14) s mezikleštěmi přitom musí mechanicky pasovat do pohonné jednotky a musí být možné je řádně zajistit. U lisovacích kleští (obr. 1), lisovacího kroužku (PR-3B) (obr. 6), lisovacího kroužku 45° (PR-2B) (obr. 7), lisovacího kroužku S (PR-2B) (obr. 7) je po skončení lisování třeba zkontrolovat úplné zavření lisovacích čelistí (9) v místě „A“. U lisovacích kleští (PZ-4G) (obr. 3), lisovacích kleští (PZ-S) (obr. 4) je po skončení lisování třeba zkontrolovat úplné zavření lisovacích čelistí (9) v bodě „A“ i na protilehlé straně v bodě „B“. U lisovacího kroužku (PR-3S) (obr. 5) je po skončení lisování třeba zkontrolovat úplné zavření lisovacích segmentů (15) v bodě „A“ i na protilehlé straně v bodě „B“. Zkontrolujte těsnost spoje (dodržujte specifické národní předpisy, normy, směrnice atd.).

Pokud při zavření lisovacích kleští, lisovacího kroužku vzniknou na lisovacím pouzdru výrazné otřepty, může být lisování chybné, resp. netěsné (viz „5. Poruchy“).

UPOZORNĚNÍ

Aby se zabránilo poškození pohonné jednotky, je třeba dbát na to, aby při pracovních situacích, jako jsou například znázorněné na obr. 10 až 12, nedošlo k pnutí mezi lisovacími kleštěmi, lisovacím kroužkem, mezikleštěmi, tvarovkou a pohonnou jednotkou. V případě nedodržení pokynů hrozí nebezpečí zlomení a odletující díly mohou způsobit vážná zranění.

3.1.1. Zapnutí a vypnutí pohonné jednotky

REMS Akku-Press 22 V ACC Connected se zapíná stisknutím vypínače (24). Po zapnutí se na OLED displeji zobrazí uvítací stránka. Poté se případně zobrazí hlášení. Pohonná jednotka je připravená k provozu, jakmile se na OLED displeji zobrazí úvodní stránka s datem, časem a typem pohonné jednotky. Pro vypnutí pohonné jednotky podržte 2 s stisknutý vypínač. Když se pohonná jednotka nepoužívá, zůstane v pohotovostním režimu a po uplynutí doby pohotovostního režimu se vypne. Doby pohotovostního režimu lze změnit v servisním portálu REMS.

Když se pohonná jednotka zapne bez připojení k internetu, lze datum a čas nastavit manuálně. Při připojení k internetu se datum a čas po zapnutí pohonné jednotky nastaví automaticky pomocí internetu, manuální nastavení pak není možné. Pokud se i přes připojení k internetu zobrazuje nesprávný čas, zkontrolujte v servisním portálu REMS, zda je nastavené správné časové pásmo.

3.1.2. Pracovní postup

Lisovací kleště (1) rukou stiskněte k sobě natolik, aby bylo možné lisovací kleště nasunout na lisovací spojku. Pohonnou jednotku s lisovacími kleštěmi přitom nasadte kolmo k ose trubky na lisovanou tvarovku. Uvolněte lisovací kleště tak, aby se uzavřely okolo lisované tvarovky. Pohonnou jednotku držte za držák krytu (6) a rukojeť se spínačem (8).

Položte lisovací kroužek (14) kolem lisovací spojky. Vložte mezikleště (13) do pohonné jednotky a zajistěte přídržným čepem. Rukou stiskněte mezikleště (13) natolik k sobě, aby bylo možné mezikleště přiložit na lisovací kroužek. Uvolněte mezikleště tak, aby zaoblení/polokruhy mezikleští pevně doléhaly na čepy/kuličkové páneve lisovacího kroužku a lisovací kroužek na lisovanou tvarovku (obr. 9). U lisovacího kroužku 45° (PR-2B) dbejte na to, že mezikleště Z1 se smí používat pouze pod úhlem 45° (obr. 7). U lisovacího kroužku S (PR-2B) lze mezikleště Z8 používat s plynulým otáčením (obr. 7).

OZNÁMENÍ

Používejte pouze mezikleště schválené pro lisovací kroužek a radiální lis, viz „2.2. Montáž (výměna) lisovacích kleští...“. V případě nedodržení tohoto pokynu může být lisování chybné nebo netěsné, kromě toho může dojít k poškození lisovacího kroužku a mezikleští.

Zvolte pracovní režim ACC (viz „3.1.4. Funkční bezpečnost“).

Podržte stisknutý bezpečnostní krokovací spínač (7) a spusťte lisování. Upozornění: Lisování lze spustit pouze tehdy, když je na pohonné jednotce zobrazená úvodní obrazovka nebo se nachází v menu „Lisování“.

Barevná LED zobrazení lisovacího tlaku (20) a OLED displej (21) indikují, jestli byl lisovací tlak pohonné jednotky v rámci zadání.

Lisovací kleště stiskněte rukou k sobě, aby bylo možné stáhnout pohonnou jednotku z lisované tvarovky. Mezikleště stiskněte rukou k sobě, aby bylo možné stáhnout pohonnou jednotku z lisovacího kroužku. Lisovací kroužek otevřete rukou, aby ho bylo možné stáhnout z lisované tvarovky.

3.1.3. Monitorování během lisování a provedení hlasové nahrávky

Menu „Lisování“ se automaticky zobrazí na OLED displeji pohonné jednotky, jakmile se pomocí bezpečnostního krokovacího spínače spustí lisování.

<p>Menu Lisování Zobrazení lisovacího tlaku, pracovního režimu ACC, hodnocení lisovacího tlaku, diagramu tlaku a času, provedení hlasových nahrávek</p>	
	<p>Lisování Zobrazení: Lisovací tlak během lisování Maximální lisovací tlak během lisování Pracovní režim ACC: ON/OFF</p>
	<p>Sledování lisovacího tlaku Zobrazení „smějící se smajlík“ = lisovací tlak v rámci zadání</p>
	<p>Sledování lisovacího tlaku Zobrazení „smutný smajlík“ = lisovací tlak mimo zadání, nedosažen tlak</p>
	<p>Sledování lisovacího tlaku Zobrazení „smutný smajlík“ a motor se vypne = lisovací tlak mimo zadání, překročení tlaku</p>
<p>Zobrazení počtu lisování počítadlo 1, počítadlo 2 nebo celkové počítadlo, lze zvolit v servisním portálu REMS</p>	
	<p>Zobrazení: diagram tlaku a času ● REC : provedení hlasové nahrávky</p>

Během lisování se sleduje lisovací tlak. Po dokončení lisování se na OLED displeji zobrazí „smějící se smajlík“, pokud byl lisovací tlak v rámci zadání. Když jsou zapnuté upozorňující akustické signály, zazní na konci lisování krátký upozorňující akustický signál. Stisknutím bezpečnostního krokovacího spínače lze rovnou spustit další lisování. Pokud se zobrazí „smutný smajlík“ a LED ukazatele lisovacího tlaku svítí červeně, byl lisovací tlak nižší než zadání (nedosažení tlaku). Pokud se zobrazí „smutný smajlík“, LED ukazatele lisovacího tlaku svítí červeně a motor pohonné jednotky se vypne, byl lisovací tlak vyšší než zadání (překročení tlaku). Když jsou zapnuté upozorňující akustické signály, zazní v obou případech na konci lisování dva krátké upozorňující akustické signály. Držte stisknuté tlačítko pro navrácení do původní polohy tak dlouho, dokud se lisovací válečky úplně nevrátí zpět. Pokud byl lisovací tlak mimo zadání, lze nové lisování znovu spustit teprve tehdy, když se u zobrazení „smutný smajlík“ stiskne tlačítko vpravo (22). Vytvořený lisovaný spoj by mohl být nepoužitelný. V těchto případech doporučujeme nechat pohonnou jednotku zkontrolovat/opravit autorizovanou smluvní servisní dílnou REMS.

OZNÁMENÍ

Pokud je lisovací tlak v rámci zadání a na OLED displeji se zobrazí „smějící se smajlík“, nesmí se zásadně vycházet z toho, že byly na konci lisování lisovací kleště, lisovací kroužek a lisovací segmenty zavřeny. Úplné zavření se musí zkontrolovat po každém lisování, viz „3.1.4. Funkční bezpečnost“.

Zobrazení diagramu tlaku a času a provedení hlasové nahrávky

Dokud je na OLED displeji zobrazený jeden ze dvou smajlíků, lze si zobrazit diagram tlaku a času provedeného lisování. Stiskněte tlačítko vpravo (22) pro zobrazení diagramu tlaku a času. Ke každému lisování lze provést hlasovou nahrávku. Hlasová nahrávka probíhá, dokud je tlačítko vlevo stisknuté. Během hlasové nahrávky bliká „REC“. Když tlačítko vlevo uvolníte, hlasová nahrávka skončí. Když znovu podržíte stisknuté tlačítko vlevo, lze spustit novou hlasovou nahrávku a existující hlasová nahrávka se přepíše. Tento proces lze opakovat libovolně často.

Pokud při lisování není k dispozici internetové spojení s cloudem, zaznamenané diagramy tlaku a času a hlasové nahrávky se ukládají do paměti pohonné jednotky. Když je paměť plná, přepíšou se nejstarší obsahy. Při příštím spuštění pohonné jednotky na OLED displeji na přepsání upozorní hlášení „Paměť plná“ . Stisknutím tlačítka vpravo se hlášení potvrdí. Doporučujeme vytvořit internetové spojení s cloudem, aby nedošlo ke ztrátě dat. Jakmile je opět k dispozici internetové spojení s cloudem, data z paměti se automaticky přenesou do cloudu a paměť se vyprázdní. Přenesená data si pak lze zobrazit v servisním portálu REMS.

3.1.4. Funkční bezpečnost

Pracovní režim ACC pohonné jednotky lze zapnout a vypnout v servisním portálu REMS a na OLED displeji se zobrazí, jakmile se spustí lisování pomocí bezpečnostního krokovacího spínače (viz „2.5.2. Správa výrobků“). Podržte stisknutý bezpečnostní krokovací spínač (7).

Při použití zapnutého pracovního režimu ACC ukončí pohonná jednotka lisování automaticky, vydá zvukový signál (cvakání) a vrátí se automaticky zpět (nucený proces).

Při použití vypnutého pracovního režimu ACC zastaví pohonná jednotka krátce před dosažením potřebného lisovacího tlaku. Lze tak lépe sledovat úplné zavření lisovacích kleští, lisovacího kroužku a lisovacích segmentů na konci lisovacího procesu. Pro pokračování lisovacího procesu se musí znovu stisknout bezpečnostní krokovací spínač. Pohonná jednotka ukončí lisovací proces automaticky, vydá zvukový signál (cvakání) a vrátí se automaticky zpět (nucený proces).

OZNÁMENÍ

Bezpečné zalisování je vytvořeno pouze při úplném zavření lisovacích kleští, lisovacího kroužku a lisovacích segmentů. U lisovacích kleští (obr. 1), lisovacího kroužku (PR-3B) (obr. 6), lisovacího kroužku 45° (PR-2B) (obr. 7), lisovacího kroužku S (PR-2B) (obr. 7) je po skončení lisování třeba zkontrolovat úplné zavření lisovacích čelistí (9) v místě „A“. U lisovacích kleští (PZ-4G) (obr. 3), lisovacích kleští (PZ-S) (obr. 4) je po skončení lisování třeba zkontrolovat úplné zavření lisovacích čelistí (9) v bodě „A“ i na protilehlé straně v bodě „B“. U lisovacího kroužku (PR-3S) (obr. 5) je po skončení lisování třeba zkontrolovat úplné zavření lisovacích segmentů (15) v bodě „A“ i na protilehlé straně v bodě „B“. Pokud při zavření lisovacích kleští, lisovacího kroužku a lisovacích segmentů vzniknou na lisovacím pouzdrů výrazné otfěpy, může být lisování chybné, resp. netěsné (viz „5. Poruchy“).

3.1.5. Bezpečnost práce

Bezpečnostní krokovací spínač (7) umožňuje kdykoli, ale zejména při nebezpečí, okamžitě vypnout pohonnou jednotku. Pohonnou jednotku lze v každé poloze přepnout na zpětný chod stisknutím tlačítka (12) pro navrácení do původní polohy.

3.2. Zablokování použití



V servisním portálu REMS lze pro zaregistrovanou pohonnou jednotku nastavit různá zablokování použití. Tlačítkem „Převzít změny“ se nastavení uloží v cloudu. Při příštím spojení pohonné jednotky s cloudem se převezmou nastavení pohonné jednotky. Když je nastavené zablokování použití, na OLED displeji se zobrazí příslušné hlášení.

3.2.1. Zablokování použití A

V servisním portálu REMS lze zapnout/vypnout zablokování použití A. Když je pohonná jednotka zablokována, nelze lisovat, dokud se zablokování použití nezmění. Na OLED displeji se zobrazí symbol „Zablokování použití A“ . Pomocí tlačítka vpravo (22) se na OLED displeji zobrazí QR kód. Naskenujte QR kód mobilním zařízením a v servisním portálu REMS změňte zablokování použití pohonné jednotky.

3.2.2. Zablokování použití B

V servisním portálu REMS lze ve dnech stanovit interval zpětné informace, během kterého se musí pohonná jednotka spojit přes internet s cloudem. Pokud během tohoto intervalu nedojde ke spojení s cloudem, pohonná jednotka se zablokuje. Na OLED displeji se zobrazí symbol „Zablokování použití B“ . Pomocí tlačítka vpravo (22) se na OLED displeji zobrazí QR kód. Naskenujte QR kód mobilním zařízením a v servisním portálu REMS změňte zablokování použití pohonné jednotky.



Pokud do konce intervalu zpětné informace zůstává ≤ 30 dnů, zobrazí se při zapnutí pohonné jednotky na 3 s symbol se zbývajícím počtem dnů . Pokud do konce intervalu zpětné informace zůstává ≤ 10 dnů, zobrazí se jednou denně při zapnutí pohonné jednotky blikající symbol se zbývajícím počtem dnů  a musí se potvrdit tlačítkem vpravo (22). Při opakovaném zapnutí pohonné jednotky tentýž den se na 3 s zobrazí symbol se zbývajícím počtem dnů , ale nemusí se již potvrzovat.

3.2.3. Zablokování použití C

V servisním portálu REMS lze stanovit intervaly času a dat pro časy zablokování. Během těchto časů zablokování je pohonná jednotka zablokována. Na OLED displeji se zobrazí symbol „Zablokování použití C“ . Pomocí tlačítka vpravo (22) se na OLED displeji zobrazí QR kód. Naskenujte QR kód mobilním zařízením a v servisním portálu REMS změňte zablokování použití pohonné jednotky.





3.2.4. Zablokování použití D

V servisním portálu REMS lze stanovit počet maximálně provedených lisování, po jejichž provedení se pohonná jednotka zablokuje. Na OLED displeji se zobrazí symbol „Zablokování použití D“ . Pomocí tlačítka vpravo (22) se na OLED displeji zobrazí QR kód. Naskenujte QR kód mobilním zařízením a v servisním portálu REMS změňte zablokování použití pohonné jednotky.

Pokud zůstává méně než 10 % lisování, která lze maximálně provést, zobrazí se po zapnutí pohonné jednotky na 3 s symbol zbývajících počtu lisování . Pokud zůstávají méně než 3 % lisování, která lze maximálně provést, zobrazí se jednou denně při zapnutí pohonné jednotky blikající symbol se zbývajícím počtem lisování  a musí se potvrdit tlačítkem vpravo (22). Při opakovaném zapnutí pohonné jednotky tentýž den se na 3 s zobrazí symbol se zbývajícím počtem lisování , ale nemusí se již potvrzovat.

3.3. Instalace nové verze firmwaru, RESTORE verze firmwaru, FACTORY RESET

3.3.1. Instalace nové verze firmwaru

Při připojení k internetu je ke stažení k dispozici nová verze firmwaru a automaticky se stáhne. Symbol  na horní liště indikuje, že stažení bylo úspěšné. Na „Úvodní obrazovce“  si vyvolejte stránku s informacemi „Verze firmwaru“ . Při spojení s cloudem přes internet se pomocí tlačítka vpravo (22) zobrazí symbol „Nová verze firmwaru k dispozici“, jakmile je k dispozici k instalaci nová verze firmwaru. Podržte 2 s stisknuté tlačítko vpravo. Na zaregistrované e-mailové adresy uživatele nebo uživatelů s poskytnutými přístupovými právy pro pohonnou jednotku bude zaslán e-mail s odkazem na aktuální informace o ochraně osobních údajů a na OLED displeji se zobrazí výzva k odsouhlasení informací o ochraně osobních údajů . Znovu podržte 2 s stisknuté tlačítko vpravo pro potvrzení výzvy. Instalace nové verze firmwaru se spustí až po potvrzení. Na OLED displeji se zobrazí velký symbol „Instalace“ . Po úspěšné instalaci provede pohonná jednotka restart a je připravená k použití. Při instalaci nové verze firmwaru zůstanou uložené Wi-Fi sítě a nastavení hnacího stroje zpravidla zachované.

Instalaci nové verze firmwaru lze provést pouze tehdy, když zeleně svítí minimálně jedna LED odstupňovaného ukazatele stavu nabití, a tím je signalizováno dostatečné nabití akumulátoru. Během instalace nevyjímejte akumulátor, resp. napájecí zdroj a pohonnou jednotku nevyvínejte, protože by se pohonná jednotka mohla poškodit.

3.3.2. RESTORE verze firmwaru

Pokud by nainstalovaná verze firmwaru správně nefungovala, pomocí „RESTORE verze firmwaru“ lze znovu obnovit předchozí verzi firmwaru. Pokud se v pohonné jednotce nachází fungující předchozí verze firmwaru, provede pohonná jednotka „local RESTORE“ na tuto verzi firmwaru. Pokud neexistuje žádná verze firmwaru, provede náhradí „Wi-Fi RESTORE“, přičemž se přes Wi-Fi nahraje do pohonné jednotky funkční verze firmwaru. Při RESTORE verze firmwaru zůstanou uložené Wi-Fi sítě a nastavení hnacího stroje zpravidla zachované.

Zajistěte spojení s cloudem přes internet. Podržte 10 s stisknuté tlačítko vlevo (22) a vypínač (24). Podle dostupnosti se na OLED displeji zobrazí „local RESTORE“ nebo „Wi-Fi RESTORE“.

Local RESTORE

Obnoví se předtím používaná verze firmwaru: Na OLED displeji pohonné jednotky se zobrazí „local RESTORE“. Podržte 2 s stisknuté tlačítko vpravo (22). Na OLED displeji se zobrazí velký symbol „Instalace“ , který indikuje instalaci předtím používané verze firmwaru. Po instalaci provede pohonná jednotka automaticky restart a je připravená k použití.



Wi-Fi RESTORE

Pokud v pohonné jednotce není k dispozici předchozí verze firmwaru, stáhne se přes Wi-Fi připojení verze softwaru, která je uložena na serveru: Na OLED displeji pohonné jednotky se zobrazí „Wi-Fi RESTORE“. Podržte 2 s stisknuté tlačítko vpravo (22). Pokud není vpravo dole zobrazený žádný bod, není vytvořen Wi-Fi připojení. V tom případě vytvořte pro pokračování procesu Wi-Fi připojení. Po úspěšné instalaci provede pohonná jednotka restart a je připravena k použití.

Pokud se během RESTORE vyskytne chyba, provede pohonná jednotka automaticky restart. Verze firmwaru nainstalovaná v pohonné jednotce zůstane beze změny.

3.3.3. FACTORY RESET

Pohonnou jednotku lze pomocí funkce FACTORY RESET resetovat na tovární nastavení. Přitom se nevratně vymažou Wi-Fi síť uložené v pohonné jednotce, počítadlo 1 a počítadlo 2 a obsah interní paměti.

Stiskněte tlačítko vpravo (22) pro zobrazení menu „Nastavení“ . Znovu stiskněte tlačítko vpravo. Stiskněte tlačítko vlevo pro zobrazení stránky s nastavením „FACTORY RESET“ . Při FACTORY RESET nezústanou uložené Wi-Fi síť a nastavení hnacího stroje zachované. Upozornění: Pokud se na OLED displeji zobrazí stránka s informacemi „Přečíst návod k použití“ , je nastavené zablokování použití. Zablokování použití se musí zrušit v servisním portálu REMS.

- Podržte 2 s stisknuté tlačítko vpravo.
- Krátce se zobrazí FACTORY RESET a pohonná jednotka provede restart.

3.4. Kontrola stavu nářadí s ochranou akumulátoru proti hlubokému vybití

Nářadí REMS Akku-Press 22 V ACC Connected je vybavené elektronickou kontrolou stavu (17) s ochranou proti přetížení příliš vysokými proudy a ukazatelem stavu nabití (17) pomocí dvoubarevné zeleno-červené LED. LED svítí zeleně, když je akumulátor plně nabitý nebo ještě dostatečně nabitý. LED svítí červeně, když se akumulátor musí nabít, akumulátor má poruchu nebo se pohonná jednotka vypnula kvůli nadměrnému proudu. Pokud se tento stav vyskytne během lisování a proces lisování není dokončený, musí se lisování dokončit s nabitým akumulátorem Li-Ion. Pokud se pohonná jednotka nepoužívá, LED po uplynutí nastavené doby pohotovostního režimu zhasne, ovšem znovu se rozsvítí při dalším zapnutí pohonné jednotky.

3.5. Odstupňovaný ukazatel stavu nabití (20) akumulátorů Li-Ion 21,6 V

Odstupňovaný ukazatel stavu nabití indikuje pomocí 4 LED stav nabití akumulátoru. Po stisknutí tlačítka se symbolem baterie se na několik sekund rozsvítí alespoň jedna LED. Čím více LED svítí zeleně, tím je akumulátor více nabitý. Pokud bliká jedna LED červeně, musí se akumulátor nabít.

4. Údržba

Nezávisle na níže uvedené údržbě doporučujeme REMS pohonné jednotky společně se všemi nástroji (např. lisovacími kleštěmi, lisovacími kroužky a mezikleštěmi) a příslušenstvím (např. akumulátory, rychlonabíječkami, napájecím zdrojem) minimálně jednou ročně předat autorizované servisní dílně REMS k prohlídce a pravidelné kontrole elektrického nářadí. V Německu se musí taková pravidelná kontrola elektrických zařízení provádět podle DIN VDE 0701-0702 a podle předpisu pro prevenci úrazů DGUV předpis 3 „Elektrická zařízení a provozní prostředky“ je předepsána i pro mobilní provozní prostředky. Navíc je nezbytné respektovat a dodržovat příslušná, pro dané místo platná národní bezpečnostní opatření, pravidla a předpisy.

4.1. Údržba**VAROVÁNÍ**

Před zahájením údržby vytáhněte síťovou zástrčku ze zásuvky, příp. vyjměte akumulátor!

4.1.1. Lisovací kleště, lisovací kroužky, mezikleště
Pravidelně kontrolujte lehký chod lisovacích kleští, lisovacích kroužků a mezikleští. V případě potřeby lisovací kleště, lisovací kroužky a mezikleště vyčistěte a čepy (11) lisovacích čelistí, lisovacích segmentů a mezikleští (obr. 1, 6–10) namažte strojním olejem. Lisovací kleště, lisovací kroužky a mezikleště nedemontujte! Odstraňte usazeniny v lisovacím obrysu (10, 16). Pravidelně kontrolujte funkční stav všech lisovacích kleští, lisovacích kroužků a mezikleští pomocí zkušebního zalisování s vloženou lisovací spojkou (viz „3.1. Proces lisování“).

Lisovací kleště, lisovací kroužky a mezikleště udržujte čisté. Silně znečištěné kovové součásti vyčistěte např. čističem strojů REMS CleanM (obj. č. 140119), poté je opatřete ochranou proti korozi.

Poškozené nebo opotřebované lisovací kleště, lisovací kroužky a mezikleště již nepoužívejte. V případě pochybností dejte pohonnou jednotku včetně všech lisovacích kleští, lisovacích kroužků a mezikleští na prohlídku do autorizované servisní dílny REMS.

4.1.2. Pohonná jednotka

Upínání lisovacích kleští udržujte v čistotě, zejména pravidelně čistěte lisovací válečky (5) a přídržný čep kleští (2) a poté je lehce namažte strojním olejem. Pravidelně kontrolujte funkční bezpečnost pohonné jednotky pomocí zalisování s lisovanou spojkou, která vyžaduje největší lisovací sílu. Když se lisovací kleště, lisovací kroužek a lisovací segmenty při tomto lisování úplně (viz výše) zavřou a lisovací tlak je v rámci zadání, je dána bezpečná funkce pohonné jednotky.

Plastové části (např. kryty, akumulátory) čistěte pouze čističem strojů REMS CleanM (obj. č. 140119) nebo jemným mýdlem a vlhkým hadrem. Nepoužívejte čisticí prostředky pro domácnost. Ty obsahují mnoho chemikálií, které by mohly plastové části poškodit. Pro čištění plastových částí v žádném případě nepoužívejte benzín, terpentýnový olej, ředidla nebo podobné výrobky.

Dbajte na to, aby do elektrického nářadí nikdy nevnikly kapaliny. Nikdy nepoužívejte elektrické nářadí do kapaliny.

4.1.3. Výměna knoflíkové baterie

Nářadí REMS Akku-Press 22 V ACC Connected je vybavené knoflíkovou baterií (CR2032 3V) pro udržování hodin reálného času. Jakkmile se na OLED displeji zobrazí hlášení „Knoflíková baterie brzy vybitá“ , musí knoflíkovou baterii co nejdříve vyměnit autorizovaná servisní dílna.

4.2. Prohlídka/Oprava**VAROVÁNÍ**

Před prováděním oprav vytáhněte síťovou zástrčku ze zásuvky, případně vyjměte akumulátor! Tyto práce mohou provádět pouze kvalifikovaní odborníci.

U REMS Akku-Press 22 V ACC Connected se opotřebovávají těsnící kroužky (O-kroužky). Ty se proto musí občas zkontrolovat a v případě potřeby vyměnit. V případě nedostatečné lisovací síly nebo úniku oleje musí pohonnou jednotku zkontrolovat, resp. opravit autorizovaná servisní dílna REMS.

Pohon s bezuhlíkovým stejnosměrným motorem

Pohon REMS Akku-Press 22 V ACC Connected zabezpečuje bezuhlíkový, bezúdržbový stejnosměrný motor. Není nutná výměna uhlíků.

OZNÁMENÍ

Poškozené nebo opotřebované lisovací kleště, lisovací kroužky a mezikleště nelze opravit.

5. Poruchy/chybová hlášení/vzdálená diagnostika

Aby se zabránilo poškození radiálních lisů, je třeba dbát na to, aby při pracovních situacích, jako jsou například znázorněné na obr. 10 až 12, nedošlo k prnutí mezi lisovacími kleštěmi, lisovacím kroužkem, mezikleštěmi, tvarovkou a pohonnou jednotkou.

UPOZORNĚNÍ

Po delší době skladování pohonné jednotky se před opětovným uvedením do provozu musí nejprve aktivovat přetlakový ventil stisknutím tlačítka pro navrácení do původní polohy (12). Pokud je zaseklý nebo jde ztuhla, nesmí se stisknout. Pohonná jednotka se v tom případě musí nechat zkontrolovat autorizovanou servisní dílnou REMS.

5.1. Porucha: Pohonná jednotka se při stisknutí bezpečnostního krokovacího spínače nespustí.**Příčina:**

- Pohonná jednotka je vypnutá.
- Akumulátor je vybitý nebo vadný
- Zobrazení chybového hlášení na OLED displeji

Řešení:

- Stiskněte vypínač (24) a zapněte pohonnou jednotku.
- Nabijte akumulátor rychlonabíječkou nebo vyměňte akumulátor.
- Viz „5.9. Chybová hlášení na OLED displeji“

5.2. Porucha: Ukazatel lisovacího tlaku (20) svítí červeně. Pohonná jednotka se při stisknutí bezpečnostního krokovacího spínače nespustí.

Příčina:

- Lisovací tlak je nižší než zadání (nedosažení tlaku). Na OLED displeji se zobrazí „smutný smajlík“.
- Lisovací tlak je vyšší než zadání (překročení tlaku). Na OLED displeji se zobrazí „smutný smajlík“.
- Zobrazení chybového hlášení na OLED displeji

Řešení:

- Stiskněte tlačítko vpravo (22) pro potvrzení chybového hlášení. Vytvořený lisovaný spoj by mohl být nepoužitelný. Doporučujeme nechat pohonnou jednotku zkontrolovat/opravit autorizovanou smluvní servisní dílnou REMS.
- Stiskněte tlačítko vpravo (22) pro potvrzení chybového hlášení. Držte stisknuté tlačítko pro navrácení do původní polohy (12) tak dlouho, dokud se lisovací válečky úplně nevrátí zpět. Vytvořený lisovaný spoj by mohl být nepoužitelný. Nechte pohonnou jednotku zkontrolovat/opravit autorizovanou smluvní servisní dílnou REMS.
- Viz „5.9. Chybová hlášení na OLED displeji“

5.3. Porucha: Radiální lis nedokončuje lisování, lisovací kleště, lisovací kroužek a lisovací segment se úplně nezavírají, dělicí kleště, kabelové nůžky úplně nedělí.

Příčina:

- Akumulátor je vybitý nebo vadný.
- Vadná pohonná jednotka
- Použity nesprávné lisovací kleště, nesprávný lisovací kroužek (lisovací obrys, velikost) nebo nesprávné mezikleště, nesprávné dělicí vložky
- Lisovací kleště, lisovací kroužek a mezikleště jdou ztuha nebo jsou vadné
- LED ukazatele lisovacího tlaku (20) svítí červeně a na OLED displeji se zobrazí smutný smajlík, viz „3.1.3. Monitorování během lisování a provedení hlasové nahrávky“.
- Třída pevnosti závitové tyče je > 4.8 (400 N/mm²) (REMS dělicí kleště M).
- Dělicí vložky REMS dělicích kleští, resp. kabelové břity REMS kabelových nůžek jsou tupé.
- Použity nesprávné Klauke lisovací vložky v REMS lisovacích kleštích Basic E01.

Řešení:

- Nabijte akumulátor rychlonabíječkou nebo vyměňte akumulátor.
- Nechte pohonnou jednotku zkontrolovat/opravit autorizovanou smluvní servisní dílnou REMS.
- Zkontrolujte popis lisovacích kleští, lisovacího kroužku, mezikleští, dělicích vložek a v případě potřeby je vyměňte.
- Lisovací kleště, lisovací kroužek a mezikleště dále nepoužívejte! Vyčistěte lisovací kleště, lisovací kroužek a mezikleště a lehce je namažte strojním olejem nebo je vyměňte za nové.
- Nechte pohonnou jednotku zkontrolovat/opravit autorizovanou smluvní servisní dílnou REMS. Lisovací tvarovku případně dolisujte nebo vyměňte za novou. Dbejte na montážní návod systému s lisovanými tvarovkami.
- Dodržujte třídu pevnosti závitových tyčí.
- Obratě, resp. vyměňte dělicí vložky / vyměňte kabelové břity.
- Dodržujte pokyny dodavatele systému, případně vyměňte lisovací vložky.

5.4. Porucha: Při zavírání lisovacích kleští, lisovacího kroužku a lisovacích segmentů vznikají na lisovacím pouzdru výrazné otřepy.

Příčina:

- Poškozené nebo opotřebené lisovací kleště, lisovací segmenty, opotřebený lisovací kroužek, resp. lisovací obrys.
- Použity nesprávné lisovací kleště, nesprávný lisovací kroužek (lisovací obrys, velikost) nebo nesprávné mezikleště.
- Nevhodné sladění lisovacího pouzdra, trubky a opěrného pouzdra

Řešení:

- Vyměňte lisovací kleště, lisovací kroužek za nové.
- Zkontrolujte popis lisovacích kleští, lisovacího kroužku a mezikleští a v případě potřeby je vyměňte.
- Zkontrolujte kompatibilitu lisovacího pouzdra, trubky a opěrného pouzdra. Dodržujte návod k montáži výrobce/dodavatele lisovaného systému s lisovanými tvarovkami, popřípadě jej kontaktujte.

5.5. Porucha: Lisovací čelisti se při nezatížených lisovacích kleštích uzavřou v bodě „A“ a „B“ (obr. 1) s přesahem.

Příčina:

- Lisovací kleště spadly na zem, ohnutá přítlačná pružina.

Řešení:

- Nechte lisovací kleště zkontrolovat v autorizované smluvní servisní dílně REMS.

5.6. Porucha: Tvorba otřepů při dělení závitových tyčí (REMS dělicí kleště M)

Příčina:

- Dělicí vložky REMS dělicích kleští jsou tupé resp. vylomené.
- Třída pevnosti závitové tyče je > 4.8 (400 N/mm²).

Řešení:

- Obratě, resp. vyměňte dělicí vložky.
- Dodržujte třídu pevnosti závitových tyčí.

5.7. Porucha: Po každém zapnutí nářadí se musí znovu nastavit datum a čas.

Příčina:

- Vybitá knoflíková baterie

Řešení:

- Vyměňte knoflíkovou baterii (viz „4.1.3. Výměna knoflíkové baterie“).

5.8. Porucha: Pohonná jednotka se nespojí s hotspotem mobilního zařízení zadaným pod „other SSID“.

Příčina:

- Hotspot na mobilním zařízení je deaktivovaný.
- Wi-Fi na mobilním zařízení je deaktivovaná
- Nevhodná nastavení na mobilním zařízení
- Pásmo hotspotu mobilního zařízení nastavené na 5 GHz
- Akumulátor mobilního zařízení je málo nabitý.
- Hotspot je deaktivovaný kvůli neaktivitě pohonné jednotky.

Řešení:

- Aktivujte hotspot v ovládacím centru mobilního zařízení. Ovládací centrum nechte otevřené.
- Aktivujte Wi-Fi na mobilním zařízení
- Restartujte mobilní zařízení.
- Deaktivujte režim úspory energie.
- Resetujte síťová nastavení.
- Nastavte pásmo hotspotu na 2,4 GHz.
- Zkontrolujte nabití mobilního zařízení a případně akumulátor nabijte.
- Znovu zapněte pohonnou jednotku a aktivujte hotspot v ovládacím centru mobilního zařízení. Ovládací centrum nechte otevřené. Prodlužte dobu pohotovostního režimu pohonné jednotky.







5.9. Chybová hlášení na OLED displeji

Chybová hlášení se zobrazují přímo na OLED displeji pohonné jednotky. Dokud je zobrazené hlášení, není možné lisování.

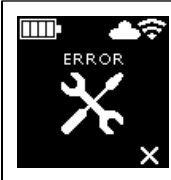

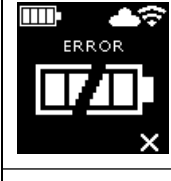



Otevřený přídržný čep kleští

- Stiskněte tlačítko (3) přímo nad přídržným čepem kleští (2) a přídržný čep kleští (2) posuňte dopředu tak, aby závora (4) zaskočila.

	<p>Chyba pohonné jednotky</p> <ul style="list-style-type: none"> • Nechte pohonnou jednotku zkontrolovat/opravit autorizovanou smluvní servisní dílnou REMS.
	<p>Knoflíková baterie brzy vybitá</p> <ul style="list-style-type: none"> • Nechte knoflíkovou baterii pro udržování hodin reálného času vyměnit autorizovanou smluvní servisní dílnou REMS.
	<p>Chyba akumulátoru</p> <ul style="list-style-type: none"> • Vadný akumulátor Vyměňte akumulátor.
	<p>Zablokovaný síťový port Povolte síťové porty 53 TCP, 123 TCP/UDP a 443 TCP ve firewallu.</p>
	<p>Chyba při přihlášení Wi-Fi Zadané nesprávné heslo pro Wi-Fi nebo nesprávné SSID v poličku „other SSID“</p>
	<p>Příliš vysoký lisovací tlak při zapnutí pohonné jednotky</p> <ul style="list-style-type: none"> • Stiskněte tlačítko pro navrácení do původní polohy (12) pro manuální snížení tlaku.
	<p>Příliš nízká teplota akumulátoru</p> <ul style="list-style-type: none"> • Teplota akumulátoru je příliš nízká. Nechte akumulátor zahřát nebo ho vyměňte.
	<p>Teplota akumulátoru příliš vysoká / pracovní teplota elektroniky příliš vysoká</p> <ul style="list-style-type: none"> • Teplota akumulátoru je příliš vysoká. Nechte akumulátor vychladnout nebo ho vyměňte. • Teplota elektroniky je příliš vysoká. Nechte pohonnou jednotku vychladnout.

5.10. Odeslání zprávy o údržbě ke vzdálené diagnostice

Uživatel může z pohonné jednotky při internetovém spojení s cloudem poslat do cloudu zprávu o údržbě. Autorizovaná smluvní servisní dílna REMS a odborní poradci REMS si mohou tuto zprávu o údržbě po určitou dobu zobrazit v servisním portálu REMS a pomocí uživateli na dálku najít řešení.

- Stiskněte tlačítko vpravo (22) pro zobrazení menu „Nastavení“ . Znovu stiskněte tlačítko vpravo. Potom několikrát stiskněte tlačítko vlevo pro zobrazení menu „Nastavení podpory“ . Stiskněte tlačítko vpravo pro zobrazení stránky „SUPPORT“ .
- Během 4 s 4krát stiskněte tlačítko vpravo pro odeslání zprávy o údržbě. Po odeslání zprávy o údržbě se znovu zobrazí menu „Nastavení podpory“ .
- Poznamenejte si, resp. připravte si sériové číslo pohonné jednotky.
- Kontaktujte autorizovanou smluvní servisní dílnu REMS nebo odborného poradce REMS.

6. Likvidace

REMS Akku-Press 22 V ACC Connected, akumulátory, rychlonabíječky a napájecí zdroje se po skončení životnosti nesmí vyhazovat do běžného domovního odpadu. Musí být řádně likvidovány podle zákonných předpisů. Lithiové baterie a balíky akumulátorů všech bateriových systémů smějí být zlikvidovány pouze ve vybitém stavu, popř. u ne zcela vybitých lithiových baterií a balíků akumulátorů musí být všechny kontakty překryty např. izolační páskou.

7. Záruka výrobce

Záruční doba činí 12 měsíců od předání nového výrobku prvním spotřebiteli. Datum předání je třeba prokázat zasláním originálních dokladů o koupi, jež musí obsahovat datum koupě a označení výrobku. Všechny funkční vady, které se vyskytnou během doby záruky a u nichž bude prokázáno, že vznikly výrobní chybou nebo vadou materiálu, budou bezplatně odstraněny. Odstraňováním závady se záruční doba neprodlužuje ani neobnovuje. Chyby, způsobené přirozeným opotřebením, nepřiměřeným zacházením nebo špatným užitím, nerespektováním nebo porušením provozních předpisů, nevhodnými provozními prostředky, přetížením, použitím k jinému účelu, než pro jaký je výrobek určen, vlastními nebo cizími zásahy nebo z jiných důvodů, za něž REMS neručí, jsou ze záruky vyloučeny.

Záruční opravy smí být prováděny pouze k tomu autorizovanými smluvními servisními dílnami REMS. Reklamacie budou uznány jedině tehdy, pokud bude výrobek bez předchozích zásahů a v nerozebraném stavu předán autorizované smluvní servisní dílně REMS. Nahrazené výrobky a díly přechází do vlastnictví REMS.

Náklady pro dopravu do servisu a z něj nese uživatel.

Přehled autorizovaných smluvních servisních dílen REMS je možno zjistit na internetu na www.rems.de. Pro zde neuvedené země je třeba výrobek předat do SERVICE-CENTER, Neue Rommelshäuser Straße 4, 71332 Waiblingen, Deutschland. Zákonná práva uživatele vůči prodejci, obzvláště jeho právo na poskytnutí záruky při vadách jakož i nároky na základě úmyslného porušení povinností a právní nároky odpovědnosti za výrobek, nejsou touto zárukou omezeny.

Pro tuto záruku platí německé právo s vyloučením postupujících ustanovení německého Mezinárodního soukromého práva, jakož i s vyloučením Úmluvy OSN o smlouvách o mezinárodní koupi zboží (CISG). Poskytovatelem záruky této celosvětově platné záruky výrobce je REMS GmbH & Co KG, Stuttgarter Str. 83, 71332 Waiblingen, Německo.

8. Prodloužení záruky výrobce na 5 let

Pro v tomto návodu k použití uvedené pohonné stroje existuje možnost během 30-ti dnů od předání prvním uživateli prodloužit záruční dobu shora uvedené záruky výrobce prostřednictvím registrace pohonného stroje pod www.rems.de/service na 5 let.

Nároky z prodloužení záruky výrobce mohou být uplatňovány pouze registrovanými prvními uživateli za podmínky, že výkonový štítek výrobku nebude na pohonném stroji odstraněn nebo změněn a údaje na něm budou čitelné. Postoupení nároků je vyloučeno.

9. Seznamy dílů

Seznamy dílů viz www.rems.de → Ke stažení → Soupisy náhradních dílů.

Originálny návod na obsluhu

Pre použitie REMS lisovacích klieští a REMS lisovacích krúžkov s medzikliešťami pre rôzne systémy s lisovanými tvarovkami platia vždy aktuálne predajné podklady spoločnosti REMS, pozrite si aj stránku www.rems.de → Na stiahnutie → Katalógy výrobcov, prospekty. Ak výrobca systému zmení komponenty systémov s lisovanými tvarovkami alebo uvedie na trh nové, je nutné vyžiadať si aktuálne informácie o ich používaní od spoločnosti REMS (fax: +49 7151 17 07-110 alebo e-mail: info@rems.de). Právo na zmeny a omyly je vyhradené.

Obr. 1 – 7

1	Lisovacie kliešte	15	Lisovací segment
2	Čap na pridržiavanie klieští	16	Lisovací obrys (lisovací krúžok príp. lisovacie segmenty)
3	Gombík	17	Kontrola stavu stroja
4	Závora	18	Akumulátor
5	Lisovacie valčeky	19	Odstupňovaný indikátor stavu nabitia
6	Rukoväť na kryte	20	Indikátor lisovacieho tlaku
7	Bezpečnostný spínač	21	OLED displej
8	Rukoväť so spínačom	22	Tlačidlo doľava/doprava
9	Lisovacia čeľusť	23	Mikrofón
10	Lisovací obrys (lisovacie kliešte)	24	Vypínač
11	Čap	25	LED-diódové pracovné svetlo
12	Tlačidlo pre vrátenie do pôvodnej polohy	26	Očko na prenášanie, pre ramenný popruh
13	Medzikliešte		
14	Lisovací krúžok		

Obr. 8

A	Prepínač „show all“ na zobrazenie všetkých Wi-Fi sietí uložených v hnacom stroji, aj keď nie sú dostupné.
B	Nepripojenú, uloženú Wi-Fi sieť vyberiete zo zoznamu I a pripojíte stlačením „Connect“.
C	Vybranú, uloženú Wi-Fi sieť vyberiete zo zoznamu I a odstránite stlačením tlačidla „Delete network“.
D	Wi-Fi sieť vyberiete zo zoznamu H, zadáte „Passwort“ v sekcii E, zadanie uložíte stlačením „Save“.
E	Pole na zadanie hesla, pre vybranú Wi-Fi sieť
F	Aktualizovanie zoznamu Wi-Fi sietí
G	Wi-Fi sieť, ktorá sa nezobrazuje, manuálne zadáte v zadávacom poli.
H	Zoznam dostupných Wi-Fi sietí
I	Zoznam uložených a dostupných Wi-Fi sietí
J	IP adresa a názov Wi-Fi hnacieho stroja

Obr. 9

Nasadenie medziklieští na lisovacom krúžku v súlade s určením alebo neprípustným spôsobom

Obr. 10 – 12

Neprípustné pracovné pozície

Všeobecné bezpečnostné upozornenia pre elektrické náradie

⚠ VAROVANIE

Prečítajte si všetky bezpečnostné upozornenia, pokyny, pozrite si ilustrácie a technické údaje, ktorými je toto elektrické náradie vybavené. Zanedbanie dodržiavania nasledujúcich pokynov môže zapríčiniť zásah elektrickým prúdom, požiar a/alebo závažné zranenia.

Všetky bezpečnostné upozornenia a pokyny si odložte, aby boli dostupné aj v budúcnosti.

Pojem „elektrické náradie“ používaný v bezpečnostných upozorneniach sa vzťahuje na sieťové elektrické náradie (so sieťovým vedením) alebo na akumulátorové elektrické náradie (bez sieťového vedenia).

1) Bezpečnosť na pracovisku

- Svoju pracovnú oblasť udržiavajte čistú a dobre osvetlenú. Neporiadok alebo neosvetlené pracovné oblasti môžu viesť k úrazom či nehodám.
- S elektrickým náradím nepracujte v prostredí, kde hrozí nebezpečenstvo výbuchu, v ktorom sa nachádzajú horľavé kvapaliny, plyny alebo prach. Elektrické náradie vytvára iskry, ktoré môžu zapáliť prach alebo výpary.
- Počas používania elektrického náradia udržiavajte deti a iné osoby mimo jeho dosahu. Pri odpútaní pozornosti môžete stratiť kontrolu nad elektrickým náradím.

2) Elektrická bezpečnosť

- Pripájacia zástrčka elektrického náradia musí byť vhodná do zásuvky. Zástrčka sa nesmie žiadnym spôsobom pozmeňovať či upravovať. Nepoužívajte žiadne adaptérové zástrčky spolu s elektrickým náradím s ochranným uzemnením. Nepozmenené a neupravené zástrčky a vhodné zásuvky znižujú riziko zásahu elektrickým prúdom.
- Zabráňte kontaktu tela s uzemnenými povrchmi ako sú rúry, kúrenia, sporáky a chladničky. Keď je vaše telo uzemnené, hrozí zvýšené riziko zásahu elektrickým prúdom.

- Elektrické náradie udržiavajte mimo dažďa alebo vlhkosti. Vniknutie vody do elektrického náradia zvyšuje riziko zásahu elektrickým prúdom.
 - Nepoužívajte pripájacie vedenie na iné účely ako je určené, na nosenie elektrického náradia, zavesenie alebo na vytiahnutie zástrčky zo zásuvky. Pripájacie vedenie udržiavajte mimo dosahu tepla, oleja, ostrých hrán alebo pohybujúcich sa častí. Poškodené alebo zamotané pripájacie vedenia zvyšujú riziko zásahu elektrickým prúdom.
 - Ak pracujete s elektrickým náradím vonku, používajte iba predĺžovacie vedenia, ktoré sú vhodné aj na vonkajšiu oblasť. Použitie predĺžovacieho vedenia vhodného na vonkajšiu oblasť znižuje riziko zásahu elektrickým prúdom.
 - Ak nemožno zabrániť prevádzke elektrického náradia vo vlhkom prostredí, používajte prúdový chránič. Použitím prúdového chrániča sa znižuje riziko zásahu elektrickým prúdom.
- Bezpečnosť osôb**
 - Buďte pozorní, dávajte pozor na to, čo robíte a k práci s elektrickým náradím pristupujte opatrne. Nepoužívajte elektrické náradie vtedy, keď ste unavení alebo pod vplyvom drog, alkoholu alebo liekov. Moment nepozornosti pri používaní elektrického náradia môže viesť k závažným zraneniam.
 - Noste osobnú ochrannú výbavu a vždy aj ochranné okuliare. Nosenie osobnej ochrannej výbavy, ako je maska proti prachu, nešmykľavá bezpečnostná obuv, ochranná prilba alebo prostriedky na ochranu sluchu, v závislosti od druhu a použitia elektrického náradia, znižuje riziko zranení.
 - Zabráňte neúmyselnému uvedeniu do prevádzky. Uistite sa, že elektrické náradie je vypnuté, skôr než ho pripojíte k napájaniu elektrickým prúdom a/alebo pripojíte akumulátor, uchopíte ho alebo ho budete prenášať. Ak máte pri nosení elektrického náradia prst na spínači alebo ak pripojíte zapnuté elektrické náradie k napájaniu elektrickým prúdom, môže to viesť k vzniku nehôd alebo úrazov.
 - Skôr než elektrické náradie zapnete, odstráňte nastavovacie nástroje alebo kľúče používané na skrutkovanie. Nástroj, náradie alebo kľúč, ktorý sa nachádza v otáčajúcej sa časti elektrického náradia, môže viesť k zraneniam.
 - Vyhýbajte sa abnormálnemu držaniu tela. Zabezpečte si istý postoj a vždy udržiavajte rovnováhu. Tak môžete elektrické náradie lepšie kontrolovať v nečakaných situáciách.
 - Noste vhodný odev. Nenoste široký odev alebo šperky. Vlasy a odev udržiavajte mimo pohyblivých častí. Voľný odev, šperky alebo dlhé vlasy môžu byť zachytené pohyblivými časťami.
 - Ak je možné namontovať zariadenia na odsávanie a zachytávanie prachu, treba ich pripojiť a správne používať. Používanie odsávania prachu môže znížiť ohrozenie vyvolané prachom.
 - Nezískajte falošný pocit bezpečnosti a nezanedbajte pravidlá bezpečnosti pre elektrické náradie, ani keď ste s elektrickým náradím oboznámení po viacnásobnom použití. Neopatrné počínanie môže v priebehu zlomkov sekundy viesť k závažným zraneniam.
 - Používanie a starostlivosť o elektrické náradie**
 - Elektrické náradie nepreťažujte. Na vami vykonávanú prácu používajte elektrické náradie, ktoré je na ňu určené. S vhodným elektrickým náradím budete pracovať lepšie a bezpečnejšie v udávanom výkonovom spektre.
 - Nepoužívajte elektrické náradie, ktorého spínač je poškodený. Elektrické náradie, ktoré sa už nedá zapnúť alebo vypnúť, je nebezpečné a musí sa opraviť.
 - Pred vykonávaním nastavení na prístroji alebo zariadení, výmenou častí vkladacieho nástroja alebo odložením elektrického náradia vyťahnite zástrčku zo zásuvky a/alebo odstráňte odobrateľný akumulátor. Toto bezpečnostné opatrenie zabraňuje neúmyselnému spusteniu elektrického náradia.
 - Nepoužívané elektrické náradie odložte mimo dosahu detí. Neumožnite, aby elektrické náradie používali osoby, ktoré s ním nie sú oboznámené alebo nečítali tieto pokyny. Elektrické náradie je nebezpečné, ak je používané neskusenými osobami.
 - O elektrické náradie a vkladací nástroj sa svedomito starajte. Kontrolujte, či pohyblivé časti bezproblémovo fungujú a nezasekávajú sa, či nie sú časti zlomené alebo poškodené tak, že je ovplyvnená funkcia elektrického náradia. Poškodené časti nechajte pred použitím elektrického náradia opraviť. Mnohé nehody majú svoju príčinu v nesprávne udržiavanom elektrickom náradí.
 - Rezacie nástroje udržiavajte ostré a čisté. Starostlivo udržiavané rezacie nástroje s ostrými ostriami alebo reznými hranami sa menej zasekávajú a ľahšie sa vedú.
 - Elektrické náradie, vkladací nástroj, vkladacie nástroje atď. používajte podľa týchto pokynov. Vezmite pritom do úvahy aj pracovné podmienky a vykonávanú činnosť. Používanie elektrického náradia na iné ako predpokladané spôsoby použitia môže viesť k vzniku nebezpečných situácií.
 - Rukoväti, držadlá a úchopové plochy udržiavajte suché, čisté a bez prítomnosti oleja a tuku. Klzké rukoväti, držadlá a úchopové plochy neumožňujú bezpečnú obsluhu a kontrolu elektrického náradia v nepredvídateľných situáciách.
 - Používanie a starostlivosť o akumulátorové náradie**
 - Akumulátory nabíjajte iba s nabíjačkami, ktoré sú odporúčané výrobcom. Nabíjačka, ktorá je vhodná pre určitý druh akumulátorov, predstavuje nebezpečenstvo požiaru v prípade, že sa používa s inými akumulátormi.
 - V elektrickom náradí používajte iba akumulátory, ktoré sú preň určené. Používanie iných akumulátorov môže viesť k zraneniam a nebezpečenstvu požiaru.
 - Nepoužívaný akumulátor udržiavajte mimo dosahu kancelárskych sponiek, mincí, kľúčov, klinčov, skrutiek alebo iných malých kovových predmetov, ktoré by mohli spôsobiť premostenie kontaktov. Skrat medzi kontaktmi akumulátora môže mať za následok popálenie alebo požiar.

- d) Pri nesprávnom použití môže z akumulátora vytekať kvapalina. Zabráňte kontaktu s ňou. Pri náhodnom kontakte opláchnite vodou. Ak sa kvapalina dostane do očí, vyhľadajte lekársku pomoc. Unikajúca kvapalina z akumulátora môže viesť k podráždeniam pokožky alebo popáleninám.
 - e) Nepoužívajte poškodený, pozmenený či upravený akumulátor. Poškodené, pozmenené či upravené akumulátory sa môžu správať nepredvídateľne a môžu viesť k požiaru, výbuchu alebo k nebezpečenstvu zranenia.
 - f) Akumulátor nevystavujte ohňu alebo príliš vysokým teplotám. Oheň alebo teploty vyššie ako 130 °C môžu vyvolať výbuch.
 - g) Dodržiavajte všetky pokyny týkajúce sa nabíjania a akumulátor alebo akumulátorové náradie nikdy nenabíjajte mimo teplotného rozsahu, ktorý je uvedený v návode na používanie. Nesprávne nabíjanie alebo nabíjanie mimo schváleného teplotného rozsahu môže zničiť akumulátor a zvýšiť nebezpečenstvo požiaru.
- 6) Servis
- a) Elektrické náradie nechajte opravovať iba kvalifikovaným odborným personálom a len s použitím originálnych náhradných dielov. Zabezpečí sa tak, že zostane zachovaná bezpečnosť elektrického náradia.
 - b) Nikdy nevykonávajte údržbu poškodených akumulátorov. Akúkoľvek údržbu akumulátorov by mal vykonávať iba výrobca alebo splnomocnené strediská pre služby zákazníkom.

Bezpečnostné upozornenia pre REMS Akku-Press 22V ACC Connected

VAROVANIE

Prečítajte si všetky bezpečnostné upozornenia, pokyny, pozrite si ilustrácie a technické údaje, ktorými je toto elektrické náradie vybavené. Zanedbanie dodržiavania nasledujúcich pokynov môže zapríčiniť zásah elektrickým prúdom, požiar a/alebo závažné zranenia.

Všetky bezpečnostné upozornenia a pokyny si odložte, aby boli dostupné aj v budúcnosti.

- Elektrické náradie nepoužívajte, ak je poškodené. Hrozí riziko úrazu či nehody.
- Elektrické náradie pevne držte pri práci za rukoväť (6) a za rukoväť so spínačom (8) a zabezpečte si istý postoj. Elektrické náradie vyvíja veľmi veľkú lisovaciu silu. Jeho vedenie dvomi rukami je bezpečnejšie. Preto buďte mimoriadne opatrní. Deti a iné osoby udržiavajte počas používania elektrického náradia mimo jeho dosahu.
- Nesiahajte do pohybujúcich sa častí v oblasti lisovania. Hrozí nebezpečenstvo poranenia z dôvodu zacviknutia prstov alebo ruky.
- Nikdy neprevádzkujte radiálne lisy pri nezaistenom čape na pridržiavanie klieští (2). Hrozí nebezpečenstvo zlomenia a odlietavajúce časti môžu viesť k závažným zraneniam.
- Radiálny lis nasadzujte lisovacími kliešťami alebo lisovacím krúžkom a medzikliešťami vždy v pravom uhle k osi rúry na lisovaný spájací prvok. Ak sa hnací stroj nasadí šikmo k osi rúry, v dôsledku pôsobenia veľkej hnacej sily sa ťahá do pravého uhla k osi rúry. Pritom môže dôjsť k pomliaždeniu rúk alebo iných častí tela a/alebo hrozí riziko zlomenia, pričom odlietavajúce časti môžu spôsobiť závažné zranenia.
- Nasadte lisovací krúžok S (PR-2B) vždy v pravom uhle k osi rúry na lisovaný spájací prvok. Pri nasadzovaní radiálneho lisu s medzikliešťami Z8 na lisovacom krúžku S dbajte na voľný uhol otáčania/vychýlenia radiálneho lisu. Hrozí nebezpečenstvo zlomenia, pričom môžu odlietavajúce časti viesť k závažným zraneniam.
- Radiálny lis prevádzkujte len s vloženými lisovacími kliešťami, lisovacím krúžkom s medzikliešťami. Proces lisovania spúšťajte len na účely vytvorenia lisovaného spoja. Bez protitlaku pri lisovaní, ktorý vytvára lisovaný spájací prvok, sa zbytočne priveľmi zatažujú hnací stroj, lisovacie kliešte, lisovací krúžok a medzikliešte.
- Pred použitím lisovacích klieští, lisovacích krúžkov s medzikliešťami (lisovacích čelustí, lisovacích ôk s medzičelustami) od iných výrobcov preverte, či sú tieto výrobky vhodné pre radiálne lisy REMS. Lisovacie kliešte, lisovacie krúžky s medzikliešťami od iných výrobcov sa môžu použiť v zariadení REMS Akku-Press 22V ACC Connected vtedy, keď sú dimenzované na potrebnú posúvaciu silu 32 kN, sú mechanicky vhodné do hnacieho stroja REMS, dajú sa riadne zaisťiť a na konci svojej životnosti alebo pri preťažení sa zlomia bez vyvolania nebezpečenstva, napríklad bez rizika odlietavajúcich častí lisovacích čelustí. Odporúča sa používať iba lisovacie kliešte, lisovacie krúžky s medzikliešťami, ktoré sú dimenzované s bezpečnostným faktorom $\geq 1,4$ proti zlomu spôsobenému únavou materiálu. To znamená, že pri potrebnej posúvacej sile 32 kN odolajú posúvacej sile až do 45 kN. Navyše si prečítajte a dodržiavajte návod na používanie a bezpečnostné upozornenia od príslušného výrobcu/poskytovateľa lisovacích klieští, lisovacích krúžkov s medzikliešťami a pokyn na zabudovanie a montáž od výrobcu/poskytovateľa systému s lisovanými tvarovkami, ktorý sa bude lisovať. Dodržte aj prípadne obmedzenia používania, ktoré sú tam uvedené. Pri nerešpektovaní vzniká nebezpečenstvo zlomenia či prasknutia a odlietavajúce časti môžu viesť k závažným zraneniam.
- Používajte iba nepoškodené lisovacie kliešte, lisovacie krúžky, medzikliešte. Poškodené lisovacie kliešte, lisovacie krúžky, medzikliešte sa môžu zaseknúť alebo zlomiť či prasknúť, a/alebo bude lisovaný spoj chybný. Poškodené lisovacie kliešte, lisovacie krúžky, medzikliešte sa nesmú opravovať. Pri nerešpektovaní vzniká nebezpečenstvo zlomenia či prasknutia a odlietavajúce časti môžu viesť k závažným zraneniam.

- Očko na prenášanie (26) nepoužívajte na zaistenie proti pádu. Očko na prenášanie je určené výlučne na zavesenie ramenného popruhu. Ak bolo očko na prenášanie príliš zaťažené, nechajte hnací stroj prekontrolovať autorizovaným zmluvným strediskom pre služby zákazníkom spoločnosti REMS.
- Pred montážou/demontážou lisovacích klieští, lisovacích krúžkov, medziklieští vyťahnite sieťovú zástrčku alebo odoberte akumulátor. Hrozí nebezpečenstvo zranenia.
- Dodržiavajte predpisy o údržbe platné pre elektrické náradie a upozornenia týkajúce sa údržby pre lisovacie kliešte, lisovacie krúžky, medzikliešte. Dodržiavanie predpisov o údržbe má pozitívny vplyv na životnosť elektrického náradia, lisovacích klieští, lisovacích krúžkov, medziklieští.
- Elektrické náradie nikdy nenechávajte spustené bez dozoru. Pri dlhších prestávkach počas práce vypnite elektrické náradie, vyťahnite sieťovú zástrčku/akumulátor. Elektrické zariadenia môžu byť zdrojom nebezpečenstva, ktoré môže mať za následok vecné škody a/alebo poškodenia osôb, ak sú ponechané bez dozoru.
- Vkladajte maximálne 3 lisovacie krúžky XL 64 – 108 (PR-3S) do systémového kufru XL-Boxx s vložkou na lisovacie krúžky XL 64 – 108 (PR-3S) (príslušenstvo, číslo výrobku 579603). Dodržiavanie maximálnej hranice zaťaženia 3 lisovacími krúžkami XL (PR-3S) znižuje riziko vzniku vecných škôd a/alebo zranení.
- Prípádne vedenie, predlžovacie vedenia elektrického náradia a napájanie pravidelne kontrolujte, či nie sú poškodené. V prípade poškodenia zverte výmenu kvalifikovanému odbornému personálu alebo autorizovanému zmluvnému stredisku pre služby zákazníkom spoločnosti REMS.
- Elektrické náradie prenechajte iba poučeným osobám. Mladistvé osoby smú elektrické náradie prevádzkovať iba vtedy, keď sú staršie ako 16 rokov, ak je to potrebné na dosiahnutie cieľov pri ich vzdelávaní a ak sú pod dozorom odborníka.
- Deti a osoby, ktoré na základe svojich fyzických, zmyslových alebo duševných schopností alebo kvôli nedostatku skúsenosti či neznalosti nie sú spôsobilé obsluhovať elektrické náradie bezpečne, nesmú toto elektrické náradie používať bez dozoru alebo pokynov zo strany zodpovednej osoby. V opačnom prípade hrozí riziko zranenia z dôvodu chybnéj obsluhy.
- Používajte len schválené a zodpovedajúco označené predlžovacie vedenia s dostatočným prierezom vedenia. Predlžovacie vedenia používajte do dĺžky 10 m s prierezom vedenia 1,5 mm², od 10 do 30 m s prierezom vedenia 2,5 mm².

NEBEZPEČENSTVO

- Rešpektujte a dodržiavajte bezpečnostné upozornenia pre REMS lisovacie kliešte, REMS lisovacie krúžky, REMS medzikliešte, REMS deliace kliešte M, REMS káblové nožnice, REMS lisovacie kliešte Basic E01, REMS lisovacie vložky. Zanedbanie dodržiavania bezpečnostných upozornení môže mať za následok vecné škody, poškodenia osôb, zásah elektrickým prúdom, pád/zrútenie.

Pozrite si aj www.rems.de → Na stiahnutie → Bezpečnostné upozornenia: RADIÁLNE LISOVANIE

Bezpečnostné upozornenia pre akumulátory, rýchlonabíjačky, napájania

VAROVANIE

Prečítajte si všetky bezpečnostné upozornenia, pokyny, pozrite si ilustrácie a technické údaje, ktorými je toto elektrické náradie vybavené. Zanedbanie dodržiavania pokynov môže zapríčiniť zásah elektrickým prúdom, požiar a/alebo závažné zranenia.

Všetky bezpečnostné upozornenia a pokyny si odložte, aby boli dostupné aj v budúcnosti.

Pozrite si aj www.rems.de → Na stiahnutie → Návod na používanie → Bezpečnostné upozornenia → Bezpečnostné upozornenia pre akumulátory, rýchlonabíjačky, napájania.

Listy s bezpečnostnými údajmi

VAROVANIE

Prečítajte si listy s bezpečnostnými údajmi. Zanedbanie dodržiavania pokynov môže zapríčiniť zásah elektrickým prúdom, požiar a/alebo závažné zranenia.

Všetky bezpečnostné upozornenia a pokyny si odložte, aby boli dostupné aj v budúcnosti.

Pozrite si aj www.rems.de → Na stiahnutie → Listy s bezpečnostnými údajmi → Akumulátory.

Vysvetlenie symbolov

NEBEZPEČENSTVO

Ohrozenie s vysokým stupňom rizika, ktoré má pri nerešpektovaní za následok usmrtenie alebo závažné zranenia (nezvratné).

VAROVANIE









Ohrozenie so stredným stupňom rizika, ktoré by pri nerešpektovaní mohlo mať za následok usmrtenie alebo závažné zranenia (nezvratné).

UPOZORNENIE

Ohrozenie s nízkym stupňom rizika, ktoré by pri nerešpektovaní mohlo mať za následok mierne zranenia (zvrátne).

OZNÁMENIE

Vecné škody, žiadne bezpečnostné upozornenia! Žiadne riziko zranenia.

-  Nebezpečenstvo
-  Pád
-  Elektrické napätie
-  /  Pred uvedením do prevádzky si prečítajte návod na používanie
-  Používajte ochranu očí
-  Používajte ochranu sluchu
-  Elektrické náradie zodpovedá triede ochrany II
-  Nie je vhodné na používanie vonku
-  Spínaný zdroj (SMPS)
-  Bezpečnostný transformátor odolný proti skratu (SCPST)
-  Ekologická likvidácia
-  Označenie zhody CE

1. Technické údaje

Používanie v súlade s určením

VAROVANIE

REMS Akku-Press 22 V ACC Connected je zariadenie určené na vytváranie lisovaných spojov všetkých bežných systémov s lisovanými tvarovkami, na vytváranie spojov pre elektrické vedenia, na vytváranie spojov pre systémy na zabezpečenie proti pádu, na delenie závitových tyčí, na delenie elektrických káblov. Hnací stroj sa dá prostredníctvom Wi-Fi pripojiť na internet, aby bola možná výmena údajov medzi hnacím strojom a cloudom. Všetky ostatné spôsoby použitia nie sú v súlade s určením a preto nie sú prípustné.

Prehľad používania REMS akumulátorového náradia, akumulátorov, rýchlonabíjačiek, napájani.

Pozrite si aj www.rems.de → Na stiahnutie → Návod na používanie → RADIÁLNE LISOVANIE: ĎALŠIE DOKUMENTY



1.1. Rozsah dodávky

Hnací stroj, 21,6 V lítium-iónový akumulátor, rýchlonabíjačka, návod na používanie, bezpečnostné upozornenia, skrinka z oceleového plechu/systémový kufr L-Boxx

1.2. Číslo výrobkov

REMS Akku-Press 22 V ACC Connected – hnací stroj, bez akumulátora	576003
REMS lisovacie kliešte, REMS lisovacie krúžky, REMS medzikliešte	pozrite si katalóg REMS
REMS deliace kliešte M	pozrite si katalóg REMS
REMS káblové nožnice	571887
Ostrie na strihanie káblov, balenie 2 ks (REMS káblové nožnice)	571889
REMS lisovacie kliešte Basic E01	571855
REMS lisovacie vložky T 12, balenie 2 ks	570891
REMS akumulátor Li-Ion 21,6 V, 2,5 Ah	571571
REMS akumulátor Li-Ion 21,6 V, 4,4 Ah	571574
REMS akumulátor Li-Ion 21,6 V, 5,0 Ah	571581
REMS akumulátor Li-Ion 21,6 V, 9,0 Ah	571583
Rýchlonabíjačka 100 – 240 V, 90 W	571585
Rýchlonabíjačka 100 – 240 V, 290 W	571587
Napájanie 220 – 240 V/21,6 V, 15 A	571567
Napájanie 220 – 240 V/21,6 V, 40 A	571578
Skrinka z oceleového plechu pre REMS Akku-Press 22 V ACC Connected	571290
Systémový kufr L-Boxx pre REMS Akku-Press 22 V ACC Connected	576345
REMS CleanM, čistič strojov	140119

Skrinky z oceleového plechu alebo systémové kufre s vložkou pre REMS lisovacie kliešte, REMS lisovacie krúžky, medzikliešte, ako príslušenstvo

1.3. Pracovný rozsah

Radiálne lisy REMS Akku-Press 22 V ACC Connected na vytváranie lisovaných spojov všetkých bežných systémov s lisovanými tvarovkami na oceľových rúrach, nehrdzavejúcich oceľových rúrach, medených rúrach, plastových rúrach, kompozitných rúrach Ø 10 – 108 (110) mm Ø 3/8 – 4"

Pozrite si aj www.rems.de → Výrobky → Radiálne lisovanie → REMS lisovacie kliešte, REMS lisovacie krúžky → Výňatok z katalógu (PDF)



1.4. Rozsah pracovnej teploty

Hnací stroj	-10 °C až +60 °C (14 °F až +140 °F)
Akumulátor	-10 °C až +60 °C (14 °F až +140 °F)
Rýchlonabíjačka	0 °C až +40 °C (32 °F až +104 °F)
Napájanie	-10 °C až +45 °C (14 °F až +113 °F)

Rozsah teploty skladovania > 0 °C (32 °F)

1.5. Funkcionalita Connected

Zaregistrované výrobky s funkcionalitou Connected ponúkajú používateľovi rôzne dodatočné funkcionality, v závislosti od konkrétneho výrobku, ako napríklad: protokolovanie nameraných údajov/údajov o lisovaní (dátum a čas lisovania, počítadlo 1 pre počet lisovaní a dobu prevádzky, počítadlo 2 pre počet lisovaní a dobu prevádzky, počítadlo pre celkový počet lisovaní a dobu prevádzky, napätie akumulátora, intenzita prúdu pri vypnutí, maximálna intenzita prúdu, zvyšková kapacita akumulátora, čas lisovania, diagram tlaku a času a iné) a vytváranie protokolov s vlastným logom firmy, zobrazenie hlásení o chybe, konfigurácia výrobku (jazyk, dátum, čas, časová zóna, jednotka tlaku, doba osvetlenia LED-diódami a jas LED-diód, čas pohotovostného režimu, režim presunu ACC, tóny upozornení a iné), vytvorenie blokování používania (okamžité blokovanie alebo interval spätného hlásenia ako ochrana pred krádežou, rozsahy času a dátumov pre doby blokovania, obmedzenie počtu vykonateľných lisovaní), geografická lokalizácia miest lisovania, prevod hlasových nahrávok do editovateľného textu, odosielanie obrázkov k lisováním na server a ich uloženie, zobrazenie upozornení (ročná inšpekcia a opakovaná kontrola, nová verzia firmvéru, stav batérie a iné), stiahnutie a inštalácia nových verzii firmvéru.

1.6. Posúvacía sila, zdvih

Posúvacía sila (menovitá sila)	32 kN
Zdvih	41 mm

1.7. Elektrické údaje

Hnací stroj	}	21,6 V ∓; 2,5 Ah
		21,6 V ∓; 4,4 Ah
		21,6 V ∓; 5,0 Ah
		21,6 V ∓; 9,0 Ah
Rýchlonabíjačka	Vstup	100 – 240 V~; 50 – 60 Hz; 90 W
	Výstup	21,6 V ∓ s ochrannou izoláciou, odrušené
Rýchlonabíjačka	Vstup	100 – 240 V~; 50 – 60 Hz; 290 W
	Výstup	21,6 V ∓ s ochrannou izoláciou, odrušené
Napájanie	Vstup	220 – 240 V~; 50 – 60 Hz
	Výstup	21,6 V ∓; 15 A s ochrannou izoláciou, odrušené
Napájanie	Vstup	220 – 240 V~; 50 – 60 Hz
	Výstup	21,6 V ∓; 40 A s ochrannou izoláciou, odrušené

1.8. Rozmery

Hnací stroj 295 × 310 × 81 mm (11,6" × 12,2" × 3,2")

1.9. Hmotnosti

Hnací stroj bez akumulátora	2,9 kg (6,4 lb)
REMS akumulátor Li-Ion 21,6 V, 2,5 Ah	0,4 kg (0,9 lb)
REMS akumulátor Li-Ion 21,6 V, 4,4 Ah	0,8 kg (1,8 lb)
REMS akumulátor Li-Ion 21,6 V, 5,0 Ah	0,8 kg (1,8 lb)
REMS akumulátor Li-Ion 21,6 V, 9,0 Ah	1,1 kg (2,4 lb)
Lisovacie kliešte (priemer)	1,8 kg (3,9 lb)
Medzikliešte Z2	2,0 kg (4,4 lb)
Medzikliešte Z4	3,6 kg (7,9 lb)
Medzikliešte Z5	3,8 kg (8,4 lb)
Medzikliešte Z8	1,7 kg (3,7 lb)
Lisovací krúžok M54 (PR-3S)	3,1 kg (6,8 lb)
Lisovací krúžok U75 (PR-3B)	2,7 kg (5,9 lb)

1.10. Informácia o hluku

Hodnota emisii vzťahujúca sa na pracovisko
L_{DA} = 74 dB(A) L_{WA} = 85 dB(A) K = 3 dB(A)

1.11. Vibrácie

Vážená efektívna hodnota zrýchlenia < 2,5 m/s² K = 1,5 m/s²

Udávaná hodnota emisií vibrácií bola nameraná normovaným skúšobným postupom a dá sa používať na porovnanie s iným elektrickým náradím. Udávanú hodnotu emisií vibrácií je možné použiť aj na počiatočný odhad vystavenia.

⚠ UPOZORNENIE

Hodnota emisií vibrácií sa môže počas skutočného používania elektrického náradia odlišovať od udávanej hodnoty, v závislosti od druhu a spôsobu, ktorým sa elektrické náradie používa. V závislosti od skutočných podmienok pri používaní (prerušovanej prevádzky) môže byť potrebné stanoviť bezpečnostné opatrenia na ochranu obsluhujúcej osoby.

2. Uvedenie do prevádzky

⚠ UPOZORNENIE

Po dlhšej dobe skladovania hnacieho stroja sa musí pred opätovným uvedením do prevádzky najskôr aktivovať pretlakový ventil, stlačením tlačidla pre vrátenie do pôvodnej polohy (12). Ak je zaseknutý alebo je jeho chod ťažký, nesmie sa vykonávať lisovanie.

V takom prípade sa musí hnací stroj odovzdať na kontrolu autorizovanému zmluvnému stredisku pre služby zákazníkom spoločnosti REMS.

Pre použitie REMS lisovacích klieští a REMS lisovacích krúžkov s medzikliešťami pre rôzne systémy s lisovanými tvarovkami platia vždy aktuálne predajné podklady spoločnosti REMS, pozrite si aj stránku www.rems.de → Na stiahnutie → Katalógy výrobkov, prospekty. Ak výrobca systému zmení komponenty systémov s lisovanými tvarovkami alebo uvedie na trh nové, je nutné vyžiadať si aktuálne informácie o ich používaní od spoločnosti REMS (fax: +49 7151 17 07 - 110 alebo e-mail: info@rems.de). Právo na zmeny a omyly je vyhradené.

2.1. Elektrické pripojenie

⚠ VAROVANIE

Dodržte sieťové napätie! Pred pripojením hnacieho stroja, rýchlonabíjačky alebo napájania preverte, či napätie udávané na výkonovom štítku zodpovedá sieťovému napätiu. Na stavbách, vo vlhkom prostredí, vo vnútorných a vonkajších priestoroch alebo pri porovnateľných spôsoboch umiestnenia prevádzkujte elektrické náradie s pripojením na sieť len cez prúdový chránič (spínač FI), ktorý preruší prívod elektrickej energie, hneď ako prekročí hodnota zvodového prúdu k zemi 30 mA na dobu 200 ms.

Lítium-iónové akumulátory

Hlboké vybitie z dôvodu podpätia

Pri lítium-iónových akumulátoroch nesmie dôjsť k nedodržiatiu minimálneho napätia, pretože inak sa akumulátor môže poškodiť v dôsledku hlbokého vybitia. Články lítium-iónových akumulátorov značky REMS sú pri dodaní predbežne nabité na cca 40 %. Preto sa lítium-iónové akumulátory musia pred použitím nabiť a pravidelne dobíjať. Ak nie je tento predpis od výrobcu článkov dodržaný, môže sa lítium-iónový akumulátor poškodiť v dôsledku hlbokého vybitia.

Hlboké vybitie pri skladovaní

Pri skladovaní relatívne málo nabitého lítium-iónového akumulátora, môže pri dlhšom skladovaní dôjsť k hlbokému vybitiu (vplyvom samočinného vybíjania) a tým k poškodeniu. Lítium-iónové akumulátory sa preto musia pred skladovaním nabiť a dobíjať najneskôr každých šesť mesiacov. Pred opätovným zaťažovaním sa musia bezpodmienečne ešte raz nabiť.

OZNÁMENIE

Pred použitím lítium-iónový akumulátor nabite.

Na nabíjanie lítium-iónového akumulátora REMS používajte iba schválené rýchlonabíjačky REMS. Nové a dlhší čas nepoužívané lítium-iónové akumulátory dosiahnu úplnú kapacitu až po viacerých nabitíach.

Rýchlonabíjačky

Ak je sieťová zástrčka zasunutá, ľavá kontrolka trvalo svieti nazeleno. Po zasunutí akumulátora do rýchlonabíjačky signalizuje zelená blikajúca kontrolka to, že akumulátor sa nabíja. Ak svieti táto kontrolka trvalo nazeleno, je akumulátor nabitý. Ak kontrolka bliká načerveno, je akumulátor poškodený alebo chybný. Ak kontrolka svieti trvalo načerveno, je teplota rýchlonabíjačky a/alebo akumulátora mimo prípustného pracovného rozsahu rýchlonabíjačky od 0 °C do +40 °C.

OZNÁMENIE

Rýchlonabíjačky nie sú vhodné na používanie vonku.

Napájania

Napájania sú určené na prevádzkovanie akumulátorového náradia z elektrickej siete, namiesto akumulátorov. Napájania sú vybavené ochranou pred nadmerným prúdom a teplotou. Prevádzkový stav je signalizovaný jednou LED-diódou. Pripravenosť na prevádzku signalizuje svietica LED-dióda. Ak LED-dióda zhasne alebo bliká, signalizuje to nadmerný prúd alebo nepripustnú teplotu. Používanie hnacieho stroja nie je počas tohto času možné. Po krátkom čase bude LED-dióda opäť svietiť a v práci je možné pokračovať.

OZNÁMENIE

Napájania nie sú vhodné na používanie vonku.

2.2. Montáž (výmena) lisovacích klieští, lisovacích klieští (PZ-4G) (obr. 3), lisovacích klieští (PZ-S) (obr. 4), lisovacieho krúžka (PR-3S) s medzikliešťami (obr. 5), lisovacieho krúžka (PR-3B) s medzikliešťami (obr. 6), lisovacieho krúžka 45° (PR-2B) s medzikliešťami (obr. 7), lisovacieho krúžka S (PR-2B) s medzikliešťami (obr. 7)

Vytiahnite sieťovú zástrčku alebo odoberte akumulátor. Používajte iba lisovacie kliešte, lisovacie krúžky so systémovo špecifickým lisovacím obrysom, podľa lisovaného systému s lisovanými tvarovkami. Lisovacie kliešte a lisovacie krúžky sú na lisovacích čelustiach, príp. lisovacích segmentoch popísané písmenami na označenie lisovacieho obrysu a číslom na označenie veľkosti. Medzikliešte sú označené písmenom Z a číslom slúžiacim na priradenie k prípustnému lisovaciemu krúžku, ktorý má rovnaké označenie. Pri lisovacom krúžku 45° (PR-2B) pamätajte na to, že medzikliešte Z1 sa smú nasadzovať iba pod 45° (obr. 7). Pri lisovacom krúžku S (PR-2B) sa dajú medzikliešte Z8 nasadiť plynulo, s možnosťou otočenia/vychýlenia (obr. 7). Prečítajte si a dodržte pokyn na zabudovanie a montáž od výrobcu/popkytovateľa systému s lisovanými tvarovkami, ktorý sa bude lisovať. Nikdy nelisujte s nevhodnými lisovacími kliešťami, lisovacím krúžkom a medzikliešťami (lisovací obrys, veľkosť). Lisovaný spoj by mohol byť nepoužiteľný a mohol by sa poškodiť hnací stroj, ako aj lisovacie kliešte alebo lisovací krúžok a medzikliešte.

Hnací stroj je vhodné položiť na stól alebo na podlahu. Montáž (výmena) lisovacích klieští, medziklieští, sa dá vykonať iba vtedy, keď sú lisovacie valčeky (5) zasunuté úplne dozadu. V prípade potreby stláčajte tlačidlo pre vrátenie do pôvodnej polohy (12) dovtedy, kým nebudú lisovacie valčeky (5) presunuté úplne dozadu.

Otvorte čap na pridržiavanie klieští (2). Na vykonanie tohto úkonu potiahnite závoru (4), čap na pridržiavanie klieští (2) vyskočí pôsobením pružiny. Vložte vybrané lisovacie kliešte/medzikliešte. Stlačte nadol gombík (3) priamo nad čapom na pridržiavanie klieští (2) a čap na pridržiavanie klieští (2) posúvajte dopredu, kým nezaskočí závoru (4) (automatické zaistenie lisovacích klieští/medziklieští). Radiálne lisy nespúšťajte bez vložených lisovacích klieští, medziklieští s lisovacím krúžkom. Proces lisovania nechajte prebiehať len na účely vytvorenia lisovaného spoja. Bez protitlaku pri lisovaní, ktorý vytvára lisovaný spájací prvok, sa zbytočne prívelmi zaťažuje hnací stroj, príp. lisovacie kliešte, lisovací krúžok a medzikliešte.

OZNÁMENIE

Pozícia uzatvorenia čapu na pridržiavanie klieští je elektricky monitorovaná. Vykonanie lisovania je možné len pri zatvorenom čape na pridržiavanie klieští.

2.3. Ovládacie prvky a OLED displej

REMS Akku-Press 22 V ACC Connected je možné obsluhovať pomocou rôznych ovládacích prvkov. Kontrastný OLED displej slúži na jasné zobrazenie menu, podradeného menu, strán s nastaveniami a informáciami, ako aj hlásení.

Vypínač

Vypínač (obr. 2 (24)) na zapnutie a vypnutie hnacieho stroja. Na vypnutie hnacieho stroja podržte vypínač stlačený 2 s.

Bezpečnostný spínač

Bezpečnostný spínač (obr. 1 (7)) na vykonávanie lisovaní a pri obsluhu menu na opustenie príslušného podradeného menu















Tlačidlo doľava/doprava

Tlačidlá doľava/doprava (obr. 2 (22)) pod OLED displejom majú rôzne funkcie

OLED displej

Zobrazenie na OLED displeji sa delí na „panel so symbolmi hore“, „hlavné okno“ a „panel so symbolmi dole“.









Panel so symbolmi hore

 	Odstupňovaný indikátor stavu nabitia akumulátora Sieťová prevádzka
  	Je aktivované blokovanie používania, hnací stroj nie je zablokovaný Je aktivované blokovanie používania, hnací stroj je zablokovaný Nie je aktivované blokovanie používania
	Stiahnutie novej verzie firmware bolo úspešné. Nová verzia firmware je pripravená na inštaláciu.
    	Hnací stroj nie je zaregistrovaný Hnací stroj je prepojený s cloudom, hnací stroj nie je zaregistrovaný Hnací stroj je prepojený s cloudom, hnací stroj je zaregistrovaný Hnací stroj nie je možné prepojiť s cloudom Hnací stroj nie je prepojený s cloudom, z dôvodu chýbajúceho pripojenia cez Wi-Fi
   	Wi-Fi je pripojené Wi-Fi je pripojené, žiadny prístup na internet Wi-Fi deaktivované Uložené Wi-Fi siete nie sú dostupné alebo ešte nebola na hnacom stroji uložená žiadna Wi-Fi sieť.



Hlavné okno

	Úvodná strana Striedajúce sa zobrazenia: Úvítacia a úvodná strana, menu, podradené menu, strany s nastaveniami a informáciami, hlásenia
---	---

Panel so symbolmi dole

	Zobraziť ďalšie menu
	Zobraziť menu, ďalšie podradené menu alebo stranu s nastaveniami
	Vyvolať predchádzajúce menu/podradené menu
	Prerušenie/Ukončiť/Zobraziť diagram tlaku a času/Reset počítadiel
	Zvýšiť číselnú hodnotu
	Ďalší riadok
	Symbol trvalo svieti: potvrdiť zadanie Symbol bliká: prístupový bod hnacieho stroja je aktivovaný a pripravený na prepojenie s mobilným koncovým zariadením.
	Hlasová nahrávka
	Nainštalovanie novej verzie firmware







Úvítacia a úvodná strana

	Úvítacia strana s logom výrobcu Verzia firmware
	Úvodná strana Dátum, čas, typ hnacieho stroja Hnací stroj je pripravený na používanie

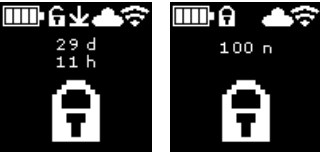

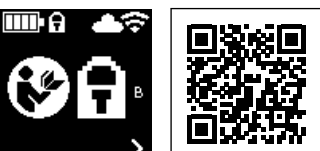

Hlásenia

Hlásenia sa zobrazujú pri zapnutí hnacieho stroja, ak nastala nejaká udalosť.

	Ročná inšpekcia a opakovaná kontrola Zobrazuje sa vtedy, keď nastal čas na vykonanie ročnej inšpekcie a opakovanej kontroly (≤ 0 d alebo $\geq 30\,000$ n).
---	---

	<p>Plná paměť Uložené údaje sa budú odteraz prepisovať (najsprávnejšie sa prepíšu najstaršie údaje).</p>
	<p>Blokovanie používania Počet zostávajúcich dní d do zablokovania hnacieho stroja Počet zostávajúcich lisovaní n do zablokovania hnacieho stroja</p>
	<p>Blokovanie používania A Tlačidlom doprava zobrazíte na OLED displeji QR kód. Zosnímajte QR kód mobilným koncovým zariadením a zmeňte blokovanie používania hnacieho stroja cez servisný portál REMS.</p>
	<p>Blokovanie používania B Tlačidlom doprava zobrazíte na OLED displeji QR kód. Zosnímajte QR kód mobilným koncovým zariadením a zmeňte blokovanie používania hnacieho stroja cez servisný portál REMS.</p>
	<p>Blokovanie používania C Tlačidlom doprava zobrazíte na OLED displeji QR kód. Zosnímajte QR kód mobilným koncovým zariadením a zmeňte blokovanie používania hnacieho stroja cez servisný portál REMS.</p>
	<p>Blokovanie používania D Tlačidlom doprava zobrazíte na OLED displeji QR kód. Zosnímajte QR kód mobilným koncovým zariadením a zmeňte blokovanie používania hnacieho stroja cez servisný portál REMS.</p>
	<p>Wi-Fi NOT CONNECTED Wi-Fi pripojenie ešte nebolo vytvorené alebo nie je dostupná žiadna Wi-Fi sieť uložená na hnacom stroji.</p>

Menu
Zobrazenie/reset informácií, vyvolanie podradených častí menu/strán s nastaveniami a informáciami a vykonanie inštalácie novej verzie firmware













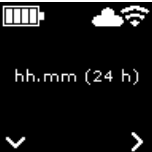







	<p>Nastavenia</p>
	<p>Počítadlo 1 Zobrazuje sa: t_1 = doba prevádzky n_1 = počet lisovaní Na vykonanie resetu počítadla podržte počas 2 sekúnd stlačené tlačidlo doprava.</p>
	<p>Počítadlo 2 Zobrazuje sa: t_2 = doba prevádzky n_2 = počet lisovaní Na vykonanie resetu počítadla podržte počas 2 sekúnd stlačené tlačidlo doprava.</p>
	<p>Celkové počítadlo Zobrazuje sa: Σt = súčet doby prevádzky Σn = súčet lisovaní Reset tohto počítadla nie je možný.</p>

	<p>Ročná inšpekcia a opakovaná kontrola Zobrazuje sa: n = súčet lisovaní (zobrazuje sa od 25 000 lisovaní) d = zostávajúci čas do ročnej inšpekcie a opakovanej kontroly (v dňoch)</p>
	<p>Využitie pamäte Zobrazuje sa: využitá pamäť/maximálne dostupná pamäť, v MB</p>
	<p>Verzia firmware Zobrazuje sa: Sériové číslo hnacieho stroja Nainštalovaná verzia firmware</p>
	<p>Verzia firmware Zobrazuje sa: Sériové číslo hnacieho stroja Nainštalovaná verzia firmware Dostupná verzia firmware Inštalácia je možná až vtedy, keď bol hnací stroj prepojený prostredníctvom Wi-Fi s internetom, do cloudu.</p>
	<p>Verzia firmware Zobrazuje sa: Sériové číslo hnacieho stroja Nainštalovaná verzia firmware Dostupná verzia firmware ERROR REGISTRATION REQUIRED: Hnací stroj nie je zaregistrovaný. Inštalácia je možná až vtedy, keď bol hnací stroj zaregistrovaný a prepojený prostredníctvom Wi-Fi s internetom, do cloudu.</p>
	<p>Verzia firmware Zobrazuje sa: Sériové číslo hnacieho stroja Nainštalovaná verzia firmware Dostupná verzia firmware Data Protection Information: akceptovanie informácií o ochrane údajov a spustenie inštalácie</p>
	<p>Inštaluje sa verzia firmware Počas inštalácie nevypínajte hnací stroj a neodoberajte akumulátor či napájanie.</p>

Podradené menu/strany s nastaveniami a informáciami

Vykonávanie nastavení hnacieho stroja, zaregistrovanie hnacieho stroja na servisnom portáli REMS, odoslanie správy o údržbe, vytvorenie Wi-Fi pripojenia.

	<p>Výber jasu LED-diódového pracovného svetla</p>
	<p>Nastavenia cez servisný portál REMS/QR kód Tlačidlom doprava zobrazíte na OLED displeji QR kód. Na vyvolanie servisného portálu REMS zosnímajte QR kód pomocou mobilného koncového zariadenia. Zaregistrujte hnací stroj. Ak je hnací stroj už zaregistrovaný, vyvolá sa priamo strana „SPRAVOVAŤ VÝROBOK“.</p>
	<p>Nastavenie dátumu Pri existujúcom pripojení na internet sa dátum aktualizuje automaticky, pri zapnutí hnacieho stroja. Manuálne nastavenie vtedy nie je možné.</p>
	<p>Nastavenie času Pri existujúcom pripojení na internet sa čas aktualizuje automaticky, pri zapnutí hnacieho stroja. Manuálne nastavenie vtedy nie je možné.</p>

		Výber formátu dátumu <ul style="list-style-type: none"> • YYYY-MM-DD • MM/DD/YYYY • DD.MM.YYYY
		Výber formátu času <ul style="list-style-type: none"> • hh:mm (24 h) • hh:mm (12 h)
		Výber jednotky tlaku <ul style="list-style-type: none"> • bar • psi
		Nastavenie podpory/diagnostika na diaľku Odoslanie správy o údržbe „SUPPORT“, na účely diagnostiky na diaľku
		Vytvoriť Wi-Fi pripojenie/aktivovať prístupový bod Zobrazuje sa: Názov pripojenej Wi-Fi siete Zobrazuje sa: Názov prístupového bodu hnacieho stroja Heslo pre Wi-Fi pripojenie IP adresa prístupového bodu
		Vytvoriť Wi-Fi pripojenie/aktivovať prístupový bod Zobrazuje sa: Wi-Fi je deaktivované Zobrazuje sa: Názov prístupového bodu hnacieho stroja Heslo pre Wi-Fi pripojenie IP adresa prístupového bodu
		Vytvoriť Wi-Fi pripojenie/aktivovať prístupový bod Zobrazuje sa: Wi-Fi pripojenie ešte nebolo vytvorené alebo nie je dostupná žiadna Wi-Fi sieť uložená na hnacom stroji Zobrazuje sa: Názov prístupového bodu hnacieho stroja Heslo pre Wi-Fi pripojenie IP adresa prístupového bodu
		Obnoviť výrobné nastavenia
		Obnoviť výrobné nastavenia Je aktívne blokovanie používania, obnovenie výrobných nastavení nie je možné. Prečítajte si návod na obsluhu
		Obnoviť verziu firmware Local RESTORE Wi-Fi RESTORE



2.4 Zaregistrovanie hnacieho stroja, pripojenie mobilného koncového zariadenia, prepojenie hnacieho stroja s internetom do cloudu

Na používanie funkcionality Connected je nevyhnutné vykonať registráciu hnacieho stroja na servisnom portáli REMS a prepojenie hnacieho stroja s internetom do cloudu.

Upozornenie: Hnací stroj REMS Akku-Press 22 V ACC Connected sa dá používať aj bez registrácie hnacieho stroja a bez prepojenia s internetom. Funkcie vychádzajúce z funkcionality Connected však nie sú v takom prípade k dispozícii. Pri neexistujúcom pripojení na internet sa údaje ukladajú v hnacom

stroji a odošlú sa do cloudu hneď po zaregistrovaní hnacieho stroja a nadviazaní internetového pripojenia do cloudu.



2.4.1. Zaregistrovanie hnacieho stroja na servisnom portáli REMS
 Prostredníctvom servisného portálu REMS sa dajú hnacie stroje zaregistrovať na prihláseného používateľa. Ak ešte nie je dostupné žiadne konto používateľa, vytvorte konto používateľa na servisnom portáli REMS (<https://service.rems.de>) kliknutím na položku menu PRIHLÁSIŤ. Na potvrdenie zadanej e-mailovej adresy a ako posledný krok prihlásenia, kliknite na aktivačný odkaz v zaslanej e-mailovej správe.

- Zapnite hnací stroj.
- Stlačte tlačidlo doprava (22), aby sa zobrazilo menu „Nastavenia“ . Znovu stlačte tlačidlo doprava. Stlačte tlačidlo doľava, aby sa zobrazila stránka „Nastavenia cez servisný portál REMS“ . Vyvolajte QR kód, stlačením tlačidla doprava.
- Zosnímajte QR kód mobilným koncovým zariadením, napríklad fotoaparátom. V prehliadači sa otvorí servisný portál REMS. Prihláste používateľa na servisnom portáli REMS.
- Stlačte tlačidlo „Zaregistrovať výrobok“. Úspešné zaregistrovanie bude potvrdené. Ak je hnací stroj už zaregistrovaný, vyvolá sa priamo strana „SPRAVOVAŤ VÝROBOK“.

Registráciu môže opäť zrušiť výlučne tento používateľ. V prípade predaja výrobku musí používateľ registráciu zrušiť, pretože inak nebude mať nadobúdateľ výrobku žiadnu možnosť vlastnej registrácie pre využívanie funkcionality Connected.

2.4.2. Prepojenie mobilného koncového zariadenia s hnacím strojom

Upozornenie: Hnací stroj je možné pripojiť s internetom, do cloudu, prostredníctvom dostupnej Wi-Fi siete alebo cez hotspot mobilného koncového zariadenia.





- Zasuňte nabitý akumulátor do hnacieho stroja a krátko stlačte vypínač (24). Po niekoľkých sekundách sa zapne OLED displej. Hnací stroj je pripravený na prevádzku hneď po zobrazení úvodnej strany.
- Stlačte tlačidlo doprava (22), aby sa zobrazilo menu „Nastavenia“ . Znovu stlačte tlačidlo doprava. Potom viackrát stlačte tlačidlo doľava, až kým sa nezobrazí menu „Vytvoriť Wi-Fi pripojenie“ . Stlačte tlačidlo doprava, čím sa zobrazí príslušná strana s nastaveniami . Počas 2 sekúnd podržte stlačené tlačidlo doprava, kým nebude nad tlačidlom doprava blikať symbol „•“. Pre mobilné koncové zariadenie je teraz viditeľný prístupový bod vytvorený hnacím strojom.
- Otvorte nastavenia Wi-Fi (WLAN) na mobilnom koncovom zariadení. V prípade potreby zapnite Wi-Fi na mobilnom koncovom zariadení. Bližšie informácie nájdete v informáciách od výrobcu mobilného koncového zariadenia.
- Vyberte prístupový bod „RE-AP-sériové číslo“ hnacieho stroja.
- Pri zobrazení požiadavky zadajte heslo WPA2 v znení „12345678“ na zašifrovanie dátového prenosu medzi hnacím strojom a mobilným koncovým zariadením a dokončite prepájanie. Ak bolo heslo už uložené v mobilnom koncovom zariadení, nie je potrebné opätovné zadávanie hesla; výzva na zadanie hesla sa už nezobrazí.

Na mobilnom koncovom zariadení sa automaticky otvorí konfiguračná strana „WI-FI SELECTION“ (obr. 8).

Upozornenie: Ak sa konfiguračná strana neotvorí automaticky, otvorte prehliadač webových stránok na mobilnom koncovom zariadení a do panelu pre adresu zadajte IP adresu prístupového bodu hnacieho stroja <http://192.168.4.1>.

2.4.3. Prepojenie hnacieho stroja s internetom do cloudu

Prepojenie hnacieho stroja s internetom do cloudu (obr. 8) prostredníctvom dostupnej Wi-Fi siete:

- Vyberte Wi-Fi sieť zo zoznamu zobrazených Wi-Fi sietí (H), zadajte heslo pre Wi-Fi (E) a vytvorte pripojenie kliknutím na tlačidlo „Save“ (D).
Upozornenie: Wi-Fi siete, ktoré sú pripojené cez proxy-server, nie je možné použiť. Takéto pripojenie sa používa napríklad pri prístupoch hostí v hoteloch alebo verejne prístupných sieťach a častokrát sa dá rozpoznať podľa toho, že je vyžadované potvrdenie na uvítacej alebo prihlasovacej strane. Symboly „Wi-Fi“  a „Cloud“  sa zobrazia v paneli so symbolmi hore, na OLED displeji. Môže niekoľko minút trvať, kým sa tieto indikátory zobrazia. Ak k zobrazeniu nedôjde, vypnite a opäť zapnite hnací stroj. Symboly „Wi-Fi“  a „Cloud“  sa zobrazia v paneli so symbolmi hore, na OLED displeji.

REMS Akku-Press 22V ACC Connected si dokáže uložiť do pamäte až 10 Wi-Fi sietí. Hnací stroj sa pripojí automaticky, hneď ako bude k dispozícii nejaká známa Wi-Fi sieť.





Výberom prepínača „show all“ (A) sa zobrazia všetky uložené Wi-Fi siete – aj tie, ktoré nie sú aktuálne dostupné. Ak chcete použiť určitú uloženú Wi-Fi sieť zo zoznamu uložených Wi-Fi sietí (I), vyberte ju a stlačte tlačidlo „Connect“ (B). Na vymazanie uloženej Wi-Fi siete ju vyberte a stlačte tlačidlo „Delete network“ (C).

Prepojenie hnacieho stroja s internetom do cloudu (obr. 8) prostredníctvom hotspotu mobilného koncového zariadenia:

Ako alternatívu k prepojeniu hnacieho stroja prostredníctvom dostupnej Wi-Fi siete je možné vytvoriť prepojenie hnacieho stroja aj cez hotspot mobilného koncového zariadenia.

Mobilné koncové zariadenia s operačným systémom Android:





- Prepojte mobilné koncové zariadenie s hnacím strojom (pozrite si časť „2.4.2. Prepojenie mobilného koncového zariadenia s hnacím strojom“).
- Na konfiguračnej strane „WI-FI SELECTION“ (obr. 8) vyberte voľbu „other SSID“ (G) a v zadávacom poličku zadajte názov hotspotu.
- Zadajte heslo a uložte stlačením tlačidla „Save“ (D). Názov hotspotu sa zobrazí v zozname dostupných Wi-Fi sietí (H).
- Aktivujte hotspot cez ovládacie centrum v mobilnom koncovom zariadení. Treba pritom dbať na to, aby bola na mobilnom koncovom zariadení nastavená šírka pásma hotspotu na hodnotu 2,4 GHz. Bližšie informácie nájdete v informáciách od výrobcu mobilného koncového zariadenia.

Po krátkej dobe sa hnací stroj prepojí s hotspotom. Symboly „Wi-Fi“  a „Cloud“  sa zobrazia v paneli so symbolmi hore, na OLED displeji. Môže niekoľko minút trvať, kým sa tieto indikátory zobrazia. Ak k zobrazeniu nedôjde, vypnite a opäť zapnite hnací stroj. Symboly „Wi-Fi“  a „Cloud“  sa zobrazia v paneli so symbolmi hore, na OLED displeji.



Mobilné koncové zariadenia s operačným systémom iOS:

- Prepojte mobilné koncové zariadenie s hnacím strojom (pozrite si časť „2.4.2. Prepojenie mobilného koncového zariadenia s hnacím strojom“).
- Na konfiguračnej strane „WI-FI SELECTION“ (obr. 8) vyberte voľbu „other SSID“ (G) a v zadávacom poličku zadajte názov hotspotu mobilného koncového zariadenia.
- Zadajte heslo a uložte stlačením tlačidla „Save“ (D). Názov hotspotu sa zobrazí v zozname dostupných Wi-Fi sietí (H).
- Aktivujte hotspot na mobilnom koncovom zariadení. Vyberte menu „Nastavenia“ a v sekcii „Osobný hotspot“ povoľte prístup. Treba pritom dbať na to, aby bola na mobilnom koncovom zariadení nastavená šírka pásma hotspotu na hodnotu 2,4 GHz. Na vykonanie tohto úkonu vyberte v systéme od verzie iOS 15 funkciu „Maximalizovať kompatibilitu“. Bližšie informácie nájdete v informáciách od výrobcu mobilného koncového zariadenia.
- Aktívnu stranu pre „Osobný hotspot“ ponechajte otvorenú a počkajte aspoň 10 sekúnd.

Upozornenie: Pripojenie k hotspotu mobilného koncového zariadenia je možné len vtedy, keď zostane otvorená aktívna strana.

Po krátkej dobe sa hnací stroj prepojí s hotspotom. Symboly „Wi-Fi“  a „Cloud“  sa zobrazia v paneli so symbolmi hore, na OLED displeji. Môže niekoľko minút trvať, kým sa tieto indikátory zobrazia. Ak k zobrazeniu nedôjde, vypnite a opäť zapnite hnací stroj. Symboly „Wi-Fi“  a „Cloud“  sa zobrazia v paneli so symbolmi hore, na OLED displeji.

Aktivovanie/deaktivovanie Wi-Fi

Wi-Fi je možné aktivovať/deaktivovať priamo tlačidlami doľava/doprava (22). Tlačidlá doľava/doprava podržte stlačené súčasne počas 2 sekúnd. Pri deaktivovaní Wi-Fi sa v paneli so symbolmi hore, na OLED displeji, zobrazuje symbol „x“. Pri aktivovaní Wi-Fi sa po úspešnom pripojení zobrazia v paneli so symbolmi hore, na OLED displeji, symboly „Wi-Fi“  a „Cloud“ .

Pozor: V prípade, že sa na OLED displeji zobrazuje „Počítadlo 1“ alebo „Počítadlo 2“, je možné pri aktivovaní/deaktivovaní Wi-Fi nesprávnym stlačením tlačidla doľava/doprava neúmyselne resetovať počítadlo.

2.5. Servisný portál REMS (<https://service.rems.de>)

2.5.1. Funkcionality Connected

Prostredníctvom servisného portálu REMS môže používateľ po úspešnom zaregistrovaní výrobku s funkcionalitou Connected používať rôzne dodatočné, od konkrétneho výrobku závislé funkcie a vykonávať nastavenia na hnacom stroji.

Pozrite si aj www.rems.de → Servisný portál



2.5.2. Spravovanie výrobkov

Vyberte položku menu „Connected“ → „Spravovať výrobky“. Vyvolá tým zobrazenie všetkých výrobkov zaregistrovaných na daného používateľa, výrobkov s udelenými prístupovými oprávneniami pre daného používateľa a výrobkov so zrušenou registráciou. Pre podrobný náhľad na hnací stroj vyberte zodpovedajúce sériové číslo.

nnnnnn-jjii SPRAVOVAŤ VÝROBOK

REMS Akku-Press 22V ACC Connected

Zobrazuje sa: sériové číslo, výrobok, poznámky, zaregistrované dňa, stav pripojenia, počítadlo 1 a 2 (počet lisovaní, doba prevádzky, časový bod aktualizácie, reset počítadiel), celkové počítadlo (počet lisovaní, doba prevádzky, časový bod aktualizácie), ďalší servis (dni), verzia firmvéru, návod na používanie, prístupové oprávnenia poskytnuté pre

Tlačidlá:

Zobraziť lisovania

Protokoly

Zrušiť registráciu*)

Udeliť prístupové oprávnenia*)

Mapa

Prehľad lisovaní, diagramov tlaku a času a hlasových správ

Vytvoriť, upraviť, vymazať protokoly, stiahnutie protokolov

Zrušiť registráciu hnacieho stroja

Poskytnúť oprávnenia na prístup k hnaciemu stroju ďalším používateľom¹⁾

Otvorenie mapy s miestami lisovania s použitím hnacieho stroja

^{*)} Zobrazenie len pri používateľovi, ktorý hnací stroj zaregistroval

Nastavenie v servisnom portáli:

Formát dátumu	YYYY-MM-DD*, MM/DD/YYYY, DD.MM.YYYY
Formát času	12, 24 ¹⁾
Časová zóna	výber časovej zóny, (UTC+01:00)*
Jednotka pre tlak	bar*, psi
Zobrazenie počítadla pod smajlíkom	žiadne zobrazenie, počítadlo 1, počítadlo 2, celkové počítadlo
Blokovanie používania	zap., vyp.* ¹⁾
Blokovanie používania	zap., vyp.* ¹⁾
Interval dopytov [deň/dni]	s možnosťou voľného výberu, (0)* ¹⁾
Čas pohotovostného režimu [min]	2 – 20, (10)* ¹⁾
Režim presunu ACC	zap.* ¹⁾ , vyp.
Doba osvetlenia	zap.* ¹⁾ , vyp.
LED-diódami [s]	0 – 120, (120)* ¹⁾
Jas [%]	1 – 100 (100)* ¹⁾
Tón upozornení	zap.* ¹⁾ , vyp.
Verzia firmwara	Zobrazenie aktuálne nainštalovanej verzie firmwara

*¹⁾ výrobné nastavenie

Zmenené nastavenia treba potvrdiť tlačidlom „Odoslať zmeny“.

Chyby:

Zoznam posledných hlásení o chybe

2.5.3. Lisovania REMS Akku-Press Connected

Vyberte položku menu „Connected“ → „Lisovania Akku-Press Connected“. Zobrazenie lisovaní všetkých výrobkov zaregistrovaných na daného používateľa, výrobkov s udelenými prístupovými oprávneniami pre daného používateľa a výrobkov so zrušenou registráciou. Pre podrobný náhľad na jedno lisovanie, vyberte dané lisovanie.

Lisovanie nnnn DETAIL**Sériové číslo nnnnn-jjjj****REMS Akku-Press 22V ACC Connected**

Zobrazenie podrobných informácií o lisovaní: dátum a čas lisovania, lisovací tlak v rámci zadania, napätie akumulátora počas procesu lisovania, intenzita prúdu pri vypnutí, zvyšková kapacita akumulátora, maximálna intenzita prúdu, vnútorná teplota hnacieho stroja, čas lisovania, počítadlo 1 pre lisovania, počítadlo 1 pre dobu prevádzky, počítadlo 2 pre lisovania, počítadlo 2 pre dobu prevádzky, počítadlo pre celkový počet lisovaní, počítadlo pre celkovú dobu prevádzky.

V poli „Poznámka“ je možné zadať ku každému lisovaniu nejaký text. Alternatívne je možné previesť hlasovú nahrávku pomocou funkcie „Speech-to-Text“ (rozpoznávanie hlasu) do editovateľného textu. Prevedený text sa zobrazuje v poli „Poznámka“. Prevedený text musí používateľ skontrolovať a v prípade potreby opraviť.

V sekcii „Obrázky“ môžete odosielať na server obrázky vzťahujúce sa ku každému lisovaniu (vo formáte JPG, PNG). Na vykonanie tohto úkonu stlačte tlačidlo „+ Odoslať obrázky“, vyberte a potvrdte obrázky. Alternatívne môžete obrázky priamo ťahať na tlačidlo „+ Odoslať obrázky“, pričom použite techniku Ťahaj a pusť. V obidvoch prípadoch sa obrázky automaticky odošlú na server a budú k dispozícii vo forme miniatúr. Zobrazený obrázok je možné vymazať prostredníctvom symbolu pre „Kôš“. Miniatury sa dajú zobrazovať aj v režime zobrazenia na celú obrazovku. Medzi rôznymi obrázkami je možné prepínať použitím tlačidiel so šipkou.

Pri vytváraní protokolu budú obrázky, ktoré boli odoslané k vybraným lisovaniam, uvedené na konci protokolu. Budú zoradené podľa sériového čísla hnacieho stroja a čísla lisovania.

Pri vymazaní používateľského konta sa automaticky vymažú aj obrázky odoslané na server.

Okrem toho sa zobrazuje približné miesto a diagram tlaku a času lisovania. Na zistenie miesta lisovania (geografickú lokalizáciu) musí byť v čase lisovania zapnutá funkcionálna Wi-Fi hnacieho stroja a Google Geolocation API musí mať možnosť určiť miesto používania z odovzdaných informácií Wi-Fi.

Na ochranu súkromnej sféry používateľa, čo sa týka lokality, môže používateľ zatajiť geografické súradnice miesta lisovania. Zatajením sa zhorší kvalita geografických súradníc pôvodného miesta lisovania. Tento postup nie je možné vrátiť späť.

2.5.4. Protokoly REMS Akku-Press Connected

Prostredníctvom karty „Connected“ → „Protokoly REMS Akku-Press Connected“ sa otvorí strana „Protokoly o lisovaniach“. Protokoly je možné vytvárať, upravovať, vymazávať alebo ukladať po stiahnutí.

Úprava protokolov o lisovaniach #nnnn

Na otvorenie strany, ktorá slúži na úpravu príslušného protokolu, vyberte voľbu „Upraviť“. Zadajte údaje do polí „Začiatok výkonu“, „Koniec výkonu“, „Dodávateľ“, „Zadávatel zákazky“, „Ďalšie informácie“. Údaje do polí „Dodávateľ“ a „Zadávatel zákazky“ je možné zadať iba vtedy, keď je potvrdený prepínač nad nimi.

Prostredníctvom prepínača môžete vybrať, ktoré lisovania sa majú prevziať do protokolu. Na prevzatie vybraných lisovaní do protokolu stlačte tlačidlo „Prevziať“. Vytvorí sa protokol a budete ho mať k dispozícii aj ako súbor na stiahnutie.

Na protokoloch môže byť vložené vlastné logo firmy. Na tento účel uložte logo firmy v servisnom portáli REMS, v časti „Menu používateľa“ → „Zmeniť údaje používateľa“. Keď je logo firmy uložené, zobrazí sa aj na protokole.

3. Prevádzka**3.1. Proces lisovania****⚠ UPOZORNENIE**

Po dlhšej dobe skladovania hnacieho stroja sa musí pred opätovným uvedením do prevádzky najskôr aktivovať pretlakový ventil, stlačením tlačidla pre vrátenie do pôvodnej polohy (12). Ak je zaseknutý alebo je jeho chod ťažký, nesmie sa vykonávať lisovanie. V takom prípade sa musí hnací stroj odovzdať na kontrolu autorizovanému zmluvnému stredisku pre služby zákazníkom spoločnosti REMS.

Pred každým použitím treba skontrolovať výskyt poškodení a opotrebovania lisovacích klieští, lisovacieho krúžka a medziklieští, najmä lisovací obrys (10, 16) lisovacích čelustí (9) alebo všetkých 3 lisovacích segmentov (15). Poškodené alebo opotrebované lisovacie kliešte, lisovacie krúžky a medzikliešte už nepoužívajte. V opačnom prípade hrozí nebezpečenstvo nesprávneho lisovania alebo nebezpečenstvo úrazu.

Pred každým použitím treba s hnacím strojom a príslušnými vloženými lisovacími kliešťami, s príslušným vloženým lisovacím krúžkom s medzikliešťami, vykonať skúšobné lisovanie s vloženým lisovaným spájacím prvkom. Lisovacie kliešte (1), lisovací krúžok (14) s medzikliešťami sa pritom musia mechanicky hodiť do hnacieho stroja a musia sa dať riadne zaistiť. Pri lisovacích kliešťoch (obr. 1), lisovacím krúžku (PR-3B) (obr. 6), lisovacím krúžkom 45° (PR-2B) (obr. 7), lisovacím krúžkom S (PR-2B) (obr. 7) treba po úplnom dokončení lisovania sledovať úplné zatvorenie lisovacích čelustí (9) pri mieste s označením „A“. Pri lisovacích kliešťoch (PZ-4G) (obr. 3), lisovacích kliešťoch (PZ-S) (obr. 4) treba po úplnom dokončení lisovania sledovať úplné zatvorenie lisovacích čelustí (9) pri mieste s označením „A“, ako aj na protifahej strane pri mieste s označením „B“. Pri lisovacím krúžku (PR-3S) (obr. 5) treba po úplnom dokončení lisovania sledovať úplné zatvorenie lisovacích segmentov (15) pri mieste s označením „A“, ako aj na protifahej strane pri mieste s označením „B“. Treba preveriť tesnosť spojenia (dodržiť predpisy špecifické pre jednotlivé krajiny, normy, smernice atď.).

Ak pri zatvorení lisovacích klieští, lisovacieho krúžku vzniká na lisovanej objímke zjavný hrebeňovitý výstupok, môže byť lisovanie chybné alebo netesné (pozrite si časť „5. Poruchy“).

⚠ UPOZORNENIE

Kvôli zabráneniu škodám na hnacom stroji treba dbať na to, aby sa pri takých pracovných situáciách, ako sú vyobrazené na obr. 10 až 12 ako príklad, nevyskytvalo žiadne pnutie medzi lisovacími kliešťami, lisovacím krúžkom, medzikliešťami, tvarovkou a hnacím strojom. Pri nerespektovaní vzniká nebezpečenstvo zlomenia či prasknutia a odlietavajúce časti môžu viesť k závažným zraneniam.

3.1.1. Zapnutie a vypnutie hnacieho stroja

REMS Akku-Press 22 V ACC Connected sa zapína stlačením vypínača (24). Po zapnutí sa na OLED displeji zobrazí uvítacia strana. Potom sa zobrazia prípadné hlásenia. Hnací stroj je pripravený na prevádzku vtedy, keď sa na OLED displeji zobrazí úvodná strana s dátumom, časom a typom hnacieho stroja. Na vypnutie hnacieho stroja podržte počas 2 sekúnd stlačený vypínač. Keď sa hnací stroj nepoužíva, zostane v pohotovostnom režime a vypne sa po uplynutí času pohotovostného režimu. Čas pohotovostného režimu sa dá zmeniť na servisnom portáli REMS.

Keď sa hnací stroj zapne bez pripojenia na internet, dá sa dátum a čas nastaviť manuálne. Pri existujúcom pripojení na internet sa dátum a čas automaticky prevezme z internetu, pri zapnutí hnacieho stroja. Manuálne nastavenie vtedy nie je možné. Ak sa aj napriek existujúcemu pripojeniu na internet zobrazuje nesprávny čas, skontrolujte v servisnom portáli REMS, či je nastavená správna časová zóna.

3.1.2. Pracovný postup

Rukou stlačte lisovacie kliešte (1) k sebe natoľko, aby sa dali lisovacie kliešte presunúť cez lisovaný spájací prvok. Hnací stroj pritom nasadte lisovacími kliešťami v pravom uhle k osi rúry, na lisovanú tvarovku. Uvoľnite lisovacie kliešte tak, aby sa uzatvorili okolo lisovanej tvarovky. Držte hnací stroj za rukoväť na kryte (6) a za rukoväť so spínačom (8).

Položte lisovací krúžok (14) okolo lisovaného spájacieho prvku. Vložte medzikliešte (13) do hnacieho stroja a zaistite čap na pridržanie klieští. Medzikliešte (13) stlačte rukou k sebe natoľko, aby sa dali medzikliešte priložiť na lisovací krúžok. Uvoľnite medzikliešte tak, aby zaoblenia/polgule medziklieští pevne doliehali na dosadacích čapoch/gulových panvách lisovacieho krúžku a aby lisovací krúžok pevne doliehal na lisovanej tvarovke (obr. 9). Pri lisovacím krúžku 45° (PR-2B) pamätajte na to, že medzikliešte Z1 sa smú nasadzovať iba pod 45° (obr. 7). Pri lisovacím krúžkom S (PR-2B) sa dajú medzikliešte Z8 nasadiť plynulo, s možnosťou otočenia/vyčlenia (obr. 7).

ⓘ OZNÁMENIE

Používajte iba medzikliešte, ktoré sú schválené k lisovaciemu krúžku a k radiálnemu lisu, pozrite si časť „2.2. Montáž (výmena) lisovacích klieští...“. Nedodržanie môže viesť k chybným alebo netesným lisovaniam, okrem toho sa môže poškodiť lisovací krúžok, medzikliešte.

Vyberte režim presunu ACC (pozrite si časť „3.1.4. Funkčná bezpečnosť“).

Podržte stlačený bezpečnostný spínač (7) a aktivujte lisovanie. Upozornenie: Lisovanie sa dá aktivovať iba vtedy, keď hnací stroj zobrazuje úvodnú obrazovku alebo keď sa nachádza v menu „Lisovanie“.

Farebná LED-dióda indikátora lisovacieho tlaku (20) a OLED displej (21) zobrazujú, či bol lisovací tlak hnacieho stroja v rámci zadania.

Lisovacie kliešte stlačte rukou k sebe tak, aby sa dali spolu s hnacím strojom odobrať z lisovanej tvarovky. Medzikliešte stlačte rukou k sebe tak, aby sa dali spolu s hnacím strojom odobrať z lisovacieho krúžku. Otvorte lisovací krúžok rukou tak, aby sa dal odobrať z lisovanej tvarovky.

3.1.3. Monitorovanie počas lisovania a vytvorenie hlasovej nahrávky
Hneď po aktivovaní lisovania prostredníctvom bezpečnostného spínača sa na OLED displeji hnacieho stroja automaticky zobrazí menu „Lisovanie“.

Menu Lisovanie Zobrazenie lisovacieho tlaku, režim presunu ACC, hodnotenie lisovacieho tlaku, diagram tlaku a času, vytváranie hlasových nahrávok	
	Lisovanie Zobrazuje sa: Lisovací tlak počas procesu lisovania Maximálny lisovací tlak počas procesu lisovania Režim presunu ACC: ON/OFF
	Monitorovanie lisovacieho tlaku Zobrazenie „usmievajúci sa smajlík“ = lisovací tlak je v rámci zadania
	Monitorovanie lisovacieho tlaku Zobrazenie „smutný smajlík“ = lisovací tlak je mimo zadania, nedodržanie/nedosiahnutie tlaku
	Monitorovanie lisovacieho tlaku Zobrazenie „smutný smajlík“ a motor sa vypne = lisovací tlak je mimo zadania, prekročenie tlaku
Zobrazenie počtu lisovaní – počítadlo 1, počítadlo 2 alebo celkové počítadlo, je možné zvoliť cez servisný portál REMS	
	Zobrazuje sa: Diagram tlaku a času ● REC : Vytvorenie hlasovej nahrávky

Počas procesu lisovania sa monitoruje lisovací tlak. Po dokončení procesu lisovania sa na OLED displeji zobrazí „usmievajúci sa smajlík“ vtedy, keď bol lisovací tlak v rámci zadania. Ak sú zapnuté tóny upozornení, zaznie na konci lisovania krátky tón upozornenia. Stlačením bezpečnostného spínača sa dá priamo aktivovať ďalšie lisovanie. Ak sa zobrazí „smutný smajlík“ a LED-diódy indikátora lisovacieho tlaku svietia načerveno, bol lisovací tlak menší ako je zadanie (nebol dodržaný/dosiahnutý požadovaný tlak). Ak sa zobrazí „smutný smajlík“, LED-diódy indikátora lisovacieho tlaku svietia načerveno a motor hnacieho stroja sa vypne, bol lisovací tlak väčší ako je zadanie (došlo k prekročeniu tlaku). Ak sú zapnuté tóny upozornení, zaznejú v oboch prípadoch na konci lisovania dva krátke tóny upozornení. Stlačte tlačidlo pre vrátenie do pôvodnej polohy, až kým nebudú lisovacie valčeky zasunuté úplne dozađu. Ak bol lisovací tlak mimo zadania, je možné spustiť opätovný proces lisovania až vtedy, keď sa v zobrazení „smutného smajlíka“ stlačí tlačidlo doprava (22). Vytvorený lisovaný spoj by mohol byť nepoužiteľný. V takýchto prípadoch sa odporúča skontrolovať/nechať opraviť hnací stroj autorizovaným zmluvným strediskom pre služby zákazníkom spoločnosti REMS.

OZNÁMENIE

Ak je lisovací tlak v rámci zadania a na OLED displeji sa zobrazuje „usmievajúci sa smajlík“, netreba zásadne predpokladať, že sa lisovacie kliešte, lisovací krúžok, lisovacie segmenty na konci procesu lisovania zatvorili. Úplné zatvorenie sa musí sledovať pri každom procese lisovania, pozrite si časť „3.1.4. Funkčná bezpečnosť“.

Vyvolanie diagramu tlaku a času a vytvorenie hlasovej nahrávky

Pokiaľ sa na OLED displeji zobrazuje niektorý z dvoch smajlíkov, je možné vyvolať diagram tlaku a času pre vykonané lisovanie. Na zobrazenie diagramu

tlaku a času lisovania stlačte tlačidlo doprava (22). Ku každému lisovaniu je možné urobiť hlasovú nahrávku. Nahrávanie hlasu prebieha počas doby, keď držíte stlačené tlačidlo doľava. Počas nahrávania hlasu bliká symbol „REC“. Keď tlačidlo doľava pustíte, nahrávanie hlasu sa ukončí. Opätovným podržaním stlačeného tlačidla doľava sa dá spustiť nové nahrávanie hlasu a doterajšia hlasová nahrávka sa prepíše. Tento postup je možné opakovať ľubovoľne často.

Ak nie je počas procesu lisovania dostupné internetové prepojenie do cloudu, uložia sa zaznamenané diagramy tlaku a času a hlasové nahrávky do pamäte hnacieho stroja. Keď sa pamäť zaplní, dôjde k prepísaniu jej najstaršieho obsahu. Pri ďalšom spustení hnacieho stroja sa prepísanie signalizuje vo forme hlásenia „Plná pamäť“ na OLED displeji. Stlačením tlačidla doprava je možné hlásenie potvrdiť. Odporúča sa nadviazať internetové prepojenie do cloudu, aby sa zabránilo strate údajov. Hneď ako bude internetové prepojenie do cloudu opäť dostupné, prenesú sa údaje z pamäte automaticky do cloudu a pamäť sa uvoľní. Prenesené údaje sa následne dajú vyvolať cez servisný portál REMS.

3.1.4. Funkčná bezpečnosť

Režim presunu ACC hnacieho stroja sa dá zapnúť a vypnúť prostredníctvom servisného portálu REMS a zobrazuje sa na OLED displeji, hneď ako sa bezpečnostným spínačom aktivuje lisovanie (pozrite si časť „2.5.2. Spravovanie výrobkov“). Podržte stlačený bezpečnostný spínač (7).

Pri použití zapnutého režimu presunu ACC dokončí hnací stroj proces lisovania automaticky s vydaním akustického signálu (cvaknutie) a automaticky sa presunie naspäť (nútený proces).

Pri používaní vypnutého režimu presunu ACC sa hnací stroj zastaví krátko pred dosiahnutím požadovaného lisovacieho tlaku. Na konci procesu lisovania je tak možné lepšie sledovať úplné zatvorenie lisovacích klieští, lisovacieho krúžku, lisovacích segmentov. Proces lisovania musí pokračovať opätovným stlačením bezpečnostného spínača. Hnací stroj dokončí proces lisovania automaticky, vydaním akustického signálu (cvaknutie) a automaticky sa vráti naspäť (nútený proces).

OZNÁMENIE

Bezchybné lisovanie je tvorené len úplným zatvorením lisovacích klieští, lisovacieho krúžku, lisovacích segmentov. Pri lisovacích kliešťoch (obr. 1), lisovacom krúžku (PR-3B) (obr. 6), lisovacom krúžku 45° (PR-2B) (obr. 7), lisovacom krúžku S (PR-2B) (obr. 7) treba po úplnom dokončení lisovania sledovať úplné zatvorenie lisovacích čelustí (9) pri mieste s označením „A“. Pri lisovacích kliešťoch (PZ-4G) (obr. 3), lisovacích kliešťoch (PZ-S) (obr. 4) treba po úplnom dokončení lisovania sledovať úplné zatvorenie lisovacích čelustí (9) pri mieste s označením „A“, ako aj na protiahlej strane pri mieste s označením „B“. Pri lisovacom krúžku (PR-3S) (obr. 5) treba po úplnom dokončení lisovania sledovať úplne zatvorenie lisovacích segmentov (15) pri mieste s označením „A“, ako aj na protiahlej strane pri mieste s označením „B“. Ak pri zatvorení lisovacích klieští, lisovacieho krúžku, lisovacích segmentov vzniká na lisovanej objímke zjavný hrebeňovitý výstupok, môže byť lisovanie chybné, príp. netesné (pozrite si časť „5. Poruchy“).

3.1.5. Bezpečnosť práce

Bezpečnostný spínač (7) umožňuje kedykoľvek, najmä však v prípade nebezpečenstva, okamžité zastavenie hnacieho stroja. Hnací stroj sa dá v ktorejkoľvek pozícii prepnúť na spätný chod stlačením tlačidla pre vrátenie do pôvodnej polohy (12).

3.2. Blokovania používania

Prostredníctvom servisného portálu REMS sa dajú nastavovať rôzne blokovania používania pre zaregistrovaný hnací stroj. Nastavenia sa uložia v cloude pomocou tlačidla „Odoslať zmeny“. Pri najbližšom prepojení hnacieho stroja s cloudom sa prevzmu nastavenia z hnacieho stroja. Keď je nastavené blokovanie používania, zobrazí sa na OLED displeji príslušné hlásenie.

3.2.1. Blokovanie používania A

Prostredníctvom servisného portálu REMS sa dá zapnúť/vypnúť blokovanie používania A. Keď je hnací stroj zablokovaný, nie je možné už žiadne ďalšie lisovanie, až do zrušenia blokovania používania. Na OLED displeji sa zobrazuje symbol „Blokovanie používania A“ a QR kód. Po stlačení tlačidla doprava (22) sa na OLED displeji zobrazí QR kód. Zosnímajte QR kód mobilným koncovým zariadením a zmeňte blokovanie používania hnacieho stroja cez servisný portál REMS.

3.2.2. Blokovanie používania B

Prostredníctvom servisného portálu REMS je možné určiť časový interval spätného hlásenia (v dňoch), v priebehu ktorého sa musí hnací stroj prepojiť cez internet s cloudom. Ak v priebehu tohto intervalu nedôjde k spätnému hláseniu do cloudu, hnací stroj sa zablokuje. Na OLED displeji sa zobrazuje symbol „Blokovanie používania B“ a QR kód. Po stlačení tlačidla doprava (22) sa na OLED displeji zobrazí QR kód. Zosnímajte QR kód mobilným koncovým zariadením a zmeňte blokovanie používania hnacieho stroja cez servisný portál REMS.



Ak do časového intervalu pre spätné hlásenie zostáva ≤ 30 dní, zobrazí sa pri zapnutí hnacieho stroja symbol so zostávajúcim počtom dní na dobu 3 sekúnd. Ak do časového intervalu pre spätné hlásenie zostáva ≤ 10 dní, zobrazí sa jedenkrát denne pri zapnutí hnacieho stroja blikajúci symbol so zostávajúcim počtom dní a je potrebné ho potvrdiť stlačením tlačidla doprava (22). Pri opakovanom zapnutí hnacieho stroja v ten istý deň sa na dobu 3 sekúnd zobrazí symbol so zostávajúcim počtom dní, nie je však už nutné ho potvrdzovať.

3.2.3. Blokovanie používania C

Prostredníctvom servisného portálu REMS je možné určiť časové a dátumové intervaly ako doby blokovania. V priebehu týchto období blokovania je hnací stroj zablokovaný. Na OLED displeji sa zobrazuje symbol „Blokovanie používania C“ . Po stlačení tlačidla doprava (22) sa na OLED displeji zobrazí QR kód. Zosnímajte QR kód mobilným koncovým zariadením a zmeňte blokovanie používania hnacieho stroja cez servisný portál REMS.





3.2.4. Blokovanie používania D

Prostredníctvom servisného portálu REMS je možné určiť počet maximálne vykonateľných lisovaní. Po ich vykonaní sa hnací stroj zablokuje. Na OLED displeji sa zobrazuje symbol „Blokovanie používania D“ . Po stlačení tlačidla doprava (22) sa na OLED displeji zobrazí QR kód. Zosnímajte QR kód mobilným koncovým zariadením a zmeňte blokovanie používania hnacieho stroja cez servisný portál REMS.

Ak zostáva menej ako 10 % maximálne vykonateľných lisovaní, zobrazí sa pri zapnutí hnacieho stroja symbol so zostávajúcim počtom lisovaní  na dobu 3 sekúnd. Ak zostávajú menej ako 3 % maximálne vykonateľných lisovaní, zobrazí sa jedenkrát denne pri zapnutí hnacieho stroja blikajúci symbol so zostávajúcim počtom lisovaní  a je nutné ho potvrdiť tlačidlom doprava (22). Pri opakovanom zapnutí hnacieho stroja v ten istý deň sa na dobu 3 sekúnd zobrazí symbol so zostávajúcim počtom lisovaní , nie je však už nutné ho potvrdzovať.

3.3. Nainštalovanie novej verzie firmware, RESTORE verzia firmware, FACTORY RESET

3.3.1. Nainštalovanie novej verzie firmware

Nová verzia firmware je k dispozícii pri existujúcom pripojení na internet, vo forme súboru na stiahnutie, a stiahne sa automaticky. Symbol  v hornom paneli so symbolmi znázorňuje, že stiahnutie bolo úspešné. Prostredníctvom „úvodnej obrazovky“  vyvolajte informačnú stranu „Verzia firmware“ . Pri existujúcom internetovom pripojení do cloudu sa po stlačení tlačidla doprava (22) zobrazí symbol „Je dostupná nová verzia firmware“, hneď ako bude k dispozícii na inštaláciu nová verzia firmware. Podržte stlačené tlačidlo doprava počas 2 sekúnd. Na zaregistrované e-mailové adresy používateľa, ako aj používateľov s udelenými prístupovými oprávneniami k hnaciemu stroju, sa odošle e-mail s odkazom na aktuálne informácie o ochrane údajov. A na OLED displeji sa  zobrazí požiadavka na akceptovanie informácií o ochrane údajov. Ak chcete požiadavku potvrdiť, opäť podržte stlačené tlačidlo doprava počas 2 sekúnd. Inštalácia novej verzie firmware sa vyvolá až po potvrdení. Na OLED displeji sa veľkoplôšne zobrazí symbol „Inštalácia“ . Po úspešnom nainštalovaní sa hnací stroj nanovo spustí a je pripravený na používanie. Pri inštalácii novej verzie firmwaru spravidla zostanú zachované uložené Wi-Fi siete a nastavenia hnacieho stroja.

Inštalácia novej verzie firmware je možné vykonať iba vtedy, keď svieti aspoň jedna LED-dióda odstupňovaného indikátora stavu nabitia nazeleno a je tak signalizované dostatočné nabitie akumulátora. Počas inštalácie neodoberajte akumulátor, príp. neodpájajte napájanie a nevypínajte hnací stroj, pretože by sa tým mohol hnací stroj poškodiť.

3.3.2. RESTORE verzia firmware

Ak by nainštalovaná verzia firmware riadne nefungovala, je možné obnoviť skoršiu verziu firmware, pomocou funkcie „RESTORE verzia firmware“. V prípade, že sa na hnacom stroji nachádza funkčná predchádzajúca verzia firmware, vykoná hnací stroj funkciu „local RESTORE“, teda lokálne obnovenie na túto verziu firmware. Ak nie je k dispozícii žiadna verzia firmware, vykoná stroj funkciu „Wi-Fi RESTORE“, pri ktorej sa do hnacieho stroja automaticky načíta funkčná verzia firmware s využitím Wi-Fi siete. Pri použití funkcie RESTORE verzie firmwaru spravidla zostanú zachované uložené Wi-Fi siete a nastavenia hnacieho stroja.

Uistite sa, že existuje internetové pripojenie do cloudu. Súčasne podržte stlačené tlačidlo doľava (22) a vypínač (24) počas 10 sekúnd. V závislosti od dostupnosti sa na OLED displeji zobrazí funkcia „local RESTORE“ alebo „Wi-Fi RESTORE“.

Local RESTORE

Obnoví sa verzia firmware, ktorá bola používaná predtým: Na OLED displeji hnacieho stroja sa zobrazí „local RESTORE“. Počas 2 sekúnd podržte stlačené tlačidlo doprava (22). Na OLED displeji sa veľkoplôšne  zobrazí symbol „Inštalácia“, na znázornenie inštalovania predtým používanej verzie firmware. Po nainštalovaní sa hnací stroj automaticky nanovo spustí a je pripravený na používanie.



Wi-Fi RESTORE

Ak nie je v hnacom stroji dostupná žiadna predchádzajúca verzia firmware, stiahne sa cez existujúce Wi-Fi pripojenie verzia firmware, ktorá je uložená na serveri: Na OLED displeji hnacieho stroja sa zobrazí „Wi-Fi RESTORE“. Podržte stlačené tlačidlo doprava (22) počas 2 sekúnd. Ak sa vpravo dole nezobrazuje bod, nie je dostupné žiadne Wi-Fi pripojenie. V takom prípade najskôr vytvorte pripojenie cez Wi-Fi, aby bolo možné v procese pokračovať. Po úspešnom nainštalovaní sa hnací stroj nanovo spustí a je pripravený na používanie.

Ak počas vykonávania funkcie RESTORE dôjde k nejakej chybe, hnací stroj sa automaticky nanovo spustí. Verzia firmware nainštalovaná na hnacom stroji, zostane nezmenená.

3.3.3. FACTORY RESET

Funkciou FACTORY RESET je možné vrátiť hnací stroj na výrobné nastavenia. Pri tomto úkone sa v hnacom stroji definitívne vymažú uložené Wi-Fi siete, počítadlo 1 a počítadlo 2, ako aj obsah internej pamäte.

Na zobrazenie menu „Nastavenia“ , stlačte tlačidlo doprava (22). Znovu stlačte tlačidlo doprava. Stlačte tlačidlo doľava, čím sa zobrazí strana s nastavením pod názvom „FACTORY RESET“ . Pri použití funkcie FACTORY RESET sa uložené Wi-Fi siete a nastavenia hnacieho stroja nezachovávajú.

Upozornenie: Ak sa na OLED displeji zobrazí informačná strana „Prečítajte si návod na obsluhu“ , je nastavené blokovanie používania. Blokovanie používania sa musí zrušiť cez servisný portál REMS.

- Podržte stlačené tlačidlo doprava počas 2 sekúnd.
- Krátko sa zobrazí nápis „FACTORY RESET“ a hnací stroj sa nanovo spustí.

3.4. Kontrola stavu stroja s ochranou pred hlbokým vybitím akumulátora

Zariadenie REMS Akku-Press 22 V ACC Connected je vybavené elektronickou kontrolou stavu stroja (17) s ochranou pred preťažením proti príliš vysokým prúdom a je vybavené indikátorom stavu nabitia (17) vo forme 2-farebnej zeleno/červenej LED-diódy. LED-dióda svieti nazeleno vtedy, keď je akumulátor úplne nabitý alebo je jeho nabitie ešte dostatočné. LED-dióda svieti načerveno vtedy, keď je nutné akumulátor nabiť, keď je akumulátor poškodený, alebo ak sa hnací stroj vypol kvôli nadmernému prúdu. Ak nastane tento stav počas lisovania a proces lisovania sa nedokončí, musí sa lisovanie dokončiť s nabitým lítovo-iónovým akumulátorom. Keď sa hnací stroj nepoužíva, zhasne LED-dióda po uplynutí nastaveného času pohotovostného režimu, pri opätovnom zapnutí hnacieho stroja však bude opäť svietiť.

3.5. Odstupňovaný indikátor stavu nabitia (20) lítium-iónových akumulátorov s napätím 21,6 V

Odstupňovaný indikátor stavu nabitia signalizuje stav nabitia akumulátora pomocou 4 LED-diód. Po stlačení tlačidla so symbolom batérie sa na niekoľko sekúnd rozsvieti najmenej jedna LED-dióda. Čím viac LED-diód svieti nazeleno, tým vyšší je stav nabitia akumulátora. Ak LED-dióda bliká načerveno, je nevyhnutné akumulátor nabiť.

4. Udržiavanie v dobrom stave, opravy

Bez vplyvu na ďalej uvádzanú údržbu sa odporúča zaslať hnacie stroje REMS, spolu so všetkými nástrojmi (napríklad: lisovacie kliešte, lisovacie krúžky s medzikliešťami) a príslušenstvom (napríklad: akumulátory, rýchlonabíjačky, napájanie) minimálne jedenkrát ročne autorizovanému zmluvnému stredisku pre služby zákazníkom spoločnosti REMS, kvôli vykonaniu inšpekcie a opakovanej kontroly elektrických zariadení. V Nemecku treba takúto opakovanú kontrolu elektrických zariadení vykonávať podľa normy DIN VDE 0701-0702 a podľa predpisu na zabránenie vzniku nehôd DGUV – predpis 3 „Elektrické zariadenia a prevádzkové prostriedky“ je predpísaná aj pre prenosné elektrické prevádzkové prostriedky. Okrem toho je potrebné rešpektovať a dodržiavať národné bezpečnostné ustanovenia, pravidiel a predpisov vždy platné pre miesto použitia.

4.1. Údržba

VAROVANIE

Pred vykonávaním údržbových prác vyťahnite sieťovú zástrčku alebo odoberte akumulátor!

4.1.1. Lisovacie kliešte, lisovacie krúžky, medzikliešte

Pravidelne kontrolujte ľahkosť chodu lisovacích klieští, lisovacích krúžkov, medziklieští. V prípade potreby lisovacie kliešte, lisovacie krúžky, medzikliešte vyčistíte a zľahka namažete čapy (11) lisovacích čelustí, lisovacích segmentov a medzičelustí, (obr. 1, 6–10) strojovým olejom. Lisovacie kliešte, lisovacie krúžky, medzikliešte nerozoberajte! Odstráňte usadeniny v lisovacom obryse (10, 16). Pravidelne kontrolujte funkčný stav všetkých lisovacích klieští, lisovacích krúžkov, medziklieští – vykonaním skúšobného lisovania s vloženým lisovaným spájacim prvkom (pozrite si časť „3.1. Proces lisovania“).

Lisovacie kliešte, lisovacie krúžky, medzikliešte udržiavajte čisté. Silno znečistené kovové časti očistíte napríklad s použitím čističa strojov REMS CleanM (číslo výrobku 140119), následne ich ochráňte proti hrdzi.

Poškodené alebo opotrebované lisovacie kliešte, lisovacie krúžky, medzikliešte už nepoužívajte. V prípade pochybností zašlite hnací stroj spolu so všetkými lisovacími kliešťami, lisovacími krúžkami, medzikliešťami autorizovanému zmluvnému stredisku pre služby zákazníkom spoločnosti REMS, aby vykonalo inšpekciu.

4.1.2. Hnací stroj

Uchytenie lisovacích klieští udržiavajte čisté, najmä lisovacie valčeky (5) a čap na pridržiavanie klieští (2) pravidelne čistíte a následne zľahka namažete strojovým olejom. Pravidelne kontrolujte funkčnú bezpečnosť hnacieho stroja, vytvorením lisovania s lisovaným spájacim prvkom, ktorý vyžaduje najvyššiu lisovaciu silu. Funkčná bezpečnosť hnacieho stroja je zaisťovaná vtedy, keď sa lisovacie kliešte, lisovací krúžok, lisovacie segmenty pri tomto lisovaní úplne zatvoria (pozrite si hore) a ak je lisovací tlak v rámci zadania.

Plastové časti (napríklad kryt, akumulátory) čistíte iba s použitím čističa strojov REMS CleanM (číslo výrobku 140119) alebo s použitím jemného mydla a vlhkej handry. Nepoužívajte žiadne čističe určené na použitie v domácnosti. Tieto prípravky obsahujú množstvo chemikálií, ktoré by mohli poškodiť plastové časti. Na čistenie plastových častí v žiadnom prípade nepoužívajte benzín, terpentínový olej, riedidlo alebo podobné výrobky.

Dávajte pozor na to, aby sa do vnútra elektrického náradia nikdy nedostali žiadne kvapaliny. Elektrické náradie nikdy neponárajte do kvapaliny.

4.1.3. Výmena gombíkovej batérie

Zariadenie REMS Akku-Press 22 V ACC Connected je vybavené gombíkovou batériou (CR2032 3 V), na uchovanie hodín reálneho času. Keď sa na OLED displeji zobrazí hlásenie „Gombíková batéria bude čoskoro vybitá“ , musí autorizované zmluvné stredisko pre služby zákazníkom v krátkom čase vykonať výmenu gombíkovej batérie.

4.2. Inšpekcia/oprava

VAROVANIE

Pred údržbovými a opravárenskými prácami vyťahnite sieťovú zástrčku alebo odoberte akumulátor! Tieto práce smie vykonávať iba kvalifikovaný odborný personál.

Pri zariadení REMS Akku-Press 22 V ACC Connected sa opotrebovávajú tesniace krúžky (O-krúžky). Tie sa preto musia občas skontrolovať alebo vymeniť. Pri nedostatočnej lisovacej sile alebo strate oleja musí hnací stroj skontrolovať, príp. opraviť autorizované zmluvné stredisko pre služby zákazníkom spoločnosti REMS.

Pohon s bezkefkovým motorom na jednosmerný prúd (DC)

Pohon zariadenia REMS Akku-Press 22 V ACC Connected je realizovaný bezkefkovým, bezúdržbovým motorom na jednosmerný prúd (DC). Výmena uhlíkových kefiiek tak nie je potrebná.

OZNÁMENIE

Poškodené alebo opotrebované lisovacie kliešte, lisovacie krúžky, medzikliešte nie je možné opravovať.

5. Poruchy/hlásenia o chybe/diagnostika na diaľku

Kvôli zabráneniu škodám na radiálnych lisoch treba dbať na to, aby sa pri takých pracovných situáciách ako sú vyobrazené na obr. 10 až 12 ako príklad, nevyskytvalo žiadne prnutie medzi lisovacími kliešťami, lisovacím krúžkom, medzikliešťami, tvarovkou a hnacím strojom.

UPOZORNENIE

Po dlhšej dobe skladovania hnacieho stroja sa musí pred opätovným uvedením do prevádzky najskôr aktivovať pretlakový ventil, stlačením tlačidla pre vrátenie do pôvodnej polohy (12). Ak je zaseknutý alebo je jeho chod ťažký, nesmie sa vykonávať lisovanie. V takom prípade sa musí hnací stroj odovzdať na kontrolu autorizovanému zmluvnému stredisku pre služby zákazníkom spoločnosti REMS.

5.1. Porucha: Hnací stroj sa pri stlačení bezpečnostného spínača nespustí.

Príčina:

- Hnací stroj je vypnutý.
- Akumulátor je vybitý alebo poškodený či chybný
- Zobrazenie hlásenia o chybe na OLED displeji

Riešenie:

- Stlačte vypínač (24) a zapnite hnací stroj.
- Nabite akumulátor s použitím rýchlonabíjačky alebo akumulátor vymeňte.
- Pozrite si časť „5.9. Hlásenia o chybe na OLED displeji“

5.2. Porucha: Indikátor lisovacieho tlaku (20) svieti načerveno. Hnací stroj sa pri stlačení bezpečnostného spínača nespustí.

Príčina:

- Lisovací tlak je menší ako zadanie (nedodržanie/nedosiahnutie tlaku). Zobrazenie „smutného smajlíka“ na OLED displeji.

Riešenie:

- Stlačte tlačidlo doprava (22), čím potvrdíte hlásenie o chybe. Vytvorený lisovaný spoj by mohol byť nepoužiteľný. Odporúča sa skontrolovať/nechať opraviť hnací stroj autorizovaným zmluvným strediskom pre služby zákazníkom spoločnosti REMS.
- Stlačte tlačidlo doprava (22), čím potvrdíte hlásenie o chybe. Stlačte tlačidlo pre vrátenie do pôvodnej polohy (12), až kým nebudú lisovacie valčeky zasunuté úplne dozadu. Vytvorený lisovaný spoj by mohol byť nepoužiteľný. Nechajte skontrolovať/opraviť hnací stroj autorizovaným zmluvným strediskom pre služby zákazníkom spoločnosti REMS.
- Pozrite si časť „5.9. Hlásenia o chybe na OLED displeji“

- Lisovací tlak je väčší ako zadanie (prekročenie tlaku). Zobrazenie „smutného smajlíka“ na OLED displeji.

- Zobrazenie hlásenia o chybe na OLED displeji

5.3. Porucha: Radiálny lis nedokončí lisovanie, lisovacie kliešte, lisovací krúžok, lisovací segment sa úplne neuzatvorí, deliace kliešte, káblové nožnice nedelia úplne.

Príčina:

- Akumulátor je vybitý alebo poškodený či chybný
- Hnací stroj je poškodený alebo chybný
- Sú vložené nesprávne lisovacie kliešte, nesprávny lisovací krúžok (lisovací obrys, veľkosť) alebo nesprávne medzikliešte, nesprávne deliace vložky
- Lisovacie kliešte, lisovací krúžok, medzikliešte majú ťažký chod alebo sú poškodené/chybné
- LED-dióda indikátora lisovacieho tlaku (20) svieti načerveno a na OLED displeji sa zobrazuje smutný smajlík, pozrite si časť „3.1.3. Monitorovanie počas lisovania a vytvorenie hlasovej nahrávky“.

Riešenie:

- Nabite akumulátor s použitím rýchlonabíjačky alebo akumulátor vymeňte.
- Nechajte skontrolovať/opraviť hnací stroj autorizovaným zmluvným strediskom pre služby zákazníkom spoločnosti REMS.
- Skontrolujte popis lisovacích klieští, lisovacieho krúžku, medziklieští, deliacich vložiek a v prípade potreby ich vymeňte.
- Lisovacie kliešte, lisovací krúžok, medzikliešte už ďalej nepoužívajte! Lisovacie kliešte, lisovací krúžok, medzikliešte vyčistite a zlahka premažte strojovým olejom alebo ich vymeňte za nové.
- Nechajte skontrolovať/opraviť hnací stroj autorizovaným zmluvným strediskom pre služby zákazníkom spoločnosti REMS. Lisovanú tvarovku v prípade potreby dolisujte alebo vymeňte za novú lisovanú tvarovku. Dodržiavajte návod na montáž systému s lisovacími tvarovkami.
- Dodržte triedu pevnosti závitových tyčí.
- Obráťte alebo vymeňte deliace vložky/vymeňte ostria na strihanie káblov.
- Rešpektujte a dodržte pokyny poskytovateľa systému, v prípade potreby vymeňte lisovacie vložky.

- Trieda pevnosti závitovej tyče je > 4.8 (400 N/mm²) (REMS deliace kliešte M).

- Deliace vložky REMS deliacich klieští alebo ostria na strihanie káblov REMS káblových nožníc sú tupé.
- V REMS lisovacích kliešťach Basic E01 sú vložené nesprávne lisovacie vložky Klauke.

5.4. Porucha: Pri zatvorení lisovacích klieští, lisovacieho krúžku, lisovacích segmentov vzniká na lisovanej objímke zjavný hrebeňovitý výstupok.

Príčina:

- Poškodené alebo opotrebované lisovacie kliešte, lisovací krúžok, lisovacie segmenty alebo lisovací obrys.
- Sú vložené nesprávne lisovacie kliešte, nesprávny lisovací krúžok (lisovací obrys, veľkosť) alebo nesprávne medzikliešte.
- Nevhodné zosúladenie lisovanej objímky, rúry a opornej objímky

Riešenie:

- Lisovacie kliešte, lisovací krúžok vymeňte za nové.
- Skontrolujte popis lisovacích klieští, lisovacieho krúžku, medziklieští a v prípade potreby ich vymeňte.
- Preverte kompatibilitu lisovanej objímky, rúry a opornej objímky. Dodržte pokyn na zabudovanie a montáž od výrobcu/poskytovateľa lisovaného systému s lisovacími tvarovkami, v prípade potreby ho kontaktujte.

5.5. Porucha: Lisovacie čeluste sa zatvoria pri nezaťažených lisovacích kliešťach pri mieste s označením „A“ a „B“ (obr. 1) s posunutím.

Príčina:

- Lisovacie kliešte spadli na zem, tlačná pružina je zohnutá.

Riešenie:

- Lisovacie kliešte odovzdajte na prekontrolovanie autorizovanému zmluvnému stredisku pre služby zákazníkom spoločnosti REMS.

5.6. Porucha: Tvorba ostrín/výstupkov pri delení závitových tyčí (REMS deliace kliešte M)

Príčina:

- Deliace vložky REMS deliacich klieští sú tupé alebo vylámané.
- Trieda pevnosti závitovej tyče je > 4.8 (400 N/mm²).

Riešenie:

- Obráťte alebo vymeňte deliace vložky.
- Dodržte triedu pevnosti závitových tyčí.

5.7. Porucha: Po každom zapnutí zariadenia treba nanovo nastavovať dátum a čas.

Príčina:

- Vybitá gombíková batéria

Riešenie:

- Vymeňte gombíkovú batériu (pozrite si časť „4.1.3. Výmena gombíkovej batérie“).

5.8. Porucha: Hnací stroj sa neprepojí s hotspotom mobilného koncového zariadenia, ktorý je zaznamenaný v sekcii „other SSID“.

Príčina:

- Hotspot na mobilnom koncovom zariadení je deaktivovaný
- Wi-Fi na mobilnom koncovom zariadení je deaktivované
- Nevhodné nastavenia na mobilnom koncovom zariadení
- Šírka pásma pre hotspot mobilného koncového zariadenia je nastavená na hodnotu 5 GHz
- Príliš nízka úroveň nabitia akumulátora mobilného koncového zariadenia
- Hotspot bol deaktivovaný z dôvodu neaktivity hnacieho stroja



Riešenie:

- Aktivujte hotspot v ovládacom centre mobilného koncového zariadenia. Ovládacie centrum nechajte otvorené.
- Aktivujte Wi-Fi na mobilnom koncovom zariadení
- Spustíte mobilné koncové zariadenie nanovo.
- Deaktivujte režim pre úsporu energie.
- Obnovte výrobné nastavenia siete.
- Nastavte šírku pásma pre hotspot na hodnotu 2,4 GHz.
- Skontrolujte nabitie akumulátora mobilného koncového zariadenia a v prípade potreby akumulátor nabite.
- Opäť zapnite hnací stroj a aktivujte hotspot v ovládacom centre mobilného koncového zariadenia. Ovládacie centrum nechajte otvorené. Zvýšte čas pohotovostného režimu hnacieho stroja.

5.9. Hlásenia o chybe na OLED displeji



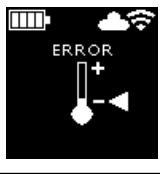

Hlásenia o chybe sa zobrazujú priamo na OLED displeji hnacieho stroja. Pokiaľ je zobrazené nejaké hlásenie, nie je možné vykonávať lisovania.

	<p>Čap na pridržiavanie klieští je otvorený</p> <ul style="list-style-type: none"> • Stlačte nadol gombík (3) priamo nad čapom na pridržiavanie klieští (2) a čap na pridržiavanie klieští (2) posúvajte dopredu, kým nezaskočí závora (4).
	<p>Chyba hnacieho stroja</p> <ul style="list-style-type: none"> • Nechajte skontrolovať/opraviť hnací stroj autorizovaným zmluvným strediskom pre služby zákazníkom spoločnosti REMS.
	<p>Gombíková batéria bude čoskoro vybitá</p> <ul style="list-style-type: none"> • V autorizovanom zmluvnom stredisku pre služby zákazníkom spoločnosti REMS nechajte vymeniť gombíkovú batériu na uchovávanie hodín reálneho času.
	<p>Chyba akumulátora</p> <ul style="list-style-type: none"> • Akumulátor je poškodený alebo chybný. Vymeňte akumulátor.
	<p>Sieťový port je zablokovaný. Vo firewalle povoľte sieťové porty 53 TCP, 123 TCP/UDP a 443 TCP.</p>
	<p>Chyba pri prihlasovaní k Wi-Fi Je zadané nesprávne heslo Wi-Fi alebo nesprávne SSID v poli „other SSID“</p>
	<p>Lisovací tlak je pri zapnutí hnacieho stroja príliš vysoký</p> <ul style="list-style-type: none"> • Na manuálne odbúranie tlaku stlačte tlačidlo pre vrátenie do pôvodnej polohy (12).

	<p>Teplota akumulátora je príliš nízka</p> <ul style="list-style-type: none"> • Teplota akumulátora je príliš nízka. Akumulátor nechajte zahriať alebo ho vymeňte.
	<p>Teplota akumulátora je príliš vysoká/pracovná teplota elektroniky je príliš vysoká</p> <ul style="list-style-type: none"> • Teplota akumulátora je príliš vysoká. Nechajte akumulátor ochladnúť alebo ho vymeňte. • Teplota elektroniky je príliš vysoká. Nechajte ochladnúť hnací stroj.

5.10. Odoslanie správy o údržbe na diaľkovú diagnostiku

Pri existujúcom internetovom prepojení do cloudu môže používateľ odoslať z hnacieho stroja do cloudu správu o údržbe. Autorizované zmluvné strediska pre služby zákazníkom spoločnosti REMS a odborní poradcovia REMS si môžu takúto správu o údržbe v stanovenej lehote vyvolať prostredníctvom servisného portálu REMS a na diaľku podporiť používateľa pri hľadaní riešenia.

- Stlačte tlačidlo doprava (22), aby sa zobrazilo menu „Nastavenia“ . Znovu stlačte tlačidlo doprava. Potom viackrát stlačte tlačidlo doľava, aby sa zobrazilo menu „Nastavenia podpory“ . Stlačte tlačidlo doprava, pre zobrazenie strany „SUPPORT“ .
- V priebehu 4 sekúnd stlačte 4x tlačidlo doprava, čím odošlete správu o údržbe. Po odoslaní správy o údržbe sa opäť zobrazí menu „Nastavenia podpory“ .
- Poznačte si alebo si pripravte sériové číslo hnacieho stroja.
- Kontaktujte autorizované zmluvné stredisko pre služby zákazníkom spoločnosti REMS alebo odborného poradcu REMS.

6. Likvidácia

REMS Akku-Press 22V ACC Connected, akumulátory, rýchlonabíjačky a napájania sa po ukončení ich používania nesmú vyhadzovať do odpadu z domácnosti. Musia sa riadnym spôsobom zlikvidovať podľa zákonných predpisov. Lítiové batérie a akumulátory všetkých batériových systémov sa smú likvidovať len vo vybitom stave, alebo musia byť (pri neúplne vybitých lítiových batériách a akumulátoroch) prekryté všetky kontakty napríklad izolačnou páskou.

7. Záruka výrobcu

Záručná doba je 12 mesiacov od predania nového výrobku prvému spotrebiteľovi. Dátum predania je treba preukázať zaslaním originálnych dokladov o kúpe, ktoré musia obsahovať dátum zakúpenia a označenia výrobku. Všetky funkčné závady, ktoré sa vyskytnú behom doby záruky a u ktorých bude preukázané, že vznikli výrobou chybou alebo vadou materiálu, budú bezplatne odstránené. Odstraňovaním závady sa záručná doba nepredlžuje ani neobnovuje. Chyby, spôsobené prirodzeným opotrebovaním, neprimeraným zachádzaním alebo nesprávnym používaním, nerespektovaním alebo porušením prevádzkových predpisov, nevhodnými prevádzkovými prostriedkami, preťažením, použitím k inému účelu, ako je výrobok určený, vlastnými alebo cudzími zásahmi alebo z iných dôvodov, za ktoré REMS neručí, sú zo záruky vylúčené.

Záručné opravy smú byť prevádzkané iba k tomu autorizovanými zmluvnými servisnými dielňami REMS. Reklamácie budú uznané jedine vtedy, pokiaľ bude výrobok bez predchádzajúcich zásahov a v nerozobranom stave odovzdaný autorizovanej zmluvnej servisnej dielni REMS. Nahradené výrobky a diely prechádzajú do vlastníctva REMS.

Náklady na dopravu do servisu a z neho znáša užívateľ.

Prehľad autorizovaných zmluvných servisných dielni REMS je možné zistiť na internete na www.rems.de. Pre tu neuvedené krajiny treba výrobok odovzdať do SERVICE-CENTER, Neue Rommelshauser Straße 4, 71332 Waiblingen, Deutschland. Zákonné práva užívateľa voči predajcovi, obzvlášť jeho právo na poskytnutie záruky pri vadách ako aj nároky na základe úmyselného porušenia povinnosti a právne nároky zodpovednosti za výrobok, nie sú touto zárukou obmedzené.

Pre túto záruku platí nemecké právo s vylúčením postupujúcich ustanovení nemeckého Medzinárodného súkromného práva, ako aj s vylúčením Dohovoru OSN o zmluvách o medzinárodnej kúpe tovaru (CISG). Poskytovateľom záruky tejto celosvetovo platnej záruky výrobcu je REMS GmbH & Co KG, Stuttgarter Str. 83, 71332 Waiblingen, Nemecko.

8. Predĺženie záruky výrobcu na 5 rokov

Pre v tomto návode na použitie uvedené pohonné stroje existuje možnosť počas 30-tich dní od odovzdania prvému užívateľovi predĺžiť záručnú dobu horeuvedenej záruky výrobcu prostredníctvom registrácie pohonného stroja pod www.rems.de/service na 5 rokov.

Nároky z predĺženia záruky výrobcu môžu byť uplatňované iba registrovanými prvými užívateľmi za podmienky, že výkonový štítok výrobku nebude na pohonnom stroji odstránený alebo zmenený a údaje na ňom budú čitateľné. Postúpenie nárokov je vylúčené.

9. Zoznam dielov

Zoznamy dielov pozri www.rems.de → Na stiahnutie → Zoznamy dielov.

Eredeti felhasználói kézikönyv

A REMS présfogók, REMS présgyűrűk betétfogókkal együttes használatára különféle préskötésű rendszereknél a mindenkor aktuális REMS kereskedelmi dokumentumok érvényesek, lásd még: www.rems.de → Downloads → Produktkataloge, -prospekte. Ha a préskötésű rendszer gyártói komponensei módosulnak, vagy új komponensek kerülnek piacra, akkor érdeklődjön az aktuális REMS alkalmazásokról (fax +49 7151 17 07 - 110, vagy E-mail info@rems.de). A változtatások és tévedések jogát fenntartjuk.

1–7. ábra

1	Présfogó	15	Présszegmens
2	Présfofa-csap	16	Préskarima (présgyűrű, ill. présszegmensek)
3	Gomb	17	Gépállapot-felügyelet
4	Retesz	18	Akku
5	Présgörgők	19	Töltésjelző fokozatkijelzéssel
6	Ház fogantyú	20	Présnyomás kijelzése
7	Biztonsági nyomókapcsoló	21	OLED kijelző
8	Fogantyú kapcsolóval	22	Bal/jobb kapcsoló
9	Présfofa	23	Mikrofon
10	Préskarima (présfogó)	24	Be-/kikapcsoló
11	Csap	25	LED munkalámpa
12	Visszaállító gomb	26	Függesztőszem vállöv számára
13	Betétfogó		
14	Présgyűrű		

8. ábra

- A Jelölőnégyzet (show all) az összes, a meghajtógépre mentett Wi-Fi hálózat megjelenítéséhez, akkor is, ha ezek nem állnak rendelkezésre.
- B Válasszon ki egy nem kapcsolódó, mentett Wi-Fi hálózatot az I listából és a Connect funkcióval csatlakoztassa.
- C Válassza ki a kiválasztott, mentett Wi-Fi hálózatot az I listából, és a Delete network funkcióval törölje.
- D Válassza ki a Wi-Fi hálózatot a H listából, írja be a „Passwort” az E alá, majd a megadott adatot mentse a Save funkcióval.
- E Jelszó beírására szolgáló mező a kiválasztott Wi-Fi hálózathoz
- F Wi-Fi hálózatok frissítése
- G Nem megjelenített Wi-Fi hálózat beírása manuálisan a beviteli mezőbe.
- H A rendelkezésre álló Wi-Fi hálózatok listája
- H A mentett és rendelkezésre álló Wi-Fi hálózatok listája
- J A meghajtógép IP-címe és Wi-Fi hálózati neve

9. ábra

A betétfogó présgyűrűbe való rendeltetészerű, illetve nem megengedett behelyezése

10–12. ábra

Nem megengedett munkapozíciók

Az elektromos kéziszerszámokra vonatkozó általános biztonsági utasítások

▲ FIGYELMEZTETÉS

Kérjük, hogy olvassa el az elektromos kéziszerszámhoz mellékelt biztonsági utasításokat, útmutatókat és nézze meg az ábrákat. Az alábbi utasítások be nem tartása áramütéshez, égésekhez és/vagy súlyos sérülésekhez vezethet.

Őrizzen meg minden biztonsági tudnivalót és utasítást a későbbi használatra.

A biztonsági tudnivalókban használt „elektromos kéziszerszám” kifejezés az elektromos hálózatról üzemelő (hálózati kábellel ellátott) vagy az akkumulátoros (hálózati kábellel nem rendelkező) elektromos kéziszerszámokra egyaránt vonatkozik.

1) A munkahellyel kapcsolatos biztonság

- a) Ügyeljen a munkaterület tisztán tartására és kellő megvilágítására. A munkaterületen előforduló rendetlenség vagy a rossz megvilágítás balesetekhez vezethet.
- b) Ne dolgozzon az elektromos kéziszerszámmal olyan robbanásveszélyes környezetben, melyben éghető folyadék, gáz vagy por található. Az elektromos kéziszerszámok szikrákat hozhatnak létre, melyek a port vagy gőzöket begyújthatják.
- c) Az elektromos kéziszerszám használata közben a munkaterületen ne tartózkodjanak gyermekek és más személyek. Ha elvonják a figyelmét, elveszítheti az elektromos kéziszerszám feletti ellenőrzést.

2) Elektromos biztonság

- a) Az elektromos kéziszerszám csatlakozódugójának a konnektorhoz illeszkedőnek kell lennie. A dugót tilos módosítani. A földelt elektromos kéziszerszámot ne használja adapterdugóval együtt. A módosított dugó és a megfelelő aljzat használata csökkenti az áramütés veszélyét.
- b) Kerülje a földelt felületekkel (pl. csövek, radiátorok, tűzhelyek, hűtőgépek stb.) való testi érintkezést. A testének a földelése megnöveli az áramütés kockázatát.

- c) Az elektromos kéziszerszámot tartsa távol az esőtől és a nedvességtől. Ha az elektromos kéziszerszámba víz kerül, akkor a kezelő áramütés veszélyének van kitéve.
- d) A csatlakozókábelt ne használja a rendeltetésétől eltérő célokra: ne hordozza ennél fogva a szerszámot, ne akassza fel rá, és ne húzza ki ezzel az elektromos aljzattól a csatlakozódugót. A csatlakozókábelt tartsa távol a hőtől, az olajtól, az éles élektől és a mozgó alkatrészekről. A sérült vagy összegubancolódott kábel fokozza az áramütés kockázatát.
- e) Ha egy elektromos kéziszerszámmal a szabadban végez munkát, csak a kültéri használatra alkalmas hosszabbítókábelt használjon. A kültéri használatra alkalmas hosszabbítókábel használatával csökkentheti az áramütés kockázatát.
- f) Ha nem tudja elkerülni az elektromos kéziszerszám nedves környezetben való üzemeltetését, mindig használjon hibaáram-védőkapcsolót. A hibaáram-védőkapcsoló csökkenti az áramütés kockázatát.

3) Személyi biztonság

- a) Mindig figyeljen oda arra, amit csinál, és gondosan járjon el az elektromos kéziszerszámmal való munkavégzés során. Ne használjon elektromos kéziszerszámot, ha fáradt, vagy ha kábítószert, alkoholt vagy gyógyszereket befolyása alatt áll. Az elektromos kéziszerszám használata közben egyetlen pillanatnyi figyelmetlenség is komoly sérülésekhez vezethet.
- b) Viseljen személyi védőfelszerelést, és mindig viseljen védőeseműveget. Az elektromos kéziszerszám típusának és használati módjának megfelelő személyi védőfelszerelés (pl. porvédő maszk, csúszásgátló védőcipő, sisak vagy fülvédő) használata csökkenti a sérülések kockázatát.
- c) Ügyeljen a véletlen bekapcsolás elkerülésére. Az elektromos kéziszerszám elektromos aljzatra csatlakoztatása és/vagy az akku behelyezése, illetve a szerszám felvétele vagy mozgatása előtt ellenőrizze, hogy a szerszám ki legyen kapcsolva. Balesethez vezethet, ha az elektromos kéziszerszám mozgatása közben ujját a kapcsológombon tartja, vagy ha az elektromos kéziszerszámot bekapcsolt állapotban csatlakoztatja az elektromos aljzatra.
- d) A szerszám bekapcsolása előtt távolítsa el a beállító szerszámokat vagy csavarkulcsokat. Az elektromos kéziszerszám forgó alkatrészeibe beakadó beállító szerszámok vagy kulcsok sérülésekhez vezethetnek.
- e) Kerülje a természetellenes testtartás felvételét. Ügyeljen a biztos állásra, és ne veszítse el az egyensúlyát. Ezáltal váratlan helyzetek esetén jobban az ellenőrzése alatt tudja tartani az elektromos kéziszerszámot.
- f) Viseljen megfelelő ruházatot. Ne viseljen legó ruhát vagy ékszert. A haját és ruházatát tartsa távol a mozgó alkatrészekről. A mozgó alkatrészek bekaphatják a laza ruházatot, az ékszert vagy a hosszú hajat.
- g) Ha porszívó vagy porfelfogó berendezés felszerelhető, akkor ezeket csatlakoztassa, és használja a megfelelő módon. A porszívó használatával csökkenthető a por miatti veszélyeztetés.
- h) Az elektromos kéziszerszám többszöri használata után fellépő hamis biztonságérzet miatt ne hagyja figyelmen kívül az elektromos kéziszerszám biztonsági szabályait. A gondatlan munkavégzés a pillanat tört része alatt súlyos sérülésekhez vezethet.

4) Az elektromos kéziszerszám használata és kezelése

- a) Ne terhelje túl az elektromos kéziszerszámot. A munka elvégzéséhez csak az arra megfelelő elektromos kéziszerszámot használja. A megfelelő elektromos kéziszerszámmal a megadott teljesítménytartományban jobban és biztonságosabban tud dolgozni.
- b) Ne használjon olyan elektromos kéziszerszámot, melynek a kapcsolója hibás. Az az elektromos kéziszerszám, melyet nem lehet be- vagy kikapcsolni, veszélyes és javítást igényel.
- c) A berendezés beállítása vagy elrakása, illetve a betétszerszám alkatrészeinek cseréje előtt mindig húzza ki a csatlakozódugót az elektromos aljzattól, illetve vegye ki a kivehető akkumulátort az elektromos kéziszerszámból. Ezzel meggátolja az elektromos kéziszerszám véletlen bekapcsolódását.
- d) Az elektromos kéziszerszámot kizárólag gyermekek által el nem érhető helyen tárolja. Ne hagyja, hogy az elektromos kéziszerszámot olyan személyek használják, akik a használatával nincsenek tisztában, illetve akik ezt az útmutatót nem olvasták el. Tapasztalatlan személyek által használva az elektromos kéziszerszámok veszélyt jelentenek.
- e) Körültekintéssel ápolja az elektromos kéziszerszámokat és a betétszerszámot. Ellenőrizze, hogy a mozgó alkatrészek szabadon mozognak és nem akadnak, valamint hogy nincsenek sérült alkatrészek, melyek az elektromos kéziszerszám működésére befolyással lehetnének. A sérült alkatrészeket az elektromos kéziszerszám használata előtt javíttassa meg. Számos balesetet a rosszul karbantartott elektromos kéziszerszámok okoznak.
- f) A vágószerszámokat tartsa élesen és tisztán. Az éles vágóélekkel rendelkező, gondosan karbantartott vágószerszámok ritkábban akadnak el és könnyebben vezethetők.
- g) Az elektromos kéziszerszámot, valamint a betétszerszámokat stb. kizárólag az ebben az útmutatóban ismertetett módon használja. Ezeket vegye figyelembe a munkafeltételek és az elvégzendő tevékenységek során is. Az elektromos kéziszerszámok itt leírtól eltérő használata veszélyes helyzeteket teremthet.
- h) A fogantyút és a fogófelületeket tartsa mindig tisztán és szárazon, zsírtól és olajtól mentesen. A csúszós fogantyúk és fogófelületek megakadályozhatják, hogy váratlan helyzetek esetén az elektromos kéziszerszámot biztonságosan kezelje és az ellenőrzése alatt tartsa.

- 5) Az akkumulátoros szerszám használata és kezelése
- a) Az akkumulátort csak a gyártója által javasolt töltőberendezésekkel töltsse fel. Tűzveszély áll fenn, ha egy adott típusú akkumulátorhoz való töltőkészüléket más típusú akkumulátor töltésére használ.
- b) Az elektromos kéziszerszámban kizárólag erre alkalmas akkumulátorokat használjon. Más akkumulátorok használata sérülésekhez vezethet, és tűzveszéllyel járhat.
- c) A használaton kívüli akkut tartsa távol a gémpartsoktól, pénzérméktől, kulcsoktól, szegektől, csavaroktól és más, apró fémtárgyaktól, melyek az érintkezőket rövidre zárhatják. Az akku érintkezőinek rövidre zárása égési sérüléseket okozhat, valamint tűz kialakulásához vezethet.
- d) Nem megfelelő használat esetén az akkumulátorból folyadék léphet ki. Kerülje a folyadékkal való érintkezést. Véletlen érintkezés esetén a folyadékot azonnal öblítse le vízzel. Ha a folyadék a szembe jut, forduljon orvoshoz. A kilépő akkufolyadék bőrirritációt vagy égéseket okozhat.
- e) Ne használjon sérült vagy deformálódott akkumulátort. A sérült vagy deformálódott akkumulátorok viselkedése kiszámíthatatlan, emellett tüzet, robbanást vagy sérülést okozhatnak.
- f) Az akkukat ne tegye ki tűznek vagy magas hőmérsékletnek. A tűz vagy a 130 °C feletti hőmérséklet robbanást okozhat.
- g) Mindig tartsa be a töltési utasításokat, és az akkut vagy akkumulátoros szerszámot soha ne töltsse a használati útmutatóban megadott hőmérséklet-tartományon kívüli hőmérsékleten. Az akkumulátor nem megfelelő vagy a megengedett hőmérséklet-tartományon kívül való töltése az akkut tönkretelheti, és fokozott tűzveszéllyel jár.
- 6) Szerviz
- a) Az elektromos kéziszerszámot kizárólag képzett szakemberrel, eredeti pótalkatrészek felhasználásával javíttassa. Ezzel biztosítható az elektromos kéziszerszám biztonságos működtetése.
- b) A sérült akkumulátorok karbantartása tilos. Az akkuk karbantartását kizárólag a gyártó vagy az erre feljogosított ügyfélszolgálati szerviz végezheti.

Biztonsági tudnivalók

REMS Akku-Press 22V ACC Connected

FIGYELMEZTETÉS

Kérjük, hogy olvassa el az elektromos kéziszerszámhoz mellékelt biztonsági utasításokat, útmutatókat és nézze meg az ábrákat. Az alábbi utasítások be nem tartása áramütéshez, égésekhez és/vagy súlyos sérülésekhez vezethet.

Őrizzen meg minden biztonsági tudnivalót és utasítást a későbbi használatra.

- A sérült elektromos szerszámot tilos használni! Balesetveszély áll fenn.
- Munkavégzés közben vegyen fel stabil testhelyzetet, és tartsa szorosan az elektromos kéziszerszámot a burkolaton (6) és a kapcsolónál (8) lévő fogantyúknál fogva. Az elektromos kéziszerszám nagyon nagy préselési nyomást állít elő. Két kézzel biztosan meg lehet tartani. Emiatt különös elővigyázatossággal kell kezelni. Az elektromos kéziszerszám használata közben a munkaterületen ne tartózkodjanak gyermekek és más személyek.
- Ne nyúljon a mozgó alkatrészekbe a préselési területen. Az ujjak vagy a kéz becsípődése miatti sérülésveszély áll fenn.
- Soha ne használja a radiális prést rögzített présfófa-csapokkal (2). Csonttörés veszélye áll fenn, a lerepülő részek pedig súlyos sérüléseket okozhatnak.
- A radiális prést a présfófával, mini présfófával, vagy betétfogós présfófával együtt mindig a csőtengelyre merőlegesen helyezze rá a csöktőre. Ha a meghajtógépet a cső tengelyéhez közel ferden helyezi fel, akkor a tengelyre merőlegesen igen nagy húzóerő lép fel. Ennek során a kéz vagy más testrészek becsípődhetnek, és/vagy fennáll a csonttörés veszélye, a lerepülő részek pedig súlyos sérüléseket okozhatnak.
- A S présgyűrűt (PR-2B) mindig a csőtengelyre merőlegesen helyezze a préskötőre. A Z8 betétfogóval felszerelt radiális prés S présgyűrűre helyezése során ügyeljen arra, hogy legyen a radiális prés számára szabad döntési szög. Törés veszélye áll fenn, melynek során a lerepülő részek súlyos sérüléseket okozhatnak.
- A radiális prést mindig présfófával, présgyűrűvel vagy betétfogós présfófával együtt használja. A préselési folyamatot csak préskötés létrehozására használja. A préskötés biztosította ellennyomás hiányában a meghajtógép, a présfogó, a présgyűrű, vagy a betétfogós présfogó túlságosan nagy terhelést kapna.
- Más gyártóktól származó présfogó vagy betétfogós présgyűrű (présfófa, présfófa betétfogóval) használata előtt ellenőrizze, hogy az a REMS radiális préshöz használható-e. Más gyártók présfogói, betétfogós présgyűrűi akkor használhatók REMS Akku-Press 22V ACC Connected készülékben, ha ezek a szükséges 32 kN nyíróerőre vannak méretezve, mechanikailag illenek a REMS meghajtógépbe, megfelelően reteszeltetők és az élettartamuk végén, ill. túlterhelés esetén veszélytelenül törnek, pl. a présfófa-darabok elrepülésének kockázata nélkül. Ajánlott csak olyan présfogókat, betétfogós présgyűrűket alkalmazni, amelyek tartós törés ellen $\geq 1,4$ biztonsági tényezővel rendelkeznek, azaz a szükséges 32 kN és 45 kN közötti nyíróerőnek ellenállnak. Olvassa el a présfogók és betétfogóval ellátott présfókák mindenkor gyártója/forgalmazója által mellékelt használati útmutatót és biztonsági utasításokat, illetve a megmunkálendő préskötés rendszer gyártója/forgalmazója által mellékelt szerelési és beépítési útmutatót, valamint tartsa is be ezeket. Ügyeljen az ezekben esetlegesen megadott felhasználhatósági korlátozásokra! Ezek figyelmen kívül hagyása esetén csonttörés veszélye áll fenn, a lerepülő részek pedig súlyos sérüléseket okozhatnak.

- Csak sértetlen présfogót, présgyűrűt és betétfogót használjon. A sérült présfogók, présgyűrűk, betétfogók beakadhatnak, eltörhetnek és/vagy hibás préskötést létesíthetnek. A sérült présfogókat, présgyűrűket, betétfogókat tilos megjavítani. Ezek figyelmen kívül hagyása esetén csonttörés veszélye áll fenn, a lerepülő részek pedig súlyos sérüléseket okozhatnak.
- A szállításhoz való szemeket (26) ne használja leesés elleni biztosításhoz. Ezek a szemek kizárólag a vállóvok beakasztására szolgálnak. Ha a szemek túlterhelődtek, akkor vizsgálta meg a meghajtógépet hivatalos REMS márkaszervizben.
- A présfogók, présgyűrűk, betétfogók felszerelése/leszerelése előtt húzza ki a szerszám hálózati csatlakozóját, illetve vegye ki az akkumulátort. Sérülésveszély áll fenn.
- Tartsa be a kéziszerszámokkal kapcsolatos karbantartási előírásokat és a présfogókra, présgyűrűkre, betétfogókra vonatkozó karbantartási útmutatókat. A karbantartási előírások betartása kedvezően hat az elektromos szerszám, a présfogók, a présgyűrűk, a betétfogók élettartamára.
- Soha ne hagyja a bekapcsolt elektromos szerszámot felügyelet nélkül. A munkavégzés hosszabb ideig tartó szüneteltetése esetén kapcsolja ki az elektromos szerszámot, húzza ki a csatlakozódugót az elektromos aljzatból vagy vegye ki az akkumulátort. A felügyelet nélkül hagyott elektromos készülékek anyagi károkat és/vagy személyi sérüléseket okozhatnak.
- Legfeljebb 3 db XL 64–108 (PR-3S) présgyűrűt helyezzen be az XL-Boxx szerszámokoférba XL 64–108 (PR-3S) présgyűrű betét (tartozék, cikkszám: 579603) használata esetén. A 3 db XL (PR-3S) présbetét jelentette maximális terhelhetőség betartása csökkenti az anyagi károkat és/vagy a sérülések kockázatát.
- Rendszeresen ellenőrizze az elektromos szerszám kábelének és a hosszabbítókábelnek, valamint a tápegységnek a sértetlenségét. Ha sérültek, cseréltesse ki egy erre képzett szakemberrel vagy egy megbízott REMS márkaszervizben.
- Az elektromos kéziszerszámot csak erre képzett személyek kezelhetik. Fiatalok csak akkor üzemeltethetik az elektromos kéziszerszámot, ha már elmúltak 16 évesek, ha ez a szakképzés szempontjából szükséges, valamint ha folyamatosan szakember felügyelete alatt állnak.
- Ezt az elektromos készüléket nem használhatják az ezért felelős személy felügyelete és utasításai nélkül gyermekek, illetve olyan személyek, akik fizikai, érzékszervi vagy szellemi képességeik, illetve a tapasztalat vagy ismeret hiánya miatt nem képesek az elektromos készüléket biztonságosan kezelni. Ellenkező esetben a hibás kezeléssel fakadó sérülésveszély áll fenn.
- Kizárólag jóváhagyott és megfelelően jelölt, elégséges vezeték-keresztmetszetű hosszabbítókábel használjon. 10 méteres hossz esetén 1,5 mm², 10–30 méteres hossz esetén pedig 2,5 mm² vezeték-keresztmetszetű hosszabbítókábel kell használni.

VESZÉLY

- Kövesse és tartsa be a REMS présfogók, REMS présgyűrűk, REMS betétfogók, REMS M bontófogók, REMS kábelvágó olló, REMS Basic E01 présfogók, REMS présbetétek biztonsági utasításait. A biztonsági utasítások be nem tartása anyagi károkat, személyi sérüléseket, áramütéseket és lezuhanást okozhat.

Lásd még: www.rems.de → Letöltések → Biztonsági utasítások: RADIÁLIS PRÉSEK

Biztonsági utasítások az akkumulátorokhoz, gyorstöltő készülékekhez, tápegységekhez

FIGYELMEZTETÉS

Kérjük, hogy olvassa el az elektromos kéziszerszámhoz mellékelt biztonsági utasításokat, útmutatókat és nézze meg az ábrákat. Az utasítások be nem tartása áramütéshez, égésekhez és/vagy súlyos sérülésekhez vezethet.

Őrizzen meg minden biztonsági tudnivalót és utasítást a későbbi használatra.

Lásd még: www.rems.de → Letöltések → Használati útmutatók → Biztonsági utasítások → Biztonsági utasítások az akkumulátorokhoz, gyorstöltő készülékekhez, tápegységekhez.

Biztonsági adatlapok

FIGYELMEZTETÉS

Olvassa el a biztonsági adatlapokat. Az utasítások be nem tartása áramütéshez, égésekhez és/vagy súlyos sérülésekhez vezethet.

Őrizzen meg minden biztonsági tudnivalót és utasítást a későbbi használatra.

Biztonsági adatlap: www.rems.de → Letöltések → Akkumulátorok.

Jelmagyarázat

VESZÉLY

Magas kockázatú veszélyeztetés, mely figyelmen kívül hagyva halált okozhat, vagy súlyos (visszafordíthatatlan) sérülésekhez vezet.

FIGYELMEZTETÉS













Közepes kockázati fokú veszélyeztetés, mely figyelmen kívül hagyva halált okozhat, vagy súlyos (visszafordíthatatlan) sérülésekhez vezethet.

VIGYÁZAT

Alacsony kockázati fokú veszélyeztetés, mely figyelmen kívül hagyva mérsékelt (visszafordítható) sérülésekhez vezethet.

ÉRTESÍTÉS

Anyagi kár, nem biztonsági útmutatás! Nem áll fenn sérülésveszély.

	Veszély
	Lezuhanás
	Elektromos feszültség
	Üzembe helyezés előtt olvassa el
	Használjon védőszemüveget
	Fülvédő viselése
	Az elektromos kéziszerszám a II-es védelmi osztálynak megfelel
	Szabadban történő használatra nem alkalmas
	Kapcsoló hálózati adapter (SMPS)
	Rövidzárlatálló biztonsági transzformátor (SCPST)
	Környezetbarát hulladékkezelés
	CE-megfelelőségi jelzés

1. Műszaki adatok

Rendeltetésszerű használat

▲ FIGYELMEZTETÉS

A REMS Akku-Press 22 V ACC Connected az összes szokványos préskötés rendszer préskötéseinek kialakítására, elektromos vezetékek összeköttetések kialakítására, lezuhanás elleni biztosítórendszerek összeköttetések kialakítására, menetes száraz szétvágására, valamint elektromos kábelek szétvágására szolgál. A meghajtógép Wi-Fi hálózaton keresztül csatlakoztatható az internetre, így adatcsere lehetséges a meghajtógép és a felhő között. Minden egyéb felhasználás nem rendeltetésszerű, ezért nem is engedélyezett.

A REMS akkus szerszámok, akkumulátorok, gyorstöltők és tápegységek használatának áttekintése.

Lásd még: www.rems.de → Letöltések → RADIÁLIS PRÉSEK: TOVÁBBI DOKUMENTUMOK



1.1. A csomag tartalma

Meghajtógép, 21,6 V-os Li-ion akku, gyorstöltő, használati útmutató, biztonsági utasítások, acéllemez tartódoboz / L-Boxx/ szerszámkoffer

1.2. Cikkszámok

REMS Akku-Press 22V ACC Connected meghajtógép, akku nélkül	576003
REMS présfogók, REMS présgyűrűk, REMS betétfogó	lásd a REMS katalógust
REMS M bontófogók	lásd a REMS katalógusban
REMS kábelvágó olló	571887
2 darabos kábelvágó csomag (REMS kábelvágó olló)	571889
REMS Basic E01 présfogó	571855
REMS T 12 présbetét, 2 darabos csomag	570891
REMS Akku Li-ion 21,6 V, 2,5 Ah	571571
REMS Akku Li-ion 21,6 V, 4,4 Ah	571574
REMS Akku Li-ion 21,6 V, 5,0 Ah	571581
REMS Akku Li-ion 21,6 V, 9,0 Ah	571583
Gyorstöltő 100–240 V, 90 W	571585
Gyorstöltő 100–240 V, 290 W	571587
Tápegység 220–240 V/21,6 V, 15 A	571567
Tápegység 220–240 V/21,6 V, 40 A	571578
Acéllemez doboz, REMS Akku-Press 22V ACC Connected	571290
L-Boxx szerszámkoffer REMS Akku-Press 22V ACC Connected	576345
REMS CleanM, géptisztító	140119

Acéllemez dobozok és rendszerkofferek betéttel REMS présfogók, REMS présgyűrűk, betétfogók számára, tartozékként

1.3. Alkalmazási terület

REMS Akku-Press 22V ACC Connected radiális prés minden elterjedt préskötés rendszer préskötéseinek létrehozásához acélcsöveken, rozsdamentes acélcsöveken, rézcsöveken, műanyag csöveken, összekötőcsöveken
 $\varnothing 10 - 108 (110) \text{ mm}$
 $\varnothing \% - 4''$

Lásd még: www.rems.de → Termékek → Radiális prések → REMS présfogók, REMS présgyűrűk → Kivonat a katalógusból (PDF)



1.4. Üzemi hőmérséklet-tartomány

Meghajtógép	-10 °C – +60 °C (14 °F – +140 °F)
Akku	-10 °C – +60 °C (14 °F – +140 °F)
Gyorstöltő	0 °C – +40 °C (32 °F – +104 °F)
Tápegység	-10 °C – +45 °C (14 °F – +113 °F)

Tárolási hőmérséklet-tartomány > 0 °C (32 °F)

1.5. Connected funkció

A Connected funkciókkal rendelkező regisztrált termékek különböző további, termékfüggő funkciókat kínálnak a felhasználónak, például: Mérési és nyomásadatok jegyzőkönyvezése (préselés dátuma és időpontja, 1. számláló – préselések száma és üzemidő, 2. számláló – préselések száma és üzemidő, Összes számláló – összes préselés száma és üzemidő, akkufeszültség, áramerősség lekapcsoláskor, maximális áramerősség, akku hátralévő kapacitása, préselési idő, nyomás-idő diagram stb.), jegyzőkönyvek létrehozása a cég logójával, hibaüzenetek megjelenítése, a termék konfigurálása (nyelv, dátum, pontos idő, időzóna, nyomás mértékegysége, LED világítás időtartama és LED fényereje, készenléti idő, ACC vezetési mód, hangjelzések stb.), használati zárolások beállítása (azonnali zárolás vagy visszajelzési időintervallum lopás elleni védelemként, idő- és dátumtartományok a zárolás idejéhez, az elvégezhető préselések számának korlátozása), a préselés helyének meghatározása, hangfelvétel szerkeszthető szöveggel alakítása, préselési képek felöltése és mentése, megjegyzések megjelenítése (éves felülvizsgálat és ismételt ellenőrzések, új firmware verzió, akkumulátor állapota stb.), új firmware verziók letöltése.

1.6. Nyíróerő, löket

Nyíróerő (névleges erő)	32 kN
Löket	41 mm

1.7. Elektromos adatok

Meghajtógép	} 21,6 V \equiv ; 2,5 Ah 21,6 V \equiv ; 4,4 Ah 21,6 V \equiv ; 5,0 Ah 21,6 V \equiv ; 9,0 Ah	
Gyorstöltő készülék		Bemenet 100–240 V~; 50–60 Hz; 90 W Kimenet 21,6 V \equiv védelemmel ellátott, rádiózavar-mentes
Gyorstöltő készülék		Bemenet 100–240 V~; 50–60 Hz; 290 W Kimenet 21,6 V \equiv védelemmel ellátott, rádiózavar-mentes
Tápegység		Bemenet 220–240 V~; 50–60 Hz Kimenet 21,6 V \equiv ; 15 A védelemmel ellátott, rádiózavar-mentes
Tápegység	Bemenet 220–240 V~; 50–60 Hz Kimenet 21,6 V \equiv ; 40 A védelemmel ellátott, rádiózavar-mentes	

1.8. Méretek

Meghajtógép 295 × 310 × 81 mm (11,6" × 12,2" × 3,2")

1.9. Súly

Meghajtógép akku nélkül	2,9 kg (6,4 lb)
REMS Akku Li-Ion 21,6 V, 2,5 Ah	0,4 kg (0,9 lb)
REMS Akku Li-Ion 21,6 V, 4,4 Ah	0,8 kg (1,8 lb)
REMS Akku Li-Ion 21,6 V, 5,0 Ah	0,8 kg (1,8 lb)
REMS Akku Li-Ion 21,6 V, 9,0 Ah	1,1 kg (2,4 lb)
Présfogó (átlagosan)	1,8 kg (3,9 lb)
Betétfogó Z2	2,0 kg (4,4 lb)
Betétfogó Z4	3,6 kg (7,9 lb)
Betétfogó Z5	3,8 kg (8,4 lb)
Betétfogó Z8	1,7 kg (3,7 lb)
Présgyűrű M54 (PR-3S)	3,1 kg (6,8 lb)
Présgyűrű U75 (PR-3B)	2,7 kg (5,9 lb)

1.10. Zajkibocsátási információk

Munkavégzéshez kötődő emissziós érték

$L_{DA} = 74 \text{ dB(A)}$ $L_{WA} = 85 \text{ dB(A)}$ $K = 3 \text{ dB(A)}$

1.11. Rezgés

Átlagos effektív gyorsulás $< 2,5 \text{ m/s}^2$ $K = 1,5 \text{ m/s}^2$

A megadott rezgési emissziós érték szabványosított vizsgálati eljárással lett lemérve, és más elektromos kéziszerszámokkal való összehasonlításra felhasználható. A megadott rezgési emissziós érték a kitétség kezdeti megbecslésére is alkalmas.

⚠ VIGYÁZAT

A rezgési emissziós érték az elektromos kéziszerszám tényleges használata során, az elektromos kéziszerszám felhasználási módjától függően a megadott értéktől eltérhet. A tényleges használati feltételektől függően szükség lehet a kezelésművelet védelmére szolgáló biztonsági intézkedések megtételére.

2. Üzembe helyezés

⚠ VIGYÁZAT

A meghajtógép hosszabb idejű tárolása után az ismételt üzembe helyezés előtt először a túlnyomáscsapot kell működtetni a visszaállító gombbal (12). Tilos préselést végezni, ha a szelep beszorult vagy nehezen jár.

A meghajtógépet ilyen esetben egy felülvizsgálatra megbízott REMS márkaszerviznek adja le.

A REMS présfogók, REMS présgyűrűk betétfogókkal együttes használatára különféle préskötésű rendszereknél a mindenkor aktuális REMS kereskedelmi dokumentumok érvényesek, lásd még: www.rems.de → Downloads → Produktkataloge, -prospekte. Ha a préskötésű rendszer gyártói komponensei módosulnak, vagy új komponensek kerülnek piacra, akkor érdeklődjön az aktuális REMS alkalmazásokról (fax +49 7151 17 07-110, vagy E-mail info@rems.de). A változtatások és tévedések jogát fenntartjuk.

2.1. Elektromos csatlakozás

⚠ FIGYELMEZTETÉS

Ügyeljen a megfelelő hálózati feszültségre! A meghajtógép, a gyorstöltő, illetve a tápegység csatlakoztatása előtt ellenőrizze, hogy a típustáblán megadott feszültség egyezik-e a hálózati feszültséggel. Munkaterületeken, nedves környezetben, bel- és kültéren vagy más, hasonló felállítási helyeken az elektromos készüléket kizárólag olyan hibaáram-kapcsolón (FI-kapcsolón) keresztül szabad a hálózatról üzemeltetni, mely az áramellátást megszakítja, amennyiben a földáram 200 ms-nál hosszabban meghaladja a 30 mA értéket.

Li-ion akkumulátorok

Az alacsony feszültség miatti mélykisülés

A Li-ion akkumulátorok feszültsége nem csökkenhet egy minimális érték alá, ellenkező esetben az akkumulátor mélykisülés miatt károsodhat, lásd a töltési állapot fokozatkijelzőjét. A REMS Li-ion akkumulátor cellái kiszállítási állapotban kb. 40%-ra vannak feltöltve. Emiatt a Li-ion akkumulátort használat előtt fel kell tölteni és rendszeres időközönként utántöltést kell végezni. Ha a cellagyártónak ezt az előírását figyelmen kívül hagyja, akkor a Li-ion akkumulátor mélylemerülés miatt károsodhat.

A tárolás miatti mélylemerülés

Ha egy relatív alacsony töltöttségi szintű Li-ion akkumulátort tárolnak, akkor a hosszú idejű tárolás esetén önkisüléssel mélylemerülés jöhet létre és az akkumulátor ezáltal károsodhat. A Li-ion akkumulátorokat emiatt tárolás előtt fel kell tölteni és legalább hathavonta újra fel kell tölteni, majd az ismételt terhelés előtt újra fel kell tölteni.

ÉRTESÍTÉS

Használat előtt tölts fel a Li-ion akkumulátort.

A REMS Li-ion akkumulátorok kizárólag REMS gyorstöltőkkel tölthetők. Az új vagy a hosszabb ideig nem használt Li-ion akkumulátorok csak több feltöltés után érik el a teljes kapacitásukat.

Gyorstöltők

Ha a hálózati dugasz be van dugva, akkor a bal oldali jelzőlámpa zöld fénnel világít. Ha a gyorstöltőbe egy akku be van illesztve, akkor villogó zöld jelzőlámpa jelzi, hogy az akku töltés alatt áll. Ha ez a jelzőlámpa folyamatosan zöld fénnel világít, akkor az akku fel van töltve. Ha a jelzőlámpa pirosan villog, akkor az akku hibás. Ha a jelzőlámpa piros színnel folyamatosan világít, akkor a gyorstöltő készülék és/vagy az akkumulátor hőmérséklete kívül esik a gyorstöltő készülék megengedett üzemi tartományán (0 °C és +40 °C között).

ÉRTESÍTÉS

A REMS gyorstöltő a szabadban nem használható.

Tápegységekhez

A tápegységek az akkus szerszámok akku helyett hálózatról való üzemeltetésére szolgálnak. A tápegységek túláram- és hőmérséklet-védelemmel vannak ellátva. Az üzemi állapotot egy LED jelzi. Ha a LED világít, akkor a tápegység üzemkész. Ha a LED kialszik vagy villog, akkor túláram vagy túlmelegedés lépett fel. Ez idő alatt a meghajtógép használata nem lehetséges. Egy adott várakozási idő után a LED ismét zöld színnel világít és a munka folytatható.

ÉRTESÍTÉS

A tápegységek a szabadban nem használhatók.

2.2. A présfogó, a présfogó (PZ-4G) (3. ábra), a présfogó (PZ-S) (4. ábra), a betétfogós présgyűrű (PR-3S) (5. ábra), a betétfogós (PR-3B) présgyűrű (6. ábra), a betétfogós 45°-os présgyűrű (PR-2B) (7. ábra), a betétfogós S présgyűrű (PR-2B) (7. ábra) felszerelése és cseréje radiális prések esetén Húzza ki a hálózati dugót, illetve vegye ki az akkumulátort. Csak a préselendő préskötési rendszernek megfelelő présfogót, présgyűrűt használja a rendszernek megfelelő préskarimával. A présfogók és présgyűrűk a présfogaikon, ill. prészsegmenseken betűjellel vannak feliratozva a préskarima jelöléséhez, illetve a számjelölés a méretre utal. A betétfogók Z betűvel és egy számmal vannak jelölve, amely a megengedett présgyűrűhöz való hozzárendelésre szolgál, amely azonos jelölésű. 45°-os présgyűrű (PR-2B) esetében ügyeljen arra, hogy a Z1 betétfogót csak 45° alatt szabad behelyezni (7. ábra). Az S présgyűrű (PR-2B) esetében a Z8 betétfogó fokozatmentesen döntve elhelyezhető (7. ábra). Olvassa el a megmunkálendő préskötés rendszer gyártója/forgalmazója által mellékelte szerelési és beépítési útmutatót, valamint tartsa is be ezeket. Soha ne préseljen olyan présfogóval, présgyűrűvel és betétfogóval (préskarima, méret), amely nem illik össze. A préskötés használhatatlan lehet és a meghajtógép, valamint a présfogó, ill. a présgyűrű és a betétfogó sérülhet.

A meghajtógépet lehetőleg az asztalra vagy a földre helyezve használja. A présfogók és betétfogók szerelésére (cseréjére) csak akkor kerülhet sor, ha a présfogó(5) teljesen visszazozogtak. Adott esetben a visszaállító gombot (12) addig kell nyomni, amíg a présfogó(5) teljesen vissza nem mozognak.

Oldja ki a présfocacsapot (2). Ehhez húzza meg a reteszt (4), a présfocacsap (2) rugóterheléses módon kiugrik. Helyezze be a kiválasztott présfogót/betétfogót. Nyomja be a (3) gombot közvetlenül a (2) présfocacsap felett, és tolja előre a (2) présfocacsap, míg a (4) retesz bereteszel (a présfogó/betétfogó automatikus reteszése). A radiális prést ne indítsa el behelyezett présfogó, présgyűrűs köztes fogó nélkül. A préselési műveletet csak préskötés létrehozásához végezze el. A préskötés biztosította ellennyomás hiányában a meghajtógép, a présfogó, a présgyűrű, vagy a betétfogós présfogó túl nagy terhelést kapna.

ÉRTESÍTÉS

A présfocacsap zárt helyzetének felügyelete elektromosan történik. A préselés végrehajtása csak zárt présfocacsap esetén lehetséges.

2.3. Kezelőelemek és OLED kijelző

A REMS Akku-Press 22 V ACC Connected többféle kezelőelemmel kezelhető. A kontrasztos OLED kijelző a menüket, almenüket, beállításra szolgáló és tájékoztató oldalakat, illetve az üzeneteket jól láthatóan jeleníti meg.

Be-/kikapcsoló gomb

Be-/kikapcsoló gomb (2. ábra (24)) a meghajtógép be-/kikapcsolásához. A meghajtógép kikapcsolásához 2 másodpercig nyomva kell tartani a be-/kikapcsoló gombot.

Biztonsági nyomókapcsoló

Biztonsági nyomókapcsoló (1. ábra (7)) a préselés végrehajtásához és a menü kezelésekor az adott almenüből való kilépéshez















Bal/jobb kapcsoló

A bal/jobb kapcsoló (2. ábra (22)) az OLED kijelző alatt váltó funkcióval rendelkezik

OLED kijelző

Az OLED kijelző felső szimbólumsávra, főablakra és alsó szimbólumsávra osztható fel.









Felső szimbólumsáv

	Az akku fokozatos töltési állapot kijelzője
	Hálózati üzem
  	A használat zárolása aktíválva van, a meghajtógép nincs zárolva A használat zárolása aktíválva van, a meghajtógép zárolva van Nincs aktíválva használat zárolása
	Az új firmware verzió letöltése sikeres. Az új firmware verzió telepítésre kész.
    	A meghajtógép nincs regisztrálva A meghajtógép kapcsolódik a felhőhöz, de a meghajtógép nincs regisztrálva A meghajtógép kapcsolódik a felhőhöz, a meghajtógép regisztrálva van A meghajtógép nem tud kapcsolódni a felhőhöz A meghajtógép nem kapcsolódik a felhőhöz a hiányzó Wi-Fi kapcsolat miatt
   	Wi-Fi-hez kapcsolódva Wi-Fi-hez kapcsolódva, de nincs internetkapcsolat Wi-Fi kikapcsolva A mentett Wi-Fi hálózatok nem állnak rendelkezésre, vagy még nincs mentve Wi-Fi hálózat a meghajtógépen.



Főablak

	Kezdőoldal Felváltva megjelenő kijelzések: üdvözlő és kezdőoldal, menük, almenük, beállításra szolgáló és tájékoztató oldalak, üzenetek
--	---

Alsó szimbólumsáv

	Következő menü megjelenítése
	Menü, következő almenü vagy beállításra szolgáló oldal megjelenítése
	Előző menü / almenü megjelenítése
	Mégse / Kilépés / Nyomás-idő diagram megjelenítése / számláló visszaállítása
	Számérték növelése
	Következő sor
	A szimbólum tartósan világít: A beírt adat megerősítése A szimbólum villog: A meghajtógép hozzáférési pontja aktív és kész a mobil készülékkel létesítendő kapcsolatra.
	Hangfelvétel
	Új firmware verzió telepítése

Üdvözlő és kezdőoldal

	Üdvözlő oldal a gyártó logójával Firmware verzió
	Kezdőoldal Dátum, pontos idő, a meghajtógép típusa Meghajtógép üzemkész

Üzenetek





Az üzenetek a meghajtógép bekapcsolásakor megjelennek, ha történt esemény.

	Éves felülvizsgálat és ismételt ellenőrzés Megjeleníti, mikor esedékes az éves felülvizsgálat és az ismételt ellenőrzés (≤ 0 d vagy $\geq 30\,000$ n).
--	--

	<p>Memória megtelt A mentett adatokat ettől kezdve felülírja (a legrégebbi dátumúval kezdve).</p>
	<p>Használat zárolása A meghajtógép zárolásáig hátralévő napok száma (d) A meghajtógép zárolásáig hátralévő préselések száma (n)</p>
 	<p>„A” használat zárolása Jelenítse meg a jobb gombbal a QR-kódot az OLED kijelzőn. Szkenelje be a QR-kódot mobil eszközzel, és a REMS szervizportálon módosítsa a meghajtógép használatának zárolását.</p>
 	<p>„B” használat zárolása Jelenítse meg a jobb gombbal a QR-kódot az OLED kijelzőn. Szkenelje be a QR-kódot mobil eszközzel, és a REMS szervizportálon módosítsa a meghajtógép használatának zárolását.</p>
 	<p>„C” használat zárolása Jelenítse meg a jobb gombbal a QR-kódot az OLED kijelzőn. Szkenelje be a QR-kódot mobil eszközzel, és a REMS szervizportálon módosítsa a meghajtógép használatának zárolását.</p>
 	<p>„D” használat zárolása Jelenítse meg a jobb gombbal a QR-kódot az OLED kijelzőn. Szkenelje be a QR-kódot mobil eszközzel, és a REMS szervizportálon módosítsa a meghajtógép használatának zárolását.</p>
	<p>WI-FI NOT CONNECTED A Wi-Fi kapcsolat még nem épült fel, vagy a meghajtógépre mentett hálózatok egyike sem áll rendelkezésre.</p>

Menü

Információk megjelenítése/visszaállítása, almenük/beállításra szolgáló és információs oldalak megjelenítése és új firmware verzió telepítésének végrehajtása















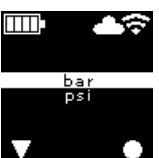



	<p>Beállítások</p>
	<p>1. számláló Kijelzés: t_1 = Üzemidő n_1 = Préselések száma Tartsa a jobb gombot nyomva 2 másodpercig a számláló visszaállításához.</p>
	<p>2. számláló Kijelzés: t_2 = Üzemidő n_2 = Préselések száma Tartsa a jobb gombot nyomva 2 másodpercig a számláló visszaállításához.</p>
	<p>Összes számláló Kijelzés: Σt = Üzemidő összesen Σn = Préselések száma összesen Ez a számláló nem állítható vissza.</p>

	<p>Éves felülvizsgálat és ismételt ellenőrzés Kijelzés: n = Préselések száma összesen (25.000 préseléstől jelenik meg) d = Az éves felülvizsgálatig és ismételt ellenőrzésig hátralévő napok száma</p>
	<p>Memória foglaltsága Kijelzés: foglalt memória / maximális rendelkezésre álló tárhely MB-ban</p>
	<p>Firmware verzió Kijelzés: A meghajtógép sorozatszámára telepített firmware verzió</p>
	<p>Firmware verzió Kijelzés: A meghajtógép sorozatszámára rendelkezésre álló firmware verzió A telepítés csak akkor lehetséges, ha a meghajtógép Wi-Fi kapcsolaton keresztül az internetre és a felhőhöz kapcsolódik.</p>
	<p>Firmware verzió Kijelzés: A meghajtógép sorozatszámára rendelkezésre álló firmware verzió ERROR REGISTRATION REQUIRED: A meghajtógép nincs regisztrálva. A telepítés csak akkor lehetséges, ha a meghajtógép regisztrálva van és Wi-Fi kapcsolaton keresztül az internetre, ill. a felhőhöz kapcsolódik.</p>
	<p>Firmware verzió Kijelzés: A meghajtógép sorozatszámára rendelkezésre álló firmware verzió Data Protection Information: Fogadja el az adatvédelmi tájékoztatót és indítsa el a telepítést</p>
	<p>A firmware verzió települ A telepítés alatt ne kapcsolja ki a meghajtógépet és ne távolítsa el az akkut, ill. ne húzza ki a tápegységet.</p>

Almenük / Beállításra szolgáló és tájékoztató oldalak

A meghajtógép beállításának elvégzése, a meghajtógép regisztrálása a REMS szervizportálon, karbantartási üzenet küldése, Wi-Fi kapcsolat beállítása.

	<p>A LED munkalámpák fényerejének kiválasztása</p>
	<p>Beállítások a REMS szervizportálon keresztül / QR-kód Jelenítse meg a jobb gombbal a QR-kódot az OLED kijelzőn. Szkenelje be a QR-kódot a mobil készülékkel a REMS szervizportáljának betöltéséhez. Regisztrálja a meghajtógépet. Ha a meghajtógép már regisztrálva van, akkor közvetlenül a „PRODUKT VERWALTEN” (Termék kezelése) oldal jelenik meg.</p>
	<p>Dátum beállítása Ha van internetkapcsolat, akkor a meghajtógép bekapcsolásakor automatikusan frissül a dátum. A manuális beállítás ekkor nem lehetséges.</p>
	<p>Pontos idő beállítása Ha van internetkapcsolat, akkor a meghajtógép bekapcsolásakor automatikusan frissül a pontos idő. A manuális beállítás ekkor nem lehetséges.</p>

		<p>A dátumformátum kiválasztása</p> <ul style="list-style-type: none"> • YYYY-MM-DD • MM/DD/YYYY • DD.MM.YYYY
		<p>A pontos idő formátumának kiválasztása</p> <ul style="list-style-type: none"> • hh:mm (24 h) • hh:mm (12 h)
		<p>A nyomás mértékegységének kiválasztása</p> <ul style="list-style-type: none"> • bar • psi
		<p>Támogatás / távdiagnosztika beállítása</p> <p>„SUPPORT” karbantartási üzenet küldése távdiagnosztikához</p>
		<p>Wi-Fi kapcsolat beállítása / hozzáférési pont aktiválása</p> <p>Kijelzés: A kapcsolódó Wi-Fi hálózat neve</p> <p>Kijelzés: A meghajtógép hozzáférési pontjának neve</p> <p>A Wi-Fi kapcsolat jelszava</p> <p>A hozzáférési pont IP címe</p>
		<p>Wi-Fi kapcsolat beállítása / hozzáférési pont aktiválása</p> <p>Kijelzés: Wi-Fi ki van kapcsolva</p> <p>Kijelzés: A meghajtógép hozzáférési pontjának neve</p> <p>A Wi-Fi kapcsolat jelszava</p> <p>A hozzáférési pont IP címe</p>
		<p>Wi-Fi kapcsolat beállítása / hozzáférési pont aktiválása</p> <p>Kijelzés: A Wi-Fi kapcsolat még nem épült fel, vagy a meghajtógépre mentett hálózatok egyike sem áll rendelkezésre</p> <p>Kijelzés: A meghajtógép hozzáférési pontjának neve</p> <p>A Wi-Fi kapcsolat jelszava</p> <p>A hozzáférési pont IP címe</p>
		<p>Gyári beállítások visszaállítása</p>
		<p>Gyári beállítások visszaállítása</p> <p>A használat zárolása aktív, a gyári beállítások visszaállítása nem lehetséges, olvassa el a kezelési útmutatót</p>
		<p>Firmware verzió visszaállítása</p> <p>Local RESTORE</p> <p>Wi-Fi RESTORE</p>

2.4 A meghajtógép regisztrálása, a mobil készülék csatlakoztatása, a meghajtógép csatlakoztatása internet kapcsolat segítségével a felhőhöz



A Connected funkciók használatához a meghajtógépet regisztrálni kell a REMS szervizportálon, és szükség van a meghajtógép csatlakoztatására az interneten keresztül a felhőhöz.

Megjegyzés: A REMS Akku-Press 22 V ACC Connected meghajtógép használható a meghajtógép regisztrálása nélkül és internet-kapcsolat létrehozása nélkül is. Ebben az esetben azonban nem állnak rendelkezésre a Connected funkciók. Az adatok mentése internet-kapcsolat hiányában a meghajtógépre történik,

amit a gép a meghajtógép regisztrációját és az interneten keresztül a felhőhöz való kapcsolódást követően azonnal elküld a felhőbe.

2.4.1. Meghajtógép regisztrálása a REMS szervizportálon



A REMS szervizportálon a meghajtógépek regisztrálhatók a bejelentkezett felhasználónévvel. Ha még nincs felhasználói fiókja, akkor a felhasználói fiókot hozza létre a REMS szervizportálon (<https://service.rems.de>) az ANMELDEN (bejelentkezés) menüpont alatt. A megadott e-mail-cím megerősítéséhez és a bejelentkezés utolsó lépéseként kattintson az e-mail üzenetben kapott aktiváló hivatkozásra.

- Kapcsolja be a meghajtógépet.
- Nyomja meg a jobb (22) gombot az „Einstellungen” (Beállítások)  menü megjelenítéséhez. Ismét nyomja meg a jobb gombot. Nyomja meg a bal gombot az „Einstellungen über das REMS Service-Portal” (Beállítások a REMS portálon keresztül) oldal  megjelenítéséhez. Nyomja meg a jobb gombot a QR-kód betöltéséhez.
- Szkenelje be a QR-kódot a mobil eszközzel, pl. kamerával. A böngészőben megnyílik a REMS szervizportál. Jelentkezzen be a REMS szervizportálra a felhasználói fiókkal.
- Nyomja meg a „Produkt registrieren” (Termék regisztrálása) ikont. A sikeres regisztráció megerősítésre kerül. Ha a meghajtógép már regisztrálva van, akkor közvetlenül a „PRODUKT VERWALTEN” (Termék kezelése) oldal jelenik meg.

A regisztrációt kizárólag ez a felhasználó szüntetheti csak meg. A termék átruházása esetén a felhasználónak meg kell szüntetni a regisztrációt, ellenkező esetben az érintett termék vásárlójának nincs lehetősége arra, hogy saját maga regisztrálja a terméket a Connected funkciók használatához.

2.4.2. Mobil készülék csatlakoztatása a meghajtógéphez

Megjegyzés: A meghajtógép rendelkezésre álló Wi-Fi hálózaton vagy egy mobil készülék hotspotján keresztül csatlakoztatható az interneten keresztül a felhőhöz.

- Helyezzen be feltöltött akkumulátort a meghajtógépbe, majd nyomja meg röviden a be-/kikapcsoló gombot (24).
Néhány másodperces várakozást követően bekapcsol az OLED kijelző. A meghajtógép üzernkés, mielőtt megjelenik a kezdőoldal.
- Nyomja meg a jobb (22) gombot az „Einstellungen” (Beállítások)  menü megjelenítéséhez. Ismét nyomja meg a jobb gombot. Ezután nyomja meg többször a bal gombot, míg megjelenik a „Wi-Fi-Verbindung einrichten” (Wi-Fi kapcsolat beállítása)  menü megjelenik. Nyomja meg a jobb gombot a hozzá tartozó beállítási oldal  megjelenítéséhez. Tartsa nyomva 2 másodpercig a jobb gombot, míg a „•” szimbólum a gomb felett villogni kezd. A meghajtógép hozzáférési pontja ekkor láthatóvá válik a mobil készülék számára.
- Nyissa meg a Wi-Fi beállításokat (WLAN) a mobil készüléken. Ha szükséges, kapcsolja be a Wi-Fi-t a mobil készüléken. További információk a mobil készülék gyártói dokumentációjában található.
- Válassza ki a meghajtógép „RE-AP-Seriennummer” (RE-AP sorozatszám) hozzáférési pontját.
- A felszólítás megjelenésekor írja be WPA2 jelszóként az „12345678” számsort a meghajtógép és a mobil készülék közötti adatátvitel titkosításához, majd csatlakozzon. Ha a jelszót a mobil készüléken már mentették, akkor a jelszó ismételt megadására nincs szükség; a jelszó megadására felszólító üzenet többé nem jelenik meg.





Automatikusan megnyílik a „Wi-Fi SELECTION” (8. ábra) konfigurációs oldal a mobil készüléken.

Megjegyzés: Ha nem nyílik meg automatikusan a konfigurációs oldal, nyissa meg az internet-böngészőt a mobil készüléken, és írja be a meghajtógép hozzáférési pontjának IP-címét a címsorba: <http://192.168.4.1>.

2.4.3. A meghajtógép csatlakoztatása interneten keresztül a felhőhöz

A meghajtógép csatlakoztatása az interneten keresztül a felhőhöz a meglevő Wi-Fi hálózat segítségével (8. ábra):

- Válassza ki a Wi-Fi hálózatot a megjelenített Wi-Fi hálózatok közül (H), írja be a Wi-Fi jelszót (E) és a „Save” (mentés) (D) ikonnal hozza létre a kapcsolatot. Megjegyzés: Proxy szerverrel csatlakoztatott Wi-Fi hálózat nem használható. Ilyen kapcsolatot alkalmaznak például hotelek vendég-hozzáféréseinél, illetve a nyilvánosan hozzáférhető hálózatoknál, és arról ismerhetők meg, hogy nyugtázást kérnek egy üdvözlő, vagy bejelentkező oldalon.

A Wi-Fi  és a Felhő  ikon az OLED kijelzőn felül jelenik meg. Eltarthat néhány percig, míg ez a kijelzés megjelenik. Ha a kijelzés nem jelenik meg, kapcsolja ki, majd újra be a meghajtógépet. A Wi-Fi  és a Felhő  ikon az OLED kijelzőn felül jelenik meg.

A REMS Akku-Press 22V ACC Connected legfeljebb 10 Wi-Fi hálózat adatait képes menteni. A meghajtógép automatikusan csatlakozik, mielőtt rendelkezésre áll egy számára ismert Wi-Fi hálózat.

A „show all” jelölőnégyzet (A) kiválasztásakor az összes mentett Wi-Fi hálózat neve megjelenik, az is, amelyek jelenleg nem áll rendelkezésre. Ha egy adott, mentett Wi-Fi hálózatot használni akar a mentett Wi-Fi hálózatok (I) listájáról, akkor azt válassza ki és nyomja meg a „Connect” (csatlakozás) (B) billentyűt. Mentett Wi-Fi hálózat törléséhez válassza ki azt, majd nyomja meg a „Delete network” (hálózat törlése) (C) billentyűt.





Meghajtógép csatlakoztatása a felhőhöz internet-kapcsolaton keresztül mobil készülék hotspotja segítségével (8. ábra):

A meghajtógép a rendelkezésre álló Wi-Fi hálózati kapcsolat helyett egy mobil készülék hotspotjának beállítása segítségével is csatlakoztatható interneten keresztül a felhőhöz.

Mobil eszköz android operációs rendszerrel:

- Csatlakoztassa a mobil készüléket a meghajtógéphez (lásd. 2.4.2. Mobil készülék csatlakoztatása a meghajtógéphez).
- A WI-FI SELECTION (Wi-Fi kiválasztás (8. ábra) konfigurációs oldalon válassza ki az „other SSID” (G) lehetőséget és a beviteli mezőbe írja be a hotspot nevét.





- Írja be a jelszót, majd mentse a „Save” (Mentés) (D) billentyűvel. A hotspot neve megjelenik a rendelkezésre álló Wi-Fi hálózatok listájában (H).
- Kapcsolja be a mobil készülék vezérlőközpontjában a hotspotot. Ennek során ügyeljen arra, hogy a mobil készüléken a hotspot sávszélessége 2,4 GHz-re legyen beállítva. További információk a mobil készülék gyártói dokumentációjában található.

Rövid várakozási idő elteltével a meghajtógép csatlakozik a hotspothoz. A Wi-Fi  és a Felhő  ikon az OLED kijelzőn felül jelenik meg. Eltarthat néhány percig, míg ez a kijelzés megjelenik. Ha a kijelzés nem jelenik meg, kapcsolja ki, majd újra be a meghajtógépet. A Wi-Fi  és a Felhő  ikon az OLED kijelzőn felül jelenik meg.



Mobil eszköz iOS operációs rendszerrel:

- Csatlakoztassa a mobil készüléket a meghajtógéphez (lásd. 2.4.2. Mobil készülék csatlakoztatása a meghajtógéphez).
- A WI-FI SELECTION (Wi-Fi kiválasztás (8. ábra) konfigurációs oldalon válassza ki az „other SSID” (G) lehetőséget és a beviteli mezőbe írja be a mobil készülék hotspotjának nevét.
- Írja be a jelszót, majd mentse a „Save” (Mentés) (D) billentyűvel. A hotspot neve megjelenik a rendelkezésre álló Wi-Fi hálózatok listájában (H).
- Aktiválja a hotspotot a mobil készüléken. Válassza az „Einstellungen” (Beállítások) menüt és engedélyezze a hozzáférést a „Persönlicher Hotspot” (Személyes hotspot) alatt. Ennek során ügyeljen arra, hogy a mobil készüléken a hotspot sávszélessége 2,4 GHz-re legyen beállítva. iOS 15 verziótól válassza ehhez a Kompatibilitás maximalizálása lehetőséget. További információk a mobil készülék gyártói dokumentációjában található.
- Hagyja megnyitva a „Persönlicher Hotspot” (Személyes hotspot) aktiválási oldalt, és várjon legalább 10 másodpercet.

Megjegyzés: A hotspothoz csak akkor tud létrejönni kapcsolat, ha az aktiválási oldal nyitva marad.

Rövid várakozási idő elteltével a meghajtógép csatlakozik a hotspothoz. A Wi-Fi  és a Felhő  ikon az OLED kijelzőn felül jelenik meg. Eltarthat néhány percig, míg ez a kijelzés megjelenik. Ha a kijelzés nem jelenik meg, kapcsolja ki, majd újra be a meghajtógépet. A Wi-Fi  és a Felhő  ikon az OLED kijelzőn felül jelenik meg.

Wi-Fi bekapcsolása/kikapcsolása

A Wi-Fi közvetlenül a bal/jobbs gombon (22) keresztül kapcsolható be/ki. Tartsa nyomva egyszerre a bal/jobbs gombot 2 másodpercig. Ha ki van kapcsolva a Wi-Fi, akkor az OLED kijelző felső szimbólumsávjában az „x” szimbólum jelenik meg. Ha be van kapcsolva a Wi-Fi, akkor sikeres kapcsolódás esetén az OLED kijelző felső szimbólumsávjában a Wi-Fi  és felhő  szimbólum jelenik meg.

Figyelem: Ha az OLED kijelzőn a „Zähler 1” (1. számláló) vagy „Zähler 2” (2. számláló) jelenik meg, akkor a Wi-Fi bekapcsolásakor/kikapcsolásakor a bal/jobbs gomb hibás megnyomása esetén a számláló véletlenül visszaállítható.

2.5. REMS szervizportál (<https://service.rems.de>)

2.5.1. Connected funkció

A REMS szervizportálon a felhasználó egy termék regisztrálását követően a Connected funkcióval különböző kiegészítő, termékfüggő funkciókat használhat és a meghajtógépen beállításokat végezhet.

Lásd még: www.rems.de → Service-Portal



2.5.2. Termékek kezelése

Válassza ki a „Connected” menü → „Produkte verwalten” (Termékek kezelése) menüpontot. Az összes a felhasználóhoz regisztrált termék, a termékek, amelyekhez a felhasználó hozzáférési jogosultsággal rendelkezik, és a megszüntetett regisztrációjú termékek. Egy adott meghajtógép részletes nézetéhez válassza ki a megfelelő sorozatszámot.

nnnnnn-jjjj PRODUKT VERWALTEN

REMS Akku-Press 22V ACC Connected

Kijelzés: Sorozatszám, termék, megjegyzések, regisztrálás dátuma, csatlakozási státusz, 1. és 2. számláló (préselések száma, üzemidő, aktualizálás ideje, számláló visszaállítás), összes számláló (préselések száma, üzemidő, aktualizálás ideje), következő szerviz (nap), firmware verzió, használati útmutató, hozzáférési jogosultsággal rendelkezők

Billentyűk:

Pressungen anzeigen A préselések áttekintése, nyomás-idő diagramok és hangfelvételek

Protokolle Jegyzőkönyvek létrehozása, szerkesztése, törlése, letöltése

Registrierung aufheben*
Zugriffsrechte einräumen* A meghajtógép regisztrációjának megszüntetése
Hozzáférési jogosultság megadása a meghajtógéphez további felhasználók számára¹⁾

Kártya A meghajtógép préselési helyeit tartalmazó kártya megnyitása

*1) Csak annál a felhasználónál jelenik meg, amelyek regisztrálta a meghajtógépet

Beállítás a szervizportálon:

Dátumformátum	YYYY-MM-DD*, MM/DD/YYYY, DD.MM.YYYY
Pontos idő formátum	12, 24*
Időzóna	Időzóna kiválasztása, (UTC+01:00)*
Nyomás mértékegysége	bar*, psi
Számláló smiley alatt	semmi, 1. számláló, 2. számláló, Összes számláló
Használat zárolása	be, ki*
Használat zárolása	
Lekérdezési	
időintervallum [nap]	szabadon választható, (0)*
Készenléti idő [min]	2-20, (10)*
ACC vezetési mód	be*, ki
LED megvilágítás	
időtartama [s]	0-120, (120)*
Fényerő [%]	1-100 (100)*
Hangjelzések	be*, ki
Firmware verzió	Az aktuálisan telepített firmware verzió
* Gyári beállítások	

A módosított beállításokat az „Änderungen übermitteln” (Módosítások elküldése) billentyűvel kell nyugtázni.

Hiba:

A legutóbbi hibaüzenetek listája

2.5.3. REMS Akku-Press Connected préselések

Válassza ki a „Connected” menü → „Akku-Press Connected Pressungen” (Préselések) menüpontját. Az összes a felhasználóhoz regisztrált termék, a termékek, amelyekhez a felhasználó hozzáférési jogosultsággal rendelkezik, és a megszüntetett regisztrációjú termékek használatával végrehajtott préselés. Az egyes préselések részletes nézetéhez válassza ki az adott préselést.

Pressung nnnn DETAIL (nnnn préselés részletei)**Seriennummer nnnnnn-jjjj (sorozatszám)****REMS Akku-Press 22V ACC Connected**

A préselés részletes adatainak megjelenítése: A préselés dátuma és időpontja, présnyomás az előírt tartományon belül, akkufeszültség a préselés során, áramerősség a lekapcsoláskor, akku maradék kapacitása, maximális áramerősség, meghajtógép belső hőmérséklet, préselési idő, 1. számláló préselések, 1. számláló üzemidő, 2. számláló préselések, 2. számláló üzemidő, összes számláló préselések, összes számláló üzemidő.

A „Bemerkung” (Megjegyzés) mezőben minden préseléshez szöveg is beírható. A hangfelvétel a „Speech-to-Text” (Szövegfelismerés) funkcióval szerkeszthető szöveggé alakítható. Az átalakított szöveg a „Bemerkung” (Megjegyzés) mezőben jelenik meg. Az átalakított szöveget a felhasználónak ellenőriznie kell és szükség esetén korrigálni.

A „Bilder” (Képek) alatt minden préseléshez kép (jpg, png) tölthető fel. Ehhez nyomja meg a „+ Upload Bilder” (+ Képek feltöltése) gombot, majd válassza ki és hagyja jóvá a képeket. Alternatívaként a képek közvetlenül a „+ Upload Bilder” (+ Képek feltöltése) gombra húzhatók a Fogd és vidd funkció használatával. A képek mindkét esetben automatikusan feltöltésre kerülnek és bélyegkép formájában megtekinthetők. A „Papierkorb” (Szemet) ikonon keresztül törölhető a megjelenített kép. A bélyegképek teljes képként is megjeleníthetők. A nyíl gombokkal válthat a különböző képek között.

Egy protokoll létrehozásakor a kiválasztott préselésekhez feltöltött képek a protokoll végén, a meghajtógép sorozatszama és a préselés száma szerint csoportosítva jelennek meg.

A felhasználói fiók törölésekor a feltöltött képek automatikusan törlődnek.

Ezt követően megjelenik a préselés közvetlen helye és nyomás-idő diagramja. A préselés helyének meghatározásához (geolokalizáció) a préselés ideje alatt be kell kapcsolni a meghajtógép WIFI-funkcióját, és a Google helymeghatározó API képes lesz meghatározni a felhasználás helyét a WIFI-n keresztül érkező információk alapján.

A felhasználó tartózkodási helyére vonatkozó személyes adatok védelme érdekében a felhasználó a préselés helyét elrejtetheti. Az elrejtés miatt az eredeti préselési hely geo-koordinátáinak minősége romlik. Ez a művelet nem fordítható vissza.

2.5.4. REMS Akku-Press Connected jegyzőkönyvek

A „Connected” → „REMS Akku-Press Connected Protokolle” (Jegyzőkönyvek) kártyán keresztül megnyitható a „Protokolle Pressungen” (Préselési jegyzőkönyvek) oldal. A jegyzőkönyvek létrehozhatók, szerkeszthetők, törölhetők és letöltéssel menthetők.

#nnnn préselés jegyzőkönyveinek szerkesztése

Válassza a „Bearbeiten” (Szerkesztés) lehetőséget az adott jegyzőkönyv szerkesztésére szolgáló oldal megnyitásához. Írja be a „Leistungsbeginn” (Teljesítés kezdete), „Leistungsende” (teljesítés vége), „Auftragnehmer” (Megbízott), „Auftraggeber” (Megbízó), „Weitere Informationen” (További információk) mezőkbe az adatokat. Az „Auftragnehmer” (Megbízott) és „Auftraggeber” (Megbízó) mezők adatai csak akkor tölthetők ki, ha az erre vonatkozó jelölőnégyzet be van jelölve.

A jegyzőkönyvbe átvenni kívánt préseléseket a jelölőnégyzetben jelölje be. A kiválasztott préselések jegyzőkönyvbe történő átvételéhez nyomja meg az „übernehmen” (átvétel) billentyűt. A jegyzőkönyv elkészül, és letöltésre rendelkezésre áll.

A jegyzőkönyveken elhelyezhető a saját cég logója is. Ehhez a REMS szervizportálon a „Benutzermenü” (Felhasználói menü) → „Benutzerdaten ändern” (Felhasználói adatok módosítása) menüpontban menteni kell a cég logóját. Ha van mentve céglogó, akkor ez a jegyzőkönyvön megjelenik.

3. Üzemeltetés**3.1. Préselés****⚠ VIGYÁZAT**

A meghajtógép hosszabb idejű tárolása után az ismételt üzembe helyezés előtt először a túlnyomásszelepet kell működtetni a visszaállító gombbal (12). Tilos préselést végezni, ha a szelep beszorult vagy nehezen jár. A meghajtógépet ilyen esetben egy felülvizsgálatra megbízott REMS márkaszerviznek adja le.

Minden használat előtt ellenőrizze a présfogó, a présgyűrű és a betétfogó, különösen a présfofa (9) préskarimáinak (10, 16), illetve mind a három prészvegmensnek (15) az állapotát sérüléseket vagy kopásra utaló jeleket keresve. A sérült vagy elhasználotott présfogókat, présgyűrűket és betétfogókat ne használja többé. Különben a nem rendeltetésszerű préselés lehetősége, illetve balesetveszély áll fenn.

A meghajtó és a behelyezett présfogó, a mindenkor behelyezett betétfogós présgyűrű minden használata előtt beillesztett préskötéssel próbapréseléssel kell végezni. A présfogónak (1), betétfogós présgyűrűnek (14) ennek során mechanikusan illeszkednie kell a meghajtógépbe, valamint előírászerűen reteszelve kell lenniük. Présfogó (1. ábra), présgyűrű (PR-3B) (6. ábra), 45° présgyűrű (PR-2B) (7. ábra), S présgyűrű (PR-2B) (7. ábra) használatok a befejezett préselés után a présfofák (9) teljes záródását az „A” jelnél kell megfigyelni. A (PZ-4G) présfogó (3. ábra) és a (PZ-S) présfogó (4. ábra) használatok a befejezett préselés után a présfofák (9) teljes záródását mind az „A”, mind a vele szemben lévő „B” jelnél meg kell figyelni. A (PR-3S) présgyűrűnél (5. ábra) a befejezett préselés után a prészvegmensnek (15) teljes záródását mind az „A”, mind a vele szemben lévő „B” jelnél meg kell figyelni. Ellenőrizze a kötés tömítettségét (ügyeljen az országra jellemző előírások, törvények, irányelvek stb. betartására).

Ha a présfogó, a présgyűrű, a prészvegmens zárásakor jelentős sorja keletkezik a présűvel, akkor lehetséges, hogy a préselés hibás, ill. tömítetlen (lásd: 5. Üzemzavarok).

⚠ VIGYÁZAT

A meghajtógépen keletkező károk megelőzése érdekében ügyeljen arra, hogy a 10–12. ábrán látható munkavégzési helyzetekben ne lépjen fel mechanikai feszültség a présfogó, présgyűrű, betétfogó, az idom és a meghajtógép között. Ezek figyelmen kívül hagyása esetén csonttörés veszélye áll fenn, a lerepülő részek pedig súlyos sérüléseket okozhatnak.

3.1.1. A meghajtógép be- és kikapcsolása

A REMS Akku-Press 22 V ACC Connected a be-/kikapcsoló gombbal (24) kapcsolható be. A bekapcsolást követően az OLED kijelzőn üdvözlő oldal jelenik meg. Ezután üzenetek jelenhetnek meg. A meghajtógép üzemkés, amint a kezdőoldal megjelenik az OLED kijelzőn a dátum, pontos idő, és a meghajtógép típusával. Tartsa nyomva a be-/kikapcsoló 2 másodpercig a meghajtógép kikapcsolásához. Ha nem használja a meghajtógépet, akkor a készenléti állapotban marad és a készenléti idő leteltét követően kikapcsol. A készenléti idő a REMS szervizportálon módosítható.

Ha a meghajtógépet internet-kapcsolat nélkül kapcsolják be, akkor a dátum és a pontos idő manuálisan állítható be. Ha van internet-kapcsolat, akkor a dátum és a pontos idő a meghajtógép bekapcsolásakor automatikusan az internetről betöltődik, a manuális beállítás ekkor nem lehetséges. Ha meglévő internet-kapcsolat ellenére hibás a pontos idő, akkor a REMS szervizportálon ellenőrizze, hogy a helyes időzóna van-e beállítva.

3.1.2. A munka menete

Nyomja össze a présfogót (1) kézzel annyira, hogy a présfogó a préskötésre húzható legyen. A meghajtógépet a présfogóval ennek során a cső tengelyére merőlegesen helyezze az idomra. Engedje el a présfogót, hogy az záródjon a préskötés köré. Tartsa meg a meghajtógépet a házfogantyúnál (6) és a kapcsolómarkolatnál (8).

A présgyűrűt (14) helyezze a préskötés köré. Helyezze be a betétfogót (13) a meghajtógépbe, és reteszelve a présfofacsapokat. A betétfogót (13) kézzel nyomja annyira össze, hogy a betétfogó a présbetétre helyezhető legyen. Engedje el a betétfogót, ekkor a betétfogó körckei/félgömbjei a présbetét támasztócsapjaira/gömbcsészéire, a présbetét pedig a préskötésre szorosan ráfekszik (9. ábra). 45°-os présgyűrű (PR-2B) esetében ügyeljen arra, hogy a Z1 betétfogót csak 45° alatt szabad behelyezni (7. ábra). Az S présgyűrű (PR-2B) esetében a Z8 betétfogó fokozatmentesen döntve elhelyezhető (7. ábra).

ÉRTESETÉS

Kizárólag a présgyűrűhöz és a radiális préshez engedélyezett betétfogókat használja, lásd: 2.2. A présfogó összeszerelése (cseréje). Ennek figyelmen kívül hagyása hibás vagy tömítetlen préselésekhez vezethet, valamint a présgyűrű és a betétfogó is károsodhat.

ACC vezetési mód kiválasztása (lásd: 3.1.4. Biztonságos működés).





Tartsa nyomva a biztonsági nyomókapcsolót (7) és indítsa el a préselést. Megjegyzés: A préselés csak akkor indítható el, ha a meghajtógépen a kezdőképnyelő jelenik meg, vagy a „Pressen” (Préselés) menüben benne van éppen.

A présnyomás kijelzésének (20) színes LED-je és az OLED kijelző (21) mutatja, hogy a meghajtógép présnyomása a megadott értékeken belül volt-e.

A présfogót kézzel nyomja annyira össze, hogy a meghajtógéppel együtt a préskötésből kihúzható legyen. A betétfogót kézzel nyomja annyira össze, hogy a meghajtógéppel együtt a présgyűrűből kihúzható legyen. A présgyűrűt kézzel nyissa fel, hogy a préskötésből kihúzható legyen.

3.1.3. Felügyelet a préselés folyamán és hangfelvétel készítése

Az OLED kijelzőn automatikusan megjelenik a Pressen (Préselés) menü, mihelyt elindít egy préselést a biztonsági nyomókapcsolóval.

	<p>Pressen (Préselés) menü Présnyomás megjelenítése, ACC vezetési mód, présnyomás kiértékelése, nyomás-idő diagram, hangfelvétel készítése</p> <p>Pressen (Préselés) Kijelzés: Présnyomás a préselés folyamata során Maximális présnyomás a préselés folyamata során ACC vezetési mód: ON/OFF (be/ki)</p>
	<p>Pressdrucküberwachung (Présnyomás-felügyelet) Kijelzés mosolygó smiley = a présnyomás az előírt tartományon belül van</p>
	<p>Pressdrucküberwachung (Présnyomás-felügyelet) Kijelzés szomorú smiley = a présnyomás az előírt tartományon kívül van, a nyomás túl kicsi</p>
	<p>Pressdrucküberwachung (Présnyomás-felügyelet) Kijelzés szomorú smiley és a motor lekapcsol = a présnyomás az előírt tartományon kívül van, a nyomás túl nagy</p>
<p>A préselések számának megjelenítése az 1. számláló, a 2. számláló vagy az Összes számláló alapján, kiválasztható a REMS szervizportálon</p>	
	<p>Kijelzés: Nyomás-idő diagram ● REC : Hangfelvétel készítése</p>

A préselési folyamat során a rendszer a présnyomást felügyeli. A préselés befejezését követően mosolygó smiley jelenik meg az OLED kijelzőn, ha a présnyomás az előírt tartományban volt. Amennyiben be vannak kapcsolva a hangjelzések, a préselés végén egy rövid figyelmeztető hangjelzés hallható. A biztonsági nyomókapcsoló megnyomásával a következő préselés közvetlenül elindítható. Ha szomorú smiley jelenik meg, és a présnyomás-kijelző LED-jei pirosan világítanak, akkor a présnyomás kisebb volt az előírtnál (nem érte el az előírt nyomást). Ha szomorú smiley jelenik meg, a présnyomás-kijelző LED-jei pirosan világítanak, és a meghajtógép motorja lekapcsol, akkor a présnyomás nagyobb volt az előírtnál (túllépte az előírt nyomást). Amennyiben be vannak kapcsolva a hangjelzések, mindkét esetben a préselés végén két rövid hangjelzés hallható. Nyomja meg és tartsa nyomva a visszaállító gombot addig, amíg a présfogók teljesen vissza nem járnak. Ha a présnyomás az előírt tartományon kívül volt, akkor egy ismételt préselés csak akkor indítható el, ha a szomorú smiley-t megjelenítő kijelzőn megnyomja a jobb (22) gombot. A létrehozott préskötés valószínűleg használhatatlan. Ilyen esetben ajánlott a meghajtógépet átvizsgáltatni/megjavíttatni megbízott REMS márkaszervizzel.

ÉRTESÍTÉS

Ha a présnyomás az előírt tartományon belül van és az OLED kijelzőn mosolygó smiley látható, akkor nem abból kell kiindulni, hogy a préselési folyamat végén a présfogó, a présgyűrű, a prészszegmensek zárva voltak. A teljes zárást minden préselési folyamatnál meg kell figyelni, lásd: 3.1.4. Biztonságos működés.

Nyomás-idő diagram megjelenítése és hangfelvétel készítése

Amíg a két smiley egyike látható az OLED kijelzőn, az elvégzett préselés nyomás-idő diagramja megjeleníthető. Nyomja meg a jobb gombot (22) a nyomás-idő diagram megjelenítéséhez. Minden préseléshez készíthető hangfelvétel. A hangfelvétel addig fut, amíg a bal gombot nyomva tartja. A hangfelvétel alatt a REC villog. Ha a bal gombot elengedi, a hangfelvételnek vége szakad. Ha a bal gombot ismét lenyomja és nyomva tartja, új hangfelvétel indítható és az eddig felvett hangfelvétel felülíródik. Ezt a műveletet tetszőleges számban ismételheti.

Ha a préselés során nincs internetkapcsolat a felhővel, akkor a felvett nyomás-idő diagramokat és a hangfelvételeket a meghajtógép memóriája tárolja. Ha a memória megtelik, akkor a legrégebbi tartalmakat írja felül. A meghajtógép következő indításakor a felülírást az OLED kijelzőn megjelenő „Speicher voll” (memória tele) üzenet jelzi. Az üzenet a jobb gomb megnyomásával nyugtázható. Az adatvesztés elkerülése érdekében ajánlott internet-kapcsolatot létesíteni és kapcsolódni a felhőhöz. Ha újra létrejön a kapcsolat a felhővel az internet-kapcsolaton keresztül, akkor az adatok automatikusan a felhőbe kerülnek és a memória törlődik. Az átvitt adatok ezután a REMS szervizportálról letölthetők.

3.1.4. Biztonságos működés

A meghajtógép ACC vezetési módja a REMS szervizportálon kapcsolható be és ki, és megjelenik az OLED kijelzőn, mihelyt a biztonsági nyomókapcsolót működtetik (lásd: 2.5.2. Termékek kezelése). Tartsa nyomva a biztonsági nyomókapcsolót (7).

A bekapcsolt ACC vezetési mód használatakor a meghajtógép a préselési folyamatot automatikusan hangjelzés adásával fejezi be (roppanó hang), majd automatikusan visszajár (kötelező sorrend).

Kikapcsolt ACC vezetési mód használata esetén a meghajtógép röviddel a szükséges présnyomás elérése előtt megáll. A présfogó, a présgyűrű, a prészszegmensek teljes zárása a préselési művelet végén így jobban megfigyelhető. A préselési műveletet a biztonsági nyomókapcsoló ismételt működtetésével kell folytatni. A meghajtógép a préselési folyamatot automatikusan hangjelzés adásával fejezi be (roppanó hang), majd automatikusan visszajár (kötelező sorrend).

ÉRTESÍTÉS

Kifogástalan préselés csak a présfogó, a présgyűrű, a prészszegmensek teljes zárásával jön létre. Présfogó (1. ábra), présgyűrű (PR-3B) (6. ábra), 45° présgyűrű (PR-2B) (7. ábra), S présgyűrű (PR-2B) (7. ábra) használatakor a befejezett préselés után a présfogó (9) teljes záródását az „A” jelnél kell megfigyelni. A (PZ-4G) présfogó (3. ábra) és a (PZ-S) présfogó (4. ábra) használatakor a befejezett préselés után a présfogó (9) teljes záródását mind az „A”, mind a vele szemben lévő „B” jelnél meg kell figyelni. A (PR-3S) présgyűrűnél (5. ábra) a befejezett préselés után a prészszegmensek (15) teljes záródását mind az „A”, mind a vele szemben lévő „B” jelnél meg kell figyelni. Ha a présfogó, a présgyűrű, a prészszegmensek zárásakor jelentős sorja keletkezik a présűvevényen, akkor lehetséges, hogy a préselés hibás, ill. tömítetlen (lásd: 5. Üzemzavarok).

3.1.5. Munkavégzés biztonsága

A biztonsági nyomókapcsoló (7) lehetővé teszi a meghajtógép azonnali leállítását különösen vészhelyzet esetén. A meghajtógépet minden állásban át lehet kapcsolni hátramenetbe a visszaállító gomb (12) megnyomásával.

3.2. Használat zárolása

A REMS szervizportálon a regisztrált meghajtógép számára különböző használati zárolások állíthatók be. Az „Änderungen übermitteln” (Módosítások átvitel) ikonnal a beállítások a felhőbe menthetők. A meghajtógép következő felhőre csatlakozásakor a beállításokat a meghajtógép átveszi. Az OLED kijelzőn megfelelő üzenet jelenik meg, ha használati korlátozás van beállítva.

3.2.1. „A” használat zárolása

A REMS szervizportálon az „A” használati korlátozás be- és kikapcsolható. Ha a meghajtógép zárolva van, akkor a használati korlátozás feloldásáig nem végezhető préselés. Az OLED kijelzőn az „A” használati korlátozás szimbólum jelenik meg nagy felületen. A jobb gombbal (22) a kijelzőn megjeleníthető a QR-kód. Szkenelje be a QR-kódot mobil eszközzel, és a REMS szervizportálon módosítsa a meghajtógép használatának zárolását.

3.2.2. „B” használat zárolása

A REMS szervizportálon megadható egy visszajelzés időintervallum napokban, amelyen belül a meghajtógépnek az interneten keresztül kapcsolódni kell a felhőhöz. Ha ezen az időintervallumon belül nem történik visszajelzés a felhőbe, akkor a meghajtógép zárolásra kerül. Az OLED kijelzőn a „B” használati korlátozás szimbólum jelenik meg nagy felületen. A jobb gombbal (22) a kijelzőn megjeleníthető a QR-kód. Szkenelje be a QR-kódot mobil eszközzel, és a REMS szervizportálon módosítsa a meghajtógép használatának zárolását.

Ha ≤ 30 nap van hátra a visszajelzési időtartamból, akkor a meghajtógép bekapcsolásakor megjelenik 3 másodpercre a hátralévő napok számát jelző szimbólum. Ha ≤ 10 nap van hátra a visszajelzési időtartamból, akkor a meghajtógép bekapcsolásakor napjában egyszer megjelenik a villogó szimbólum a hátralévő napok számával, amelyet a jobb gombbal (22) jóvá kell hagyni. A meghajtógép ugyanazon a napon belüli ismételt bekapcsolásakor a szimbólum a hátralévő napok számával ismét megjelenik 3 másodpercre, de már nem kell jóváhagyni.



3.2.3. „C” használat zárolása

A REMS szervizportálon megadhatók idő- és dátumintervallumok zárolási időként. Ezen zárolási időközön belül a meghajtógép zárolva van. Az OLED kijelzőn a „C” használati korlátozás szimbólum jelenik meg nagy felületen. A jobb gombbal (22) a kijelzőn megjeleníthető a QR-kód. Szkenelje be a QR-kódot mobil eszközzel, és a REMS szervizportálon módosítsa a meghajtógép használatának zárolását.

3.2.4. „D” használat zárolása





A REMS szervizportálon meghatározható a végrehajtható préselések maximális száma, amelyek kivitelezését követően a meghajtógép zárolásra kerül. Az OLED kijelzőn a „D” használati korlátozás szimbólum jelenik meg nagy

felületen. A jobb gombbal (22) a kijelzőn megjeleníthető a QR-kód. Szkenelje be a QR-kódot mobil eszközzel, és a REMS szervizportálon módosítsa a meghajtógép használatának zárolását.

Ha a végrehajtható préselések maximális számából kevesebb, mint 10% van hátra, akkor a meghajtógép bekapcsolásakor megjelenik a hátralévő préselések száma  3 másodpercre. Ha a végrehajtható préselések maximális számából 3% van hátra, akkor a meghajtógép bekapcsolásakor napjában egyszer megjelenik a villogó szimbólum a hátralévő préselések számával , amelyet a jobb gombbal (22) jóvá kell hagyni. A meghajtógép ugyanazon a napon belüli ismételt bekapcsolásakor a szimbólum a hátralévő préselések számával  ismét megjelenik 3 másodpercre, de már nem kell jóváhagyni.

3.3. Új firmware verzió telepítése, RESTORE firmware version (Firmware verzió visszaállítása), FACTORY RESET (Gyári beállítások visszaállítása)

3.3.1. Új firmware verzió telepítése

Ha van internet-kapcsolat, a rendelkezésre álló új firmware verzió automatikusan letöltődik. A felső szimbólumsávban a  szimbólum jelzi, hogy a letöltés sikeres volt. Nyissa meg a  kezdőképernyőn a  „Firmware-Version” (Firmware verzió) tájékoztató oldalt. Ha van internet-kapcsolat és a felhőhöz csatlakozik, akkor a jobb (22) gombbal megjeleníthető az Új firmware verzió rendelkezésre áll szimbólum, ha van telepíthető új firmware verzió. Tartsa nyomva a jobb gombot 2 másodpercig. A felhasználó regisztrált, valamint a meghajtógéphez hozzáférési jogosultságokkal rendelkező felhasználók e-mail-címeire megérkezik az aktuális adatvédelmi tájékoztató hivatkozása, és az OLED kijelzőn az adatvédelmi nyilatkozat  elfogadására felszólító üzenet. A felszólítás jóváhagyásához tartsa ismét 2 másodpercig nyomva a jobb gombot. Csak a jóváhagyást követően kezdődik meg az új firmware verzió telepítése. Az OLED kijelzőn a Telepítés  szimbólum jelenik meg nagy felületen. A sikeres telepítést követően a meghajtógép újraindítást végez, majd üzemkész. Egy új firmware verzió telepítése esetén általában megmaradnak a meghajtógépen tárolt Wi-Fi-hálózatok és beállítások.

Az új firmware verzió telepítése csak akkor történhet meg, ha a töltési fokozatot jelző LED-ek legalább egyike zölden világít, jelezve, hogy elegendő akkutöltés áll rendelkezésre. A telepítés ideje alatt ne távolítsa el az akkut, ill. ne válassza le a tápegységet, a meghajtógépet ne kapcsolja ki, mivel a meghajtógép így károsodhat.

3.3.2. RESTORE firmware version (Firmware verzió visszaállítása)

Ha nem működik megfelelően a telepített firmware verzió, akkor a korábbi verzió a RESTORE firmware version funkcióval visszaállítható. Ha a meghajtógépen működő korábbi firmware van, akkor a meghajtógép végrehajtja a local RESTORE műveletet erre a firmware verzióra. Ha nem található firmware verzió, akkor a gép Wi-Fi RESTORE műveletet hajtja végre, amelynek során a Wi-Fi-n keresztül automatikusan egy működő firmware verziót telepít a meghajtógépre. Firmware verzió RESTORE (Visszaállítás) esetén általában megmaradnak a meghajtógépen tárolt Wi-Fi-hálózatok és beállítások.

Biztosítsa, hogy fennáll az internetkapcsolat a felhőhöz. Tartsa nyomva egyidejűleg 10 másodpercig a bal (22) gombot és a be-/kikapcsolót (24). A rendelkezésre állástól függően vagy local RESTORE vagy Wi-Fi RESTORE üzenet jelenik meg az OLED kijelzőn.

Local RESTORE

Az előzőleg használt firmware verzió visszaállítása történik meg: A meghajtógép OLED kijelzőjén a local RESTORE üzenet jelenik meg. Tartsa nyomva a jobb (22) gombot 2 másodpercig. Az OLED kijelzőn nagy felületen a telepítés szimbólum látható , amely jelzi, hogy az előzőleg használt firmware verzió telepítése folyik. A telepítést követően a meghajtógép automatikusan újraindítást végez, majd üzemkész.



Wi-Fi RESTORE

Ha nem áll rendelkezésre korábbi firmware verzió a meghajtógépen, akkor a meglévő Wi-Fi kapcsolaton keresztül letölt egy, a szerveren rendelkezésre álló firmware verziót: A meghajtógép OLED kijelzőjén a Wi-Fi RESTORE üzenet jelenik meg. Tartsa nyomva a jobb (22) gombot 2 másodpercig. Ha jobbra alul nem jelenik meg pont, akkor nincs Wi-Fi kapcsolat. Ebben az esetben a művelet folytatásához hozza létre a Wi-Fi kapcsolatot. A sikeres telepítést követően a meghajtógép újraindítást végez, majd üzemkész.

Ha a RESTORE művelet során hiba lép fel, akkor a meghajtógép automatikusan újraindul. A meghajtógépre telepített firmware verzió változatlanul megmarad.

3.3.3. FACTORY RESET

A meghajtógépen a FACTORY RESET segítségével állíthatók vissza a gyári beállítások. Ennek során a meghajtógépre mentett Wi-Fi hálózatok, az 1. számláló és a 2. számláló, valamint a belső memória tartalma visszavonhatatlanul törlődik.

Nyomja meg a jobb (22) gombot az „Einstellungen” (Beállítások)  menü megjelenítéséhez. Ismét nyomja meg a jobb gombot. Nyomja meg a bal gombot a FACTORY RESET  beállítási oldalának megjelenítéséhez. FACTORY RESET (Gyári beállítások visszaállítása) esetén nem maradnak meg a meghajtógépen tárolt Wi-Fi hálózatok és beállítások.

Megjegyzés: Ha az OLED kijelzőn a „Bedienungsanleitung lesen” (Olvassa el a kezelési útmutatót)  tájékoztató oldal jelenik meg, akkor használati korlátozás van beállítva. A használati korlátozást a REMS szervizportálon kell megszüntetni.

- Tartsa nyomva a jobb gombot 2 másodpercig.
- Röviden megjelenik a FACTORY RESET üzenet, és a meghajtógép újraindítást végez.

3.4. A gép állapotának felügyelete az akku mélylemerülés elleni védelmével
A REMS Akku-Press 22 V ACC Connected magas áramok elleni túláramvédelemmel felszerelt és 2 színű, zöld/piros LED-es töltéskijelzős (17), elektronikus gépállapot-felügyelettel (17) rendelkezik. A LED zöld színnel világít, ha az akkumulátor teljesen vagy még elegendő mértékben fel van töltve. A LED piros színnel világít, ha az akkumulátort fel kell tölteni, ha az akkumulátor sérült vagy ha túláram miatt lekapcsolt a meghajtógép. Ha ez az állapot préselés közben lép fel, és a préselés nem fejeződik be teljesen, akkor azt egy feltöltött Li-ion akkumulátorral be kell fejezni. Ha nem használja a meghajtógépet, akkor a LED a beállított készenléti idő leteltével kialszik, azonban a meghajtógép bekapcsolása után ismét világítani kezd.

3.5. 21,6V-os Li-ion akku töltéskijelző fokozatkijelzéssel (20)

A töltéskijelző fokozatkijelzéssel az akku töltési állapotát 4 LED segítségével jeleníti meg. Az akku ikonnal ellátott gomb megnyomása után legalább egy LED néhány másodpercre felvillog. Minél több LED világít zölden, az akku annál jobban fel van töltve. Ha egy LED piros színnel villog, akkor az akkut fel kell tölteni.

4. Karbantartás

Javasoljuk, hogy a REMS meghajtógépeket, valamint az összes szerszámot (présfogók, présgyűrűk és betétfogók) és tartozékokat (pl. akkuk, gyorsító, tápegység) a következő tervezett karbantartástól függetlenül legalább évente egyszer adja be egy meghatalmazott REMS márkaszervizbe az elektromos készülékek felülvizsgálatára és ismételt ellenőrzésére. Németországban az elektromos készülékek DIN VDE 0701-0702 szerinti ismételt ellenőrzését kell elvégezni, és a DGUV Balesetvédelmi előírás 3., „Elektromos berendezések és üzemi eszközök” c. előírása a helyben módosítható elektromos üzemi eszközökre vonatkozóan is érvényes. Emellett figyelembe kell venni és be kell tartani a használat helyén országosan mindenkor érvényes biztonsági rendszabályokat, törvényeket és előírásokat is.

4.1. Karbantartás

FIGYELMEZTETÉS

Karbantartás előtt húzza ki a hálózati dugót vagy vegye ki az akkumulátort!

4.1.1. Présfogók, présgyűrűk és betétfogók

Rendszeresen ellenőrizze a présfogók, présgyűrűk és betétfogók könnyű járását. Szükség esetén tisztítsa meg a présfogókat, présgyűrűket és betétfogókat, enyhén kenje meg gépolajjal a présfoga-csapokat (11), a prészengemseket és a betétfogókat (1. ábra, 6–10), ne szerelje le a présfogókat, présgyűrűket és betétfogókat! Távolítsa el a lerakódásokat a préskarimából (10, 16). Ellenőrizze az összes présfogó, présgyűrű és betétfogó működőképes állapotát próbapréseléssel behelyezett préskötővel (lásd: 3.1. A préselés művelete).

Tartsa tisztán a présfogókat, présgyűrűket és betétfogókat. Az erősen szennyezett fémalkatrészeket tisztítsa meg pl. REMS CleanM (cikkszám: 140119) tisztítószerezrel, és alkalmazzon korrózióvédelmet rajtuk.

A sérült vagy elhasznált présfogókat, présgyűrűket és betétfogókat ne használja többé. Kétség esetén adja be a meghajtógépet az összes présfogóval, présgyűrűvel és betétfogóval együtt egy hivatalos REMS márkaszervizbe átvizsgálásra.

4.1.2. Meghajtógép

Tartsa tisztán a présfogó befogóját, különösen a présfogókat (5) és présfoga-csapokat (2) tisztítsa meg rendszeresen, majd kenje meg vékonyan gépolajjal. Rendszeresen ellenőrizze a meghajtó biztonságos működését egy maximális préselési erőt igénylő préskötéssel. Ha a présfogó, a présgyűrű és prészengemés a préselés során teljesen zár (lásd fent), és a présnyomás az előírt értékeken belül van, akkor a meghajtógép biztonságosan működik.

A műanyag alkatrészeket (pl. házak, akkuk) kizárólag REMS CleanM tisztítószerezrel (cikkszám: 140119) vagy enyhén szappanos vízzel és nedves törölkendővel tisztítsa. Ne használjon a háztartásban előforduló tisztítószereket. Ezek számos olyan vegyi anyagot tartalmaznak, melyek a műanyag alkatrészeket károsíthatják. Soha ne használjon benzint, terpentint, hígítót vagy más hasonló anyagot a műanyag részek tisztítására.

Ügyeljen arra, hogy az elektromos szerszám belsejébe soha ne jusson folyadék! Az elektromos szerszámot tilos vízbe meríteni!

4.1.3. Gombelem cseréje

A REMS Akku-Press 22 V ACC Connected szerszámokban egy gombelem (CR2032 3V) szolgál az óra táplálására. Ha megjelenik az OLED kijelzőn a „Knopfzelle bald leer” (Gombelem rövidesen kimerül) üzenet , akkor rövidesen ki kell cserélni a gombelemet egy hivatalos márkaszervizben.

4.2. Ellenőrzés és karbantartás

FIGYELMEZTETÉS

A javítási és helyreállítási munkálatok előtt a hálózati csatlakozót húzza ki, illetve az akkut vegye ki! Ezt a munkát kizárólag erre képezített szak személyzet végezheti el.

A REMS Akku-Press 22 V ACC Connected esetében a tömítőgyűrűk (O-gyűrűk) elkopnak. Emiatt rendszeresen ellenőrizni, illetve cserélni kell őket. Csekély préselőerő vagy olajvesztés esetén a meghajtógépet egy meghatalmazott REMS márkaszervizzel haladéktalanul át kell vizsgáltatni, illetve meg kell javíttatni.

Hajtás szénkefe nélküli DC motorral

A REMS Akku-Press 22 V ACC Connected meghajtását szénkefe nélküli, karbantartásmentes DC motor végzi. Szénkefeket nem kell cserélni.

ÉRTESÍTÉS

A sérült vagy elhasználódott présfogókat, présgyűrűket, betétfogókat nem lehet megjavítani.

5. Üzemzavarok / Hibaüzenetek / Távdiaosztika

A radiális présen keletkező károk megelőzése érdekében ügyeljen arra, hogy a 10–12. ábrán látható munkavégzési helyzetekben ne lépjen fel mechanikai feszültség a présfogó, présgyűrű, betétfogó, az idom és a meghajtógép között.

⚠ VIGYÁZAT

A meghajtógép hosszabb idejű tárolása után az ismételt üzembe helyezés előtt először a túlnyomáscsapadékot kell működtetni a visszaállító gombbal (12). Tilos préselést végezni, ha a szelep beszorult vagy nehezen jár. A meghajtógépet ilyen esetben egy felülvizsgálatra megbízott REMS márkaszerviznek adja le.

5.1. Hiba: A meghajtógép nem indul a biztonsági nyomókapcsoló működtetésekor.

- | | |
|--|--|
| Ok: | Megoldás: |
| <ul style="list-style-type: none"> • A meghajtógép ki van kapcsolva. • Az akku lemerült vagy hibás • Hibaüzenet jelent meg az OLED kijelzőn | <ul style="list-style-type: none"> • Nyomja meg a be-/kikapcsoló gombot (24) és kapcsolja be a meghajtógépet. • Töltse fel az akkut gyorsöltővel, vagy cserélje ki az akkut. • Lásd: 5.9. Hibaüzenetek az OLED kijelzőn |

5.2. Hiba: A présnyomás-kijelző (20) pirosan világít. A meghajtógép nem indul a biztonsági nyomókapcsoló működtetésekor.

- | | |
|---|---|
| Ok: | Megoldás: |
| <ul style="list-style-type: none"> • A présnyomás kisebb az előírtnál (nyomás alsó határértékét nem éri el). Szomorú smiley jelenik meg az OLED kijelzőn. • A présnyomás nagyobb az előírtnál (az előírt nyomás felső határértéke túllépve). Szomorú smiley jelenik meg az OLED kijelzőn. • Hibaüzenet jelent meg az OLED kijelzőn | <ul style="list-style-type: none"> • Nyomja meg a jobb gombot (22) a hibaüzenet jóváhagyásához. A létrehozott préskötés valószínűleg használhatatlan. Ajánlott a meghajtógépet átvizsgáltatni/megjavíttatni megbízott REMS márkaszervizzel. • Nyomja meg a jobb gombot (22) a hibaüzenet jóváhagyásához. Nyomja meg és tartsa nyomva a visszaállító gombot (12) addig, amíg a présfogók teljesen vissza nem húzódtak. A létrehozott préskötés valószínűleg használhatatlan. A meghajtógépet megbízott REMS márkaszervizzel ellenőriztesse/javíttassa meg. • Lásd: 5.9. Hibaüzenetek az OLED kijelzőn |

5.3. Hiba: A radiális prés nem fejezi be a préselést, a présfogó, a présgyűrű vagy a prészsegmens nem zár teljesen, illetve a bontófogó vagy a kábelvágó olló nem bont teljesen.

- | | |
|--|---|
| Ok: | Megoldás: |
| <ul style="list-style-type: none"> • Az akku lemerült vagy hibás • A meghajtógép meghibásodott • Nem megfelelő présfogó, mini présfogó, présfófa (préskarima, méret) vagy betétfogó, illetve bontóbetét van behelyezve • A présfogó, présfófa, betétfogó nehezen jár vagy meghibásodott • A présnyomás-kijelző (20) pirosan világít, és az OLED kijelzőn a szomorú smiley jelenik meg, lásd: 3.1.3. Felügyelet a préselés folyamán és hangfelvétel készítése. • A menetes rúd szilárdsági osztálya > 4.8 (400 N/mm²) (REMS Trennzange M). • A REMS bontófogó bontóbetétei, ill. REMS kábelvágó olló kábelvágó kései eltompultak. • Nem megfelelő Klauke présbetét van a REMS Presszange Basic E01 présfogóba behelyezve. | <ul style="list-style-type: none"> • Töltse fel az akkut gyorsöltővel, vagy cserélje ki az akkut. • Vizsgáltsa át / javíttassa meg a meghajtógépet megbízott REMS márkaszervizzel. • Ellenőrizze a présfogó, présfófa, betétfogó vagy bontóbetét feliratát, és szükség esetén cserélje ki. • Ne használja tovább a présfogót, présfófát, betétfogót! Tisztítsa meg a présfogót, présgyűrűt vagy betétfogót és gépolajjal vékonyan kenje meg, illetve szükség esetén cserélje ki. • Vizsgáltsa át / javíttassa meg a meghajtógépet megbízott REMS márkaszervizzel. Szükség esetén préselje után a prészerelvényeket, ill. cserélje ki a prészerelvényeket újra. Vegye figyelembe a préskötésű rendszer szerelési útmutatóját. • Vegye figyelembe a menetes rúd szilárdsági osztályát. • Fordítsa meg vagy cserélje ki a bontóbetéteket/cserélje ki a kábelvágót. • Tartsa be a rendszerszolgáltató biztonsági utasításait, szükség esetén cserélje ki a présbetéteket. |

5.4. Hiba: A présfogó, a présgyűrű, vagy prészsegmens zárásakor jelentős sorja keletkezik a prérshüvelyen.

- | | |
|---|--|
| Ok: | Megoldás: |
| <ul style="list-style-type: none"> • Sérült vagy elhasználódott a présfogó, présgyűrű, a prészsegmensek, , ill. a préskarima. • Nem megfelelő présfogó, mini présfogó, présfófa (préskarima, méret) vagy betétfogó van behelyezve. • A prérshüvely, a cső és a támasztóhüvely nem megfelelő összehangolása | <ul style="list-style-type: none"> • Cserélje ki újra a présfogót, présgyűrű(ke)t. • Ellenőrizze a présfogó, présfófa, betétfogó feliratát, és szükség esetén cserélje ki. • Ellenőrizze a prérshüvely, a cső és a támasztóhüvely kompatibilitását. Tartsa be a megmunkálendő préskötés rendszer gyártója/forgalmazója által mellékelt szerelési és beépítési útmutatót, szükség esetén lépjen kapcsolatba velük. |

5.5. Hiba: A présfófa terheletlen présfogó esetén az „A”, ill. a „B” (1. ábra) jelnél eltoltan zárnak.

- | | |
|--|--|
| Ok: | Megoldás: |
| <ul style="list-style-type: none"> • A présfogó leesett, a nyomórugó elhajlott. | <ul style="list-style-type: none"> • A présfogót ellenőrzésre vigye el egy hivatalos REMS márkaszervizbe. |

5.6. Hiba: Sorjaképződés a menetes száraz leválasztásakor (REMS Trennzange M)

- | | |
|---|--|
| Ok: | Megoldás: |
| <ul style="list-style-type: none"> • A REMS bontófogó bontóbetétei élettelenek vagy törtek. • A menetes rúd szilárdsági osztálya > 4,8 (400 N/mm²). | <ul style="list-style-type: none"> • Fordítsa meg vagy cserélje ki a bontóbetéteket. • Vegye figyelembe a menetes rúd szilárdsági osztályát. |

5.7. Hiba: A dátumot és pontos időt a készülék minden bekapcsolásakor újból be kell állítani.

- | | |
|---|---|
| Ok: | Megoldás: |
| <ul style="list-style-type: none"> • Kimerült a gombelem | <ul style="list-style-type: none"> • Cserélje ki a gombelemet (lásd: 4.1.3. Gombelem cseréje). |

5.8. Hiba: A meghajtógép nem csatlakozik a mobil készülék other SSID alatt bejegyzett hotspotjához.

Ok:





- Ki van kapcsolva a hotspot a mobil készüléken
- Ki van kapcsolva a Wi-Fi a mobilkészüléken
- A mobil készülék beállításai alkalmatlanok
- A mobil készülék hotspotjának sávszélessége 5 GHz-re van beállítva
- Túl alacsony a mobil készülék akkumulátorának töltöttségi szintje
- A hotspot a meghajtógép inaktivitása miatt kikapcsolt

Megoldás:

- Kapcsolja be a mobil készülék vezérlőközpontjában a hotspotot. Hagyja megnyitva a vezérlőközpontot.
- Be van kapcsolva a Wi-Fi a mobilkészüléken
- Indítsa újra a mobil készüléket.
- Kapcsolja ki az energiatakarékos üzemmódot.
- Állítsa vissza a hálózati beállításokat.
- Állítsa a hotspot sávszélességét 2,4 GHz-re.
- Ellenőrizze a mobil készülék akkumulátorának töltöttségét, és szükség esetén töltsse fel az akkumulátort.
- Kapcsolja be ismét a meghajtógépet és aktiválja mobil készülék vezérlőközpontjában a hotspotot. Hagyja megnyitva a vezérlőközpontot. Növelje a meghajtógép készenléti idejének beállítását.

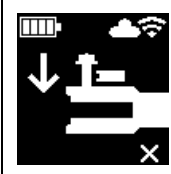
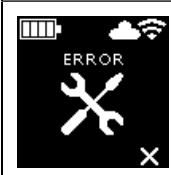
5.9. Hibaüzenetek az OLED kijelzőn

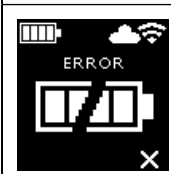
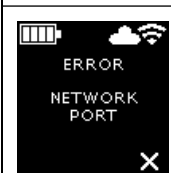
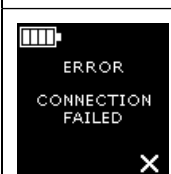
A hibaüzenetek közvetlenül a meghajtógép OLED kijelzőjén jelennek meg. Amíg látható üzenet, addig préselés nem lehetséges.

	<p>Présfofa-csapok nyitva</p> <ul style="list-style-type: none"> • Nyomja be a (3) gombot közvetlenül a (2) présfofa-csap felett, és tolja előre a (2) présfofa-csapot, míg a (4) retesz bereteszel.
	<p>Meghajtógép hiba</p> <ul style="list-style-type: none"> • Vizsgáltsa át / javítsa meg a meghajtógépet megbízott REMS márkaszervizzel.
	<p>Gombelem rövidesen lemerül</p> <ul style="list-style-type: none"> • A pontos időt jelző óra gombelmét cseréltesse ki egy megbízott REMS márkaszervizzel.
	<p>Akkumulátor hiba</p> <ul style="list-style-type: none"> • Az akku meghibásodott. Cserélje ki az akkut.
	<p>A hálózati port le van tiltva.</p> <p>Engedélyezze az 53 TCP, 123 TCP/UDP és 443 TCP hálózati portokat a tűzfalban.</p>
	<p>Hiba a Wi-Fi hálózatra történő bejelentkezésnél</p> <p>Hibás Wi-Fi jelszót vagy hibás SSID azonosítót adott meg az „other SSID mezőben</p>
	<p>A présnyomás túl nagy a meghajtógép bekapcsolásakor</p> <ul style="list-style-type: none"> • Nyomja meg a (12) visszaállító gombot a nyomás manuális leépítéséhez.

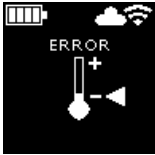

Az akkumulátor hőmérséklete túl alacsony

- Az akkumulátor hőmérséklete túl alacsony. Hagyja felmelegedni az akkut vagy cserélje ki.



Az akkumulátor hőmérséklete túl magas/az elektronika üzemi hőmérséklete túl magas

- Az akkumulátor hőmérséklete túl magas. Hagyja lehűlni az akkut vagy cserélje ki.
- Az elektronika hőmérséklete túl magas. Hagyja lehűlni a meghajtógépet.

5.10. Karbantartási üzenet küldése távdiagnosztikához

Ha van internetkapcsolat és felhőkapcsolat, akkor a felhasználó a meghajtógépről karbantartási üzenetet küldhet a felhőbe. Ekkor a hivatalos REMS márkaszervizek és a REMS szaktanácsadók rövidesen megjeleníthetik a REMS szervizportálon a karbantartási üzenetet, és a felhasználót a távolból támogathatják a megoldás megtalálásában.

- Nyomja meg a jobb (22) gombot az „Einstellungen” (Beállítások) menü megjelenítéséhez. Ismét nyomja meg a jobb gombot. Ezután nyomja többször a bal gombot, míg az „Einstellungen Support” (Támogatás beállítása) menü meg nem jelenik. Nyomja meg a jobb gombot a SUPPORT oldal megjelenítéséhez.
- A jobb gombot nyomja meg 4 másodpercen belül 4-szer a karbantartási üzenet elküldéséhez. A karbantartási üzenet elküldését követően újra az „Einstellungen Support” (Támogatás beállítása) menü jelenik meg.
- Tartsa készenlétben, ill. jegyezze fel a meghajtógép sorozatszámát.
- Lépjen kapcsolatba egy megbízott REMS márkaszervizzel vagy REMS szaktanácsadóval.

6. Hulladékkezelés

Az Akku-Press 22V ACC Connected készüléket, az akkumulátorokat és a gyorsító készülékeket, valamint tápegységeket tilos a használati idejük lejártával a háztartási hulladék közé helyezni. Azokat szabályszerűen, a törvényes előírásoknak megfelelően kell ártalmatlanítani. A lítium elemek, akkumulátor csomagok és az összes elemes rendszer ártalmatlanítása, csak lemerített állapotban lehetséges, ill. a nem teljesen lemerült lítiumos elemek és akkumulátor csomagok összes csatlakozását, szigetelőszalaggal kell lefedni.

7. Gyártói garancia

A garancia az új termék első felhasználójának történő átadástól számítva 12 hónapig tart. Az átadás időpontja az eredeti vásárlási bizonylatok beküldésével igazolandó, melyeknek tartalmazniuk kell a vásárlás időpontját és a termék megnevezését. Valamennyi, garanciális időn belül fellépő működési rendellenesség, ami bizonyíthatóan gyártási-, vagy anyaghibára vezethető vissza, térítésmentesen kerül javításra. A hiba kijavításával a garancia ideje nem hosszabbodik meg és nem kezdődik újra. Azokra a hibákra, amik természetes elhasználódásra, szakszerűtlen, vagy gondatlan kezelésre, az üzemeltetési leírás figyelmen kívül hagyására, nem megfelelő segédanyag használatára, túlzott igénybevételre, nem rendeltetésszerű használatra, saját, vagy idegen beavatkozásokra, vagy más olyan okokra vezethetők vissza, amiket a REMS nem vállal, a garancia kizárt.

Garanciális javításokat csak az erre jogosult szerződéses REMS márkaszervizek végezhetnek. Reklamációkat csak akkor tudunk figyelembe venni, ha a terméket előzetes beavatkozás nélkül és szét nem szerelt állapotban juttatják el egy erre jogosult szerződéses REMS márkaszervizbe. A kicserélt termékek és alkatrészek a REMS tulajdonát képezik.

A szervizbe történő oda- és visszaszállítás költségét a felhasználó viseli.

Az autorizált szerződéses REMS márkaszervizek listája megtalálható a www.rems.de címen. Az itt fel nem tüntetett országok esetében a terméket el kell juttatni az alábbi címre: SERVICE-CENTER, Neue Rommelshäuser Straße 4, 71332 Waiblingen, Deutschland. A viszonteladó törvényes jogait a felhasználóval szemben, főleg a jótálláshoz való jog hibák esetén, mint követelések szándékos kötelezettségszegés alapján és a termékfelelősségi jogi igények, ez a garanciát nem korlátozza.

Erre a garanciára a német jog előírásai vonatkoznak, a német nemzetközi magánjog rendelkezései és az Egyesült Nemzetek szerződésekről és nemzetközi áruvásárlásról szóló egyezmények (CISG) kizárásával. Világszerte érvényes gyártói garancia szolgáltatója a REMS GmbH & Co KG, Stuttgarter Str. 83, 71332 Waiblingen, Németország.

8. A gyártói garanció meghosszabbítása 5 évre

Ebben a használati utatításban a feltüntetett meghajtógépek esetében a végfelhasználónak az átvétel utáni 30 napon belül lehetősége van meghosszabbítani a gyártói garanciát, mégpedig a www.rems.de/service weboldalon ki kel tölteni egy regisztrációt és így a gyártói garanciát 5 évre meg lehet hosszabbítani.

A meghosszabbított garanciát csakis akkor lehet követelni a gyártótól, ha az első felhasználó kitölti a regisztrációt, amennyiben a matrica a gépen sértetlenül megmarad, ill nem lesz kicserélve, és az azon feltüntetett adatok olvashatóak lesznek. A követelések átruházása kizárt.

9. Tartozékok jegyzéke

A Tartozékok jegyzékét a www.rems.de → Letöltések → Robbantott ábrák.

Izvorne upute za rad

Za primjenu REMS kliješta za stiskanje i REMS steznih prstena s međukliještima za različite sustave spajanja stiskanjem vrijedi trenutno važeća REMS prodajna dokumentacija, pogledajte i www.rems.de → Downloads → Katalozi i prospekti proizvođača. Ako proizvođač sustava spajanja stiskanjem promijeni postojeće ili na tržište stavi nove komponente svojih sustava, potrebno je da se o njihovom aktualnom stanju kupci raspitaju kod tvrtke REMS (telefaks +49 7151 17 07 - 110 ili e-mail info@rems.de). Zadržavamo pravo na izmjene i ispravke pogrešaka.

Sl. 1–7

1	Kliješta za stiskanje	15	Stezni segment
2	Švornjak za držanje kliješta	16	Kontura stiskanja (stezni prsten odnosno stezni segmenti)
3	Gumb	17	Kontrola stanja stroja
4	Reza	18	Punjiva baterija
5	Pritisni valjčići	19	Stupnjevani pokazivač napunjenosti
6	Ručka kućišta	20	Prikaz tlaka stiskanja
7	Sigurnosno tipkalo	21	OLED zaslon
8	Rukohvat sa sklopkom	22	Tipka za lijevo i desno
9	Čeljusti za stiskanje	23	Mikrofon
10	Stezni okvir (kliješta za stiskanje)	24	Tipka za uključivanje/isključivanje
11	Švornjak	25	LED radno svjetlo
12	Tipka povratnog hoda	26	Ušica za nošenje za rameni pojas
13	Međukliješta		
14	Stezni prsten		

Sl. 8

- A Izborni okvir „show all“ za prikaz svih Wi-Fi mreža pohranjenih na pogonskom stroju, čak i ako nisu dostupne.
- B S popisa I odaberite pohranjenu Wi-Fi mrežu na koju niste povezani i spojite se tako što ćete pritisnuti „Connect“.
- C Odabranu Wi-Fi mrežu pohranjenu na popisu I odaberite i uklonite ju tako što ćete pritisnuti „Delete network“.
- D Odaberite Wi-Fi mrežu s popisa H, pod E unesite „Passwort“ te potvrdite unose tako što ćete kliknuti na „Save“.
- E Polje za unos zaporka za odabranu Wi-Fi mrežu
- F Ažuriranje popisa Wi-Fi mreža
- G Ručno u polje za unos unesite Wi-Fi mrežu koja nije prikazana.
- H Popis dostupnih Wi-Fi mreža
- I Popis pohranjenih i dostupnih Wi-Fi mreža
- J IP adresa i Wi-Fi naziv pogonskog stroja

Sl. 9

Namjensko odnosno nepravilno postavljanje međukliješta na prsten za stiskanje

Sl. 10–12

Nedopušteni radni položaji

Opće sigurnosne upute za elektroalate

⚠ UPOZORENJE

Pročitajte sve sigurnosne naputke, upute, ilustracije i tehničke podatke priložene uz ovaj elektroalat. Propusti kod pridržavanja sljedećih uputa mogu dovesti do električnog udara ili pak izbijanja požara i/ili teških ozljeda.

Sačuvajte sve sigurnosne upute i instrukcije.

Pojam „Elektroalat“ korišten u sigurnosnim napucima odnosi se na električni alat koji se napaja sa strujne mreže (putem kabela) ili radi na baterijski pogon (bez kabela).

1) Sigurnost na radu

- a) Radno mjesto i njegovo okruženje držite čistim i dobro osvijetljenim. Nered ili nedovoljna osvijetljenost na radnom mjestu mogu biti uzrokom nezgode na radu.
- b) Ne radite elektroalatom u okruženju u kojem postoji opasnost od eksplozije, odnosno u kojem se nalaze zapaljive tekućine i plinovi ili zapaljive praškaste tvari. Elektroalati generiraju iskre koje mogu izazvati zapaljenje praha ili isparenja.
- c) Tijekom korištenja elektroalata držite djecu i druge osobe na sigurnoj udaljenosti od mjesta rada. Pri otklanjanju uređaja od izratka ili mjesta rada može se dogoditi da nad elektroalatom izgubite kontrolu.

2) Sigurnost pri radu s električnom strujom

- a) Utičać za priključenje elektroalata u struju mora odgovarati utičnici. Ni u kojem slučaju utičać se ne smije mijenjati ili prilagođavati. Ne koristite nikakav prilagodni (adapterski) utičać zajedno s elektroalatom koji ima zaštitno uzemljenje. Originalni, neizmijenjeni utičači i odgovarajuće utičnice smanjuju rizik električnog udara.
- b) Izbjegavajte dodir s uzemljenim vanjskim površinama poput cijevi, ogrjevnih tijela, štednjaka i hladnjaka. Ako je Vaše tijelo uzemljeno postoji povišeni rizik od električnog udara.
- c) Elektroalat ne izlažite kiši ili vlazi. Prodor vode u elektroalat povisuje rizik električnog udara.

- d) Priključni kabel nemojte koristiti nenamjenski, primjerice za nošenje elektroalata, kvačenje ili kako biste izvukli utikač iz utičnice. Priključni kabel čuvajte podalje od topline, ulja, oštih bridova ili pomičnih dijelova. Oštećeni ili zapleteni kabel povisuje rizik od električnog udara.
- e) Kad elektroalatom radite na otvorenom koristite samo produžne kabele koji su prikladni i za rad na otvorenom. Primjena produžnog kabela prikladnog za rad na otvorenom smanjuje rizik od električnog udara.
- f) Ako je rad elektroalata u vlažnom okruženju neizbježan, koristite nadstrujnu zaštitnu sklopku. Primjena nadstrujne zaštitne sklopke smanjuje rizik električnog udara.

3) Sigurnost osoba

- a) Budite pažljivi, pazite na ono što radite, radu s elektroalatom pristupajte razborito. Elektroalat ne koristite ako ste umorni ili pod utjecajem droga, alkohola ili lijekova. Samo jedan trenutak nesmotrenosti i nepažnje pri korištenju elektroalata može izazvati ozbiljne ozljede.
- b) Nosite opremu i sredstva za osobnu zaštitu na radu, te uvijek zaštitne naočale. Nošenje sredstava osobne zaštite na radu, poput respiratorne maske, neklizajuće sigurnosne obuće, zaštitne kacige ili antifona, ovisno o vrsti i načinu primjene elektroalata, smanjuje rizik od ozljeda.
- c) Izbjegavajte nehotično puštanje u rad. Uvjerite se da je elektroalat isključen prije nego što ga priključite na električnu mrežu odnosno na baterijsko napajanje te prije nego što ga uzmete i krenete premješati. Ako prilikom nošenja elektroalata držite prst na sklopki ili pak ako elektroalat s uključenom sklopkom priključite na mrežu, može doći do nezgode.
- d) Uklonite alate za podešavanje uređaja i ključeve za vijke prije nego što uključite elektroalat. Komad alata ili ključ, ako se nađu u rotirajućem dijelu elektroalata, mogu prouzročiti ozljeđivanje.
- e) Izbjegavajte neprirodan položaj tijela. Zauzmite siguran stav i položaj pri radu te u svakom trenutku budite u ravnoteži. Na taj ćete način imati bolju kontrolu nad elektroalatom u neočekivanim situacijama.
- f) Nosite prikladno radno odijelo. Nemojte nositi široko radno odijelo niti nakit. Pobrinite se da Vam kosa i radno odijelo budu na sigurnoj udaljenosti od pokretnih dijelova uređaja. Pokretni, rotirajući dijelovi uređaja ili izratka mogu zahvatiti široko radno odijelo, nakit ili dugu kosu.
- g) Ako se na uređaj mogu montirati usisivači ili naprave za hvatanje prašine, priključite ih i koristite na ispravan način. Oprema za isisavanje prašine smanjuje opasnost od iste.
- h) Ne dopustite da Vas uljuljka lažni osjećaj sigurnosti i nemojte zanemarivati sigurnosna pravila koja se odnose na elektroalat čak ni kada ste se, nakon višekratne uporabe, upoznali s radom elektroalata. Nemarno rukovanje može u djelincu sekunde dovesti do teških ozljeda.

4) Način primjene i rad s elektroalatom

- a) Ne preopterećujte elektroalat. Za Vaš rad upotrebljavajte elektroalat koji je upravo za takav rad namijenjen. S elektroalatom koji odgovara svrsi te radi u propisanom području opterećenja, radit ćete brže i sigurnije.
 - b) Ne koristite elektroalat čija je sklopka neispravna. Elektroalat koji se više ne može uključiti ili isključiti opasan je te ga se mora popraviti.
 - c) Izvucite utikač iz utičnice i/ili izvadite punjivu bateriju prije nego što pristupite podešavanju uređaja, zamjeni dijelova elektroalata ili prije nego što elektroalat sklonite na stranu. Ove preventivne mjere sprječavaju nehotično pokretanje elektroalata.
 - d) Nekorištene elektroalate čuvajte izvan dohvata djece. Ne dopustite korištenje elektroalata osobama koje nisu upoznate s načinom korištenja ili koje nisu pročitale ove upute. Elektroalati su opasni ako ih koriste neiskusne osobe.
 - e) O elektroalatima i korištenom alatu brinite se s pažnjom. Provjerite funkcionalnost pokretnih dijelova besprijekorno, tj. da ne zapinju, te da nisu slomljeni ili tako oštećeni da to može utjecati na ispravan rad elektroalata. Prije korištenja elektroalata pobrinite se za popravak oštećenih dijelova. Brojnim nesrećama pri radu uzrok leži u slabom ili nedovoljnom održavanju elektroalata.
 - f) Rezne alate držite oštima i čistima. Brižno održavani rezni alati s oštrim rubovima manje i rjeđe zapinju, te ih je lakše voditi.
 - g) Koristite elektroalat, pribor, upotrebni alat, upotrebne alate i drugo u skladu s ovim uputama. Uzmite pritom u obzir uvjete rada i aktivnosti koje namjeravate poduzeti. Uporaba elektroalata za primjene za koje nije predviđen može dovesti do opasnih situacija.
 - h) Održavajte ručke i rukohvate suhim, čistim i bez tragova ulja ili masti. Skliske ručke i rukohvati otežavaju sigurno vođenje i kontrolu nad elektroalatom u neočekivanim situacijama.
- #### 5) Način primjene i rad s baterijskim alatom
- a) Akumulatorske baterije punite samo punjačima koje preporučuju proizvođači. Kod punjača koji su prikladni za određenu vrstu punjivih baterija postoji opasnost od požara ako ih se koristi za punjenje drugih vrsta baterija.
 - b) U elektroalatu koristite samo akumulatorske baterije koje su predviđene za te uređaje. Korištenjem drugih akumulatorskih baterija može doći do ozljeda ili do požara.
 - c) Nekorištene akumulatorske baterije držite podalje od uredskih spajalica, kovanica, ključeva, čavala, vijaka i drugih malih metalnih predmeta koji bi mogli izazvati kratki spoj kontakata baterije. Posljedice toga mogle bi biti opekline ili vatra.
 - d) Kod nepravilnog korištenja akumulatorskih baterija može doći do curenja tekućine iz njih. Izbjegavajte kontakt s tom tekućinom. Ako slučajno dođe do kontakta, mjesto dodira isperite vodom. Dospije li tekućina u oči, zatražite dodatnu liječničku pomoć. Tekućina koja iscuri iz baterija može nadražiti kožu i izazvati opekline.

- e) Nemojte koristiti bateriju koja je oštećena ili preinačena. Oštećene ili preinačene baterije mogu se ponašati na nepredviđen način i izazvati požar, eksploziju ili predstavljati opasnost od ozljeđivanja.
 - f) Bateriju ne izlažite otvorenom plamenu niti visokim temperaturama. Vatra ili temperature više od 130 °C mogu dovesti do eksplozije.
 - g) Poštujte sve naputke koji se odnose na punjenje i bateriju ili baterijski alat nikada nemojte puniti pri temperaturama izvan granica navedenih u uputama za rad. Pogrešno punjenje ili punjenje baterije pri temperaturama izvan dozvoljenog opsega može uništiti bateriju i uvećati opasnost od požara.
- 6) Servis
- a) Popravke Vašeg elektroalata prepustite stručnjacima, uz primjenu isključivo originalnih zamjenskih dijelova. Na taj ćete način osigurati zadržavanje trajne sigurnosti elektroalata.
 - b) Ne održavajte oštećene baterije. Sve radove na održavanju baterija treba obavljati isključivo proizvođač ili ovlaštena servisna služba.

Sigurnosne upute za REMS Akku-Press 22V ACC Connected

⚠ UPOZORENJE

Pročitajte sve sigurnosne naputke, upute, ilustracije i tehničke podatke priložene uz ovaj elektroalat. Propusti kod pridržavanja sljedećih uputa mogu dovesti do električnog udara ili pak izbijanja požara i/ili teških ozljeda.

Sačuvajte sve sigurnosne upute i instrukcije.

- Nemojte se koristiti elektroalatom ako je oštećen. Postoji opasnost od nesreće.
- Priilikom izvođenja radova držite elektroalat čvrsto za ručku kućišta (6) i rukohvat sa sklopkom (8), zauzmite siguran stav i položaj. Elektroalat razvija vrlo visoku silu stiskanja. Sigurno se vodi objema rukama. Iz tog razloga treba biti posebno oprezan. Tijekom korištenja elektroalata držite djecu i druge osobe na sigurnoj udaljenosti od mjesta rada.
- Ne zahvaćajte u pokretne dijelove unutar područja stiskanja. Postoji opasnost od ozljeđivanja prignječenjem prstiju ili ruke.
- Radijalnim presama nemojte ni u kom slučaju raditi ako svornjak držala klijesta (2) nije završen. U suprotnom postoji opasnost od loma, a odlomljeni komadi koji lete unaokolo mogu izazvati ozbiljne ozljede.
- Radijalnu presu s klijestima za stiskanje, klijestima za stiskanje ili steznim prstenom i međuklijestima postavite na spojnice uvijek pod pravim kutom u odnosu na os cijevi. Ako se pogonski stroj postavi nakoso u odnosu na os cijevi, zbog svoje visoke pogonske sile uspravit će se okomito u odnosu na os cijevi. Pritom se ruke ili drugi dijelovi tijela mogu prignječiti i/ili postoji opasnost od loma, pri čemu uskovitani predmeti mogu prouzročiti teške ozljede.
- Stezni prsten S (PR-2B) postavite na spojnice uvijek pod pravim kutom u odnosu na os cijevi. Kada postavljate radijalnu presu s međuklijestima Z8 na stezni prsten S vodite računa o slobodnom kutu zakretanja radijalne prese. Postoji opasnost od loma pri čemu vam odlomljeni komadi koji lete unaokolo mogu nanijeti ozbiljne ozljede.
- Radijalna presa smije raditi samo s umetnutim klijestima za stiskanje odnosno steznim prstenom sa međuklijestima. Postupak stiskanja provodite samo sa ciljem izrade željenog spoja. Bez protutlaka stezne spojnice dolazi do nepotrebnog visokog opterećivanja pogonskog stroja, klijesta za stiskanje, steznog prstena i međuklijesta.
- Prije korištenja klijesta za stiskanje, prstena za stiskanje s međuklijestima (čeljusti za stiskanje, omče za stiskanje s međučeljustima) drugih proizvođača, provjerite jesu li iste prikladne za REMS radijalne prese. Klijesta za stiskanje i stezni prsteni s međuklijestima drugih proizvođača mogu se koristiti u REMS strojevima REMS Akku-Press 22V ACC Connected, ako su prikladni za potrebnu potisnu silu od 32kN, ako u mehaničkom smislu odgovaraju REMS pogonskom stroju, ako se mogu propisno blokirati i ako se na kraju svog radnog vijeka odnosno u slučaju preopterećenja lome bez opasnosti od razlijetanja dijelova čeljusti za stiskanje. Preporučujemo da koristite samo klijesta za stiskanje i prstene za stiskanje s međuklijestima koji su od trajnog loma zaštićeni sigurnosnim faktorom od $\geq 1,4$, to znači da pri potrebnoj potisnoj sili od 32 kN mogu izdržati potisnu silu do 45 kN. Pročitajte i slijedite upute za rad i sigurnosne naputke koje nalaže dotični proizvođač odnosno ponuđač klijesta za stiskanje odnosno prstena za stiskanje s međuklijestima, pridržavajte se uputa za ugradnju i montažu koje izdaje proizvođač odnosno ponuđač dotičnog sustava za spajanje stiskanjem i uvažite tamo navedena moguća ograničenja u pogledu korištenja. U slučaju nepoštivanja postoji opasnost od loma, a odlomljeni komadi koji lete unaokolo mogu izazvati ozbiljne ozljede.
- Radite samo neoštećenim klijestima za stiskanje, steznim prstenima i međuklijestima. Oštećena klijesta za stiskanje, stezni prsteni i međuklijesta mogu se zaglaviti ili polomiti, a stisnuti spoj može biti neispravan. Oštećena klijesta za stiskanje, stezni prsteni i međuklijesta ne smiju se popravljati. U slučaju nepoštivanja postoji opasnost od loma, a odlomljeni komadi koji lete unaokolo mogu izazvati ozbiljne ozljede.
- Ušicu za nošenje (26) nemojte koristiti za zaštitu od pada. Ušica za nošenje je predviđena isključivo za kvačenje ramenih pojaseva. Predajte pogonski stroj na provjeru odnosno popravak ovlaštenom servisu tvrtke REMS ako je ušica za nošenje bila jako opterećena.
- Izvucite strujni utikač iz utičnice odnosno izvadite bateriju prije montaže tj. demontaže klijesta za stiskanje, steznih prstena, međuklijesta. Postoji opasnost od ozljeda.

- Slijedite propise o održavanju elektroalata kao i upute o održavanju klijesta za stiskanje, steznih prstena, međuklijesta. Uvažavanje propisa o održavanju pozitivno utječe na životni vijek elektroalata, klijesta za stiskanje, steznih prstena, međuklijesta.
- Nikada nemojte ostavljati elektroalat da radi bez nadzora. U slučaju duljih pauza u radu isključite elektroalat i izvucite strujni utikač odnosno bateriju. U slučaju da električni uređaj radi bez nadzora, moguće su opasne situacije koje mogu izazvati materijalnu štetu ili ozljede.
- Najviše 3 prstena za stiskanje XL 64–108 (PR-3S) položite u kovčeg XL-Boxx s umetkom za prstenove za stiskanje XL 64–108 (PR-3S) (br. art. pribora 579603). Očuvanje maksimalne granice opterećenja s 3 prstena za stiskanje XL (PR-3S) umanjuje rizik od nastanka materijalne štete i/ili tjelesnih ozljeda.
- Redovito provjeravajte priključne i produžne kabele elektroalata i napajanja. U slučaju oštećenja predajte ga stručnjaku u ovlaštenom servisu tvrtke REMS na popravak ili zamjenu.
- Prepustite elektroalat na korištenje samo osobama koje su upućene u rukovanje istim. Mladež smije rukovati elektroalat samo ako je starija od 16 godina, ako im služi u svrhu školovanja (obučavanja) te ako se to rukovanje obavlja pod nadzorom stručne osobe.
- Djeca i osobe koje na temelju svojih fizičkih, osjetilnih ili mentalnih sposobnosti ili zbog nedostatnog znanja i iskustva nisu u mogućnosti sigurno rukovati električnim uređajem, ne smiju ga koristiti bez nadzora ili upućivanja od strane odgovorne osobe. U suprotnom je moguća opasnost od ozljeđivanja uslijed nepravilne primjene.
- Koristite samo za tu namjenu odobrene i propisno označene produžne kabele dovoljnog poprečnog presjeka. Produžni kabeli dugi do 10 m trebaju imati presjek 1,5 mm², a presjek onih duljine od 10 – 30 m treba biti 2,5 mm².

⚠ OPASNOST

- Slijedite i pazite na sigurnosne upute uređaja REMS klijesta za stiskanje, REMS prstenovi za stiskanje, REMS međuklijesta, REMS klijesta za rezanje M, REMS škare za kabele, REMS klijesta za stiskanje Basic E01, REMS umeci za stiskanje. Propusti kod pridržavanja sigurnosnih uputa mogu imati za posljedicu nanošenje materijalne štete, tjelesne ozljede, strujni udar ili pad s visine.

Pogledajte i www.rems.de → Preuzimanja → Sigurnosne upute: RADIJALNE PRESE

Sigurnosne upute za punjive baterije, punjače za brzo punjenje, jedinice za napajanje

⚠ UPOZORENJE

Pročitajte sve sigurnosne naputke, upute, ilustracije i tehničke podatke priložene uz ovaj elektroalat. Propusti kod pridržavanja uputa mogu dovesti do električnog udara ili pak izbijanja požara i/ili teških ozljeda.

Sačuvajte sve sigurnosne upute i instrukcije.

Pogledajte i www.rems.de → Preuzimanja → Upute za rad → Sigurnosne upute → Sigurnosne upute za punjive baterije, punjače za brzo punjenje, jedinice za napajanje.

Sigurnosne specifikacije

⚠ UPOZORENJE

Pročitajte sigurnosne specifikacije. Propusti kod pridržavanja uputa mogu dovesti do električnog udara ili pak izbijanja požara i/ili teških ozljeda.

Sačuvajte sve sigurnosne upute i instrukcije.

Pogledajte www.rems.de → Preuzimanja → Sigurnosne specifikacije → Punjive baterije.

Tumačenje simbola

- ⚠ OPASNOST Opasnost visokog stupnja rizika, koja u slučaju neobaziranja izazva teške (nepovratne) ozljede pa čak i sa smrtnim posljedicama.
- ⚠ UPOZORENJE Opasnost srednjeg stupnja rizika, koja bi u slučaju nepoštivanja mogla izazvati teške (nepovratne) ozljede pa čak i sa smrtnim posljedicama.
- ⚠ OPREZ Opasnost niskog stupnja rizika, koja bi u slučaju nepoštivanja mogla izazvati srednje teške (izlječive) ozljede.
- NAPOMENA Materijalna oštećenja, nije sigurnosna uputa! Nema opasnosti od ozljeđivanja.
- ⚠ Opasnost
- ⚠ Pad
- ⚠ Električni napon
- 📖 Prije prvog korištenja pročitajte upute za rad
- 🧢 Nosite opremu za zaštitu očiju



Nosite antifone



Elektroalat odgovara stupnju zaštite II



Nije prikladno za uporabu na otvorenom



Prekidački izvor napajanja (SMPS)



Sigurnosni transformator otporan na kratak spoj (SCPST)



Ekološki primjereno zbrinjavanje u otpad



CE oznaka sukladnosti

1. Tehnički podaci

Namjenska upotreba

⚠ UPOZORENJE

Stroj REMS Akku-Press 22 V ACC Connected je predviđen za izradu stisnutih spojeva svih standardnih sustava spajanja stiskanjem, za izradu spojeva za električne vodove te spojeva za sustave zaštite od pada, za rezanje navojnih šipki i električnih kabela. Pogonski stroj se s internetom može povezati putem Wi-Fi mreže, radi razmjene podataka između njega i oblaka. Svi ostali načini primjene nenamjenski su i stoga nedopušteni.

Pregled korištenja REMS baterijskih alata, baterija, punjača za brzo punjenje, jedinica za napajanje.

Pogledajte www.rems.de → Preuzimanja → Upute za rad → RADIJALNE PRESE: OSTALA DOKUMENTACIJA



1.1. Sadržaj isporuke

Pogonski stroj, punjiva litij-ionska baterija od 21,6 V, punjač za brzo punjenje, upute za rad, sigurnosne upute, kutija od čeličnog lima / kovčeg L-Boxx

1.2. Kataloški brojevi artikala

REMS Akku-Press 22 V ACC Connected pogonski stroj, bez punjive baterije	576003
REMS kliješta za stiskanje, REMS stezni prsteni, REMS međukliješta	pogledajte REMS katalog
REMS kliješta za rezanje M	pogledajte REMS katalog
REMS škare za kabele	571887
Sječivo za rezanje kabela, 2 kom. u pakiranju (REMS škare za kabele)	571889
REMS kliješta za stiskanje Basic E01	571855
REMS umeci za stiskanje T 12, 2 kom. u pakiranju	570891
Punjiva REMS litij-ionska baterija od 21,6 V i 2,5 Ah	571571
Punjiva REMS litij-ionska baterija od 21,6 V i 4,4 Ah	571574
Punjiva REMS litij-ionska baterija od 21,6 V i 5,0 Ah	571581
Punjiva REMS litij-ionska baterija od 21,6 V i 9,0 Ah	571583
Punjač za brzo punjenje 100–240 V, 90 W	571585
Punjač za brzo punjenje 100–240 V, 290 W	571587
Naponsko napajanje od 220–240 V/21,6 V, 15 A	571567
Naponsko napajanje od 220–240 V/21,6 V, 40 A	571578
Kutija od čeličnog lima REMS Akku-Press 22 V ACC Connected	571290
Kovčeg L-Boxx REMS Akku-Press 22 V ACC Connected	576345
REMS CleanM, sredstvo za čišćenje strojeva	140119

Kutije od čeličnog lima ili kovčeci s umetkom za REMS kliješta za stiskanje, REMS stezne prstene, međukliješta kao pribor

1.3. Radno područje

REMS Akku-Press 22 V ACC Connected radijalna presa za izradu stisnutih spojeva svih poznatih sustava za spajanje stiskanjem cijevi od običnog i nehrđajućeg čelika, bakra, plastike kao i kompozitnih cijevi

Ø 10 – 108 (110) mm
Ø ½ – 4"

Pogledajte i www.rems.de → Proizvodi → Radijalne prese → REMS kliješta za stiskanje, REMS stezni prsteni → Izvadak iz kataloga (PDF)



1.4. Raspon radne temperature

Pogonski stroj	–10 °C – +60 °C (14 °F – +140 °F)
Punjiva baterija	–10 °C – +60 °C (14 °F – +140 °F)
Punjač za brzo punjenje	0 °C – +40 °C (32 °F – +104 °F)
Jedinica za napajanje	–10 °C – +45 °C (14 °F – +113 °F)

Raspon temperature skladištenja > 0 °C (32 °F)

1.5. Funkcionalnost „Connected“

Registrirani proizvodi s funkcionalnošću „Connected“ korisniku nude različite dodatne funkcionalnosti koje ovise o proizvodu, kao što su npr.: evidentiranje podataka mjerenja odnosno stiskanja (datum i vrijeme stiskanja, brojač 1 ukupnog broja stiskanja i vremena rada, brojač 2 ukupnog broja stiskanja i vremena rada, brojač cjelokupnog broja stiskanja i vremena rada, napon punjive baterije, jakost struje pri isključivanju, maksimalna jakost struje, preostali kapacitet punjive baterije, vrijeme stiskanja, dijagram s prikazom tlaka i vremena i dr.) i izrada protokola s vlastitim logotipom tvrtke, prikaz poruka pogrešaka, konfiguracija proizvoda (jezik, datum, vrijeme, vremenska zona, jedinica tlaka, trajanje LED osvjetljenja i LED svjetlina, vrijeme pripravnosti, način kretanja ACC, zvučna signalizacija i dr.), podešavanje zabrane korištenja (trenutno zaključavanje ili interval za povratne informacije kao zaštita od krađe, rasponi vremena i datuma za razdoblja nekorisćenja, ograničenje broja stiskanja koja se mogu provesti), geolokalizacija mjesta stiskanja, pretvorba glasovnih snimki u obradivi tekst, otpremanje i pohrana slika postupaka stiskanja, prikaz napomena (godišnja inspekcija i periodično ispitivanje, nova inačica firmvera, stanje baterije i dr.), preuzimanje i instalacija novih inačica firmvera.

1.6. Potisna sila, hod

Potisna sila (nazivna sila)	32 kN
Hod	41 mm

1.7. Električni podaci

Pogonski stroj	}	21,6 V ~; 2,5 Ah
		21,6 V ~; 4,4 Ah
		21,6 V ~; 5,0 Ah
		21,6 V ~; 9,0 Ah
Punjač za brzo punjenje	Ulaz	100–240 V~; 50–60 Hz; 90 W
		Izlaz
Punjač za brzo punjenje	Ulaz	100–240 V~; 50–60 Hz; 290 W
		Izlaz
Jedinica za napajanje 21,6 V (br. art. 571567)	Ulaz	220–240 V~; 50–60 Hz
		Izlaz
Jedinica za napajanje 21,6 V (br. art. 571578)	Ulaz	220–240 V~; 50–60 Hz
		Izlaz

1.8. Dimenzije

Pogonski stroj 295×310×81 mm (11,6"×12,2"×3,2")

1.9. Težine

Pogonski stroj bez punjive baterije	2,9 kg (6,4 lb)
Punjiva REMS litij-ionska baterija od 21,6 V, 2,5 Ah	0,4 kg (0,9 lb)
Punjiva REMS litij-ionska baterija od 21,6 V, 4,4 Ah	0,8 kg (1,8 lb)
Punjiva REMS litij-ionska baterija od 21,6 V, 5,0 Ah	0,8 kg (1,8 lb)
Punjiva REMS litij-ionska baterija od 21,6 V, 9,0 Ah	1,1 kg (2,4 lb)
Kliješta za stiskanje (prosječno)	1,8 kg (3,9 lb)
Međukliješta Z2	2,0 kg (4,4 lb)
Međukliješta Z4	3,6 kg (7,9 lb)
Međukliješta Z5	3,8 kg (8,4 lb)
Međukliješta Z8	1,7 kg (3,7 lb)
Stezni prsten M54 (PR-3S)	3,1 kg (6,8 lb)
Stezni prsten U75 (PR-3B)	2,7 kg (5,9 lb)

1.10. Podaci o buci

Emisija buke na radnom mjestu
L_{9A} = 74 dB(A) L_{WA} = 85 dB(A) K = 3 dB(A)

1.11. Vibracije

Ponderirano efektivno ubrzanje < 2,5 m/s² K = 1,5 m/s²

Navedena vrijednost emisije vibracija izmjerena je sukladno normiranom postupku ispitivanja i može ju se koristiti za usporedbu s nekim drugim elektroalatom. Isto tako ju se može koristiti i za početnu ocjenu izlaganja vibracijama.

⚠ OPREZ

Vrijednost vibracija može se tijekom stvarne uporabe elektroalata razlikovati od navedene vrijednosti ovisno o vrsti i načinu rada elektroalata. Ovisno o stvarnim uvjetima korištenja (način rada s prekidačima), mogu biti neophodne sigurnosne mjere radi zaštite osoba.

2. Puštanje u rad

⚠ OPREZ

Nakon duljeg skladištenja pogonskog stroja neophodno je prije ponovnog puštanja u rad najprije pritiskom na tipku povratnog hoda (12) aktivirati pretlačni ventil. Ako je isti zaglavljn ili teško pokretljiv, ne smiju se izrađivati prešani spojevi.

Pogonski stroj treba zatim radi pregleda predati ovlaštenom servisu tvrtke REMS.

Za primjenu REMS kliješta za stiskanje i REMS steznih prstena s međukliještima za različite sustave spajanja stiskanjem vrijedi trenutno važeća REMS prodajna dokumentacija, pogledajte i www.rems.de → Downloads → Katalogi i prospekti proizvoda. Ako proizvođač sustava spajanja stiskanjem promijeni postojeće ili na tržište stavi nove komponente svojih sustava, potrebno je da se o njihovom aktualnom stanju kupci raspitaju kod tvrtke REMS (telefaks +49 7151 17 07 - 110 ili e-mail info@rems.de). Zadržavamo pravo na izmjene i ispravke pogrešaka.

2.1. Električni priključak

⚠ UPOZORENJE

Imajte u vidu napon električne mreže! Prije priključenja pogonskog stroja, punjača za brzo punjenje odnosno jedinice za napajanje provjerite odgovara li napon naveden na natpisnoj pločici uređaja naponu električne mreže. Na gradilištima, u vlažnim okruženjima, na otvorenom i u zatvorenom prostoru ili na sličnim mjestima uporabe elektrouređaja smije biti priključen na električnu mrežu samo preko zaštitne strujne sklopke (FI sklopke) koja prekida dovod energije čim odvodna struja prekorači 30 mA u vremenu od 200 ms.

Punjive litij-ionske baterije

Prekomjerno pražnjenje uslijed podnapona

Ne smije se potkoračiti minimalni napon kod litij-ionskih punjivih baterija, jer se baterija inače uslijed prekomjernog pražnjenja može oštetiti. Čelije REMS litij-ionskih punjivih baterija su prilikom isporuke napunjene do oko 40 % kapaciteta. Stoga se baterije moraju napuniti prije uporabe i nakon toga redovito dopunjavati. Ako se ovo pravilo proizvođača zanemari, litij-ionska baterija se može oštetiti uslijed prekomjernog pražnjenja.

Prekomjerno pražnjenje zbog skladištenja

Ako se litij-ionska punjiva baterija uskladišti kada je gotovo ispražnjena, može se samostalno isprazniti tijekom duljeg stajanja te se tako oštetiti. Stoga litij-ionske baterije treba napuniti prije skladištenja i najkasnije svakih šest mjeseci dopunjavati i prije ponovnog korištenja obvezno još jednom napuniti.

NAPOMENA

Napunite litij-ionsku bateriju prije uporabe.

Za punjenje REMS litij-ionskih baterija koristite isključivo odobrene REMS punjače za brzo punjenje. Litij-ionske punjive baterije koje su nove ili dulje vrijeme nisu korištene dostižu svoj puni kapacitet tek nakon nekoliko punjenja.

Punjači za brzo punjenje

Kada je strujni utikač utaknut, lijevi indikator trajno svijetli zeleno. Baterija se puni kada je utaknete u punjač za brzo punjenje, na što ukazuje treperenje indikatora u zelenoj boji. Akumulator je napunjen kada taj isti indikator trajno svijetli zeleno. Ako neki od indikatora treperi crveno, baterija je u kvaru. Ako neki od indikatora trajno svijetli crveno, to znači da je temperatura punjača za brzo punjenje i/ili punjive baterije izvan dopuštenog radnog opsega punjača koji iznosi između 0 °C i +40 °C.

NAPOMENA

Punjači za brzo punjenje nisu prikladni za rad na otvorenom.

Jedinice za napajanje

Jedinice za napajanje predviđene su za mrežni pogon baterijskih alata namjesto korištenja baterija. Jedinice za napajanje imaju nadstrujnu i temperaturnu zaštitu. Radno stanje prikazuje LED indikator. Ako LED indikator svijetli, uređaj je spreman za rad. Ako LED indikator ne svijetli ili ako treperi, to znači da postoje nadstruja ili nedopuštena vrijednost temperature. Tijekom tog vremena nije moguće koristiti pogonski stroj. Nakon određenog vremena LED indikator opet počinje svijetliti te se može nastaviti s radom.

NAPOMENA

Jedinice za napajanje nisu prikladne za rad na otvorenom.

2.2. Montaža (zamjena) kliješta za stiskanje, kliješta za stiskanje (PZ-4G) (sl. 3), kliješta za stiskanje (PZ-S) (sl. 4), steznog prstena (PR-3S) s međukliještima (sl. 5), steznog prstena (PR-3B) s međukliještima (sl. 6), steznog prstena 45° (PR-2B) s međukliještima (sl. 7), steznog prstena S (PR-2B) s međukliještima (sl. 7)

Izvučite utikač iz utičnice odnosno izvadite punjivu bateriju. Koristite samo kliješta za stiskanje odnosno stezne prstene s konturom karakterističnom za dotični sustav spajanja stiskanjem. Kod kliješta za stiskanje i steznih prstena se na čeljustima za stiskanje odnosno steznim segmentima slovima označava kontura za stiskanje, a brojkom veličina. Međukliješta su označena slovom Z i znamenkom kojom se ukazuje na dozvoljeni prsten za stiskanje s istom oznakom. Kod steznog prstena 45° (PR-2B) imajte u vidu da se međukliješta Z1 smiju postaviti samo pod kutom manjim od 45° (sl. 7). Kod steznog prstena S (PR-2B) se međukliješta Z8 mogu postaviti tako da ih se može kontinualno zakretati (sl. 7). Pročitajte upute za ugradnju i montažu koje izdaje proizvođač odnosno ponuđač dotičnog sustava za spajanje stiskanjem te postupajte u

skladu s njima. Koristiti samo odgovarajuća kliješta za stiskanje odnosno stezni prsten i međukliješta (kontura stiskanja, veličina). Stisnuti spoj mogao bi biti neupotrebljiv, a moglo bi doći i do oštećenja pogonskog stroja, kao i kliješta za stiskanje odnosno steznog prstena i međukliješta.

Pogonski stroj se preporučuje postaviti na stol ili poleći na pod. Montažu (zamjenu) kliješta za stiskanje odnosno međukliješta moguće je obaviti samo kad su pritiski valjčiči (5) povučeni potpuno unatrag. Eventualno držite tipku povratnog hoda (12) toliko dugo pritisnutom sve dok se pritiski valjčiči (5) savim ne vrate natrag.

Otvorite svornjak za držanje kliješta (2). U tu svrhu povucite rezu (4) te će svornjak za držanje kliješta (2) pod djelovanjem opruge iskočiti. Umetnite odabrana kliješta za stiskanje odnosno međukliješta. Gumb (3) pritisnite prema dolje, izravno preko svornjaka za držanje kliješta (2) pa svornjak za držanje kliješta (2) potisnite prema naprijed tako da reza (4) zaskoči (automatska blokada kliješta za stiskanje/međukliješta). Radikalne preše ne pokrećite bez umetnutih kliješta za stiskanje odnosno međukliješta sa steznim prstenom. Postupak stiskanja provodite samo sa ciljem izrade željenog spoja, nikako ne u prazno. Bez protutlaka stezne spojnice dolazi do nepotrebnog visokog opterećivanja pogonskog stroja odnosno kliješta za stiskanje, steznog prstena i međukliješta.

NAPOMENA

Položaj zatvaranja svornjaka za držanje kliješta se nadzire elektronskim putem. Stiskanje je moguće samo kada je svornjak za držanje kliješta zatvoren.

2.3. Upravljački elementi i OLED zaslon

Strojem REMS Akku-Press 22 V ACC Connected se može upravljati putem različitih upravljačkih elemenata. OLED zaslon bogatog kontrasta služi za jasno prikazivanje izbornika, podizbornika, stranica s postavkama i informacijama te poruka.

Tipka za uključivanje/isključivanje

Tipkom za uključivanje/isključivanje (sl. 2 (24)) se pogonski stroj uključuje i isključuje. Kako biste isključili pogonski stroj, držite tipku za uključivanje/isključivanje pritisnutom u trajanju od 2 s.

Sigurnosno tipkalo

Sigurnosno tipkalo (sl. 1 (7)) se koristi za izvođenje postupaka stiskanja i pri upravljanju izbornikom za napuštanje odgovarajućeg podizbornika















Tipka za lijevo i desno

Tipka za lijevo i desno (sl. 2 (22)) ispod OLED zaslona imaju promjenjive funkcije

OLED zaslon

OLED zaslon je podijeljen na „gornju alatnu traku“, „glavni prozor“ i „donju alatnu traku“.









Alatna traka gore

 	Stupnjevani pokazivač napunjenosti punjive baterije Mrežni pogon
  	Zabrana korištenja aktivirana, pogonski stroj nije blokiran Zabrana korištenja aktivirana, pogonski stroj blokiran Nije aktivirana zabrana korištenja
	Preuzimanje nove inačice firmvera je uspješno. Nova inačica firmvera je spremna za instalaciju.
    	Pogonski stroj nije registriran Pogonski stroj povezan s oblakom, pogonski stroj nije registriran Pogonski stroj povezan s oblakom, pogonski stroj registriran Pogonski stroj se ne može povezati s oblakom Pogonski stroj nije povezan s oblakom zbog nedostajuće Wi-Fi veze
   	Wi-Fi spojen Wi-Fi spojen, nema veze s internetom Wi-Fi deaktiviran Pohranjene Wi-Fi mreže nisu dostupne ili na pogonskom stroju još nije pohranjena niti jedna Wi-Fi mreža.



Glavni prozor

	Početa stranica Promjenjivi prikazi: Pozdravna i početna stranica, izbornici, podizbornici, stranice s postavkama i informacijama, poruke
---	---

Alatna traka dolje

	Prikaz sljedećeg izbornika
	Prikaz izbornika, sljedećeg izbornika ili stranice s postavkama
	Pozivanje prethodnog izbornika / podizbornika
	Prekid / Kraj / Dijagram s prikazom tlaka i vremena / Resetiranje brojača
	Uvećanje brojčane vrijednosti
	Sljedeći redak
	Simbol trajno svijetli: Potvrda unosa Simbol treperi: Pristupna točka pogonskog stroja je aktivirana i spremna za povezivanje s mobilnim krajnjim uređajem.
	Glasovna snimka
	Instalacija nove inačice firmvera



Pozdravna i početna stranica

	Pozdravna stranica s logotipom proizvođača Inačica firmvera
	Početa stranica Datum, vrijeme i tip pogonskog stroja Pogonski stroj je spreman za rad

Poruke



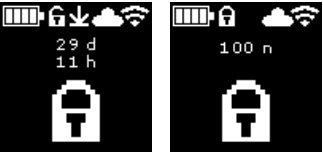

Ako je došlo do kakvog događaja, poruke se prikazuju kada se pogonski stroj uključi.





	Godišnja inspekcija i periodično ispitivanje Prikazuje se kada je potrebno provesti godišnju inspekciju i periodično ispitivanje (≤ 0 d ili ≥ 30.000 n).
---	---

	<p>Memorija je puna Pohranjeni se podaci od sada zamjenjuju novim (najprije najstariji podaci).</p>
	<p>Zabrana korištenja Ukupni broj preostalih dana d do blokade pogonskog stroja Ukupni broj preostalih stiskanja n do blokade pogonskog stroja</p>
	<p>Zabrana korištenja A Pritiskom na tipku desno se na OLED zaslonu prikazuje QR kod. Skenirajte QR kod mobilnim krajnjim uređajem kako biste preko REMS servisnog portala promijenili zabranu korištenja pogonskog stroja.</p>
	<p>Zabrana korištenja B Pritiskom na tipku desno se na OLED zaslonu prikazuje QR kod. Skenirajte QR kod mobilnim krajnjim uređajem kako biste preko REMS servisnog portala promijenili zabranu korištenja pogonskog stroja.</p>
	<p>Zabrana korištenja C Pritiskom na tipku desno se na OLED zaslonu prikazuje QR kod. Skenirajte QR kod mobilnim krajnjim uređajem kako biste preko REMS servisnog portala promijenili zabranu korištenja pogonskog stroja.</p>
	<p>Zabrana korištenja D Pritiskom na tipku desno se na OLED zaslonu prikazuje QR kod. Skenirajte QR kod mobilnim krajnjim uređajem kako biste preko REMS servisnog portala promijenili zabranu korištenja pogonskog stroja.</p>
	<p>Wi-Fi NOT CONNECTED Wi-Fi veza još nije uspostavljena ili nema dostupne Wi-Fi mreže pohranjene na pogonskom stroju.</p>

Izbornik

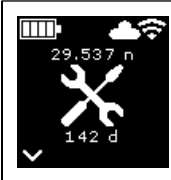
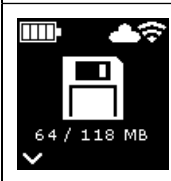



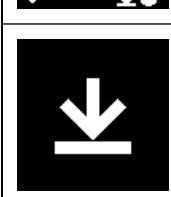

Prikaz/poništavanje informacija, pozivanje podizbornika/stranica s postavkama i informacijama i instalacija nove inačice firmvera



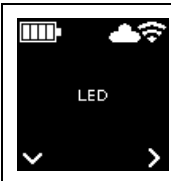
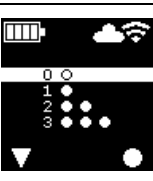

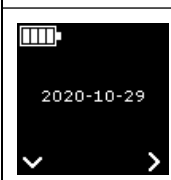

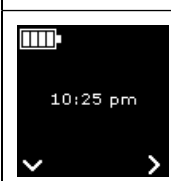





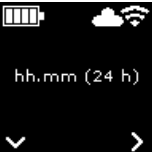







	<p>Postavke</p>
	<p>Brojač 1 Prikaz: t_1 = vrijeme rada n_1 = ukupni broj stiskanja Kako biste poništili brojač, držite tipku desno pritisnutom u trajanju od 2 s.</p>
	<p>Brojač 2 Prikaz: t_2 = vrijeme rada n_2 = ukupni broj stiskanja Kako biste poništili brojač, držite tipku desno pritisnutom u trajanju od 2 s.</p>
	<p>Brojač ukupno Prikaz: Σt = zbroj vremena rada Σn = zbroj ukupnog broja stiskanja Brojač se ne može poništiti.</p>

 <p>29.537 n 142 d</p>	<p>Godišnja inspekcija i periodično ispitivanje Prikaz: n = zbroj ukupnog broja stiskanja (prikazuje se od 25.000 stiskanja) d = vrijeme preostalo do godišnje inspekcije i periodičnog ispitivanja u danima</p>
 <p>64 / 118 MB</p>	<p>Zauzeće memorije Prikaz: zauzeta memorija / maksimalno dostupna memorija u MB</p>
 <p>123456-2020 installed V 11.12.12</p>	<p>Inačica firmvera Prikaz: Serijski broj pogonskog stroja instalirana inačica firmvera</p>
 <p>123456-2020 installed V 11.12.12 available V 11.12.13</p>	<p>Inačica firmvera Prikaz: Serijski broj pogonskog stroja instalirana inačica firmvera dostupna inačica firmvera Instalacija je moguća samo ako je pogonski stroj putem Wi-Fi mreže preko interneta povezan s oblakom.</p>
 <p>123456-2020 installed V 11.12.12 available V 11.12.13</p>	<p>Inačica firmvera Prikaz: Serijski broj pogonskog stroja instalirana inačica firmvera dostupna inačica firmvera ERROR REGISTRATION REQUIRED: Pogonski stroj nije registriran. Instalacija je moguća samo ako je pogonski stroj registriran i putem Wi-Fi mreže preko interneta povezan s oblakom.</p>
 <p>123456-2020 installed V 11.12.12 available V 11.12.13</p>	<p>Inačica firmvera Prikaz: Serijski broj pogonskog stroja instalirana inačica firmvera dostupna inačica firmvera Informacije o zaštiti podataka: Uvažavanje informacija o zaštiti podataka i pokretanje instalacije</p>
	<p>Inačica firmvera se instalira Tijekom instalacije nemojte isključivati pogonski stroj i nemojte vaditi punjivu bateriju odnosno prekidati naponsko napajanje.</p>

Podzbornici / stranice s postavkama i informacijama

Izvedite podešavanja na pogonskom stroju, registrirajte pogonski stroj na REMS servisni portal, pošaljite poruke o održavanju, podesite Wi-Fi vezu.

 <p>LED</p>	<p>Odabir svjetline LED radnih svjetala</p> 
	<p>Podešavanja putem REMS servisnog portala / QR kod Pritiskom na tipku desno se na OLED zaslonu prikazuje QR kod. Skenirajte QR kod mobilnim krajnjim uređajem kako biste pozvali REMS servisni portal. Registrirajte pogonski stroj. Ako je pogonski stroj već registriran, prelazite izravno na stranicu „ADMINISTRACIJA PROIZVODA“.</p> 
 <p>2020-10-29</p>	<p>Podešavanje datuma Ako postoji veza s internetom, datum se automatski ažurira čim se pogonski stroj uključi. Ručno podešavanje u tom slučaju nije moguće.</p> 
 <p>10:25 pm</p>	<p>Podešavanje vremena Ako postoji veza s internetom, vrijeme se automatski ažurira čim se pogonski stroj uključi. Ručno podešavanje u tom slučaju nije moguće.</p> 

		Odabir formata datuma <ul style="list-style-type: none"> • YYYY-MM-DD • MM/DD/YYYY • DD.MM.YYYY
		Odabir formata vremena <ul style="list-style-type: none"> • hh:mm (24 h) • hh:mm (12 h)
		Odabir jedinice tlaka <ul style="list-style-type: none"> • bar • psi
		Postavke Support / daljinska dijagnostika Slanje poruke o održavanju „SUPPORT“ radi daljinske dijagnostike
		Podešavanje Wi-Fi veze / aktiviranje pristupne točke Prikaz: Naziv povezane Wi-Fi mreže Prikaz: Naziv pristupne točke pogonskog stroja Zaporka za Wi-Fi vezu IP adresa pristupne točke
		Podešavanje Wi-Fi veze / aktiviranje pristupne točke Prikaz: Wi-Fi veza je deaktivirana Prikaz: Naziv pristupne točke pogonskog stroja Zaporka za Wi-Fi vezu IP adresa pristupne točke
		Podešavanje Wi-Fi veze / aktiviranje pristupne točke Prikaz: Wi-Fi veza još nije uspostavljena ili nema dostupne Wi-Fi mreže pohranjene na pogonskom stroju Prikaz: Naziv pristupne točke pogonskog stroja Zaporka za Wi-Fi vezu IP adresa pristupne točke
		Vraćanje na tvorničke postavke
		Vraćanje na tvorničke postavke Zabrana korištenja je aktivna, vraćanje na tvorničke postavke nije moguće, pročitajte upute za rad
		Obnavljanje inačice firmvera Local RESTORE Wi-Fi RESTORE

2.4 Registriranje pogonskog stroja, povezivanje mobilnog krajnjeg uređaja, povezivanje pogonskog stroja s oblakom putem interneta

Kako biste mogli koristiti funkcionalnost „Connected“, pogonski stroj mora biti registriran na REMS servisnom portalu i povezan s oblakom putem interneta.

Napomena: Pogonski stroj REMS Akku-Press 22 V ACC Connected može se koristiti i bez registriranja i veze s internetom. Međutim, u tom slučaju nisu dostupne funkcije funkcionalnosti „Connected“. Ako nema veze s internetom, podaci se pohranjuju na pogonskom stroju i šalju na oblak čim se pogonski stroj registrira i uspostavi veza s internetom radi povezivanja s oblakom.

2.4.1. Registriranje pogonskog stroja na servisnom portalu

Prijavljeni korisnik može na REMS servisnom portalu registrirati pogonske strojeve. Ako još nemate korisnički nalog, možete ga kreirati na REMS servisnom portalu (<https://service.rems.de>) preko stavke izbornika PRIJAVLJIVANJE. Kako biste potvrdili unesenu adresu e-pošte i završili s prijavljivanjem, kliknite na aktivacijsku poveznicu koja Vam je poslana u poruci e-pošte.

- Uključite pogonski stroj.
- Pritisnite desnu tipku (22) kako biste prešli u izbornik „Postavke“ . Opet stisnite desnu tipku. Pritisnite lijevu tipku kako biste prikazali stranicu „Podešavanja preko REMS servisnog portala“ . Pritisnite desnu tipku kako biste pozvali QR kod.
- Skenirajte QR kod npr. kamerom svog mobilnog uređaja. U pregledniku se otvara REMS servisni portal. Prijavite se kao korisnik na REMS servisnom portalu.
- Pritisnite polje „Registracija proizvoda“. Slijedi potvrda uspješne registracije. Ako je pogonski stroj već registriran, prelazite izravno na stranicu „ADMINISTRACIJA PROIZVODA“.

Registraciju može opozvati isključivo ovaj korisnik. U slučaju prodaje proizvoda, korisnik mora opozvati registraciju, jer se inače kupac neće moći registrirati za korištenje funkcionalnosti „Connected“.

2.4.2. Povezivanje mobilnog krajnjeg uređaja s pogonskim strojem

Napomena: Radi povezivanja na oblak se pogonski stroj s internetom može povezati putem dostupne Wi-Fi mreže ili pristupne točke za bežično spajanje na mobilnom krajnjem uređaju.

- Napunjenu punjivu bateriju ubacite u pogonski stroj i nakratko stisnite tipku za uključivanje/isključivanje (24). Nakon par sekundi čekanja se uključuje OLED zaslon. Pogonski stroj je spreman za rad čim se prikaže početna stranica.
- Pritisnite desnu tipku (22) kako biste prešli u izbornik „Postavke“ . Opet stisnite desnu tipku. Potom više puta stiskajte lijevu tipku dok se ne prikaže izbornik „Podešavanje Wi-Fi veze“ . Pritisnite desnu tipku kako bi se prikazala odgovarajuća stranica s postavkama . Desnu tipku držite stisnutom u trajanju od 2 s dok simbol „●“ iznad nje ne počne treptati. Pristupna točka pogonskog stroja je sada vidljiva mobilnom krajnjem uređaju.
- Na mobilnom krajnjem uređaju otvorite Wi-Fi postavke (WLAN). Po potrebi na mobilnom krajnjem uređaju uključite Wi-Fi. Za više detalja pogledajte informacije koje pruža proizvođač mobilnog krajnjeg uređaja.
- Odaberite pristupnu točku „RE-AP serijski broj“ pogonskog stroja.
- Kada se to od Vas zatraži, unesite WPA2 zaporku „12345678“ za šifriranje prijenosa podataka između pogonske jedinice i mobilnog krajnjeg uređaja i povežite se. Ako je na mobilnom uređaju već pohranjena zaporka, nije potrebno ponovo je unositi; upit za unos zaporka se više ne prikazuje.

Na mobilnom se uređaju automatski otvara konfiguracijska stranica „Wi-Fi SELECTION“ (sl. 8).

Napomena: Ako se konfiguracijska stranica ne otvori automatski, otvorite preglednik na mobilnom uređaju i u adresnu traku unesite IP adresu pristupne točke pogonskog stroja <http://192.168.4.1>.

2.4.3. Povezivanje pogonskog stroja s oblakom putem interneta

Povezivanje pogonskog stroja putem dostupne Wi-Fi mreže s oblakom putem interneta (sl. 8):

- S popisa prikazanih Wi-Fi mreža (H) odaberite odgovarajuću mrežu, unesite Wi-Fi zaporku (E) pa uspostavite vezu pritiskom na polje „Save“ (D).
Napomena: Wi-Fi mreže koje su povezane putem proxy poslužitelja se ne mogu koristiti. Takva se veza koristi primjerice za pristup gostiju u hotelima ili kod javno dostupnih mreža i često se može prepoznati po tome što je na pozdravnoj ili stranici za prijavljivanje potrebna potvrda.

Simboli „Wi-Fi“ i „oblak“ prikazani su na alatnoj traci u vrhu OLED zaslona. Može biti potrebno nekoliko minuta dok se ovaj prikaz ne pojavi. Ako se prikaz ne pojavi, isključite pogonski stroj i ponovo ga uključite. Simboli „Wi-Fi“ i „oblak“ prikazani su na alatnoj traci u vrhu OLED zaslona.

Stroj REMS Akku-Press 22 V ACC Connected može pohraniti do 10 Wi-Fi mreža. Pogonski se stroj povezuje automatski čim je neka već poznata Wi-Fi mreža dostupna.

Odaberite izborni okvir „show all“ (A) kako biste prikazali sve pohranjene Wi-Fi mreže, čak i one koje nisu trenutno dostupne. Ako želite koristiti neku određenu pohranjenu Wi-Fi mrežu s popisa pohranjenih Wi-Fi mreža (I), odaberite ju i stisnite polje „Connect“ (B). Kako biste izbrisali neku pohranjenu Wi-Fi mrežu, odaberite ju i stisnite polje „Delete network“ (C).

Povezivanje pogonskog stroja na oblak preko interneta putem pristupne točke za bežično spajanje na mobilnom krajnjem uređaju (sl. 8):

Kao alternativa povezivanju pogonskog stroja putem dostupne Wi-Fi mreže, moguće je i povezivanje preko pristupne točke za bežično spajanje na mobilnom krajnjem uređaju.

Mobilni krajnji uređaji s operativnim sustavom Android:

- Povezivanje mobilnog krajnjeg uređaja s pogonskim strojem (pogledajte „2.4.2. Povezivanje mobilnog krajnjeg uređaja s pogonskim strojem“).
- Na konfiguracijskoj stranici „Wi-Fi SELECTION“ (sl. 8) odaberite „other SSID“ (G) pa u polje za unos unesite naziv pristupne točke.
- Unesite zaporku i pohranite pritiskom na polje „Save“ (D). Naziv pristupne točke se prikazuje na popisu dostupnih Wi-Fi mreža (H).
- Aktivirajte pristupnu točku preko kontrolnog centra na mobilnom krajnjem uređaju. Pritom imajte na umu to da je na mobilnom krajnjem uređaju širina frekvencijskog pojasa pristupne točke namještena na 2,4 GHz. Za više detalja pogledajte informacije koje pruža proizvođač mobilnog krajnjeg uređaja.

Pogonski se stroj nakon kratke zadržke povezuje s pristupnom točkom. Simboli „Wi-Fi“ i „oblak“ prikazani su na alatnoj traci u vrhu OLED zaslona. Može biti potrebno nekoliko minuta dok se ovaj prikaz ne pojavi. Ako se prikaz ne pojavi, isključite pogonski stroj i ponovo ga uključite. Simboli „Wi-Fi“ i „oblak“ prikazani su na alatnoj traci u vrhu OLED zaslona.

Mobilni krajnji uređaji s operativnim sustavom iOS:

- Povezivanje mobilnog krajnjeg uređaja s pogonskim strojem (pogledajte „2.4.2. Povezivanje mobilnog krajnjeg uređaja s pogonskim strojem“).
- Na konfiguracijskoj stranici „Wi-Fi SELECTION“ (sl. 8) odaberite „other SSID“ (G) pa u polje za unos unesite naziv pristupne točke mobilnog krajnjeg uređaja.
- Unesite zaporku i pohranite pritiskom na polje „Save“ (D). Naziv pristupne točke se prikazuje na popisu dostupnih Wi-Fi mreža (H).
- Aktivirajte pristupnu točku na mobilnom krajnjem uređaju. Odaberite izbornik „Postavke“ pa u dijelu „Osobna pristupna točka“ odobrite pristup. Pritom imajte na umu to da je na mobilnom krajnjem uređaju širina frekvencijskog pojasa pristupne točke namještena na 2,4 GHz. Pritom od inačice iOS 15 odaberite opciju „Maksimizacija kompatibilnosti“. Za više detalja pogledajte informacije koje pruža proizvođač mobilnog krajnjeg uređaja.
- Aktivirajte stranicu „Osobna pristupna točka“ ostavite otvorenu i pričekajte najmanje 10 s.

Napomena: Povezivanje s pristupnom točkom mobilnog krajnjeg uređaja je moguće samo ako aktivacijska stranica ostane otvorena.

Pogonski se stroj nakon kratke zadržke povezuje s pristupnom točkom. Simboli „Wi-Fi“ i „oblak“ prikazani su na alatnoj traci u vrhu OLED zaslona. Može biti potrebno nekoliko minuta dok se ovaj prikaz ne pojavi. Ako se prikaz ne pojavi, isključite pogonski stroj i ponovo ga uključite. Simboli „Wi-Fi“ i „oblak“ prikazani su na alatnoj traci u vrhu OLED zaslona.

Aktiviranje/deaktiviranje Wi-Fi mreže

Wi-Fi se može aktivirati/deaktivirati izravno putem tipki za lijevo i desno (22). Držite tipke za lijevo i desno pritisnutim istovremeno oko 2 s. Kada je Wi-Fi veza deaktivirana, na alatnoj traci u vrhu OLED zaslona se prikazuje simbol „x“. Kada je Wi-Fi veza aktivirana, nakon uspješnog povezivanja se na alatnoj traci u vrhu OLED zaslona prikazuju simboli „Wi-Fi“ i „oblak“ .

Pažnja: Ako se na OLED zaslonu prikazuju „Brojač 1“ ili „Brojač 2“, prilikom aktiviranja/deaktiviranja Wi-Fi mreže se nehotičnim pritiskom na tipke za lijevo i desno brojač može slučajno resetirati.

2.5. REMS servisni portal (<https://service.rems.de>)

2.5.1. Funkcionalnost „Connected“

Na REMS servisnom portalu korisnik može nakon registriranja proizvoda s funkcionalnosti „Connected“ koristiti različite dodatne funkcije ovisno o proizvodu i vršiti podešavanja na pogonskom stroju.

Pogledajte i www.rems.de → Servisni portal



2.5.2. Administracija proizvoda

Odaberite stavku izbornika „Connected“ → „Administracija proizvoda“. Prikazuju se svi proizvodi koji su registrirani na određenog korisnika, proizvodi s pravima pristupa odobrenim tom korisniku i proizvodi s uklonjenom registracijom. Za detaljni prikaz nekog pogonskog stroja, odaberite odgovarajući serijski broj.

nnnnn-jjjj ADMINISTRACIJA PROIZVODA

REMS Akku-Press 22V ACC Connected

Prikaz: serijski broj, proizvod, napomene, datum registracije, status veze, brojač 1 i 2 (ukupni broj stiskanja, vrijeme rada, trenutak ažuriranja, resetiranje brojača), brojač ukupno (ukupni broj stiskanja, vrijeme rada, trenutak ažuriranja), sljedeći servis (dani), inačica firmvera, upute za rad, dodijeljena prava pristupa za

Polja:

Prikaz stiskanja	Pregled stiskanja, dijagrami s prikazom tlaka i vremena i glasovne poruke
Protokoli	Kreiranje, uređivanje, brisanje, preuzimanje protokola
Poništavanje registracije*)	Poništavanje registracije pogonskog stroja
Odobravanje prava pristupa*)	Odobravanje prava pristupa pogonskom stroju drugim korisnicima*)
Mapa	Otvaranje mape s mjestima stiskanja pogonskog stroja

*) prikazuje se samo za korisnike koji su registrirali pogonski stroj

Podešavanje u servisnom portalu:

Format datuma	YYYY-MM-DD*, MM/DD/YYYY, DD.MM.YYYY
Format vremena	12, 24 ¹⁾
Vremenska zona	Odabir vremenske zone, (UTC+01:00)*
Jedinica za tlak	bar*, psi
Prikaz brojača ispod smješka	Bez prikaza, brojač 1, brojač 2, brojač ukupno
Zabrana korištenja	uključeno, isključeno*
Zabrana korištenja	
Interval upita [dan(i)]	po slobodnom odabiru, (0)*
Vrijeme pripravnosti [min]	2-20, (10)*
Način kretanja ACC	uključeno*, isključeno
Trajanje LED osvjetljenja [s]	0-120, (120)*
Svjetlina [%]	1-100 (100)*
Zvučna signalizacija	uključeno*, isključeno
Inačica firmvera	Prikaz aktualno instalirane inačice firmvera

*) tvornička postavka

Izmijenjene postavke treba potvrditi pritiskom na polje „Potvrda izmjena“.

Pogreška:

Popis posljednjih poruka pogreška

2.5.3. REMS Akku-Press Connected stiskanja

Odaberite stavku izbornika „Connected“ → „Akku-Press Connected stiskanja“. Prikazuju se stiskanja svih proizvoda koji su registrirani na određenog korisnika, proizvoda s pravima pristupa odobrenim tom korisniku i proizvoda s uklonjenom registracijom. Kliknite na neko stiskanje kako biste vidjeli njegov detaljni prikaz.

Stiskanje nnnn DETALJ

Serijski broj nnnnnn-ijij

REMS Akku-Press 22V ACC Connected

Prikaz detaljnih informacija o stiskanju: Datum i vrijeme stiskanja, tlak stiskanja unutar specifikacije, napon punjive baterije tijekom postupka stiskanja, jakost struje pri isključivanju, preostali kapacitet punjive baterije, maksimalna jakost struje, unutarnja temperatura pogonskog stroja, vrijeme stiskanja, brojač 1 stiskanja, brojač 1 vrijeme rada, brojač 2 stiskanja, brojač 2 vrijeme rada, brojač ukupno stiskanja, brojač ukupno vrijeme rada.

U polje „Napomena“ možete za svako stiskanje unijeti neki tekst. Alternativno se glasovna snimka može pretvoriti u tekst koji se može uređivati putem opcije „Speech-to-Text“ (prepoznavanja govora). Tekst se potom prikazuje u polju „Napomena“. Pretvoreni tekst korisnik mora prekontrolirati i po potrebi ispraviti.

U rubrici „Slike“ se za svaki postupak stiskanja mogu otpremiti slike (jpg, png). U tu svrhu stisnite polje „+ Otpremanje slika“, odaberite slike i potvrdite. Alternativno možete i izravno preučiti slike na polje „+ Otpremanje slika“. U oba slučaja slike se automatski otpremaju i stoje na raspolaganju kao minijaturni prikazi. Prikazanu sliku možete obrisati pritiskom na polje sa simbolom „kante za otpatke“. Minijaturni prikazi se mogu uvećati i prikazati preko cijelog zaslona. Tipkama sa strelicama možete prelaziti s jedne slike na drugu.

Slike koje su otpremljene za odabrane postupke stiskanja prikazuju se na kraju izrađenog protokola poredane prema serijskom broju pogonskog stroja i broju stiskanja.

Priilikom brisanja korisničkog naloga otpremljene slike se automatski brišu.

Nadalje se prikazuju približno mjesto i dijagram s prikazom tlaka i vremena stiskanja. Za utvrđivanje mjesta stiskanja (geolokalizacija) mora biti uključena Wi-Fi funkcionalnost pogonskog stroja u trenutku stiskanja, a opcija Google Geolocation API mora biti u stanju odrediti mjesto primjene iz prenesenih Wi-Fi informacija.

Kako bi se zaštitila privatnost korisnikove lokacije, korisnik može prikriti geokoordinate mjesta stiskanja. Skrivanje uzrokuje pogoršanje kvalitete geokoordinate izvornog mjesta stiskanja. Ovaj se postupak ne može opozvati.

2.5.4. REMS Akku-Press Connected protokoli

Pritiskom na tabulator „Connected“ → „REMS Akku-Press Connected protokoli“ otvara se stranica „Protokoli stiskanja“. Protokoli se mogu kreirati, uređivati, brisati ili preuzimati te pohranjivati.

Uređivanje protokola stiskanja #nnnn

Odaberite „Uređivanje“, kako biste otvorili stranicu za uređivanje odgovarajućeg protokola. Unesite podatke u polja „Početak usluge“, „Kraj usluge“, „Izvođač radova“, „Nalogodavac“, „Bliže informacije“. Podaci se u polja „Izvođač radova“ i „Nalogodavac“ mogu unijeti samo ako je potvrđen izborni okvir koji se nalazi iznad.

U izbornom okviru odaberite stiskanja koja se trebaju preuzeti u protokol. Stisnite polje „Preuzimanje“, kako biste odabrana stiskanja preuzeli u protokol. Protokol se kreira i dostupan je za preuzimanje.

Na protokole možete postaviti vlastiti logotip tvrtke. Kako biste to učinili, u REMS servisnom portalu trebate pohraniti logotip tvrtke u dijelu „Korisnički izbornik“ → „Mijenjanje korisničkih podataka“. Nakon što ste pohranili logotip tvrtke, on će se prikazivati na protokolu.

3. Rad

3.1. Postupak stiskanja

⚠ OPREZ

Nakon duljeg skladištenja pogonskog stroja neophodno je prije ponovnog puštanja u rad najprije pritiskom na tipku povratnog hoda (12) aktivirati pretlačni

ventil. Ako je isti zaglavljen ili teško pokretljiv, ne smiju se izrađivati prešani spojevi. Pogonski stroj treba zatim radi pregleda predati ovlaštenom servisu tvrtke REMS.

Prije svake uporabe treba provjeriti jesu li klijesta za stiskanje, prsten za stiskanje i međuklijesta oštećeni ili istrošeni, a osobito kontura stiskanja (10, 16) čeljusti za stiskanje (9) odnosno sva 3 stezna segmenta (15). Oštećena ili istrošena klijesta za stiskanje, stezni prsteni i međuklijesta više se ne smiju upotrebljavati. U tom bi slučaju postojala opasnost nepravilnog stiskanja (tj. propusnosti spoja), odnosno opasnost od nesreće.

Prije svake uporabe treba obaviti probno stiskanje s postavljenom spojnicom koristeći pogonski stroj i umetnuta klijesta za stiskanje odnosno umetnuti stezni prsten s međuklijestima. Klijesta za stiskanje (1), stezni prsten (14) s međuklijestima moraju pritom mehanički odgovarati pogonskom stroju i biti propisno zabravljivi. Kod klijesta za stiskanje (sl. 1), steznog prstena (PR-3B) (sl. 6), steznog prstena 45° (PR-2B) (sl. 7), steznog prstena S (PR-2B) (sl. 7), treba se postarati da nakon potpuno završenog stiskanja čeljusti za stiskanje (9) budu sasvim zatvorene do poz. „A“. Kod klijesta za stiskanje (PZ-4G) (sl. 3), klijesta za stiskanje (PZ-S) (sl. 4) treba se postarati da nakon potpuno završenog stiskanja čeljusti za stiskanje (9) budu sasvim zatvorene do poz. „A“ kao i na suprotnoj strani „B“. Kod prstena za stiskanje (PR-3S) (sl. 5), treba se postarati da nakon potpuno završenog stiskanja segmenti za stiskanje (15) budu sasvim zatvoreni do poz. „A“ kao i na suprotnoj strani „B“. Potrebno je također ispitati nepropusnost spoja (poštujući propise koji vrijede u dotičnoj zemlji, odnosno primjenjive norme i smjernice).

Ako se pri zatvaranju klijesta za stiskanje odnosno steznog prstena pojavi izraženi srh na steznoj čahuri, spoj može biti nepravilan odnosno propustan (pogledajte „5. Smetnje“).

⚠ OPREZ

Kako bi se izbjegla oštećenja pogonskog stroja treba paziti da u radnim situacijama, kao što su primjerice one prikazane na sl. 10 do 12, ne dođe do prekomjernog napreznja između klijesta za stiskanje, steznog prstena, međuklijesta, spojnice i pogonskog stroja. U slučaju nepoštivanja postoji opasnost od loma, a odlomljeni komadi koji lete unaokolo mogu izazvati ozbiljne ozljede.

3.1.1. Uključivanje i isključivanje pogonskog stroja

Stroj REMS Akku-Press 22 V ACC Connected se uključuje pritiskom na tipku za uključivanje i isključivanje (24). Nakon uključivanja se na OLED zaslonu prikazuje pozdravna stranica. Potom se eventualno prikazuju poruke. Pogonski stroj je spreman za rad čim se na OLED zaslonu prikaže početna stranica s datumom, vremenom i tipom pogonskog stroja. Kako biste isključili pogonski stroj, držite tipku za uključivanje/isključivanje pritisnutom u trajanju od 2 s. Ako se pogonski stroj ne koristi, ostaje u stanju pripravnosti i isključuje se nakon što istekne taj period pripravnosti. Trajanje perioda pripravnosti se može promijeniti na REMS servisnom portalu.

Ako se pogonski stroj uključi bez veze s internetom, datum i vrijeme možete podesiti ručno. Ako postoji veza s internetom, datum i vrijeme se prilikom uključivanja pogonskog stroja automatski pozivaju s interneta i ručno podešavanje u tom slučaju nije moguće. Ako se unatoč postojećoj vezi s internetom prikazuje pogrešno vrijeme, provjerite na REMS servisnom portalu je li namještena pravilna vremenska zona.

3.1.2. Tijek rada

Klijesta za stiskanje (1) stisnite rukom toliko da ih je moguće potisnuti preko stezne spojnice. Pogonski stroj s klijestima za stiskanje postavite na spojnicu pod pravim kutom u odnosu na os cijevi. Otpustite klijesta za stiskanje tako da se zatvore oko spojnice. Primite pogonski stroj za ručku kućišta (6) i rukohvat sa sklopkom (8).

Položite stezni prsten (14) oko stezne spojnice. Umetnite međuklijesta (13) u pogonski stroj i blokirajte svornjake za držanje klijesta. Međuklijesta (13) stisnite rukom toliko da se mogu položiti na stezni prsten. Otpustite međuklijesta tako da radijusi/polukugle sigurno nalježu na kontaktni klin/kuglasti zglob steznog prstena, a stezni prsten na spojnicu (sl. 9). Kod steznog prstena 45° (PR-2B) imajte u vidu da se međuklijesta Z1 smiju postaviti samo pod kutom manjim od 45° (sl. 7). Kod steznog prstena S (PR-2B) se međuklijesta Z8 mogu postaviti tako da ih se može kontinualno zakretati (sl. 7).

NAPOMENA

Koristite samo međuklijesta koja su odobrena za stezni prsten i radijalnu presu, pogledajte „2.2. Montaža (zamjena) klijesta za stiskanje...“. U suprotnom su mogući nepravilni odnosno nezabrtvljeni stisnuti spojevi, a uz to se i prsten za prešanje i međuklijesta mogu oštetiti.

Odaberite način kretanja ACC (pogledajte „3.1.4. Funkcijska sigurnost“).

Držite sigurnosno tipkalo (7) pritisnutim i aktivirajte stiskanje.

Napomena: Stiskanje se može aktivirati samo kada se na pogonskom stroju prikazuje početni zaslon ili se nalazi u izborniku „Stiskanje“.

LED indikator u boji za prikaz tlaka stiskanja (20) i OLED zaslon (21) pokazuju je li tlak stiskanja pogonskog stroja bio unutar zadanih vrijednosti.

Klijesta za stiskanje stisnite rukom toliko da se zajedno s pogonskim strojem mogu skinuti sa spojnice. Međuklijesta stisnite rukom toliko da se zajedno s pogonskim strojem mogu skinuti sa steznog prstena. Rukom otvorite stezni prsten tako da ga možete skinuti sa spojnice.

3.1.3. Nadzor tijekom stiskanja i pravljenje glasovnih snimki

Izbornik „Stiskanje“ se automatski prikazuje na OLED zaslonu pogonskog stroja čim se sigurnosnim tipkalom aktivira stiskanje.

Izbornik Stiskanje Prikaz tlaka stiskanja, način kretanja ACC, ocjena tlaka stiskanja, dijagram s prikazom tlaka i vremena, pravljenje glasovnih snimki	
	Stiskanja Prikaz: Tlak stiskanja tijekom postupka stiskanja Maksimalni tlak stiskanja tijekom postupka stiskanja Način kretanja ACC: ON/OFF
	Nadzor tlaka stiskanja Prikaz „veseli smješko“ = tlak stiskanja unutar zadanih vrijednosti
	Nadzor tlaka stiskanja Prikaz „tužni smješko“ = tlak stiskanja izvan zadanih vrijednosti, potkoračenje tlaka
	Nadzor tlaka stiskanja Prikaz „tužni smješko“ i motor se isključuje = tlak stiskanja izvan zadanih vrijednosti, prekoračenje tlaka
Prikaz ukupnog broja stiskanja brojač 1, brojač 2 ili brojač ukupno, može se odabrati preko REMS servisnog portala	
	Prikaz: Dijagram s prikazom tlaka i vremena ● REC : Pravljenje glasovnih snimki

Za vrijeme postupka stiskanja se nadzire tlak stiskanja. Nakon što se postupak stiskanja dovrši, na OLED zaslonu se prikazuje „veseli smješko“, ako je tlak stiskanja bio unutar zadanih vrijednosti. Ako je zvučna signalizacija uključena, na kraju postupka stiskanja oglašava se kratak zvučni signal. Pritisnite sigurnosno tipkalo kako biste smjestili aktivirali sljedeći postupak stiskanja. Ako je prikazan „tužni smješko“ i LED indikator za prikaz tlaka stiskanja svijetle crveno, znači da je tlak stiskanja bio niži od zadanih vrijednosti (potkoračenje tlaka). Ako je prikazan „tužni smješko“, LED indikator za prikaz tlaka stiskanja svijetle crveno i motor pogonskog stroja se isključuje, znači da je tlak stiskanja bio viši od zadanih vrijednosti (prekoračenje tlaka). Ako je zvučna signalizacija uključena, u oba slučaja se na kraju postupka stiskanja oglašavaju dva kratka zvučna signala. Tipku povratnog hoda držite pritisnutom sve dok se pritisni valjčić u potpunosti ne uvuku. Ako je tlak stiskanja bio izvan zadanih vrijednosti, novi postupak stiskanja se može pokrenuti tek kada se na prikazu „tužnog smješka“ stisne desna tipka (22). Napravljeni stisnuti spoj bi mogao biti neupotrebljiv. Preporučujemo da u tom slučaju pogonski stroj predate na provjeru/popravak ovlaštenom servisu tvrtke REMS.

NAPOMENA

Ako je tlak stiskanja unutar zadanih vrijednosti i na OLED zaslonu se prikazuje „veseli smješko“, može se pretpostaviti da klijesta za stiskanje, stezni prsten i segmenti za stiskanje na kraju postupka stiskanja nisu bili zatvoreni. Prilikom svakog postupka stiskanja treba pratiti zatvaraju li se u potpunosti, pogledajte „3.1.4. Funkcijska sigurnost“.

Pozivanje dijagrama s prikazom tlaka i vremena i pravljenje glasovnih snimki

Sve dok je jedan od dva smješka prikazan na OLED zaslonu, može se pozvati dijagram s prikazom tlaka i vremena provedenih stiskanja. Pritisnite desnu tipku (22) kako biste prikazali dijagram s prikazom tlaka i vremena stiskanja. Za svako se stiskanje može napraviti glasovna snimka. Glas se snima sve dok je lijeva tipka pritisnuta. Tijekom snimanja glasa treperi „REC“. Glas se prestaje snimati čim se lijeva tipka otpusti. Kada zatim ponovo držite lijevu tipku stisnutom, možete pokrenuti novo snimanje glasa i prethodnu glasovnu snimku zamijeniti novom. Ovaj postupak možete ponavljati koliko želite.

Ako za vrijeme postupka stiskanja nema veze s oblakom putem interneta, snimljeni dijagrami s prikazom tlaka i vremena i glasovne snimke se pohranjuju u memoriji pogonskog stroja. Kada se memorija napuni, najprije se brišu najstariji unosi. Pri sljedećem pokretanju pogonskog stroja, na OLED zaslonu

se prikazuje poruka „Memorija je puna“ koja ukazuje na to da se stari unosi zamjenjuju novim. Ponovnim pritiskom na desnu tipku se poruka potvrđuje. Preporučljivo je uspostaviti internetsku vezu s oblakom kako biste izbjegli gubitak podataka. Čim se putem interneta uspostavi veza s oblakom, podaci se iz memorije automatski prenose na oblak i memorija se prazni. Preneseni se podaci potom mogu pozvati na REMS servisnom portalu.

3.1.4. Funkcijska sigurnost

Način kretanja ACC pogonskog stroja može se preko REMS servisnog portala uključiti i isključiti i prikazuje se na OLED zaslonu čim se stiskanje aktivira pomoću sigurnosnog tipkala (pogledajte „2.5.2. Administracija proizvoda“). Držite sigurnosno tipkalo (7) pritisnutim.

Kada je način kretanja ACC uključen, pogonski stroj automatski završava postupak stiskanja uz oglašavanje zvučnog signala (pucketanja) i samostalno se vraća natrag (prisilni povratni hod).

Kada je način kretanja ACC isključen, pogonski se stroj zaustavlja neposredno prije dostizanja potrebnog tlaka stiskanja. Na taj način možete na kraju postupka stiskanja bolje pratiti potpuno zatvaranje klijesta za stiskanje, steznog prstena, segmenata za stiskanje. Ponovo pritisnite sigurnosno tipkalo kako biste nastavili s postupkom stiskanja. Pogonski stroj završava postupak stiskanja automatski uz oglašavanje zvučnog signala (pucketanja) i samostalno se vraća natrag (prisilni povratni hod).

NAPOMENA

Samo s potpunim zatvaranjem klijesta za stiskanje, steznog prstena, steznih segmenata može se ostvariti besprijekoran spoj. Kod klijesta za stiskanje (sl. 1), steznog prstena (PR-3B) (sl. 6), steznog prstena 45° (PR-2B) (sl. 7), steznog prstena S (PR-2B) (sl. 7), treba se postarati da nakon potpuno završenog stiskanja čeljusti za stiskanje (9) budu sasvim zatvorene do poz. „A“. Kod klijesta za stiskanje (PZ-4G) (sl. 3), klijesta za stiskanje (PZ-S) (sl. 4) treba se postarati da nakon potpuno završenog stiskanja čeljusti za stiskanje (9) budu sasvim zatvorene do poz. „A“ kao i na suprotnoj strani „B“. Kod prstena za stiskanje (PR-3S) (sl. 5), treba se postarati da nakon potpuno završenog stiskanja segmenti za stiskanje (15) budu sasvim zatvoreni do poz. „A“ kao i na suprotnoj strani „B“. Ako se pri zatvaranju klijesta za stiskanje, steznog prstena odnosno segmenata za stiskanje pojavi izraženi srh na steznoj čahuri, spoj može biti nepravilan odnosno propustan (pogledajte „5. Smetnje“).

3.1.5. Sigurnost na radu

Sigurnosno tipkalo (7) u svakom trenutku, a osobito u slučaju opasnosti, omogućuje trenutno zaustavljanje pogonskog stroja. Pogonski stroj se može u svakom položaju prekloniti na povratni hod pritiskom na tipku povratnog hoda (12).

3.2. Zabrane korištenja



Na REMS servisnom portalu se za registrirani pogonski stroj mogu namjestiti različite zabrane korištenja. Pritiskom na polje „Potvrda izmjena“ se postavke pohranjuju u oblaku. Pri sljedećem povezivanju pogonskog stroja s oblakom se postavke pogonskog stroja automatski preuzimaju. Ako je namještena zabrana korištenja, na OLED zaslonu se prikazuje odgovarajuća poruka.

3.2.1. Zabrana korištenja A

Na REMS servisnom portalu se zabrana korištenja A može uključiti odnosno isključiti. Ako je pogonski stroj blokiran, neće izvoditi postupke stiskanja sve dok se zabrana korištenja ne otkloni. Na OLED zaslonu se prikazuje simbol „Zabrana korištenja A“ . Pritiskom na tipku desno (22) se na OLED zaslonu prikazuje QR kod. Skenirajte QR kod mobilnim krajnjim uređajem kako biste preko REMS servisnog portala promijenili zabranu korištenja pogonskog stroja.

3.2.2. Zabrana korištenja B

Na REMS servisnom portalu možete u danima utvrditi rok za povratne informacije unutar kojeg se pogonski stroj mora putem interneta povezati s oblakom. Pogonski se stroj blokira ako unutar tog vremenskog perioda ne uslijedi nikakva povratna informacija na oblaku. Na OLED zaslonu se prikazuje simbol „Zabrana korištenja B“ . Pritiskom na tipku desno (22) se na OLED zaslonu prikazuje QR kod. Skenirajte QR kod mobilnim krajnjim uređajem kako biste preko REMS servisnog portala promijenili zabranu korištenja pogonskog stroja.

Ako je do roka za povratne informacije preostalo ≤ 30 dana, prilikom uključivanja pogonskog stroja se u trajanju od 3 s prikazuje simbol s preostalim brojem dana . Ako je do roka za povratne informacije preostalo ≤ 10 dana, jednom dnevno se prilikom uključivanja pogonskog stroja prikazuje simbol koji treperi i prikazuje preostali ukupni broj dana  i kojeg je potrebno potvrditi pritiskom na tipku desno (22). Kada se pogonski stroj opet uključi istog dana, u trajanju od 3 s se prikazuje simbol s preostalim ukupnim brojem dana  kojeg međutim nije potrebno potvrđivati.



3.2.3. Zabrana korištenja C

Na REMS servisnom portalu možete odrediti raspone vremena i datuma za razdoblja nekorisćenja. Unutar tih razdoblja nekorisćenja je pogonski stroj blokiran. Na OLED zaslonu se prikazuje simbol „Zabrana korištenja C“ . Pritiskom na tipku desno (22) se na OLED zaslonu prikazuje QR kod. Skenirajte QR kod mobilnim krajnjim uređajem kako biste preko REMS servisnog portala promijenili zabranu korištenja pogonskog stroja.

3.2.4. Zabrana korištenja D





Na REMS servisnom portalu možete definirati maksimalni broj stiskanja koji je moguće izvesti, nakon kog se pogonski stroj blokira. Na OLED zaslonu se prikazuje simbol „Zabrana korištenja D“ . Pritiskom na tipku desno (22) se

na OLED zaslonu prikazuje QR kod. Skenirajte QR kod mobilnim krajnjim uređajem kako biste preko REMS servisnog portala promijenili zabranu korištenja pogonskog stroja.

Ako je preostalo manje od 10 % maksimalnog broja mogućih stiskanja, prilikom uključivanja pogonskog stroja se u trajanju od 3 s prikazuje simbol s preostalim brojem stiskanja . Ako je preostalo manje od 3 % maksimalnog broja mogućih stiskanja, jednom dnevno se prilikom uključivanja pogonskog stroja prikazuje simbol koji treperi i prikazuje preostali ukupni broj stiskanja  i kojeg je potrebno potvrditi pritiskom na tipku desno (22). Kada se pogonski stroj opet uključi istog dana, u trajanju od 3 s se prikazuje simbol s preostalim ukupnim brojem stiskanja  kojeg međutim nije potrebno potvrđivati.

3.3. Instalacija nove inačice firmvera, RESTORE inačice firmvera, FACTORY RESET

3.3.1. Instalacija nove inačice firmvera

Nova inačica firmvera dostupna je za preuzimanje čim se uspostavi veza s internetom i preuzima se automatski. Simbol  na gornjoj alatnoj traci pokazuje da je preuzimanje bilo uspješno. Na „Početnom zaslonu“  pozovite stranicu s informacijama „Inačica firmvera“ . Kada se putem interneta uspostavi veza s oblakom, pritiskom na tipku desno (22) se prikazuje simbol „Dostupna nova inačica firmvera“, čim na raspolaganju stoji nova inačica firmvera za instalaciju. Držite tipku desno pritisnuto oko 2 s. Poruka e-pošte s poveznicom koja Vam prikazuje aktualne informacije o zaštiti podataka šalje se na registrirane adrese e-pošte korisnika kao i korisnika s odobrenim pravima pristupa pogonskom stroju, a na OLED zaslonu se prikazuje upit o tome jeste li navedene informacije o zaštiti podataka primili k znanju . Opet držite tipku desno pritisnuto oko 2 s kako biste potvrdili upit. Tek nakon potvrde se nova inačica firmvera instalira. Simbol „Instalacija“  prikazuje se na većem dijelu površine OLED zaslona. Nakon uspješno provedene instalacije, pogonski se stroj iznova pokreće i spreman je za rad. Prilikom instaliranja nove inačice firmvera obično se zadržavaju spremljene Wi-Fi mreže i postavke pogonskog stroja.

Instalacija nove inačice firmvera moguća je samo ako najmanje jedan LED indikator stupnjevanog pokazivača napunjenosti svijetli zeleno te time ukazuje na to da je punjiva baterija dovoljno napunjena. Za vrijeme instalacije nemojte vaditi punjivu bateriju odnosno nemojte prekidati naponsko napajanje niti isključivati pogonski stroj, budući da se on tako može oštetiti.

3.3.2. RESTORE inačice firmvera

Ako instalirana inačica firmvera ne funkcionira ispravno, ranija se inačica može vratiti uz pomoć opcije „RESTORE inačice firmvera“. Ako na pogonskom stroju postoji ispravna prethodna inačica firmvera, pogonski stroj provodi „local RESTORE“ odnosno vraćanje na tu inačicu. Ako ne postoji nikakva inačica firmvera, stroj provodi „Wi-Fi RESTORE“ postupak pri čemu se ispravna inačica firmvera automatski putem Wi-Fi veze učitava na pogonski stroj. Prilikom obnavljanja ti. postupka RESTORE inačice firmvera obično se zadržavaju spremljene Wi-Fi mreže i postavke pogonskog stroja.

Uvjerite se da postoji internetska veza s oblakom. Istovremeno u trajanju od 10 s držite stisnute lijevu tipku (22) i tipku za uključivanje/isključivanje (24). Ovisno o dostupnosti se na OLED zaslonu prikazuje „local RESTORE“ ili „Wi-Fi RESTORE“.

Local RESTORE

Prethodno korištena inačica firmvera se ponovo uspostavlja: Na OLED zaslonu pogonskog stroja se prikazuje „local RESTORE“. Desnu tipku (22) držite stisnuto u trajanju od 2 s. Simbol „Instalacija“  prikazuje se na većem dijelu površine OLED zaslona kako bi ukazao na instaliranje prethodno korištene inačice firmvera. Nakon provedene instalacije, pogonski se stroj automatski iznova pokreće i spreman je za rad.



Wi-Fi RESTORE

Ako na pogonskom stroju nema ranijih inačica firmvera, ona inačica firmvera koja je pohranjena na poslužitelju se preuzima putem postojeće Wi-Fi veze: Na OLED zaslonu pogonskog stroja prikazuje se „Wi-Fi RESTORE“. Držite tipku desno (22) pritisnuto u trajanju od 2 s. Ako se s donje desne strane ne prikaže nijedna točka, to znači da nema Wi-Fi veze. U tom slučaju morate uspostaviti Wi-Fi vezu kako biste nastavili s postupkom. Nakon uspješno provedene instalacije, pogonski se stroj iznova pokreće i spreman je za rad.

Ako za vrijeme postupka RESTORE dođe do kakve pogreške, pogonski se stroj automatski iznova pokreće. Inačica firmvera koja je instalirana na pogonskom stroju ostaje nepromijenjena.

3.3.3. FACTORY RESET

Pogonski stroj se pomoću opcije FACTORY RESET može vratiti na tvorničke postavke. Pritom se Wi-Fi mreže, brojač 1 i brojač 2 te sadržaj unutarnje memorije nepovratno brišu.

Pritisnite desnu tipku (22) kako biste prešli u izbornik „Postavke“ . Opet stisnite desnu tipku. Pritisnite lijevu tipku kako bi se prikazala stranica s postavkama „FACTORY RESET“ . Pri vraćanju na tvorničke postavke ti. postupkom FACTORY RESET gube se spremljene Wi-Fi mreže i postavke pogonskog stroja

Napomena: Ako se na OLED zaslonu prikazuje stranica s informacijama „Pročitajte upute za rad“ , to znači da je namještena zabrana korištenja. Zabrana korištenja se mora otkloniti preko REMS servisnog portala.

- Držite tipku desno pritisnuto oko 2 s.
- Nakratko se prikazuje „FACTORY RESET“ i pogonski stroj se iznova pokreće.

3.4. Kontrola stanja stroja sa zaštitom od prekomjernog pražnjenja baterije
Stroj REMS Akku-Press 22 V ACC Connected opremljen je elektroničkom kontrolom stanja stroja (17) s preopteretnom zaštitom od prejake struje i pokazivačem napunjenosti baterije (17) s dvobojnim zeleno/crvenim LED indikatorom. LED svijetli zeleno kada je baterija potpuno ili još uvijek dovoljno napunjena. Ako LED svijetli crveno, baterija se mora napuniti ili je u kvaru, a možda se i pogonski stroj isključio zbog prejake struje. Dogodi li se to tijekom stiskanja, koje se time ne može privesti kraju, rad morate nastaviti s napunjenom litij-ionskom baterijom. Ako se pogonski stroj ne koristi, LED se nakon zadanog vremena pripravnosti gasi i počinje opet svijetliti tek kada se pogonski stroj ponovo uključi.

3.5. Stupnjevani pokazivač napunjenosti (20) litij-ionskih punjivih baterija od 21,6V

Stupnjevani pokazivač pokazuje napunjenosti baterije putem 4 LED pokazivača. Po pritisku na tipku sa simbolom baterije nekoliko sekundi svijetli najmanje jedan LED indikator. Što više LED indikatora svijetli zeleno, to je baterija više napunjena. Bateriju treba napuniti kada počne treperiti crveni LED pokazivač.

4. Održavanje

Neovisno o dolje navedenom održavanju, preporučljivo je REMS pogonske strojeve skupa sa svim alatima (npr. klijestima za stiskanje, steznim prstenovima s međuklijestima) i priborom (npr. punjivim baterijama, punjačima za brzo punjenje, jedinicama za napajanje) najmanje jednom godišnje dostaviti ovlaštenoj servisnoj radionici tvrtke REMS radi inspekcije i redovne provjere električnih uređaja. U Njemačkoj se takve redovne provjere električnih uređaja u skladu s DIN VDE 0701-0702 i propisom o sprječavanju nesreća na radu DGUV propis 3 „Električna postrojenja i pogonska sredstva“ odnose i na prienosnu električnu opremu. Osim toga se treba pridržavati odgovarajućih nacionalnih sigurnosnih odredaba, pravila i propisa koji vrijede na mjestu primjene.

4.1. Održavanje

UPOZORENJE

Prije bilo kakvih servisnih radova izvucite utikač iz utičnice, odnosno izvadite bateriju!

4.1.1. Klijesta za stiskanje, stezni prstenovi, međuklijesta

Redovito provjeravajte pokretljivost klijesta za stiskanje, steznih prstenova i međuklijesta. Prema potrebi očistite klijesta za stiskanje, stezne prstenove, međuklijesta i svornjake (11) čeljusti za stiskanje, segmenata za stiskanje i međučeljusti, (sl. 1, 6–10) ovlašt podmažite strojnim uljem, ali nemojte demontirati klijesta za stiskanje, stezne prstenove i međuklijesta! Uklonite moguće naslage nečistoće iz konture stiskanja (10, 16). Funkcionalnost svih klijesta za stiskanje, steznih prstenova i međuklijesta redovito provjeravajte provedbom probnog stiskanja uložene spojnice (pogledajte „3.1. Postupak stiskanja“).

Klijesta za stiskanje, stezne prstenove i međuklijesta održavajte čistim. Jako onečišćene metalne dijelove očistite primjerice sredstvom za čišćenje strojeva REMS CleanM (br. art. 140119) i nakon toga zaštitite od hrđe.

Oštećena ili istrošena klijesta za stiskanje, stezni prsteni i međuklijesta više se ne smiju upotrebljavati. U dvojbenim situacijama, pogonski stroj sa svim klijestima za stiskanje, steznim prstenima i međuklijestima dostavite na pregled u ovlaštenu servis tvrtke REMS.

4.1.2. Pogonski stroj

Zahvatna mjesta klijesta za stiskanje držite čistim, a osobito pritisne valjčice (5) i svornjak za držanje klijesta (2) redovito čistite i zatim ovlašt podmažite strojnim uljem. Sigurnost rada pogonskog stroja redovito provjeravajte pokusnim stiskanjem sa spojnicom kojoj je potrebna najviša sila stiskanja. Ako se klijesta za stiskanje, stezni prsten odnosno stezni segmenti pri tom stiskanju potpuno zatvore (slika gore), a tlak stiskanja je unutar zadanih vrijednosti, to znači je funkcija pogonskog stroja sigurna.

Plastične dijelove (npr. kućište, baterije) čistite samo sredstvom za čišćenje strojeva REMS CleanM (br. art. 140119) ili blagom otopinom sapunice i vlažnom krpom. Ne upotrebljavajte uobičajena sredstva za čišćenje u kućanstvu. Ona sadrže različite kemikalije koje mogu oštetiti dijelove od plastike. Ni u kojem slučaju za čišćenje plastike ne upotrebljavajte benzin, terpentini, razrjeđivače i slične proizvode.

Pazite pritom na to da tekućine ni u kojem slučaju ne dospiju u unutrašnjost elektroalata. Također nemojte nikad uranjati elektroalat u tekućinu.

4.1.3. Zamjena gumb-baterije

Radi pokazivanja realnog vremena, stroj Akku-Press 22 V ACC Connected ima gumb-bateriju (CR2032 3V). Čim se na OLED zaslonu pojavi poruka „Gumb-baterija uskoro prazna“ , treba ju ubrzo zamijeniti u ovlaštenoj servisnoj radionici tvrtke REMS.

4.2. Pregled/Popravak

UPOZORENJE

Prije servisiranja i popravaka izvucite utikač iz utičnice odnosno izvadite bateriju! Ove radove smije obavljati samo stručno osoblje.

Kod stroja REMS Akku-Press 22 V ACC Connected se prstenaste brtve troše (O-prstenovi). Oni se radom troše te ih je potrebno povremeno pregledati, odnosno zamijeniti. Pri nedovoljnoj sili stiskanja ili pri gubitku ulja pogonski stroj treba dostaviti ovlaštenom servisu tvrtke REMS na pregled i eventualni popravak.

Pogon s DC motorom bez četkica

Stroj REMS Akku-Press 22 V ACC Connected se pogoni putem DC motora bez četkica koji nije potrebno održavati. Grafitne četkice nije potrebno mijenjati.

NAPOMENA

Oštećena ili istrošena klijesta za stiskanje, stezni prstenovi, međuklijesta ne mogu se popraviti.

5. Smetnje / poruke pogrešaka / daljinska dijagnostika

Kako bi se izbjegla oštećenja radijalne prese, treba paziti da u radnim situacijama, kao što su primjerice one prikazane na sl. 10 do 12, ne dođe do prekomjernog naprezanja između klijesta za stiskanje, steznog prstena, međuklijesta, spojnice i pogonskog stroja.

⚠ OPREZ

Nakon duljeg skladištenja pogonskog stroja neophodno je prije ponovnog puštanja u rad najprije pritiskom na tipku povratnog hoda (12) aktivirati pretlačni ventil. Ako je isti zaglavljn ili teško pokretljiv, ne smiju se izrađivati prešani spojevi. Pogonski stroj treba zatim radi pregleda predati ovlaštenom servisu tvrtke REMS.

5.1. Smetnja: Pogonski se stroj ne pokreće nakon pritiska na sigurnosno tipkalo.**Uzrok:**

- Pogonski stroj je isključen.
- Punjiva baterija je prazna ili neispravna
- Na OLED zaslonu se prikazuje poruka pogreške

Pomoć:

- Držite tipku za uključivanje/isključivanje (24) pritisnutom i uključite pogonski stroj.
- Zamijenite bateriju novom ili ju napunite punjačem za brzo punjenje.
- Pogledajte „5.9. Poruke pogrešaka na OLED zaslonu“

5.2. Smetnja: Prikaz tlaka stiskanja (20) svijetli crveno. Pogonski se stroj ne pokreće nakon pritiska na sigurnosno tipkalo.**Uzrok:**

- Tlak stiskanja je niži od zadanih vrijednosti (potkoračenje tlaka). Na OLED zaslonu se prikazuje „tužni smješko“.
- Tlak stiskanja je viši od zadanih vrijednosti (prekoračenje tlaka). Na OLED zaslonu se prikazuje „tužni smješko“.
- Na OLED zaslonu se prikazuje poruka pogreške

Pomoć:

- Pritisnite desnu tipku (22) kako biste potvrdili poruku pogreške. Napravljni stisnuti spoj bi mogao biti neupotrebljiv. Preporučujemo da pogonski stroj predate na provjeru/popravak ovlaštenom servisu tvrtke REMS.
- Pritisnite desnu tipku (22) kako biste potvrdili poruku pogreške. Tipku povratnog hoda (12) držite pritisnutom sve dok se valjčici za stiskanje ne vrate unatrag do kraja. Napravljni stisnuti spoj bi mogao biti neupotrebljiv. Predajte pogonski stroj na provjeru odnosno popravak ovlaštenom servisu tvrtke REMS.
- Pogledajte „5.9. Poruke pogrešaka na OLED zaslonu“

5.3. Smetnja: Radijalna presa ne dovršava postupak stiskanja, klijesta za stiskanje, stezni prsten, segment za stiskanje ne zatvaraju se do kraja, klijesta za rezanje, škare za kabele ne režu u potpunosti.**Uzrok:**

- Punjiva baterija je prazna ili neispravna
- Pogonski stroj je neispravan
- Koriste se pogrešna klijesta za stiskanje, pogrešan stezni prsten (kontura stiskanja, veličina) ili pogrešna međuklijesta, pogrešni rezni ulošci
- Klijesta za stiskanje, stezni prsten odnosno međuklijesta su teško pokretljivi ili neispravni
- LED indikator tlaka stiskanja (20) svijetli crveno, a na OLED zaslonu je prikazan tužni smješko, pogledajte „3.1.3. Nadzor tijekom stiskanja i pravljenje glasovnih snimki“.
- Klasa čvrstoće navojnih šipki > 4.8 (400 N/mm²) (REMS klijesta za rezanje M).
- Rezni ulošci REMS klijesta za rezanje odnosno sječiva za rezanje REMS škare za kabele su tupi.
- Pogrešni Klauke umeci za stiskanje u REMS klijestima za stiskanje Basic E01.

Pomoć:

- Zamijenite bateriju novom ili ju napunite punjačem za brzo punjenje.
- Predajte pogonski stroj na provjeru odnosno popravak ovlaštenom servisu tvrtke REMS.
- Provjerite oznaku klijesta za stiskanje, steznog prstena, međuklijesta i reznih uložaka te ih prema potrebi zamijenite.
- Nemojte koristiti klijesta za stiskanje, stezni prsten odnosno međuklijesta! Očistite klijesta za stiskanje, stezni prsten, odnosno međuklijesta i ovlaš ih podmažite strojnim uljem ili zamijenite novim.
- Predajte pogonski stroj na provjeru odnosno popravak ovlaštenom servisu tvrtke REMS. Spojnicu za stiskanje eventualno dodatno stisnite odnosno zamijenite novom. Imajte na umu upute za montažu sustava spajanja stiskanjem.
- Pazite na klasu čvrstoće navojnih šipki.
- Okrenite odnosno zamijenite rezne uloške odnosno zamijenite sječiva za rezanje kabela.
- Slijedite upute ponuđača sustava te po potrebi zamijenite umetke za stiskanje.

5.4. Smetnja: Prilikom zatvaranja klijesta za stiskanje, steznog prstena odnosno segmenata za stiskanje nastaje izraženi srh na steznoj čahuri.**Uzrok:**

- Oštećena ili istrošena klijesta za stiskanje, stezni prsten, stezni segmenti odnosno kontura stiskanja.
- Koriste se pogrešna klijesta za stiskanje, pogrešan stezni prsten (kontura stiskanja, veličina) ili pogrešna međuklijesta.
- Neodgovarajuća usklađenost stezne čahure, cijevi i potpornog tuljka

Pomoć:

- Zamijenite klijesta za stiskanje ili stezni prsten novim.
- Provjerite oznaku klijesta za stiskanje, steznog prstena, međuklijesta te ih prema potrebi zamijenite.
- Provjerite slaganje stezne spojnice, cijevi i potpornog tuljka. Pročitajte upute za ugradnju i montažu koje izdaje proizvođač odnosno ponuđač dotičnog sustava za spajanje stiskanjem i prema potrebi stupite s njim u kontakt.

5.5. Smetnja: Čeljusti za stiskanje se i pri neopterećenim klijestima za stiskanje zatvaraju s međusobnim pomakom na mjestima „A“ i „B“ (sl. 1).**Uzrok:**

- Klijesta za stiskanje su pala na pod, iskrivljena je tlačna opruga.

Pomoć:

- Predajte klijesta za stiskanje radi pregleda ovlaštenoj servisnoj radionici tvrtke REMS.

5.6. Smetnja: Stvaranje srhova pri rezanju navojnih šipki (REMS klijesta za rezanje M)**Uzrok:**

- Rezni ulošci REMS klijesta za rezanje su tupi odnosno izlomljeni.
- Klasa čvrstoće navojnih šipki > 4.8 (400 N/mm²).

Pomoć:

- Okrenite odnosno zamijenite rezne uloške.
- Pazite na klasu čvrstoće navojnih šipki.

5.7. Smetnja: Nakon svakog uključivanja uređaja treba iznova namjestiti datum i vrijeme.**Uzrok:**

- Gumb-baterija je prazna

Pomoć:

- Zamijenite gumb-bateriju (pogledajte „4.1.3. Zamjena gumb-baterije“).

5.8. Smetnja: Pogonski stroj se ne povezuje s pristupnom točkom mobilnog krajnjeg uređaja navedenom pod „other SSID“.

Uzrok:

- Pristupna točka na mobilnom krajnjem uređaju je deaktivirana
- Wi-Fi mreža na mobilnom krajnjem uređaju je deaktivirana
- Postavke na mobilnom krajnjem uređaju nisu odgovarajuće
- Širina frekvencijskog pojasa pristupne točke na mobilnom krajnjem uređaju je namještena na 5 GHz
- Baterija mobilnog krajnjeg uređaja je nedovoljno napunjena
- Pristupna točka je deaktivirana zbog neaktivnosti pogonskog stroja



Pomoć:

- Aktivirajte pristupnu točku u kontrolnom centru na mobilnom krajnjem uređaju. Ostavite kontrolni centar otvorenim.
- Aktivirajte Wi-Fi mrežu na mobilnom krajnjem uređaju
- Iznova pokrenite mobilni krajnji uređaj.
- Deaktivirajte način rada za uštedu energije.
- Poništite postavke mreže.
- Namjestite širinu frekvencijskog pojasa pristupne točke na 2,4 GHz.
- Provjerite napunjenost baterije mobilnog uređaja te ju po potrebi napunite.
- Opet uključite pogonski stroj i aktivirajte pristupnu točku u kontrolnom centru na mobilnom krajnjem uređaju. Ostavite kontrolni centar otvorenim. Produžite trajanje perioda pripravnosti pogonskog stroja.

5.9. Poruke pogrešaka na OLED zaslonu



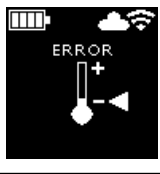

Poruke pogrešaka se prikazuju izravno na OLED zaslonu pogonskog stroja. Stiskanje nije moguće sve dok se poruka prikazuje.

	<p>Svornjak za držanje kliješta otvoren</p> <ul style="list-style-type: none"> • Gumb (3) pritisnite prema dolje izravno preko svornjaka za držanje kliješta (2) pa svornjak za držanje kliješta (2) potisnite prema naprijed tako da reza (4) zaskoči.
	<p>Pogreška pogonskog stroja</p> <ul style="list-style-type: none"> • Predajte pogonski stroj na provjeru odnosno popravak ovlaštenom servisu tvrtke REMS.
	<p>Gumb-baterija je uskoro prazna</p> <ul style="list-style-type: none"> • Zamjenu gumb-baterije potrebne za prikaz realnog vremena prepustite kvalificiranom stručnom osoblju ili ovlaštenoj servisnoj radionici tvrtke REMS.
	<p>Pogreška punjive baterije</p> <ul style="list-style-type: none"> • Punjiva baterija neispravna. Zamijenite punjivu bateriju.
	<p>Mrežni priključak blokiran.</p> <p>Odobrite mrežne priključke 53 TCP, 123 TCP/UDP i 443 TCP u vatrozidu.</p>
	<p>Pogreška pri prijavljivanju na Wi-Fi mrežu</p> <p>Unesena pogrešna Wi-Fi zaporka ili pogrešni SSID u polje „other SSID“</p>
	<p>Tlak stiskanja pri uključivanju pogonskog stroja je previsok</p> <ul style="list-style-type: none"> • Pritisnite tipku za povratni hod (12) kako biste ručno razgradili tlak.

	<p>Temperatura punjive baterije preniska</p> <ul style="list-style-type: none"> • Temperatura punjive baterije je preniska. Ostavite punjivu bateriju neka se ugrije ili ju zamijenite.
	<p>Temperatura punjive baterije previsoka/ radna temperatura elektronike previsoka</p> <ul style="list-style-type: none"> • Temperatura punjive baterije je previsoka. Ostavite punjivu bateriju neka se ohladi ili ju zamijenite. • Temperatura elektronike je previsoka. Ostavite pogonski stroj neka se ohladi.

5.10. Slanje poruke o održavanju radi daljinske dijagnostike

Ako postoji internetska veza s oblakom, korisnik može s pogonskog stroja na oblak poslati poruku o održavanju. Ovlaštene servisne radionice tvrtke REMS i stručni suradnici tvrtke REMS mogu tu poruku o održavanju pravodobno pročitati na REMS servisnom portalu i korisniku daljinskim putem pružiti pomoć u pronalazjenju rješenja.

- Pritisnite desnu tipku (22) kako biste prešli u izbornik „Postavke“ . Opet stisnite desnu tipku. Više puta stisnite lijevu tipku dok se ne prikaže izbornik „Postavke Support“ . Pritisnite desnu tipku kako bi se prikazala stranica „SUPPORT“ .
- Desnu tipku pritisnite 4 puta u roku od 4 s kako biste poslali poruku o održavanju. Nakon slanja poruke o održavanju opet se prikazuje izbornik „Postavke Support“ .
- Zabilježite odnosno pripremite serijski broj pogonskog stroja.
- Kontaktirajte ovlaštenu servisnu radionicu tvrtke REMS ili stručnog saradnika tvrtke REMS.

6. Odlaganje u otpad

Stroj REMS Akku-Press 22V ACC Connected, punjive baterije, punjači za brzo punjenje i jedinice za napajanje se po isteku radnog vijeka ne smiju odložiti u komunalni otpad, već se moraju zbrinuti sukladno mjerodavnim zakonskim propisima. Litijske baterije i kompleti baterija svih akumulatorskih sustava smiju se odlagati u otpad samo kada su prazni odnosno ako nisu potpuno ispražnjeni, treba prekriti sve kontakte npr. izolacijskom trakom.

7. Jamstvo proizvođača

Trajanje jamstva je 12 mjeseci od predaje novog proizvoda prvom korisniku. Trenutak predaje (preuzimanja od strane korisnika) potvrđuje se predočenjem originalne prodajne dokumentacije, na kojoj mora biti označen naziv/oznaka artikla i datum kupnje. Sve greške u radu uređaja nastale unutar jamstvenog roka, a za koje se dokaže da su uzrokovane pogreškama u proizvodnji ili materijalu, odstranit će se besplatno. Otklanjanjem reklamiranih nedostataka jamstveni rok se ne produžuje niti se obnavlja. Štete, čiji se uzrok može svesti na prirodno habanje, nestručnu uporabu ili zlouporabu uređaja, nepoštivanje propisa i uputa za rad, uporabu neodgovarajućih sredstava za rad, preopterećivanje, nesvrshodnu primjenu, te vlastite ili tuđe zahvate u uređaj ili druge razloge za koje tvrtka REMS ne snosi krivicu, nisu obuhvaćene jamstvom.

Zahvate obuhvaćene jamstvom smiju obavljati samo REMS-ove ovlaštene servisne radionice. Reklamacije će biti priznate samo ako se uređaj dostavi u neku od ovlaštenih REMS ugovornih radionica bez ikakvih prethodnih zahvata i nerastavljen u dijelove. Zamijenjeni artikli ili dijelovi postaju vlasništvo tvrtke REMS.

Troškove transporta do i od radionice snosi korisnik.

Popis REMS ugovornih radionica možete pronaći na internetskoj stranici www.rems.de. Za zemlje koje nisu tamo navedene, proizvod možete popraviti/ servisirati preko servisnog centra, na adresi SERVICE-CENTER, Neue Rommelshauser Straße 4, 71332 Waiblingen, Deutschland. Zakonska prava korisnika, a osobito glede prava na reklamacije prema prodavaču u slučaju nedostataka kod kupljenog proizvoda kao i potraživanja zbog namjernog kršenja obveza i jamstva proizvođača ovim jamstvom ostaju netaknuta.

Za ovo jamstvo vrijedi njemačko pravo uz izuzeće referentnih propisa njemačkog Međunarodnog privatnog prava te uz izuzeće sporazuma Ujedinjenih Nacija o ugovorima koji se tiču međunarodne robne kupoprodaje (CISG). Davatelj ovog proizvođačkog jamstva koje vrijedi u čitavom svijetu je tvrtka REMS GmbH & Co KG, Stuttgarter Str. 83, 71332 Waiblingen, Deutschland.

8. Produženje jamstva proizvođača na 5 godina

Za pogonske strojeve navedene u ovim uputama za rad, unutar 30 dana od dana predaje prvom korisniku, postoji mogućnost produženja postojećeg jamstva proizvođača na 5 godina putem registriranja odgovarajućeg pogonskog stroja na stranici www.rems.de/service. Zahtjeve za produženje jamstva proizvođača mogu podnositi samo registrirani prvi korisnici uz preduvjet da s pogonskog stroja nije uklonjena niti izmijenjena pločica s tehničkim podacima te da su isti podaci čitljivi. Jamstvena prava ne mogu se ustupiti drugima.

9. Popisi rezervnih dijelova

Popise rezervnih dijelova potražite na adresi www.rems.de → Downloads → Parts lists.

Prevod originalnog uputstva za rad

Za upotrebu REMS klešta za stiskanje i REMS steznih prstenova sa međukleštima za različite sisteme spajanja stiskanjem važi aktuelna REMS prodajna dokumentacija, vidi i www.rems.de → Preuzimanja → Katalozi i prospekti proizvođača sistema za spajanje stiskanjem promeni postojeće ili na tržište stavi nove komponente svojih sistema, kupci treba o njihovom aktuelnom stanju da se raspitaju kod kompanije REMS (telefaks +49 7151 17 07 - 110 ili e-mail info@rems.de). Zadržavamo pravo na izmene i ispravke grešaka.

sl. 1–7

1 Stezna klešta	14 Stezni prsten
2 Klin za držanje klešta	15 Stezni segment
3 Dugme	16 Kontura stiskanja (stezni prsten odnosno stezni segmenti)
4 Bravica	17 Kontrola stanja mašine
5 Pritisni valjci	18 Punjiva baterija
6 Ručka kućišta	19 Stepenovani indikator napunjenosti
7 Sigurnosni prekidač	20 Prikaz pritiska stiskanja
8 Prekidački rukohvat	21 OLED ekran
9 Stezne čeljusti	22 Taster za levo i desno
10 Kontura stiskanja (klešta za stiskanje)	23 Mikrofon
11 Vijak	24 Taster za uključivanje/isključivanje
12 Taster za vraćanje	25 LED radno svetlo
13 Međuklešta	26 Ušica za nošenje za rameni pojas

sl. 8

- A Izborni okvir „show all“ za prikaz svih Wi-Fi mreža sačuvanih na pogonskom uređaju, čak i ako nisu dostupne.
- B S liste I odaberite sačuvanu Wi-Fi mrežu na koju niste povezani i povežite se tako što ćete da pritisnete „Connect“.
- C Odabranu Wi-Fi mrežu sačuvanu na listi I odaberite i uklonite je tako što ćete da pritisnete „Delete network“.
- D Odaberite Wi-Fi mrežu s liste H, pod E unesite „Passwort“ pa potvrdite unose tako što ćete da kliknete na „Save“.
- E Polje za unos lozinke za odabranu Wi-Fi mrežu
- F Ažuriranje liste Wi-Fi mreža
- G Ručno u polje za unos unesite Wi-Fi mrežu koja nije prikazana.
- H Lista dostupnih Wi-Fi mreža
- I Lista sačuvanih i dostupnih Wi-Fi mreža
- J IP adresa i Wi-Fi naziv pogonskog uređaja

sl. 9

Namensko odnosno nepravilno postavljanje međuklešta na stezni prsten

sl. 10–12

Nedozvoljeni radni položaji

Opšte bezbednosne napomene za elektroalate

⚠ UPOZORENJE

Pročitajte sve bezbednosne napomene, instrukcije, ilustracije i tehničke podatke priložene uz ovaj elektroalat. Propusti prilikom uvažavanja sledećih uputstava mogu dovesti do strujnog udara ili izbijanja požara i/ili teških povreda.

Sačuvajte sve bezbednosne napomene i instrukcije za kasnije.

Pojam „Elektroalat“ koji se koristi u bezbednosnim napomenama odnosi se na električni alat koji se napaja sa strujne mreže (putem kabla) ili radi na baterijskim pogon (bez kabla).

1) Bezbednost na radnom mestu

- Radno područje održavajte čistim i dobro osvetljenim. Nered ili nedovoljna osvetljenost na radnom mestu mogu da budu uzrok nesreća na radu.
- Nemojte da radite elektroalatom u zonama u kojima postoji opasnost od eksplozije, odnosno u kojima se nalaze zapaljive tečnosti, gasovi ili prašina. Elektroalati stvaraju varnice koje mogu da zapale prah ili isparenja.
- Pobrinite se da se tokom primene elektroalata deca i druge osobe nalaze na bezbednoj udaljenosti. Ako vam se odvlači pažnja, možete izgubiti kontrolu nad elektroalatom.

2) Bezbednost pri rukovanju električnom opremom

- Utikač za priključenje elektroalata u struju mora da odgovara utičnici. Utikač se ni na koji način ne sme menjati. Ne koristite nikakav prilagodni (adapterski) utikač zajedno s elektroalatom koji ima zaštitno uzemljenje. Originalni, nepromenjeni utikači i odgovarajuće utičnice umanjuju rizik od strujnog udara.
- Izbegavajte kontakt sa uzemljenim spoljašnjim površinama, kao što su cevi, grejna tela, pećnice i frižideri. Ako vam je telo uzemljeno, postoji povišen rizik od strujnog udara.
- Ne izlažite elektroalat kiši ili vlazi. Prodiranje vode u elektroalat povećava rizik od strujnog udara.

- Nemojte da koristite priključni kabl nenamenski, npr. za nošenje elektroalata, kačenje ili izvlačenje utikača iz utičnice. Priključni kabl čuvajte dalje od toplote, ulja, oštrih ivica ili pokretnih delova. Oštećeni ili zamršeni kablovi povećavaju rizik od strujnog udara.
- Kad elektroalatom radite na otvorenom, koristite samo produžne kablove koji se mogu koristiti na otvorenom. Korišćenje produžnog kabla prikladnog za rad na otvorenom umanjuje rizik od strujnog udara.
- Ako je rad elektroalata u vlažnom okruženju neizbežan, koristite zaštitni uređaj diferencijalne struje. Upotreba zaštitnog uređaja diferencijalne struje umanjuje rizik od strujnog udara.

3) Lična bezbednost

- Budite pažljivi, pazite na ono što radite, a radu s elektroalatom pristupajte razborito. Nemojte da koristite elektroalat ako ste umorni ili pod uticajem droga, alkohola ili lekova. Samo jedan trenutak nesmotrenosti i nepažnje pri korišćenju elektroalata može da izazove ozbiljne povrede.
- Nosite opremu i sredstva za ličnu zaštitu na radu i obavezno zaštitne naočare. Nošenje sredstava za ličnu zaštitu na radu, poput respiratorne maske, neklizajuće sigurnosne obuće, zaštitne kacige ili antifona, zavisno od vrste i načina upotrebe elektroalata, smanjuje rizik od povreda.
- Izbegavajte nehotično puštanje u rad. Uverite se da je elektroalat isključen pre nego što ga priključite na električnu mrežu odnosno na baterijsko napajanje, a posebno pre nego što ga uzimate i premeštate. Ako prilikom nošenja elektroalata držite prst na prekidaču ili ako elektroalat sa uključenim prekidačem priključite na mrežu, može doći do nezgode.
- Uklonite alat za podešavanje i odvijače pre nego što uključite elektroalat. Komad alata ili ključ, ako se nađu u rotirajućem delu elektroalata, mogu da prouzrokuju povrede.
- Izbegavajte neprirodan položaj tela. Zauzmite siguran stav i položaj pri radu i u svakom trenutku budite u ravnoteži. Na taj način ćete imati bolju kontrolu nad elektroalatom u neočekivanim situacijama.
- Nosite odgovarajuću odeću. Nemojte da nosite široku odeću niti nakit. Pobrinite se da vam kosa i odeća budu na sigurnoj udaljenosti od pokretnih delova uređaja. Pokretni, rotirajući delovi uređaja ili obratka mogu da zahvate široku odeću, nakit ili dugu kosu.
- Ako mogu da se montiraju sklopovi za usisavanje i sakupljanje prašine, treba ih pravilno priključiti i koristiti. Korišćenjem opreme za isisavanje prašine smanjuje se opasnost od oštećenja koja mogu nastati zbog delovanja prašine.
- Ne dopustite da Vas uljuljka lažni osećaj bezbednosti i nemojte da zanemarujete sigurnosna pravila koja se odnose na elektroalat čak ni kada ste se, nakon višekratnog korišćenja, upoznali sa radom elektroalata. Nemarno rukovanje može u deliću sekunde da dovede do ozbiljnih povreda.

4) Način upotrebe i rad sa elektroalatom

- Ne preopterećujte elektroalat. Za rad koristite elektroalat koji je upravo za takav rad i namenjen. S elektroalatom koji odgovara svrsi i radi u propisanom rasponu snage, radite brže i bezbednije.
- Nemojte da koristite elektroalat čiji je prekidač neispravan. Elektroalat koji više ne može da se uključi ili isključi je opasan i mora da se popravi.
- Izvcite utikač iz utičnice i/ili izvadite punjivu bateriju pre nego što počnete da podešavate uređaj, menjate delove opreme ili pre nego što elektroalat sklonite na stranu. Ove preventivne mere sprečavaju nehotično uključivanje i pokretanje elektroalata.
- Elektroalate koje ne koristite čuvajte van domašaja dece. Osobama koje nisu upoznate sa načinom upotrebe ili koje nisu pročitale ovo uputstvo nemojte da dozvolite da koriste elektroalat. Elektroalati su opasni ako ih koriste neiskusne osobe.
- O elektroalatom i pratećoj opremi se brinite s pažnjom. Proverite da li pokretni delovi rade besprekorno odnosno da ne zapinju, da nisu polomljeni ili oštećeni tako da to može da utiče na ispravan rad elektroalata. Pre upotrebe elektroalata prepustite oštećene delove na popravku. Brojnim nesrećama pri radu uzrok leži u slabom ili nedovoljnom održavanju elektroalata.
- Pobrinite se da rezni alati budu oštri i čisti. Pažljivo održavani rezni alati sa oštrim ivicama se manje i ređe zaglavljuju pa je njima jednostavnije rukovati.
- Koristite elektroalat, prateću opremu i drugo u skladu s navodima iz ovog uputstva. Pritom uzmite u obzir uslove rada kao i radnje koje nameravate da izvršite. Upotreba elektroalata za primene za koje nije predviđen može da dovede do opasnih situacija.
- Održavajte ručke i rukohvate čistim i neumašćenim. Klizave ručke i rukohvati otežavaju bezbedno vođenje i kontrolu nad elektroalatom u neočekivanim situacijama.
- Način upotrebe i rad sa baterijskim alatom
- Punjive baterije puniti samo punjačima koje preporučuju proizvođači. Kod punjača koji su prikladni samo za određenu vrstu punjivih baterija postoji opasnost od požara ako se koriste za punjenje drugih vrsta baterija.
- U elektroalatu koristite samo prikladne punjive baterije. Primenom drugih punjivih baterija može doći do povreda ili požara.
- Nekorišćene punjive baterije držite dalje od kancelarijskih spajalica, ključeva, eksera, vijaka ili drugih sitnih metalnih predmeta koji bi mogli da izazovu kratak spoj kontakata baterije. Posledice toga mogu biti opekotine ili vatra.
- Ako se punjive baterije nepravilno koriste, mogu da isticu. Izbegavajte kontakt sa isticrelom tečnošću. Ako slučajno dođe do kontakta, mesto dodira isperite vodom. Ukoliko tečnost dospe u oči, zatražite dodatnu lekarsku pomoć. Tečnost koja isticu iz baterija može da nadraži kožu i izazove opekotine.

- e) Nemojte da koristite oštećene ili modifikovane punjive baterije. Oštećene ili modifikovane baterije mogu se ponašati na nepredviđen način i izazvati požar, eksploziju ili predstavljati opasnost od povreda.
 - f) Ne izlažite baterije otvorenom plamenu niti visokim temperaturama. Vatra ili temperature preko 130 °C mogu dovesti do eksplozije.
 - g) Pridržavajte se svih instrukcija koje se odnose na punjenje i bateriju odnosno baterijski alat nemojte nikada puniti pri temperaturama izvan granica navedenih u uputstvu za rad. Pogrešno punjenje ili punjenje baterije pri temperaturama izvan dozvoljenog opsega može da uništi bateriju i uveća opasnost od požara.
- 6) Servis
- a) Popravke elektroalata prepustite stručnjacima, uz primenu isključivo originalnih rezervnih delova. Na taj način ćete da osigurate očuvanje trajne bezbednosti elektroalata.
 - b) Ne popravljajte oštećene punjive baterije. Sve radove održavanja punjivih baterija treba prepustiti isključivo proizvođaču ili ovlašćenoj servisnoj službi.

Bezbednosne napomene za REMS Akku-Press 22 V ACC Connected

⚠ UPOZORENJE

Pročitajte sve bezbednosne napomene, instrukcije, ilustracije i tehničke podatke priložene uz ovaj elektroalat. Propusti prilikom uvažavanja sledećih uputstava mogu dovesti do strujnog udara ili izbijanja požara i/ili teških povreda.

Sačuvajte sve bezbednosne napomene i instrukcije za kasnije.

- Nemojte da koristite elektroalat ako je oštećen. Postoji opasnost od nesreće.
- Prilikom izvođenja radova čvrsto držite elektroalat za ručku kućišta (6) i prekiđački rukohvat (8), zauzmite siguran stav i položaj. Elektroalat razvija veoma visoku silu pritiskanja. Sigurno možete da ga vodite obema rukama. Zato treba da budete naročito oprezni. Pobrinite se da se tokom primene elektroalata deca i druge osobe nalaze na bezbednoj udaljenosti.
- Ne posežite u pokretne delove unutar oblasti pritiskanja. Postoji opasnost od povreda usled nagnječenja prstiju ili ruke.
- Radijalnim presama nemojte nikako da radite ako klin za držanje klešta (2) nije zakočen. U suprotnom postoji opasnost od loma, a odlomljeni komadi koji lete unaokolo mogu izazvati ozbiljne povrede.
- Radijalnu presu sa kleštima za stiskanje ili steznim prstenom i međukleštima postavite na spojnice uvek pod pravim uglom u odnosu na osu cevi. Ako se pogonski uređaj postavo koso u odnosu na osu cevi, zbog svoje velike pogonske sile će se uspraviti vertikalno u odnosu na osu cevi. Pritom se ruke ili drugi delovi tela mogu prignječiti i/ili postoji opasnost od loma, pri čemu predmeti koji lete unaokolo mogu da izazovu ozbiljne povrede.
- Stezni prsten S (PR-2B) postavite na spojnice uvek pod pravim uglom u odnosu na osu cevi. Kada postavljate radijalnu presu sa međukleštima Z8 na stezni prsten S, vodite računa o slobodnom uglu zakretanja radijalne prese. Postoji opasnost od loma pri čemu odlomljeni komadi koji lete unaokolo mogu da Vam nanesu ozbiljne povrede.
- Radijalna presa sme da radi samo sa umetnutim kleštima za stiskanje odnosno steznim prstenom sa međukleštima. Postupak pritiskanja obavljajte samo sa ciljem izrade željenog spoja. Bez kontrapritiske stezne spojnice dolazi do nepotrebnog velikog opterećivanja pogonskog uređaja, klešta za stiskanje, steznog prstena i međuklešta.
- Pre upotrebe klešta za stiskanje, steznog prstena sa međukleštima (steznih čeljusti, steznih omći sa međučeljustima) drugih proizvođača, proverite da li su iste prikladne za REMS radijalne prese. Klešta za stiskanje i stezni prstenovi sa međukleštima drugih proizvođača mogu da se koriste u REMS uređajima REMS Akku-Press 22 V ACC Connected, ako su prikladni za potrebnu potisnu silu od 32 kN, ako u mehaničkom smislu odgovaraju REMS pogonskom uređaju, ako mogu propisno da se blokiraju i ako se na kraju svog radnog veka odnosno u slučaju preopterećenja mogu polomiti bez opasnosti od toga da će se delovi steznih čeljusti razleteti unaokolo. Preporučujemo da koristite samo klešta za stiskanje i stezne prstenove sa međukleštima koji su od trajnog loma zaštićeni bezbednosnim faktorom od $\geq 1,4$, što znači da pri potrebnoj potisnoj sili od 32 kN mogu da izdrže potisnu silu do 45 kN. Pročitajte i poštujte uputstvo za rad i bezbednosne napomene koje daje dotični proizvođač odnosno dobavljač klešta za stiskanje i stezne prstenove sa međukleštima, pridržavajte se uputstava za ugradnju i montažu koje daje proizvođač odnosno dobavljač dotičnog sistema za spajanje stiskanjem i uvažite tamo navedena moguća ograničenja u pogledu upotrebe. U slučaju nepridržavanja postoji opasnost od loma, a odlomljeni komadi koji lete unaokolo mogu izazvati ozbiljne povrede.
- Radite samo neoštećenim kleštima za stiskanje, steznim prstenovima i međukleštima. Oštećena klešta za stiskanje, stezni prstenovi i međuklešta mogu da se zaglav ili polome, a stisnuti spoj može da bude neispravan. Oštećena klešta za stiskanje, stezni prstenovi i međuklešta ne smeju da se popravljaju. U slučaju nepridržavanja postoji opasnost od loma, a odlomljeni komadi koji lete unaokolo mogu izazvati ozbiljne povrede.
- Ušicu za nošenje (26) nemojte da koristite za zaštitu od pada. Ušica za nošenje je predviđena isključivo za kačenje ramenih pojaseva. Predajte pogonski uređaj na proveru odnosno popravku ovlašćenoj ugovornoj radionici kompanije REMS ako je ušica za nošenje bila jako opterećena.

- Izvucite strujni utikač iz utičnice odnosno izvadite bateriju pre montaže odnosno demontaže klešta za stiskanje, steznih prstenova, međuklešta. Postoji opasnost od povreda.
- Poštujte propise koji se tiču održavanja elektroalata kao i napomene o održavanju klešta za stiskanje, steznih prstenova, međuklešta. Poštovanje propisa o održavanju pozitivno utiče na životni vek elektroalata, klešta za stiskanje, steznih prstenova, međuklešta.
- Nikada nemojte da ostavljate elektroalat da radi bez nadzora. U slučaju dužih pauza u radu, isključite elektroalat, izvucite strujni utikač odnosno punjivu bateriju. U slučaju da električni uređaj radi bez nadzora, moguće su opasne situacije koje mogu da izazovu materijalnu štetu ili povrede.
- Najviše 3 prstena za stiskanje XL 64–108 (PR-3S) stavite u sistemski kofer XL-Boxx sa uloškom za stezne prstenove XL 64–108 (PR-3S) (br. art. pribora 579603). Očuvanje maksimalne granice opterećenja sa 3 stezna prstena XL (PR-3S) smanjuje rizik od nastanka materijalne štete i/ili fizičkih povreda.
- Redovno proveravajte priključne i produžne kablove elektroalata i napajanja. U slučaju oštećenja predajte ih na popravku ili zamenu stručnjaku u ovlašćenoj ugovornoj radionici kompanije REMS.
- Prepustite elektroalat na korišćenje samo osobama koje su upućene u rukovanje istim. Omladina sme da rukuje elektroatom samo ako je starija od 16 godina, ako im služi u svrhu školovanja (obučavanja) odnosno ako se to rukovanje obavlja pod nadzorom stručne osobe.
- Deca i osobe koje na osnovu svojih fizičkih, senzornih ili mentalnih sposobnosti ili zbog nedostatka znanja i iskustva nisu u mogućnosti bezbedno da rukuju elektroatom, ne smeju da ga koriste bez nadgledanja ili upućivanja od strane odgovorne osobe. U suprotnom postoji opasnost od povreda prilikom nepravilnog korišćenja.
- Koristite samo za tu namenu odobrene i propisno označene produžne kablove dovoljnog poprečnog preseka. Produžni kablovi dugi do 10 m treba da imaju presek 1,5 mm², a presek onih koji su dugi od 10 – 30 m treba da je 2,5 mm².

⚠ OPASNOST

- Postupajte u skladu sa bezbednosnim napomenama koje se odnose na REMS klešta za stiskanje, REMS stezne prstenove, REMS međuklešta, REMS klešta za rezanje M, REMS makaze za kablove, REMS stezna klešta Basic E01, REMS stezne umetke. Posledica neuvažavanja bezbednosnih napomena mogu biti materijalne štete, fizičke povrede, strujni udar ili pad s visine.

Vidi i www.rems.de → Preuzimanja → Bezbednosne napomene: RADIJALNE PRESE

Bezbednosne napomene za punjive baterije, punjače za brzo punjenje, adapteri za napajanje

⚠ UPOZORENJE

Pročitajte sve bezbednosne napomene, instrukcije, ilustracije i tehničke podatke priložene uz ovaj elektroalat. Propusti prilikom uvažavanja uputstava mogu dovesti do strujnog udara ili izbijanja požara i/ili teških povreda.

Sačuvajte sve bezbednosne napomene i instrukcije za kasnije.

Vidi i www.rems.de → Preuzimanja → Uputstva za rad → Bezbednosne napomene → Bezbednosne napomene za punjive baterije, punjače za brzo punjenje, adaptere za napajanje.

Bezbednosni listovi

⚠ UPOZORENJE

Pročitajte bezbednosne listove. Propusti prilikom uvažavanja uputstava mogu dovesti do strujnog udara ili izbijanja požara i/ili teških povreda.

Sačuvajte sve bezbednosne napomene i instrukcije za kasnije.

Vidi www.rems.de → Preuzimanja → Bezbednosni listovi → Punjive baterije.

Tumačenje simbola

⚠ OPASNOST

Opasnost visokog stepena rizika, koja u slučaju nepoštovanja izaziva ozbiljne povrede (koje se ne mogu sanirati) pa čak i one sa smrtnim posledicama.

⚠ UPOZORENJE

Opasnost srednjeg stepena rizika, koja bi u slučaju nepoštovanja mogla da izazove ozbiljne povrede (koje se ne mogu sanirati) pa čak i one sa smrtnim posledicama.

⚠ OPREZ

Opasnost niskog stepena rizika, koja bi u slučaju nepoštovanja mogla da izazove srednje teške povrede (koje se mogu sanirati). Materijalna oštećenja, nije bezbednosna napomena! Nema opasnosti od povreda.

NAPOMENA



Opasnost



Pad



Električni napon



Pre prve upotrebe pročitajte uputstvo za rad



Nosite opremu za zaštitu očiju



Nosite opremu za zaštitu sluha



Elektroalat odgovara klasi zaštite II



Nije prikladno za upotrebu na otvorenom



Prekidački izvor napajanja (SMPS)



Sigurnosni transformator otporan na kratak spoj (SCPST)



Ekološki primereno odlaganje u otpad



CE oznaka usaglašenosti

1. Tehnički podaci

Namenska upotreba

⚠ UPOZORENJE

Uređaj REMS Akku-Press 22 V ACC Connected je predviđen za izradu stisnutih spojeva svih standardnih sistema spajanja stiskanjem, za izradu spojeva za električne vodove kao i spojeva za sisteme zaštite od pada, za rezanje navojnih šipki i električnih kablova. Pogonski uređaj se sa internetom može povezati putem Wi-Fi mreže, radi razmene podataka između njega i oblaka. Svi ostali načini upotrebe su nenamenski i iz tog razloga nisu dozvoljeni.

Pregled korišćenja REMS baterijskih alata, baterija, punjača za brzo punjenje, adaptera za napajanje.

Vidi www.rems.de → Preuzimanja → Uputstva za rad → RADIJALNE PRESE: OSTALA DOKUMENTACIJA



1.1. Sadržaj isporuke

Pogonski uređaj, punjiva litijum-jonska baterija od 21,6 V, punjač za brzo punjenje, uputstvo za rad, bezbednosne napomene, kutija od čeličnog lima / sistemski kofer L-Boxx

1.2. Kataloški brojevi artikala

REMS Akku-Press 22V ACC Connected pogonski uređaj,	
Bez punjive baterije	576003
REMS klešta za stiskanje, REMS stezni prstenovi,	
REMS međuklešta	vidi REMS katalog
REMS klešta za rezanje M	vidi REMS katalog
REMS makaze za kablove	571887
Oštrica za sečenje kablova 2 kom. u pakovanju (REMS makaze za kablove)	571889
REMS klešta za stiskanje Basic E01	571855
REMS stezni umeci T 12, 2 kom. u pakovanju	570891
REMS litijum-jonska punjiva baterija 21,6 V, 2,5 Ah	571571
REMS litijum-jonska punjiva baterija 21,6 V, 4,4 Ah	571574
REMS litijum-jonska punjiva baterija 21,6 V, 5,0 Ah	571581
REMS litijum-jonska punjiva baterija 21,6 V, 9,0 Ah	571583
Punjač za brzo punjenje 100 – 240 V, 90 W	571585
Punjač za brzo punjenje 100 – 240 V, 290 W	571587
Adapter za napajanje 220 – 240 V/21,6 V, 15 A	571567
Adapter za napajanje 220 – 240 V/21,6 V, 40 A	571578
Kutija od čeličnog lima REMS Akku-Press 22V ACC Connected	571290
Sistemski kofer L-Boxx REMS Akku-Press 22V ACC Connected	576345
REMS CleanM, sredstvo za čišćenje mašina	140119

Kutije od čeličnog lima ili sistemski koferi sa uloškom za REMS klešta za stiskanje, REMS stezne prstenove, međuklešta kao pribor

1.3. Radna oblast

REMS Akku-Press 22V ACC Connected radijalna presa za izradu stisnutih spojeva kod svih poznatih sistema za spajanje stiskanjem za cevi od običnog i nerđajućeg čelika, bakra, plastike kao i kompozitnih cevi Ø 10 – 108 (110) mm

Ø % – 4"

Vidi i www.rems.de → Proizvodi → Radijalne prese →

REMS klešta za stiskanje, REMS stezni prsteni → Izvod iz kataloga (PDF)



1.4. Raspon radne temperature

Pogonski uređaj	–10 °C – +60 °C (14 °F – +140 °F)
Punjiva baterija	–10 °C – +60 °C (14 °F – +140 °F)
Punjač za brzo punjenje	0 °C – +40 °C (32 °F – +104 °F)
Adapter za napajanje	–10 °C – +45 °C (14 °F – +113 °F)

Raspon temperature skladištenja > 0 °C (32 °F)

1.5. Funkcionalnost „Connected“

Registrovani proizvodi sa funkcionalnošću „Connected“ korisniku nude različite dodatne funkcionalnosti koje zavise od proizvoda, kao što su npr.: evidentiranje podataka o merenju odnosno stiskanju (datum i vreme stiskanja, brojač 1 ukupnog broja stiskanja i vremena rada, brojač 2 ukupnog broja stiskanja i vremena rada, brojač celokupnog broja stiskanja i vremena rada, napon punjive baterije, jačina struje pri isključivanju, maksimalna jačina struje, preostali kapacitet punjive baterije, vreme stiskanja, dijagram sa prikazom pritiska i vremena i dr.) i izrada protokola sa sopstvenim logotipom kompanije, prikaz poruka grešaka, konfiguracija proizvoda (jezik, datum, vreme, vremenska zona, jedinica pritiska, trajanje LED osvetljenja i LED osvetljenost, vreme pripravnosti, način kretanja ACC, zvučna signalizacija i dr.), podešavanje zabrane korišćenja (trenutno zaključavanje ili interval za povratne informacije kao zaštita od krađe, rasponi vremena i datuma za periode nekorisćenja, ograničenje broja mogućih stiskanja), geolokalizacija mesta stiskanja, pretvaranje glasovnih snimaka u obradivi tekst, otpremanje i memorisanje slika postupaka stiskanja, prikaz napomena (godišnja inspekcija i periodično ispitivanje, nova verzija firmvera, napunjenost baterije i dr.), preuzimanje i instalacija novih verzija firmvera.

1.6. Potisna sila, hod

Potisna sila (nominalna sila)	32 kN
Hod	41 mm

1.7. Električni podaci

Pogonski uređaj	}	21,6 V \equiv ; 2,5 Ah
		21,6 V \equiv ; 4,4 Ah
		21,6 V \equiv ; 5,0 Ah
		21,6 V \equiv ; 9,0 Ah
Punjač za brzo punjenje	Ulaz	100–240V~; 50–60 Hz; 90 W
	Izlaz	21,6 V \equiv sa zaštitnom izolacijom, zaštićen od radiosmetnji
Punjač za brzo punjenje	Ulaz	100–240V~; 50–60 Hz; 290 W
	Izlaz	21,6 V \equiv sa zaštitnom izolacijom, zaštićen od radiosmetnji
Adapter za napajanje 21,6 V (br. art. 571567)	Ulaz	220–240 V~; 50–60 Hz
	Izlaz	21,6 V \equiv ; 15 A sa zaštitnom izolacijom, zaštićen od radiosmetnji
Adapter za napajanje 21,6 V (br. art. 571578)	Ulaz	220–240 V~; 50–60 Hz
	Izlaz	21,6 V \equiv ; 40 A sa zaštitnom izolacijom, zaštićen od radiosmetnji

1.8. Dimenzije

Pogonski uređaj 295 × 310 × 81 mm (11,6" × 12,2" × 3,2")

1.9. Težine

Pogonski uređaj bez punjive baterije	2,9 kg (6,4 lb)
REMS litijum-jonska punjiva baterija 21,6 V, 2,5 Ah	0,4 kg (0,9 lb)
REMS litijum-jonska punjiva baterija 21,6 V, 4,4 Ah	0,8 kg (1,8 lb)
REMS litijum-jonska punjiva baterija 21,6 V, 5,0 Ah	0,8 kg (1,8 lb)
REMS litijum-jonska punjiva baterija 21,6 V, 9,0 Ah	1,1 kg (2,4 lb)
Klešta za stiskanje (prosečno)	1,8 kg (3,9 lb)
Međuklešta Z2	2,0 kg (4,4 lb)
Međuklešta Z4	3,6 kg (7,9 lb)
Međuklešta Z5	3,8 kg (8,4 lb)
Međuklešta Z8	1,7 kg (3,7 lb)
Stezni prsten M54 (PR-3S)	3,1 kg (6,8 lb)
Stezni prsten U75 (PR-3B)	2,7 kg (5,9 lb)

1.10. Lärminformation

Emisija buke na radnom mestu

$L_{pA} = 74 \text{ dB(A)}$ $L_{WA} = 85 \text{ dB(A)}$ $K = 3 \text{ dB(A)}$

1.11. Vibracije

Ponderisano efektivno ubrzanje < 2,5 m/s² K = 1,5 m/s²

Navedena vrednost emisije vibracija izmerena je u skladu sa standardizovanim postupkom ispitivanja i može da se koristi za poređenje sa nekim drugim elektroalatom. Isto tako može da se koristi za početnu ocenu izlaganja vibracijama.

⚠ OPREZ

Vrednost vibracija može tokom stvarne upotrebe uređaja da se razlikuje od navedene vrednosti zavisno od vrste i načina rada elektroalata. Zavisno od stvarnih uslova korišćenja (prekidni rad), mogu biti neophodne mere bezbednosti radi zaštite osoblja.

2. Puštanje u rad

⚠ OPREZ

Nakon dužeg skladištenja pogonskog uređaja treba pre ponovnog puštanja u rad najpre pritiskom na taster za vraćanje (12) aktivirati rasteretni ventil. Ako je on zaglavljn ili teško pokretljiv, nemojte da izrađujete stisnute spojeve. Pogonski uređaj tada treba predati na proveru ovlašćenoj ugovornoj radionici kompanije REMS.

Za upotrebu REMS klešta za stiskanje i REMS steznih prstenova sa međukleštima za različite sisteme spajanja stiskanjem važi aktuelna REMS prodajna dokumentacija, vidi i www.rems.de → Preuzimanja → Katalozi i prospekti proizvođača. Ako proizvođač sistema za spajanje stiskanjem promeni postojeće ili na tržište stavi nove komponente svojih sistema, kupci treba o njihovom aktuelnom stanju da se raspitaju kod kompanije REMS (telefaks +49 7151 17 07 - 110 ili e-mail info@rems.de). Zadržavamo pravo na izmene i ispravke grešaka.

2.1. Električni priključak

⚠ UPOZORENJE

Pazite na napon mreže! Pre priključivanja pogonskog uređaja, punjača za brzo punjenje odnosno adaptera za napajanje proverite da li napon naveden na natpisnoj pločici uređaja odgovara naponu električne mreže. Na gradilištima, u vlažnim okruženjima, u zatvorenim prostorijama i na otvorenom kao i na sličnim mestima upotrebe elektroalat sme da se priključi na električnu mrežu samo preko zaštitnog uređaja diferencijalne struje (FI-sklopke, ZUDES), koji prekida dovod energije čim odvodna struja prekorači 30 mA u trajanju od 200 ms.

Punjive litijum-jonske baterije

Prekomerno pražnjenje zbog podnapona

Napon litijum-jonskih punjivih baterija ne sme pasti ispod naznačenog minimuma, jer se baterija u tom slučaju može oštetiti zbog prekomernog pražnjenja. Čelije REMS litijum-jonskih punjivih baterija su prilikom isporuke napunjene do oko 40% kapaciteta. Iz tog razloga litijum-jonske baterije treba napuniti pre upotrebe i nakon toga redovno dopunjavati. Ako se ovo pravilo proizvođača zanemari, litijum-jonska baterija može da se ošteti zbog prekomernog pražnjenja.

Prekomerno pražnjenje zbog skladištenja

Ako se litijum-jonska punjiva baterija uskladišti kada je gotovo ispražnjena, može tokom dužeg stajanja samostalno da se isprazni i time ošteti. Zbog toga litijum-jonske baterije treba napuniti pre skladištenja i najkasnije svakih šest meseci dopunjavati i pre ponovnog korišćenja obavezno još jednom napuniti.

NAPOMENA

Napunite litijum-jonsku bateriju pre upotrebe.

Za punjenje REMS litijum-jonskih baterija koristite isključivo odobrene REMS punjače za brzo punjenje. Litijum-jonske punjive baterije koje su nove ili duže vreme nisu korišćene dostižu svoj puni kapacitet tek nakon nekoliko punjenja.

Punjači za brzo punjenje

Kada je strujni utikač utaknut, levi indikator trajno svetli zeleno. Baterija se puni kada je utaknete u punjač za brzo punjenje, na šta ukazuje treperenje indikatora u zelenoj boji. Baterija je napunjena kada taj isti indikator trajno svetli zeleno. Ako neki od indikatora treperi crveno, baterija je u kvaru. Ako neki od indikatora trajno svetli crveno, to znači da je temperatura punjača za brzo punjenje i/ili punjive baterije izvan dozvoljenog radnog opsega punjača koji iznosi između 0 °C i +40 °C.

NAPOMENA

Punjači za brzo punjenje nisu prikladni za rad na otvorenom.

Adapteri za napajanje

Adapteri za napajanje su predviđeni za priključivanje baterijskih alata na električnu mrežu umesto rada na baterije. Adapteri za napajanje imaju nadstrujnu i temperaturnu zaštitu. Radno stanje se prikazuje pomoću LED indikatora. Ako LED indikator svetli, uređaj je spreman za rad. Ako LED indikator ne svetli ili ako treperi, to znači da je struja previsoka ili temperatura izvan dozvoljenih granica. Tokom tog vremena pogonski uređaj ne može da se koristi. Nakon određenog vremena LED indikator opet počinje da svetli pa može da se nastavi sa radom.

NAPOMENA

Adapteri za napajanje nisu prikladni za rad na otvorenom.

2.2. Montaža (zamena) klešta za stiskanje, klešta za stiskanje (PZ-4G) (sl. 3), klešta za stiskanje (PZ-S) (sl. 4), steznog prstena (PR-3S) sa međukleštima (sl. 5), steznog prstena (PR-3B) sa međukleštima (sl. 6), steznog prstena 45° (PR-2B) sa međukleštima (sl. 7), steznog prstena S (PR-2B) sa međukleštima (sl. 7)

Izvućite utikač iz utičnice odnosno izvadite punjivu bateriju. Koristite samo klešta za stiskanje odnosno stezne prstenove sa konturom stiskanja karakterističnom za dotični sistem spajanja stiskanjem. Kod klešta za stiskanje i steznih prstenova se na steznim čeljustima odnosno steznim segmentima slovima označava kontura stiskanja, a brojkom veličina. Međuklešta su označena slovom Z i brojkom kojom se ukazuje na dozvoljeni stezni prsten sa istom oznakom. Kod steznog prstena 45° (PR-2B) imajte u vidu da međuklešta Z1 smeju da se postave samo pod uglom manjim od 45° (sl. 7). Kod steznog prstena S (PR-2B) međuklešta Z8 mogu da se postave tako da mogu kontinualno da se zakreću (sl. 7). Pročitajte uputstvo za ugradnju i montažu koje izdaje proizvođač odnosno dobavljač dotičnog sistema za spajanje stiskanjem i postupajte u skladu s njima. Koristite samo odgovarajuća klešta za stiskanje odnosno stezni prsten i međuklešta (kontura stiskanja, veličina). Stisnuti spoj bi mogao da bude neupotrebljiv, a i pogonski uređaj, klešta za stiskanje odnosno stezni prsten i međuklešta bi mogli da se oštete.

Pogonski uređaj treba da stoji na stolu ili podu. Montažu (zamenu) klešta za stiskanje odnosno međuklešta moguće je obaviti samo kad su pritiski valjci (5) potpuno povučeni unazad. Prema potrebi držite taster za vraćanje (12) toliko dugo pritisnutim sve dok se pritiski valjci (5) sasvim ne vrate nazad.

Otvorite klin za držanje klešta (2). U tu svrhu povucite bravicu (4) pa će klin (2) pod delovanjem opruge da iskoči. Umetnite odabrana klešta za stiskanje odnosno međuklešta. Dugme (3) pritisnite prema dole, direktno preko klina za držanje klešta (2) pa klin za držanje klešta (2) gurnite unapred tako da bravica (4) uskoči (automatska blokada klešta za stiskanje/međuklešta). Nemojte da pokrećete radijalne prese bez umetnutih klešta za stiskanje odnosno međuklešta sa steznim prstenom. Postupak stiskanja izvodite samo sa ciljem izrade željenog spoja, nikako u prazno. Bez kontrapritiska stezne spojnice dolazi do nepotrebnog velikog opterećivanja pogonskog uređaja odnosno klešta za stiskanje, steznog prstena i međuklešta.

NAPOMENA

Položaj zatvaranja klina za držanje klešta se nadgleda elektronskim putem. Stiskanje je moguće samo kada je klin za držanje klešta zatvoren.

2.3. Upravljački elementi i OLED ekran

Uređajem REMS Akku-Press 22 V ACC Connected se može upravljati putem različitih upravljačkih elemenata. OLED ekran bogatog kontrasta služi za jasno prikazivanje menija, podmenija, stranica sa postavkama, informacijama i porukama.

Taster za uključivanje/isključivanje

Tasterom za uključivanje/isključivanje (sl. 2 (24)) se pogonski uređaj uključuje i isključuje. Kako biste isključili pogonski uređaj, držite taster za uključivanje/isključivanje pritisnutim u trajanju od 2 s.

Sigurnosni prekidač

Sigurnosni prekidač (sl. 1 (7)) se koristi za izvođenje postupaka stiskanja i pri korišćenju menija za napuštanje odgovarajućeg podmenija















Taster za levo i desno

Tasteri za levo i desno (sl. 2 (22)) ispod OLED ekrana imaju promenljive funkcije

OLED ekran

OLED ekran je podeljen na „gornju alatnu traku“, „glavni prozor“ i „donju alatnu traku“.









Alatna traka gore

 	Stepenovani pokazivač napunjenosti punjive baterije Mrežni pogon
  	Zabrana korišćenja aktivirana, pogonski uređaj nije blokiran Zabrana korišćenja aktivirana, pogonski uređaj blokiran Nije aktivirana zabrana korišćenja
	Preuzimanje nove verzije firmvera je uspešno. Nova verzija firmvera je spremna za instalaciju.
    	Pogonski uređaj nije registrovan Pogonski uređaj povezan s oblakom, pogonski uređaj nije registrovan Pogonski uređaj povezan s oblakom, pogonski uređaj registrovan Pogonski uređaj se ne može povezati s oblakom Pogonski uređaj nije povezan s oblakom zato što nema Wi-Fi veze
   	Wi-Fi spojen Wi-Fi spojen, nema konekcije s internetom Wi-Fi deaktiviran Sačuvane Wi-Fi mreže nisu dostupne ili na pogonskom uređaju još nije sačuvana nijedna Wi-Fi mreža.



Glavni prozor

	Početa stranica Promenljivi prikazi: Pozdravna i početna stranica, meniji, podmeniji, stranice s postavkama i informacijama, poruke
--	---

Alatna traka dole

	Prikaz sledećeg menija
	Prikaz menija, sledećeg menija ili stranice s postavkama
	Pozivanje prethodnog menija / podmenija
	Prekid / Kraj / Dijagram sa prikazom pritiska i vremena / Resetovanje brojača
	Uvećanje brojčane vrednosti
	Sledeći red
	Simbol trajno svetli: Potvrda unosa Simbol treperi: Pristupna tačka pogonskog uređaja je aktivirana i spremna za povezivanje sa mobilnim krajnjim uređajem.
	Glasovni snimak
	Instalacija nove verzije firmvera









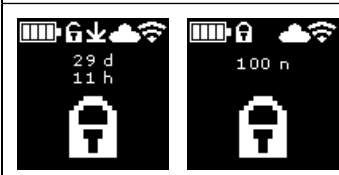

Pozdravna i početna stranica

	Pozdravna stranica s logotipom proizvođača Verzija firmvera
	Početa stranica Datum, vreme i tip pogonskog uređaja Pogonski uređaj je spreman za rad

Poruke





Ako je došlo do nekakvog događaja, poruke se prikazuju kada se pogonski uređaj uključi.

	Godišnja inspekcija i periodično ispitivanje Prikazuje se kada je potrebno obaviti godišnju inspekciju i periodično ispitivanje (≤ 0 d ili ≥ 30.000 n).
--	--

	<p>Memorija puna Memorisani podaci se od sada zamenjuju novim (najpre najstariji podaci).</p>
	<p>Zabrana korišćenja Ukupan broj preostalih dana d do blokade pogonskog uređaja Ukupan broj preostalih stiskanja n do blokade pogonskog uređaja</p>
 	<p>Zabrana korišćenja A Pritiskom na taster desno se na OLED ekranu prikazuje QR kod. Skenirajte QR kod mobilnim uređajem kako biste preko REMS servisnog portala promenili zabranu korišćenja pogonskog uređaja.</p>
 	<p>Zabrana korišćenja B Pritiskom na taster desno se na OLED ekranu prikazuje QR kod. Skenirajte QR kod mobilnim uređajem kako biste preko REMS servisnog portala promenili zabranu korišćenja pogonskog uređaja.</p>
 	<p>Zabrana korišćenja C Pritiskom na taster desno se na OLED ekranu prikazuje QR kod. Skenirajte QR kod mobilnim uređajem kako biste preko REMS servisnog portala promenili zabranu korišćenja pogonskog uređaja.</p>
 	<p>Zabrana korišćenja D Pritiskom na taster desno se na OLED ekranu prikazuje QR kod. Skenirajte QR kod mobilnim uređajem kako biste preko REMS servisnog portala promenili zabranu korišćenja pogonskog uređaja.</p>
	<p>WI-FI NOT CONNECTED Wi-Fi veza još nije uspostavljena ili nema dostupne Wi-Fi mreže sačuvane na pogonskom uređaju.</p>

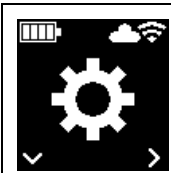
Meni

Prikaz/poništavanje informacija, pozivanje podmenija/stranica s postavkama i informacijama i instalacija nove verzije firmvera















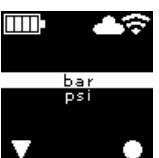



	<p>Postavke</p>
	<p>Brojač 1 Prikaz: t_1 = vreme rada n_1 = ukupan broj stiskanja Kako biste poništili brojač, držite taster desno pritisnutim u trajanju od 2 s.</p>
	<p>Brojač 2 Prikaz: t_2 = vreme rada n_2 = ukupan broj stiskanja Kako biste poništili brojač, držite taster desno pritisnutim u trajanju od 2 s.</p>
	<p>Brojač ukupno Prikaz: Σt = zbir vremena rada Σn = zbir ukupnog broja stiskanja Brojač ne može da se poništi.</p>

	<p>Godišnja inspekcija i periodično ispitivanje Prikaz: n = zbir ukupnog broja stiskanja (prikazuje se od 25.000 stiskanja) d = vreme preostalo do godišnje inspekcije i periodičnog ispitivanja u danima</p>
	<p>Popunjenost memorije Prikaz: Zauzeta memorija / maksimalno dostupna memorija u MB</p>
	<p>Verzija firmvera Prikaz: Serijski broj pogonskog uređaja Instalirana verzija firmvera</p>
	<p>Verzija firmvera Prikaz: Serijski broj pogonskog uređaja Instalirana verzija firmvera Dostupna verzija firmvera Instalacija je moguća samo ako je pogonski uređaj putem Wi-Fi mreže preko interneta povezan s oblakom.</p>
	<p>Verzija firmvera Prikaz: Serijski broj pogonskog uređaja Instalirana verzija firmvera Dostupna verzija firmvera ERROR REGISTRATION REQUIRED: Pogonski uređaj nije registrovan. Instalacija je moguća samo ako je pogonski uređaj registrovan i putem Wi-Fi mreže preko interneta povezan s oblakom.</p>
	<p>Verzija firmvera Prikaz: Serijski broj pogonskog uređaja Instalirana verzija firmvera Dostupna verzija firmvera Informacije o zaštiti podataka: Uvažavanje informacija o zaštiti podataka i pokretanje instalacije</p>
	<p>Verzija firmvera se instalira Dok traje instalacija nemojte da isključujete pogonski uređaj i nemojte da vadite punjivu bateriju odnosno prekidate naponsko napajanje.</p>

Podmeniji / stranice s postavkama i informacijama

Sprovedite podešavanja na pogonskom uređaju, registrujte pogonski uređaj na REMS servisnom portalu, pošaljite poruke o održavanju, podesite Wi-Fi vezu.

	<p>Odabir jačine LED radnih svetala</p>
	<p>Podešavanja putem REMS servisnog portala / QR kod Pritiskom na taster desno se na OLED ekranu prikazuje QR kod. Skenirajte QR kod mobilnim krajnjim uređajem kako biste pozvali REMS servisni portal. Registrujte pogonski uređaj. Ako je pogonski uređaj već registrovan, prelazite direktno na stranicu „ADMINISTRACIJA PROIZVODA“.</p>
	<p>Podešavanje datuma Ako postoji veza s internetom, datum se ažurira automatski čim se pogonski uređaj uključi. Ručno podešavanje u tom slučaju nije moguće.</p>
	<p>Podešavanje vremena Ako postoji veza s internetom, vreme se ažurira automatski čim se pogonski uređaj uključi. Ručno podešavanje u tom slučaju nije moguće.</p>

		Odabir formata datuma <ul style="list-style-type: none"> • YYYY-MM-DD • MM/DD/YYYY • DD.MM.YYYY
		Odabir formata vremena <ul style="list-style-type: none"> • hh:mm (24 h) • hh:mm (12 h)
		Odabir jedinice pritiska <ul style="list-style-type: none"> • bar • psi
		Postavke Support / daljinska dijagnostika Slanje poruke o održavanju „SUPPORT“ radi daljinske dijagnostike
		Podešavanje Wi-Fi veze / aktiviranje pristupne tačke Prikaz: Naziv povezane Wi-Fi mreže Prikaz: Naziv pristupne tačke pogonskog uređaja Lozinka za Wi-Fi vezu IP adresa pristupne tačke
		Podešavanje Wi-Fi veze / aktiviranje pristupne tačke Prikaz: Wi-Fi veza je deaktivirana Prikaz: Naziv pristupne tačke pogonskog uređaja Lozinka za Wi-Fi vezu IP adresa pristupne tačke
		Podešavanje Wi-Fi veze / aktiviranje pristupne tačke Prikaz: Wi-Fi veza još nije uspostavljena ili nema dostupne Wi-Fi mreže sačuvane na pogonskom uređaju Prikaz: Naziv pristupne tačke pogonskog uređaja Lozinka za Wi-Fi vezu IP adresa pristupne tačke
		Vraćanje na fabrička podešavanja
		Vraćanje na fabrička podešavanja Aktivna je zabrana korišćenja i vraćanje na fabrička podešavanja nije moguće, pročitajte uputstvo za rad
		Obnavljanje verzije firmvera Local RESTORE Wi-Fi RESTORE

2.4 Registrovanje pogonskog uređaja, povezivanje mobilnog krajnjeg uređaja, povezivanje pogonskog uređaja sa oblakom putem interneta

Kako biste mogli da koristite funkcionalnost „Connected“, pogonski uređaj mora da bude registrovan na REMS servisnom portalu i povezan sa oblakom putem interneta.

Napomena: Pogonski uređaj REMS Akku-Press 22 V ACC Connected može da se koristi i bez registracije i veze sa internetom. Međutim, u tom slučaju nisu dostupne funkcije funkcionalnosti „Connected“. Ako ne postoji veza sa internetom, podaci se čuvaju na pogonskom uređaju i šalju na oblak čim se pogonski uređaj registruje i uspostavi veza sa internetom radi povezivanja sa oblakom.

2.4.1. Registrovanje pogonskog uređaja na servisnom portalu

Prijavljeni korisnik može na REMS servisnom portalu da registruje svoje pogonske uređaje. Ako još nemate korisnički nalog, možete da ga kreirate na REMS servisnom portalu (<https://service.rems.de>) preko stavke menija PRIJAVLJIVANJE. Kako biste potvrdili unesenu adresu e-pošte i završili s prijavljivanjem, kliknite na link za aktivaciju koji Vam je poslat u poruci e-pošte.

- Uključite pogonski uređaj.
- Pritisnite desni taster (22) kako biste prešli u meni „Postavke“ . Opet pritisnite desni taster. Pritisnite levi taster kako biste prikazali stranicu „Podešavanja preko REMS servisnog portala“ . Pritisnite desni taster kako biste pozvali QR kod.
- Skenirajte QR kod npr. kamerom svog mobilnog uređaja. U pregledniku se otvara REMS servisni portal. Prijavite se kao korisnik na REMS servisni portal.
- Pritisnite polje „Registracija proizvoda“. Sledi potvrda uspešne registracije. Ako je pogonski uređaj već registrovan, prelazite direktno na stranicu „ADMINISTRACIJA PROIZVODA“.

Registraciju može da opozove isključivo ovaj korisnik. U slučaju prodaje proizvoda, korisnik mora da opozove registraciju, jer inače kupac neće moći da se registruje za korišćenje funkcionalnosti „Connected“.

2.4.2. Povezivanje mobilnog krajnjeg uređaja sa pogonskim uređajem

Napomena: Radi povezivanja na oblak, pogonski uređaj može se internetom da se poveže putem dostupne Wi-Fi mreže ili pristupne tačke za bežično spajanje na mobilnom krajnjem uređaju.

- Napunjenu punjivu bateriju ubacite u pogonski uređaj i kratko pritisnite taster za uključivanje/isključivanje (24). Nakon par sekundi čekanja se uključuje OLED ekran. Pogonski uređaj je spreman za rad čim se prikaže početna stranica.
- Pritisnite desni taster (22) kako biste prešli u meni „Postavke“ . Opet pritisnite desni taster. Potom više puta pritisnite levi taster dok se ne prikaže meni „Podešavanje Wi-Fi veze“ . Pritisnite desni taster kako bi se prikazala odgovarajuća stranica sa postavkama . Desni taster držite pritisnutom u trajanju od 2s dok simbol „•“ iznad nje ne počne da treperi. Pristupna tačka pogonskog uređaja je sada vidljiva mobilnom krajnjem uređaju.
- Na mobilnom krajnjem uređaju otvorite Wi-Fi postavke (WLAN). Eventualno na mobilnom krajnjem uređaju uključite Wi-Fi. Za više detalja vidi informacije koje pruža proizvođač mobilnog krajnjeg uređaja.
- Odaberite pristupnu tačku „RE-AP serijski broj“ pogonskog uređaja.
- Kada se to od Vas zatraži, unesite WPA2 lozinku „12345678“ za šifrovanje prenosa podataka između pogonske jedinice i mobilnog krajnjeg uređaja i povežite se. Ako je na mobilnom uređaju već memorisana lozinka, nije potrebno ponovno je unositi; upit za unos lozinke se više ne prikazuje.

Na mobilnom uređaju se automatski otvara konfiguracijska stranica „Wi-Fi SELECTION“ (sl. 8).

Napomena: Ako se konfiguracijska stranica ne otvori automatski, otvorite preglednik na mobilnom uređaju i u adresu traku unesite IP adresu pristupne tačke pogonskog uređaja <http://192.168.4.1>.

2.4.3. Povezivanje pogonskog uređaja sa oblakom putem interneta

Povezivanje pogonskog uređaja putem dostupne Wi-Fi mreže sa oblakom putem interneta (sl. 8):

- Sa liste prikazanih Wi-Fi mreža (H) odaberite odgovarajući mrežu, unesite Wi-Fi lozinku (E) pa uspostavite vezu pritiskom na polje „Save“ (D). Napomena: Wi-Fi mreže koje su povezane putem proxy servera ne mogu da se koriste. Takva veza se koristi recimo za pristup gostiju u hotelima ili kod javno dostupnih mreža i često može da se prepozna po tome što je na pozdravnoj ili stranici za prijavljivanje potrebna potvrda.

Simboli „Wi-Fi“ i „oblak“ prikazani su na alatnoj traci u vrhu OLED ekrana. Može biti potrebno nekoliko minuta dok se ovaj prikaz ne pojavi. Ako se prikaz ne pojavi, isključite i ponovo uključite pogonski uređaj. Simboli „Wi-Fi“ i „oblak“ prikazani su na alatnoj traci u vrhu OLED ekrana.

Uređaj REMS Akku-Press 22 V ACC Connected može da sačuva do 10 Wi-Fi mreža. Pogonski uređaj se automatski povezuje čim je neka već poznata Wi-Fi mreža dostupna.

Odaberite izborni okvir „show all“ (A) kako biste prikazali sve sačuvane Wi-Fi mreže, čak i one koje nisu trenutno dostupne. Ako želite da koristite neku određenu sačuvanu Wi-Fi mrežu s liste sačuvanih Wi-Fi mreža (I), odaberite je i pritisnite polje „Connect“ (B). Kako biste izbrisali neku sačuvanu Wi-Fi mrežu, odaberite je i pritisnite polje „Delete network“ (C).

Povezivanje pogonskog uređaja na oblak preko interneta putem pristupne tačke za bežično spajanje na mobilnom krajnjem uređaju (sl. 8):

Kao alternativa povezivanju pogonskog uređaja putem dostupne Wi-Fi mreže, moguće je i povezivanje preko pristupne tačke za bežično spajanje na mobilnom krajnjem uređaju.

Mobilni krajnji uređaji sa operativnim sistemom Android:

- Povezivanje mobilnog krajnjeg uređaja sa pogonskim uređajem (vidi „2.4.2. Povezivanje mobilnog krajnjeg uređaja sa pogonskim uređajem“).
- Na konfiguracijskoj stranici „Wi-Fi SELECTION“ (sl. 8) odaberite „other SSID“ (G) pa u polje za unos unesite naziv pristupne tačke.
- Unesite lozinku i sačuvajte pritiskom na polje „Save“ (D). Naziv pristupne tačke se prikazuje na listi dostupnih Wi-Fi mreža (H).
- Aktivirajte pristupnu tačku preko kontrolnog centra na mobilnom krajnjem uređaju. Pritom imajte na umu to da je na mobilnom krajnjem uređaju širina frekventijskog pojasa pristupne tačke podešena na 2,4 GHz. Za više detalja vidi informacije koje pruža proizvođač mobilnog krajnjeg uređaja.

Pogonski uređaj se nakon kratkog perioda čekanja povezuje sa pristupnom tačkom. Simboli „Wi-Fi“ i „oblak“ prikazani su na alatnoj traci u vrhu OLED ekrana. Može biti potrebno nekoliko minuta dok se ovaj prikaz ne pojavi. Ako se prikaz ne pojavi, isključite i ponovo uključite pogonski uređaj. Simboli „Wi-Fi“ i „oblak“ prikazani su na alatnoj traci u vrhu OLED ekrana.

Mobilni krajnji uređaji sa operativnim sistemom iOS:

- Povezivanje mobilnog krajnjeg uređaja sa pogonskim uređajem (vidi „2.4.2. Povezivanje mobilnog krajnjeg uređaja sa pogonskim uređajem“).
- Na konfiguracijskoj stranici „Wi-Fi SELECTION“ (sl. 8) odaberite „other SSID“ (G) pa u polje za unos unesite naziv pristupne tačke mobilnog krajnjeg uređaja.
- Unesite lozinku i sačuvajte pritiskom na polje „Save“ (D). Naziv pristupne tačke se prikazuje na listi dostupnih Wi-Fi mreža (H).
- Aktivirajte pristupnu tačku na mobilnom krajnjem uređaju. Odaberite meni „Postavke“ pa u delu „Lična pristupna tačka“ odobrite pristup. Pritom imajte na umu to da je na mobilnom krajnjem uređaju širina frekventijskog pojasa pristupne tačke podešena na 2,4 GHz. Pritom od verzije iOS 15 odaberite opciju „Maksimizacija kompatibilnosti“. Za više detalja vidi informacije koje pruža proizvođač mobilnog krajnjeg uređaja.
- Aktivacionu stranicu „Lična pristupna tačka“ ostavite otvorenu i sačekajte najmanje 10s.

Napomena: Povezivanje sa pristupnom tačkom mobilnog krajnjeg uređaja je moguće samo ako aktivaciona stranica ostane otvorena.

Pogonski uređaj se nakon kratkog perioda čekanja povezuje sa pristupnom tačkom. Simboli „Wi-Fi“ i „oblak“ prikazani su na alatnoj traci u vrhu OLED ekrana. Može biti potrebno nekoliko minuta dok se ovaj prikaz ne pojavi. Ako se prikaz ne pojavi, isključite i ponovo uključite pogonski uređaj. Simboli „Wi-Fi“ i „oblak“ prikazani su na alatnoj traci u vrhu OLED ekrana.

Aktiviranje/deaktiviranje Wi-Fi mreže

Wi-Fi može da se aktivira/deaktivira direktno putem tastera za levo i desno (22). Držite tastere za levo i desno pritisnutim istovremeno oko 2 s. Kada je Wi-Fi veza deaktivirana, na alatnoj traci u vrhu OLED ekrana se prikazuje simbol „x“. Kada je Wi-Fi veza aktivirana, nakon uspešnog povezivanja se na alatnoj traci u vrhu OLED ekrana prikazuju simboli „Wi-Fi“ i „oblak“ .

Pažnja: Ako se na OLED ekranu prikazuju „Brojač 1“ ili „Brojač 2“, prilikom aktiviranja/deaktiviranja Wi-Fi mreže se slučajnim pritiskom na tastere za levo i desno brojač može nehотиčno resetovati.

2.5. REMS servisni portal (<https://service.rems.de>)

2.5.1. Funkcionalnost „Connected“

Na REMS servisnom portalu korisnik može nakon registrovanja proizvoda sa funkcionalnosti „Connected“ da koristi različite dodatne funkcije zavisno od proizvoda i da vrši podešavanja na pogonskom uređaju.

Vidi i www.rems.de → Servisni portal



2.5.2. Administracija proizvoda

Odaberite stavku menija „Connected“ → „Administracija proizvoda“. Prikazuju se svi proizvodi koji su registrovani na određenog korisnika, proizvodi sa pravima pristupa odobrenim tom korisniku i proizvodi sa uklonjenom registracijom. Za detaljni prikaz nekog pogonskog uređaja, odaberite odgovarajući serijski broj.

nnnnnn-jjjj **ADMINISTRACIJA PROIZVODA**

REMS Akku-Press 22V ACC Connected

Prikaz: serijski broj, proizvod, napomene, datum registracije, status veze, brojač 1 i 2 (ukupan broj stiskanja, vreme rada, trenutak ažuriranja, resetovanje brojača), brojač ukupno (ukupan broj stiskanja, vreme rada, trenutak ažuriranja), sledeći servis (dani), verzija firmvera, uputstvo za rad, dodeljena prava pristupa za

Polja:

Prikaz stiskanja	Pregled stiskanja, dijagrami sa prikazom pritiska i vremena i glasovne poruke
Protokoli	Kreiranje, uređivanje, brisanje, preuzimanje protokola
Poništavanje registracije*)	Poništavanje registracije pogonskog uređaja
Odobranje prava pristupa*)	Odobranje prava pristupa pogonskom uređaju drugim korisnicima*)
Mapa	Otvoranje mape sa mestima stiskanja pogonskog uređaja

*) prikazuje se samo za korisnike koji su registrovali pogonski uređaj

Podešavanje u servisnom portalu:

Format datuma	YYYY-MM-DD*, MM/DD/YYYY, DD.MM.YYYY
Format vremena	12, 24*
Vremenska zona	Odabir vremenske zone, (UTC+01:00)*
Jedinica za pritisak	bar*, psi
Prikaz brojača ispod smajlija	Bez prikaza, brojač 1, brojač 2, brojač ukupno
Zabrana korišćenja	uključeno*, isključeno*
Zabrana korišćenja	
Interval upita [dan(i)]	po slobodnom odabiru, (0)*
Vreme pripravnosti [min]	2-20, (10)*
Način kretanja ACC	uključeno*, isključeno
Trajanje LED osvetljenja [s]	0-120, (120)*
Osvetljenost [%]	1-100 (100)*
Zvučna signalizacija	uključeno*, isključeno
Verzija firmvera	Prikaz trenutno instalirane verzije firmvera
*) fabrička postavka	

Promenjene postavke treba potvrditi pritiskom na polje „Potvrda promena“.

Greška:

Spisak poslednjih poruka grešaka

2.5.3. REMS Akku-Press Connected stiskanja

Odaberite stavku menija „Connected“ → „Akku-Press Connected stiskanja“. Prikazuju se stiskanja svih proizvoda koji su registrovani na određenog korisnika, proizvoda sa pravima pristupa odobrenim tom korisniku i proizvoda sa uklonjenom registracijom. Kliknite na neko stiskanje kako biste videli njegov detaljni prikaz.

Stiskanje nnnn DETALJ**Serijski broj nnnnnn-ijij****REMS Akku-Press 22V ACC Connected**

Prikaz detaljnih informacija o stiskanju: Datum i vreme stiskanja, pritisak stiskanja unutar specifikacije, napon punjive baterije tokom postupka stiskanja, jačina struje pri isključivanju, preostali kapacitet punjive baterije, maksimalna jačina struje, unutrašnja temperatura pogonskog uređaja, vreme stiskanja, brojač 1 stiskanja, brojač 1 vreme rada, brojač 2 stiskanja, brojač 2 vreme rada, brojač ukupno stiskanja, brojač ukupno vreme rada.

U polje „Napomena“ možete za svako stiskanje da unesete neki tekst. Alternativno glasovni snimak može da se pretvori u tekst koji može da se uređuje putem opcije „Speech-to-Text“ (prepoznavanja govora). Tekst se potom prikazuje u polju „Napomena“. Pretvoreni tekst korisnik mora da prekontrolise i po potrebi ispravi.

U rubrici „Slike“ se za svaki postupak stiskanja mogu otpremiti slike (jpg, png). U tu svrhu pritisnite polje „+ Otpremanje slika“, odaberite slike i potvrdite. Slike možete alternativno da prevučete direktno na polje „+ Otpremanje slika“. U oba slučaja slike se automatski otpremaju i stoje na raspolaganju kao minijturni prikazi. Prikazana slika može da se obriše pritiskom na polje sa simbolom „kante za otpatke“. Minijturni prikazi mogu da se uvećaju i prikažu preko celog ekrana. Tasterima sa strelicama može da se prelazi sa jedne slike na drugu.

Slike koje su otpremljene za odabrane postupke stiskanja prikazuju se na kraju izrađenog protokola grupisane prema serijskom broju pogonskog uređaja i broju stiskanja.

Prilikom brisanja korisničkog naloga otpremljene slike se automatski brišu.

Nadalje se prikazuju približno mesto i dijagram sa prikazom pritiska i vremena stiskanja. Za određivanje mesta stiskanja (geolokalizacija) mora biti uključena Wi-Fi funkcionalnost pogonskog uređaja u trenutku stiskanja, a opcija Google Geolocation API mora biti u stanju da odredi mesto primene iz prenetih Wi-Fi informacija.

Kako bi se zaštitila privatnost korisnikove lokacije, korisnik može da sakrije geokoordinate mesta stiskanja. Sakrivanje uzrokuje pogoršanje kvaliteta geokoordinata izvornog mesta stiskanja. Ovaj postupak ne može da se opozove.

2.5.4. REMS Akku-Press Connected protokoli

Pritiskom na tabulator „Connected“ → „REMS Akku-Press Connected protokoli“ otvara se stranica „Protokoli stiskanja“. Protokoli mogu da se kreiraju, uređuju, brišu ili preuzimaju i memorišu.

Uređivanje protokola stiskanja #nnnn

Odaberite „Uređivanje“, kako biste otvorili stranicu za uređivanje odgovarajućeg protokola. Unesite podatke u polja „Početak usluge“, „Kraj usluge“, „Izvođač radova“, „Nalogodavac“, „Bliže informacije“. Podaci se u polja „Izvođač radova“ i „Nalogodavac“ mogu uneti samo ako je potvrđen izborni okvir koji se nalazi iznad.

U izbornom okviru odaberite stiskanja koja treba da se preuzmu u protokol. Pritisnite polje „Preuzimanje“, kako biste odabrana stiskanja preuzeli u protokol. Protokol se kreira i dostupan je za preuzimanje.

Na protokole možete da postavite logotip sopstvene kompanije. Kako biste to učinili, u REMS servisnom portalu treba da sačuvate logotip kompanije u delu „Korisnički izbornik“ → „Menjanje korisničkih podataka“. Nakon što ste sačuvali logotip kompanije, on će se prikazivati na protokolu.

3. Rad**3.1. Postupak stiskanja****⚠ OPREZ**

Nakon dužeg skladištenja pogonskog uređaja treba pre ponovnog puštanja u rad najpre pritiskom na taster za vraćanje (12) aktivirati rasteretni ventil. Ako je on zaglavljen ili teško pokretljiv, nemojte da izrađujete stisnute spojeve. Pogonski uređaj tada treba predati na proveru ovlašćenoj ugovornoj radionici kompanije REMS.

Pre svake upotrebe treba proveriti da li su klešta za stiskanje, stezni prsten i međuklešta oštećeni ili istrošeni, a posebno kontura stiskanja (10, 16) stezne čeljusti (9) odnosno sva 3 stezna segmenta (15). Oštećena ili istrošena klešta za stiskanje, stezni prstenovi i međuklešta više ne smeju da se koriste. U tom slučaju bi postojala opasnost nepravilnog stiskanja (tj. propusnosti spoja), odnosno opasnost od nesreće.

Pre svakog korišćenja treba obaviti probno stiskanje sa postavljenom spojnicom koristeći pogonski uređaj i umetnuta klešta za stiskanje odnosno umetnuti stezni prsten sa međukleštima. Klešta za stiskanje (1), stezni prsten (14) sa međukleštima moraju pritom mehanički da odgovaraju pogonskom uređaju i da budu takvi da ih je moguće propisno zablokirati. Kod klešta za stiskanje (sl. 1), steznog prstena (PR-3B) (sl. 6), steznog prstena 45° (PR-2B) (sl. 7), steznog prstena S (PR-2B) (sl. 7), treba se pobrinuti za to da nakon potpuno završenog stiskanja stezne čeljusti (9) budu sasvim zatvorene do položaja „A“. Kod klešta za stiskanje (PZ-4G) (sl. 3), klešta za stiskanje (PZ-S) (sl. 4) treba se pobrinuti za to da nakon potpuno završenog stiskanja stezne čeljusti (9) budu sasvim zatvorene do položaja „A“ kao i na suprotnoj strani „B“. Kod steznog prstena (PR-3S) (sl. 5), treba se pobrinuti za to da nakon potpuno završenog stiskanja stezni segmenti (15) budu sasvim zatvoreni do položaja „A“ kao i na suprotnoj strani „B“. Potrebno je takođe ispitati nepropusnost spoja (poštujući propise koji važe u dotičnoj zemlji odnosno primenljive norme i smernice).

Ako se pri zatvaranju klešta za stiskanje odnosno steznog prstena pojavi izražena unutrašnja ivica na steznoj čauri, spoj može da bude nepravilan odnosno propustan (vidi 5. Smetnje“).

⚠ OPREZ

Kako bi se izbegla oštećenja pogonskog uređaja treba paziti da u radnim situacijama, kao što su recimo one prikazane na sl. 10 do 12, ne dođe do prekomernog naprezanja između klešta za stiskanje, steznog prstena, međuklešta, spojnice i pogonskog uređaja. U slučaju nepridržavanja postoji opasnost od loma, a odlomljeni komadi koji lete unaokolo mogu izazvati ozbiljne povrede.

3.1.1. Uključivanje i isključivanje pogonskog uređaja

Uređaj REMS Akku-Press 22 V ACC Connected se uključuje pritiskom na taster za uključivanje i isključivanje (24). Nakon uključivanja se na OLED ekranu prikazuje pozdravna stranica. Potom se eventualno prikazuju poruke. Pogonski uređaj je spreman za rad čim se na OLED ekranu prikaže početna stranica sa datumom, vremenom i tipom pogonskog uređaja. Kako biste isključili pogonski uređaj, držite taster za uključivanje/isključivanje pritisnutim u trajanju od 2 s. Ako se pogonski uređaj ne koristi, ostaje u stanju pripravnosti i isključuje se nakon što istekne taj period pripravnosti. Trajanje perioda pripravnosti može da se promeni na REMS servisnom portalu.

Ako se pogonski uređaj uključi bez konekcije sa internetom, datum i vreme možete da podesite ručno. Ako postoji veza sa internetom, datum i vreme se prilikom uključivanja pogonskog uređaja automatski pozivaju s interneta i ručno podešavanje u tom slučaju nije moguće. Ako se uprkos postojećoj vezi sa internetom prikazuje pogrešno vreme, proverite na REMS servisnom portalu da li je podešena pravilna vremenska zona.

3.1.2. Tok rada

Klešta za stiskanje (1) pritisnite rukom tako da ih je moguće navući preko stezne spojnice. Pogonski uređaj sa kleštima za stiskanje postavite na steznu čauru pod pravim uglom u odnosu na osu cevi. Otpustite klešta za stiskanje tako da se zatvore oko stezne čaure. Uхватite pogonski uređaj za ručku kućišta (6) i prekidački rukohvat (8).

Položite stezni prsten (14) oko stezne spojnice. Umetnite međuklešta (13) u pogonski uređaj i blokirajte klin za držanje klešta. Međuklešta (13) pritisnite rukom tako da ih je moguće položiti na stezni prsten. Otpustite međuklešta tako da radijus/polukugle sigurno naležu na kontaktni klin/optasto ležište steznog prstena, a stezni prsten na spojnicu (sl. 9). Kod steznog prstena 45° (PR-2B) imajte u vidu da međuklešta Z1 smeju da se postavie samo pod uglom manjim od 45° (sl. 7). Kod steznog prstena S (PR-2B) međuklešta Z8 mogu da se postavie tako da mogu kontinualno da se zakreću (sl. 7).

NAPOMENA

Koristite samo međuklešta koja su odobrena za stezni prsten i radjalnu presu, vidi „2.2. Montaža (zamena) klešta za stiskanje...“. U suprotnom su mogući nepravilni odnosno spojevi koji propuštaju, a uz to se i stezni prsten i međuklešta mogu da se oštete.

Odaberite način kretanja ACC (vidi „3.1.4. Funkcionalna bezbednost“).

Držite sigurnosni prekidač (7) pritisnutim i aktivirajte stiskanje.



Napomena: Stiskanje se može aktivirati samo kada se na pogonskom uređaju prikazuje početni ekran ili se nalazi u meniju „Stiskanje“.

LED indikator u boji za prikaz pritiska stiskanja (20) i OLED ekran (21) pokazuju da li je pritisak stiskanja pogonskog uređaja bio unutar zadatih vrednosti.

Klešta za stiskanje pritisnite rukom tako da zajedno sa pogonskim uređajem mogu da se skinu sa spojnice. Međuklešta pritisnite rukom tako da zajedno sa pogonskim uređajem mogu da se skinu sa steznog prstena. Rukom otvorite stezni prsten tako da ga možete skinuti sa spojnice.

3.1.3. Praćenje za vreme stiskanja i pravljenje glasovnih snimaka

Meni „Stiskanje“ se automatski prikazuje na OLED ekranu pogonskog uređaja čim se sigurnosnim prekidačem aktivira stiskanje.

Meni Stiskanje Prikaz pritiska stiskanja, način kretanja ACC, ocena pritiska stiskanja, dijagram sa prikazom pritiska i vremena, pravljenje glasovnih snimaka	
	Stiskanje Prikaz: Pritisak stiskanja za vreme postupka stiskanja Maksimalni pritisak stiskanja za vreme postupka stiskanja Način kretanja ACC: ON/OFF
	Praćenje pritiska stiskanja Prikaz „veseli smajli“ = pritisak stiskanja unutar zadatih vrednosti
	Praćenje pritiska stiskanja Prikaz „tužni smajli“ = pritisak stiskanja izvan zadatih vrednosti, nedovoljan pritisak
	Praćenje pritiska stiskanja Prikaz „tužni smajli“ i motor se isključuje = pritisak stiskanja izvan zadatih vrednosti, prekoračenje pritiska
Prikaz ukupnog broja stiskanja brojač 1, brojač 2 ili brojač ukupno, može da se odabere preko REMS servisnog portala	
	Prikaz: Dijagram sa prikazom pritiska i vremena ● REC : Pravljenje glasovnih snimaka

Za vreme postupka stiskanja se prati pritisak stiskanja. Nakon što se postupak stiskanja dovrši, na OLED ekranu se prikazuje „veseli smajli“, ako je pritisak stiskanja bio unutar zadatih vrednosti. Ako je zvučna signalizacija uključena, na kraju postupka stiskanja oglašava se kratak zvučni signal. Pritisnite sigurnosni prekidač kako biste odmah aktivirali sledeći postupak stiskanja. Ako je prikazan „tužni smajli“ i LED indikatori za prikaz pritiska stiskanja svetle crveno, znači da je pritisak stiskanja bio niži od zadatih vrednosti (potkoračenje pritiska). Ako je prikazan „tužni smajli“, LED indikatori za prikaz pritiska stiskanja svetle crveno i motor pogonskog uređaja se isključuje, znači da je pritisak stiskanja bio viši od zadatih vrednosti (prekoračenje pritiska). Ako je zvučna signalizacija uključena, u oba slučaja se na kraju postupka stiskanja oglašavaju dva kratka zvučna signala. Taster za vraćanje držite pritisnutim sve dok se pritisni valjci ne vrate unazad do kraja. Ako je pritisak stiskanja bio izvan zadatih vrednosti, novi postupak stiskanja može da se pokrene tek kada se na prikazu „tužnog smajlija“ pritisne desni taster (22). Napravljenu stisnuti spoj bi mogao da bude neupotrebljiv. Preporučujemo da u tom slučaju pogonski uređaj predate na proveru/popravku ovlašćenju servisnoj radionici kompanije REMS.

NAPOMENA

Ako je pritisak stiskanja unutar zadatih vrednosti i na OLED ekranu se prikazuje „veseli smajli“, može se pretpostaviti da klešta za stiskanje, stezni prsten i stezni segmenti na kraju postupka stiskanja nisu bili zatvoreni. Prilikom svakog postupka stiskanja treba pratiti da li se u potpunosti zatvaraju, vidi „3.1.4. Funkcionalna bezbednost“.

Pozivanje dijagrama sa prikazom pritiska i vremena i pravljenje glasovnih snimaka

Sve dok je jedan od dva smajlija prikazan na OLED ekranu, dijagram sa prikazom pritiska i vremena obavljenih stiskanja može da se pozove. Pritisnite desni taster (22) kako biste prikazali dijagram sa prikazom pritiska i vremena stiskanja. Za svako stiskanje može da se napravi glasovni snimak. Glas se snima sve dok je levi taster pritisnut. Za vreme snimanja glasa treperi „REC“. Glas prestaje da se snima čim se levi taster otpusti. Kada potom ponovo držite levi taster

pritisnut, možete da započnete novo snimanje glasa i prethodni glasovni snimak da zamenite novim. Ovaj postupak možete da ponavljate koliko god želite.

Ako za vreme postupka stiskanja nema veze sa oblakom putem interneta, snimljeni dijagrami sa prikazom pritiska i vremena i glasovni snimci se čuvaju u memoriji pogonskog uređaja. Kada se memorija napuni, najpre se brišu najstariji unosi. Kada se pogonski uređaj pokrene sledeći put, na OLED ekranu se prikazuje poruka „Memorija je puna“  koja ukazuje na to da se stari unosi zamenjuju novim. Ponovnim pritiskom na desni taster se poruka potvrđuje. Preporučljivo je uspostaviti internetsku vezu s oblakom kako biste izbegli gubitak podataka. Čim se putem interneta uspostavi veza s oblakom, podaci se iz memorije automatski prenose na oblak i memorija se prazni. Preneseni podaci potom mogu da se pozovu na REMS servisnom portalu.

3.1.4. Funkcionalna bezbednost

Način kretanja ACC pogonskog uređaja može preko REMS servisnog portala da se uključi i isključi i prikazuje se na OLED ekranu čim se stiskanje aktivira pomoću sigurnosnog prekidača (vidi „2.5.2. Administracija proizvođača“). Držite sigurnosni prekidač (7) pritisnutim.

Kada je način kretanja ACC uključen, pogonski uređaj automatski završava postupak stiskanja uz oglašavanje zvučnog signala (pucketanja) i samostalno se vraća nazad (prisilni povratni hod).

Kada je način kretanja ACC isključen, pogonski uređaj se zaustavlja neposredno pre dostizanja potrebnog pritiska stiskanja. Na taj način možete na kraju postupka stiskanja bolje da pratite potpuno zatvaranje klešta za stiskanje, steznog prstena, steznih segmenata. Ponovo pritisnite sigurnosni prekidač kako biste nastavili s postupkom stiskanja. Pogonski uređaj završava postupak stiskanja automatski uz oglašavanje zvučnog signala (pucketanja) i samostalno se vraća nazad (prisilni povratni hod).

NAPOMENA

Samo s potpunim zatvaranjem klešta za stiskanje, steznog prstena, steznih segmenata može da se ostvari besprekoran spoj. Kod klešta za stiskanje (sl. 1), steznog prstena (PR-3B) (sl. 6), steznog prstena 45° (PR-2B) (sl. 7), steznog prstena S (PR-2B) (sl. 7), treba se pobrinuti za to da nakon potpuno završenog stiskanja stezne čeljusti (9) budu sasvim zatvorene do položaja „A“. Kod klešta za stiskanje (PZ-4G) (sl. 3), klešta za stiskanje (PZ-S) (sl. 4) treba se pobrinuti za to da nakon potpuno završenog stiskanja stezne čeljusti (9) budu sasvim zatvorene do položaja „A“ kao i na suprotnoj strani „B“. Kod steznog prstena (PR-3S) (sl. 5), treba se pobrinuti za to da nakon potpuno završenog stiskanja stezni segmenti (15) budu sasvim zatvoreni do položaja „A“ kao i na suprotnoj strani „B“. Ako se pri zatvaranju klešta za stiskanje, steznog prstena odnosno steznih segmenata pojavi izražena unutrašnja ivica na steznoj čauri, spoj može da bude nepravilan odnosno propustan (vidi 5. Smetnje“).

3.1.5. Bezbednost na radu

Sigurnosni prekidač (7) u svakom trenutku, a naročito u slučaju opasnosti, omogućava trenutno zaustavljanje pogonskog uređaja. Pogonski uređaj se u svakom položaju može prebaciti na povratni hod pritiskom na taster poza vraćanje (12).

3.2. Zabrane korišćenja



Na REMS servisnom portalu se za registrovani pogonski uređaj mogu podesiti različite zabrane korišćenja. Pritiskom na polje „Potvrda promena“ se postavke memorišu na oblaku. Pri sledećem povezivanju pogonskog uređaja s oblakom se postavke pogonskog uređaja automatski preuzimaju. Ako je podešena zabrana korišćenja, na OLED ekranu se prikazuje odgovarajuća poruka.

3.2.1. Zabrana korišćenja A

Na REMS servisnom portalu zabrana korišćenja A može da se uključi odnosno isključi. Ako je pogonski uređaj blokiran, neće obavljati postupke stiskanja sve dok se zabrana korišćenja ne otkloni. Na OLED ekranu se prikazuje simbol „Zabrana korišćenja A“ . Pritiskom na taster desno (22) se na OLED ekranu prikazuje QR kod. Skenirajte QR kod mobilnim uređajem kako biste preko REMS servisnog portala promenili zabranu korišćenja pogonskog uređaja.

3.2.2. Zabrana korišćenja B

Na REMS servisnom portalu možete u danima da utvrdite rok za povratne informacije unutar kojeg pogonski uređaj mora putem interneta da se poveže sa oblakom. Pogonski uređaj se blokira ako unutar tog vremenskog perioda ne usledi nikakva povratna informacija na oblaku. Na OLED ekranu se prikazuje simbol „Zabrana korišćenja B“ . Pritiskom na taster desno (22) se na OLED ekranu prikazuje QR kod. Skenirajte QR kod mobilnim uređajem kako biste preko REMS servisnog portala promenili zabranu korišćenja pogonskog uređaja.



Ako je do roka za povratne informacije preostalo ≤ 30 dana, prilikom uključivanja pogonskog uređaja se u trajanju od 3s prikazuje simbol sa preostalim brojem dana . Ako je do roka za povratne informacije preostalo ≤ 10 dana, jednom dnevno se prilikom uključivanja pogonskog uređaja prikazuje simbol koji treperi i prikazuje preostali ukupni broj dana  i kojeg treba potvrditi pritiskom na taster desno (22). Kada se pogonski uređaj opet uključi istog dana, u trajanju od 3s se prikazuje simbol sa preostalim ukupnim brojem dana  kojeg međutim nije potrebno potvrđivati.

3.2.3. Zabrana korišćenja C

Na REMS servisnom portalu možete da odredite raspone vremena i datuma za periode nekorišćenja. Unutar tih perioda nekorišćenja je pogonski uređaj blokiran. Na OLED ekranu se prikazuje simbol „Zabrana korišćenja C“ . Pritiskom na taster desno (22) se na OLED ekranu prikazuje QR kod. Skenirajte QR kod mobilnim uređajem kako biste preko REMS servisnog portala promenili zabranu korišćenja pogonskog uređaja.





3.2.4. Zabrana korišćenja D

Na REMS servisnom portalu možete da utvrdite maksimalni broj stiskanja koji je moguće obaviti, nakon kog se pogonski uređaj blokira. Na OLED ekranu se prikazuje simbol „Zabrana korišćenja D“ . Pritiskom na taster desno (22) se na OLED ekranu prikazuje QR kod. Skenirajte QR kod mobilnim uređajem kako biste preko REMS servisnog portala promenili zabranu korišćenja pogonskog uređaja.

Ako je preostalo manje od 10 % maksimalnog broja mogućih stiskanja, prilikom uključivanja pogonskog uređaja se u trajanju od 3s prikazuje simbol sa preostalim brojem stiskanja . Ako je preostalo manje od 3 % maksimalnog broja mogućih stiskanja, jednom dnevno se prilikom uključivanja pogonskog uređaja prikazuje simbol koji treperi i prikazuje preostali ukupni broj stiskanja  i kojeg treba potvrditi pritiskom na taster desno (22). Kada se pogonski uređaj opet uključi istog dana, u trajanju od 3 s se prikazuje simbol sa preostalim ukupnim brojem stiskanja  kojeg međutim nije potrebno potvrđivati.

3.3. Instalacija nove verzije firmvera, RESTORE verzije firmvera, FACTORY RESET

3.3.1. Instalacija nove verzije firmvera

Nova verzija firmvera je dostupna za preuzimanje čim se uspostavi veza s internetom i preuzima se automatski. Simbol  na gornjoj alatnoj traci pokazuje da je preuzimanje bilo uspešno. Na „Početnom ekranu“  pozovite stranicu s informacijama „Verzija firmvera“ . Kada se putem interneta uspostavi veza s oblakom, pritiskom na taster desno (22) se prikazuje simbol „Dostupna nova verzija firmvera“, čim na raspolaganju stoji nova verzija firmvera za instalaciju. Držite taster desno pritisnutim oko 2 s. Poruka e-pošte sa linkom koji vam prikazuje aktuelne informacije o zaštiti podataka šalje se na registrovane adrese e-pošte korisnika kao i korisnika sa odobrenim pravima pristupa pogonskom uređaju, a na OLED ekranu se prikazuje upit o tome da li ste navedene informacije o zaštiti podataka  primili k znanju. Opet držite taster desno pritisnutim oko 2 s kako biste potvrdili upit. Tek nakon potvrde se instalira nova verzija firmvera. Simbol „Instalacija“  prikazuje se na većem delu površine OLED ekrana. Nakon uspešno obavljene instalacije, pogonski uređaj se iznova pokreće i spreman je za rad. Prilikom instalacije nove verzije firmvera obično se zadržavaju sačuvane Wi-Fi mreže i podešeni parametri pogonskog uređaja.

Instalacija nove verzije firmvera moguća je samo ako najmanje jedan LED indikator stepenovanog pokazivača napunjenosti svetli zeleno i time ukazuje na to da je punjiva baterija dovoljno napunjena. Za vreme instalacije nemojte da vadite punjivu bateriju odnosno nemojte da prekidate naponsko napajanje niti isključujete pogonski uređaj, jer se on tako može oštetiti.

3.3.2. RESTORE verzije firmvera

Ako instalirana verzija firmvera ne radi pravilno, ranija verzija može da se vratiti uz pomoć opcije „RESTORE verzije firmvera“. Ako na pogonskom uređaju postoji pravilna prethodna verzija firmvera, pogonski uređaj obavlja „local RESTORE“ odnosno vraćanje na tu verziju. Ako ne postoji nikakva verzija firmvera, uređaj obavlja „Wi-Fi RESTORE“ postupak pri čemu se ispravna verzija firmvera automatski učitava na pogonski uređaj putem Wi-Fi veze. Prilikom obnavljanja tj. postupka RESTORE verzije firmvera obično se zadržavaju sačuvane Wi-Fi mreže i podešeni parametri pogonskog uređaja.

Uverite se da postoji internetska veza s oblakom. Istovremeno u trajanju od 10s držite pritisnut levi taster (22) i taster za uključivanje/isključivanje (24). U zavisnosti od dostupnosti se na OLED ekranu prikazuje „local RESTORE“ ili „Wi-Fi RESTORE“.

Local RESTORE

Prethodno korišćena verzija firmvera se ponovno uspostavlja: Na OLED ekranu pogonskog uređaja se prikazuje „local RESTORE“. Desni taster (22) držite pritisnutim u trajanju od 2s. Simbol „Instalacija“  se prikazuje na većem delu površine OLED ekrana kako bi ukazao na instaliranje prethodno korišćene verzije firmvera. Nakon obavljene instalacije, pogonski uređaj se automatski iznova pokreće i spreman je za rad.



Wi-Fi RESTORE

Ako na pogonskom uređaju nema ranijih verzija firmvera, putem postojeće Wi-Fi veze se preuzima ona verzija koja je memorisana na serveru: Na OLED ekranu pogonskog uređaja se prikazuje „Wi-Fi RESTORE“. Držite taster desno (22) pritisnutim u trajanju od 2 s. Ako se s donje desne strane ne prikaže nijedna tačka, to znači da nema Wi-Fi veze. U tom slučaju morate da uspostavite Wi-Fi vezu kako biste nastavili s postupkom. Nakon uspešno obavljene instalacije, pogonski uređaj se iznova pokreće i spreman je za rad.

Ako za vreme postupka RESTORE dođe do nekakve greške, pogonski uređaj se automatski iznova pokreće. Verzija firmvera koja je instalirana na pogonskom uređaju ostaje nepromenjena.

3.3.3. FACTORY RESET

Pogonski uređaj se pomoću opcije FACTORY RESET može vratiti na fabrička podešavanja. Pritom se Wi-Fi mreže, brojač 1 i brojač 2 kao i sadržaj interne memorije nepovratno brišu.

Pritisnite desni taster (22) kako biste prešli u meni „Postavke“ . Opet pritisnite desni taster. Pritisnite levi taster kako bi se prikazala stranica s postavkama „FACTORY RESET“ . Pri vraćanju na fabrička podešavanja tj. postupkom FACTORY RESET gube se sačuvane Wi-Fi mreže i podešeni parametri pogonskog uređaja.

Napomena: Ako se na OLED ekranu prikazuje stranica s informacijama „Pročitajte uputstvo za rad“ , to znači da je podešena zabrana korišćenja.

Zabrana korišćenja mora da se otkloni preko REMS servisnog portala.

- Držite taster desno pritisnutim oko 2 s.
- Nakratko se prikazuje „FACTORY RESET“ i pogonski uređaj se iznova pokreće.

3.4. Kontrola stanja uređaja sa zaštitom od prekomernog pražnjenja baterije

Uređaj REMS Akku-Press 22 V ACC Connected opremljen je elektronskom kontrolom stanja mašine (17) sa preopteretnom zaštitom od prejake struje i dvobojnim zeleno/crvenim LED pokazivačem napunjenosti baterije (17). LED svetli zeleno kada je baterija sasvim ili još uvek dovoljno napunjena. Ako LED svetli crveno, baterija mora da se napuni ili je u kvaru, a moguće je i da se pogonski uređaj isključio zbog prejake struje. Ukoliko se to desi tokom pritisnjanja, koje zbog toga ne može da se privede kraju, rad morate da nastavite sa napunjenom litijum-jonskom baterijom. Ako se pogonski uređaj ne koristi, LED se nakon zadatog vremena pripravnosti gasi i počinje opet da svetli tek kada se pogonski uređaj ponovo uključi.

3.5. Stepenovani indikator napunjenosti (20) litijum-jonskih punjivih baterija od 21,6V

Napunjenost baterije se prikazuje stepenovano pomoću 4 LED indikatora. Po pritisku na taster sa simbolom baterije nekoliko sekundi svetli najmanje jedan LED indikator. Što više LED indikatora svetli zeleno, to je baterija više napunjena. Stavite bateriju na punjenje kada zatreperi crveni LED indikator.

4. Servisiranje

Nezavisno od dole navedenog održavanja, preporučujemo da REMS pogonske uređaje zajedno sa celokupnim alatom (npr. kleštima za stiskanje, steznim prstenovima sa međukleštima) i priborom (npr. punjivim baterijama, punjačima za brzo punjenje, adapterima za napajanje) najmanje jednom godišnje predate ovlašćenoj ugovornoj radionici kompanije REMS u svrhu detaljne i redovne provere električnih uređaja. U Nemačkoj se takve redovne provere električnih uređaja u skladu s DIN VDE 0701-0702 i propisom o sprečavanju nesreća na radu DGUV propis 3 „Električna postrojenja i pogonska sredstva“ odnose i na prenosnu električnu opremu. Osim toga je neophodno pridržavati se odgovarajućih nacionalnih bezbednosnih odredaba, pravila i propisa koji važe na mestu primene.

4.1. Održavanje

UPOZORENJE

Pre radova održavanja izvucite strujni utikač iz utičnice odnosno izvadite bateriju!

4.1.1. Klešta za stiskanje, stezni prstenovi, međuklešta

Redovno proveravajte pokretljivost klešta za stiskanje, steznih prstenova i međuklešta. Prema potrebi očistite klešta za stiskanje, stezne prstenove, međuklešta, a klinove (11) steznih čeljusti, steznih segmenata i međučeljusti, (sl. 1, 6–10) ovlašćeno podmažite mašinskim uljem, ali nemojte da demontirate klešta za stiskanje, stezne prstenove i međuklešta! Uklonite moguće naslage nečistoće iz konture stiskanja (10, 16). Funkcionalnost svih klešta za stiskanje, steznih prstenova i međuklešta redovno kontrolišite tako što ćete da obavljate probno stiskanja postavljene spojnice (vidi „3.1. Postupak stiskanja“).

Klešta za stiskanje, stezne prstenove i međuklešta održavajte čistim. Jako zaprljane metalne delove očistite recimo sredstvom za mašinsko čišćenje REMS CleanM (br. art. 140119) i nakon toga zaštitite od korozije.

Oštećena ili istrošena klešta za stiskanje, stezni prstenovi i međuklešta više ne smeju da se koriste. U slučaju nedoumice, pogonski uređaj zajedno sa svim kleštima za stiskanje steznim prstenovima i međukleštima dostavite na detaljnu proveru u ovlašćenu ugovornu radionicu kompanije REMS.

4.1.2. pogonski uređaj

Zahvatna mesta klešta za stiskanje održavajte čistim, a posebno pritisne valjke (5) i klin za držanje klešta (2) čistite redovno i zatim ih ovlašćeno podmažite mašinskim uljem. Redovno obavljajte probna stiskanja sa spojnicom kojoj je potrebna najviša sila stiskanja kako biste kontrolisali pravilan rad pogonskog uređaja. Ako se klešta za stiskanje, stezni prsten odnosno stezni segmenti pri tom probnom stiskanju potpuno zatvore (slika gore), a pritisak stiskanja je unutar zadatih vrednosti, to znači je funkcija pogonskog uređaja sigurna.

Plastične delove (npr. kućište, baterije) čistite samo sredstvom za čišćenje mašina REMS CleanM (br. art. 140119) ili prebrišite vlažnom krpom nakvašenom blagim rastvorom sapunice. Nemojte da koristite uobičajena sredstva za čišćenje u domaćinstvu. Ona sadrže različite hemikalije koje mogu da oštete plastične delove. Za čišćenje za čišćenje plastike nemojte nipošto da koristite benzin, terpentin, rastvarače ili slične proizvode.

Pazite pritom na to da tečnosti nikako ne dospeju u unutrašnjost elektroalata. Isto tako, elektroalat nemojte nikada da uranjate u tečnosti.

4.1.3. Zamena dugmaste baterije

Uređaj Akku-Press 22 V ACC Connected ima dugmastu bateriju (CR2032 3V) za prikazivanje stvarnog vremena. Čim se na OLED ekranu pojavi poruka „Dugmasta baterija uskoro prazna“ , treba je ubrzo zameniti u ovlašćenoj servisnoj radionici kompanije REMS.

4.2. Provere i popravke

UPOZORENJE

Pre radova održavanja i popravki izvucite utikač iz utičnice odnosno izvadite bateriju! Ove radove sme da obavlja isključivo stručno osoblje.

Kod uređaja REMS Akku-Press 22 V ACC Connected se prstenaste zaptivke troše (O-prstenovi). Oni se troše pri radu pa ih treba povremeno proveriti

odnosno zameniti. Pri nedovoljnoj sili stiskanja ili pri gubitku ulja pogonski uređaj treba dostaviti ovlaštenoj ugovornoj radionici kompanije REMS na pregled i eventualnu popravku.

Pogon s DC motorom bez četkica

Uređaj REMS Akku-Press 22 V ACC Connected se pogoni putem DC motora bez četkica koji nije potrebno održavati. Grafitne četkice nije potrebno menjati.

NAPOMENA

Oštećena ili istrošena klešta za stiskanje, stezni prstenovi, međuklešta ne mogu da se poprave.

5. Smetnje / poruke grešaka / daljinska dijagnostika

Kako bi se izbegla oštećenja radijalne prese, treba paziti da u radnim situacijama, kao što su recimo one prikazane na sl. 10 do 12, ne dođe do prekomernog naprezanja između klešta za stiskanje, steznog prstena, međuklešta, spojnice i pogonskog uređaja.

⚠ OPREZ

Nakon dužeg skladištenja pogonskog uređaja treba pre ponovnog puštanja u rad najpre pritiskom na taster za vraćanje (12) aktivirati rasteretni ventil. Ako je on zaglavljen ili teško pokretljiv, nemojte da izrađujete stisnute spojeve. Pogonski uređaj tada treba predati na proveru ovlašćenoj ugovornoj radionici kompanije REMS.

5.1. Smetnja: Pogonski uređaj se ne pokreće nakon pritiska na sigurnosni prekidač.

Uzrok:

- Pogonski uređaj je isključen.
- Punjiva baterija je prazna ili neispravna
- Na OLED ekranu se prikazuje poruka greške

Pomoć:

- Držite taster za uključivanje/isključivanje (24) pritisnutim i uključite pogonski uređaj.
- Zamenite bateriju novom ili je napunite punjačem za brzo punjenje.
- Vidi „5.9. Poruke grešaka na OLED ekranu“

5.2. Smetnja: Prikaz pritiska stiskanja (20) svetli crveno. Pogonski uređaj se ne pokreće nakon pritiska na sigurnosni prekidač.

Uzrok:

- Pritisak stiskanja je niži od zadatih vrednosti (potkoračenje pritiska). Na OLED ekranu se prikazuje „tužni smajli“.
- Pritisak stiskanja je viši od zadatih vrednosti (prekoračenje pritiska). Na OLED ekranu se prikazuje „tužni smajli“.

Pomoć:

- Pritisnite desni taster (22) kako biste potvrdili poruku greške. Napravljene stisnuti spoj bi mogao da bude neupotrebljiv. Preporučujemo da pogonski uređaj predate na proveru/popravku ovlašćenoj servisnoj radionici kompanije REMS.
- Pritisnite desni taster (22) kako biste potvrdili poruku greške. Taster za vraćanje (12) držite pritisnutim sve dok se pritisni valjci ne vrate unazad do kraja. Napravljene stisnuti spoj bi mogao da bude neupotrebljiv. Predajte pogonski uređaj na proveru odnosno popravku ovlašćenoj ugovornoj radionici kompanije REMS.
- Vidi „5.9. Poruke grešaka na OLED ekranu“

5.3. Smetnja: Radijalna presa ne završava postupak stiskanja, klešta za stiskanje, stezni prsten, stezni segment se ne zatvaraju do kraja, klešta za rezanje, makaze za kablove ne režu u potpunosti.

Uzrok:

- Punjiva baterija je prazna ili neispravna
- Kvar pogonskog uređaja
- Koriste se pogrešna klešta za stiskanje, pogrešan stezni prsten (kontura stiskanja, veličina) ili pogrešna međuklešta, pogrešni rezni ulošci
- Klešta za stiskanje, stezni prsten odnosno međuklešta su teško pokretljivi ili neispravni
- LED indikator pritiska stiskanja (20) svetli crveno, a na OLED ekranu je prikazan tužni smajli, vidi „3.1.3. Praćenje za vreme stiskanja i pravljenje glasovnih snimaka“.
- Klasa čvrstine navojnih šipki 4.8 (400 N/mm²) (REMS klešta za rezanje M).
- Rezni ulošci REMS klešta za rezanje odnosno oštrice za sečenje REMS makaza za kablove su tupi.
- Umetnuti su pogrešni Klauke stezni umeci u REMS kleštima za stiskanje Basic E01.

Pomoć:

- Zamenite bateriju novom ili je napunite punjačem za brzo punjenje.
- Predajte pogonski uređaj na proveru odnosno popravku ovlašćenoj ugovornoj radionici kompanije REMS.
- Proverite oznaku klešta za stiskanje, steznog prstena, međuklešta i reznih uložaka pa ih po potrebi zamenite.
- Nemojte da koristite klešta za stiskanje, stezni prsten odnosno međuklešta! Očistite klešta za stiskanje, stezni prsten odnosno međuklešta i ovlaš ih podmažite mašinskim uljem ili ih zamenite novim.
- Predajte pogonski uređaj na proveru odnosno popravku ovlašćenoj ugovornoj radionici kompanije REMS. Spojnicu za stiskanje eventualno dodatno stisnite odnosno zamenite novom. Imajte na umu uputstvo za montažu sistema spajanja stiskanjem.
- Imajte na umu klasu čvrstine navojnih šipki.
- Okrenite odnosno zamenite rezne uloške ili zamenite oštrice za sečenje kablova.
- Postupajte u skladu sa uputstvima dobavljača sistema i po potrebi zamenite stezne umetke.

5.4. Smetnja: Pri zatvaranju klešta za stiskanje, steznog prstena odnosno steznih segmenata stvara se jasno izražena unutrašnja ivica na steznoj čauri.

Uzrok:

- Oštećena ili istrošena klešta za stiskanje, stezni prsten, stezni segmenti odnosno kontura stiskanja.
- Koriste se pogrešna klešta za stiskanje, pogrešan stezni prsten (kontura stiskanja, veličina) ili pogrešna međuklešta.
- Neodgovarajuća usklađenost stezne čaure, cevi i potpornog rukavca

Pomoć:

- Zamenite klešta za stiskanje ili stezni prsten novim.
- Proverite oznaku klešta za stiskanje, steznog prstena i međuklešta pa ih po potrebi zamenite.
- Proverite kompatibilnost stezne čaure, cevi i potpornog rukavca. Pročitajte uputstvo za ugradnju i montažu koje izdaje proizvođač odnosno dobavljač dotičnog sistema za spajanje stiskanjem i prema potrebi stupite s njim u kontakt.

5.5. Smetnja: Stezne čeljusti se i pri neopterećenim kleštima za stiskanje zatvaraju s međusobnim pomakom na mestima "A" i "B" (sl. 1).

Uzrok:

- Klešta za stiskanje su pala na pod, pritisna opruga je iskrivljena.

Pomoć:

- Predajte klešta za stiskanje radi pregleda ovlašćenoj servisnoj radionici kompanije REMS.

5.6. Smetnja: Stvaranje unutrašnjih ivica pri rezanju navojnih šipki (REMS klešta za rezanje M)

Uzrok:

- Rezni ulošci REMS klešta za rezanje su tupi odnosno izlomljeni.
- Klasa čvrstine navojnih šipki > 4.8 (400 N/mm²).

Pomoć:

- Okrenite odnosno zamenite rezne uloške.
- Imajte na umu klasu čvrstine navojnih šipki.

5.7. Smetnja: Nakon svakog uključivanja uređaja treba iznova namestiti datum i vreme.

Uzrok:

- Dugmasta baterija je prazna

Pomoć:

- Zamenite dugmastu bateriju (vidi „4.1.3. Zamena dugmaste baterije“).

5.8. Smetnja: Pogonski uređaj se ne povezuje s pristupnom tačkom mobilnog krajnjeg uređaja navedenom pod „other SSID“.

Uzrok:







- Pristupna tačka na mobilnom krajnjem uređaju je deaktivirana
- Wi-Fi mreža na mobilnom krajnjem uređaju je deaktivirana
- Postavke na mobilnom krajnjem uređaju nisu odgovarajuće
- Širina frekvencijskog pojasa pristupne tačke na mobilnom krajnjem uređaju je nameštena na 5 GHz
- Baterija mobilnog uređaja je nedovoljno napunjena
- Pristupna tačka je deaktivirana zbog neaktivnosti pogonskog uređaja

Pomoć:

- Aktivirajte pristupnu tačku u kontrolnom centru na mobilnom krajnjem uređaju. Ostavite kontrolni centar otvorenim.
- Aktivirajte Wi-Fi mrežu na mobilnom krajnjem uređaju
- Resetujte mobilni uređaj.
- Deaktivirajte režim rada za uštedu energije.
- Poništite postavke mreže.
- Namestite širinu frekvencijskog pojasa pristupne tačke na 2,4 GHz.
- Proverite napunjenost baterije mobilnog uređaja pa je prema potrebi napunite.
- Opet uključite pogonski uređaj i aktivirajte pristupnu tačku u kontrolnom centru na mobilnom krajnjem uređaju. Ostavite kontrolni centar otvorenim. Produžite trajanje perioda pripravnosti pogonskog uređaja.

5.9. Poruke grešaka na OLED ekranu

Poruke grešaka se prikazuju direktno na OLED ekranu pogonskog uređaja. Stiskanje nije moguće sve dok se poruka prikazuje.

	<p>Klin za držanje klešta otvoren</p> <ul style="list-style-type: none"> • Dugme (3) pritisnite prema dole, direktno preko klina za držanje klešta (2) pa klin za držanje klešta (2) gurnite unapred tako da bravica (4) uskoči.
	<p>Greška pogonskog uređaja</p> <ul style="list-style-type: none"> • Predajte pogonski uređaj na proveru odnosno popravku ovlašćenoj ugovornoj radionici kompanije REMS.
	<p>Dugmasta baterija je uskoro prazna</p> <ul style="list-style-type: none"> • Zamenu dugmaste baterije potrebne za prikaz stvarnog vremena prepustite kvalifikovanom stručnom osoblju ili ovlašćenoj servisnoj radionici kompanije REMS.
	<p>Greška punjive baterije</p> <ul style="list-style-type: none"> • Punjiva baterija je neispravna. Zamenite punjivu bateriju.
	<p>Mrežni priključak blokiran.</p> <p>Odobrite mrežne priključke 53 TCP, 123 TCP/UDP i 443 TCP u zaštitnom zidu.</p>
	<p>Greška pri prijavljivanju na Wi-Fi mrežu</p> <p>Unesena pogrešna Wi-Fi lozinka ili pogrešni SSID u polje „other SSID“</p>
	<p>Pritisak stiskanja pri uključivanju pogonskog uređaja je previsok</p> <ul style="list-style-type: none"> • Pritisnite taster za vraćanje (12) kako biste ručno razgradili pritisak.



Temperatura punjive baterije preniska

- Temperatura punjive baterije je preniska. Ostavite punjivu bateriju neka se zagreje ili je zamenite.



Temperatura punjive baterije previsoka/ radna temperatura elektronike previsoka

- Temperatura punjive baterije je previsoka. Ostavite punjivu bateriju neka se ohladi ili je zamenite.
- Temperatura elektronike je previsoka. Ostavite pogonski uređaj neka se ohladi.

5.10. Slanje poruke o održavanju radi daljinske dijagnostike

Ako postoji internetska veza s oblakom, korisnik može s pogonskog uređaja na oblak da pošalje poruku o održavanju. Ovlašćene servisne radionice kompanije REMS i stručni saradnici kompanije REMS mogu tu poruku o održavanju na vreme da pročitaju na REMS servisnom portalu i korisniku daljinskim putem da pruže pomoć u pronalazanju rešenja.

- Pritisnite desni taster (22) kako biste prešli u meni „Postavke“ . Opet pritisnite desni taster. Više puta pritisnite levi taster dok se ne prikaže meni „Postavke Support“ . Pritisnite desni taster kako bi se prikazala stranica „SUPPORT“ .
- Desni taster pritisnite 4 puta u roku od 4 s kako biste poslali poruku o održavanju. Nakon slanja poruke o održavanju opet se prikazuje meni „Postavke Support“ .
- Zabeležite odnosno pripremite serijski broj pogonskog uređaja.
- Kontaktirajte ovlašćenu servisnu radionicu kompanije REMS ili stručnog saradnika kompanije REMS.

6. Odlaganje u otpad

Uređaj REMS Akku-Press 22V ACC Connected, punjive baterije, punjači za brzo punjenje i adapteri za napajanje se po isteku radnog veka ne smeju odlagati kao komunalni otpad. Odlaganje u otpad mora biti u skladu sa važećim zakonskim propisima. Litijumske baterije i kompleti punjivih baterija svih baterijskih sistema smeju se odlagati u otpad samo kada su prazni odnosno ako nisu potpuno ispražnjeni, treba prekriti sve kontakte npr. izolacionom trakom.

7. Garancija proizvođača

Garantni rok je 12 meseci od predaje novog proizvoda prvom korisniku. Trenutak predaje (preuzimanja od strane korisnika) potvrđuje se predočenjem originalne prodajne dokumentacije, na kojoj moraju biti naznačeni naziv/oznaka artikla i datum kupovine. Sve greške u radu uređaja koje nastanu unutar garantnog roka, a za koje se dokaže da su prouzrokovane greškama u proizvodnji ili materijalu, biće odstranjene bez ikakve novčane naknade. Otklanjanjem reklamiranih nedostataka se garantni ne produžava niti se obnavlja. Štete, čiji uzrok može da se svede na prirodno habanje, nestručno korišćenje ili zloupotrebu uređaja, nepoštovanje propisa i uputstava za rad, primenu neodgovarajućih sredstava za rad, preopterećivanje, nesvrishodnu primenu kao i sopstvene ili tuđe zahvate u uređaj ili druge razloge za koje kompanija REMS ne snosi krivicu, nisu obuhvaćene garancijom.

Zahvate koje obuhvata garancija smeju da obavljaju samo ovlašćene ugovorne radionice kompanije REMS. Reklamacije će biti priznate samo ako se uređaj dostavi u neku od ovlašćenih ugovornih radionica kompanije REMS bez ikakvih prethodnih intervencija i ako nije rastavljen na delove. Zamenjeni artikli ili delovi postaju vlasništvo kompanije REMS.

Troškove transporta do i od radionice snosi korisnik.

Spisak ovlašćenih ugovornih radionica kompanije REMS možete da pronađete na internet stranici www.rems.de. Za zemlje koje tamo nisu navedene, proizvod možete da dobijete preko servisnog centra, na adresi SERVICE-CENTER, Neue Rommelshauser StraÙe 4, 71332 Waiblingen, Nemačka. Zakonska prava korisnika, a naročito u pogledu prava na reklamacije prema prodavcu u slučaju nedostataka kod kupljenog proizvoda kao i potraživanja zbog namernog kršenja obaveza i dužnosti proizvođača ovom garancijom ostaju netaknuta.

Za ovu garanciju važi nemačko pravo uz izuzeće referentnih propisa nemačkog Međunarodnog privatnog prava i uz izuzeće sporazuma Ujedinjenih Nacija o ugovorima koji se tiču međunarodne robne kupoprodaje (CISG). Davalac ove garancije proizvođača koja važi u čitavom svetu je kompanija REMS GmbH & Co KG, Stuttgarter Str. 83, 71332 Waiblingen, Nemačka.

8. Produžetak garancije proizvođača na 5 godina

Za pogonske uređaje navedene u ovom uputstvu za rad, unutar 30 dana od dana predaje prvom korisniku, postoji mogućnost produženja postojeće garancije proizvođača na 5 godina putem registrovanja odgovarajućeg pogonskog uređaja na stranici www.rems.de/service. Zahteve za produžetak garancije proizvođača mogu podnositi samo registrovani prvi korisnici uz preduslov da s pogonskog uređaja nije uklonjena niti promenjena natpisna pločica kao i da su podaci koji su na njoj istaknuti čitljivi. Garantna prava ne mogu se ustupiti drugima.

9. Spiskovi rezervnih delova

Spiskove rezervnih delova možete naći na adresi www.rems.de → Preuzimanja → Spiskovi rezervnih delova.

Originalno navodilo za uporabo

Za uporabo stiskalnih klešč REMS in stiskalnih obročev z vmesnimi kleščami REMS za različne sisteme stiskalnih fittingov veljajo trenutni prodajni dokumenti REMS, glejte tudi www.rems.de → Prenosi → Katalogi izdelkov in brošure. Kadar pri proizvajalcih sistemskih komponent sistemov stiskalnih fittingov pride do sprememb obstoječih komponent ali kadar se na trgu pojavijo novosti, je treba nujno stopiti v stik z družbo REMS in preveriti možnost uporabe (faks +49 7151 17 07 – 110 ali e-pošta info@rems.de). Pridržujemo si pravico do sprememb in pomot.

Sl. 1 – 7

1	Stiskalne klešče	15	Stiskalni segment
2	Držalni sornik klešč	16	Stiskalna kontura (stiskalni obroč oz. stiskalni segmenti)
3	Gumb	17	Kontrola stanja stroja
4	Zapah	18	Akumulatorska baterija
5	Stiskalna kolesca	19	Stopenjski prikaz polnilnega stanja
6	Ročaj ohišja	20	Prikaz stiskalnega pritiska
7	Varnostno stikalo na dotik	21	Zaslón OLED
8	Pretični ročaj	22	Tipke levo/desno
9	Stiskalna čeljust	23	Mikrofon
10	Stiskalna kontura (stiskalne klešče)	24	Tipke za vklop/izklop
11	Sornik	25	Delovna LED-luč
12	Vračilna tipka	26	Nosilno uho za ramenski pas
13	Vmesne klešče		
14	Stiskalni obroč		

Sl. 8

- A Potrditveno polje »show all« za prikaz vseh omrežij Wi-Fi, shranjenih na pogonskem stroju, tudi, ko niso na voljo.
- B Izberite povezano, shranjeno omrežje Wi-Fi s seznama I in ga povežite s funkcijo »Connect«.
- C Izberite izbrano, shranjeno omrežje Wi-Fi s seznama I in ga odstranite s funkcijo »Delete network«.
- D Omrežje Wi-Fi izberite s seznama H, »Passwort« vnesite pod E in vnos shranite s funkcijo »Save«.
- E Vnosno polje za geslo za izbrano omrežje Wi-Fi
- F Posodobite seznam omrežij Wi-Fi
- G Ročno vnesite neprikazano omrežje Wi-Fi v vnosno polje.
- H Seznam razpoložljivih omrežij Wi-Fi
- I Seznam shranjenih in razpoložljivih omrežij Wi-Fi
- J Naslov IP in ime omrežja Wi-Fi pogonskega stroja

Sl. 9

Predvidena oz. nedopustna namestitve vmesnih klešč na stiskalni obroč

Sl. 10 – 12

Prepovedani delovni položaji

Splošna varnostna navodila za električna orodja

⚠ OPOZORILO

Preberite vsa varnostna navodila, navodila, opise k slikam in tehnične podatke, s katerimi je opremljeno to električno orodje. Neupoštevanje navodil v nadaljevanju lahko povzroči električni udar, požar in/ali hude telesne poškodbe.

Shranite vsa varnostna navodila in napotke za prihodnost.

Izraz »električno orodje«, ki se pojavlja v varnostnih navodilih, se nanaša na električno orodje, ki ga napaja elektrika iz omrežja (z omrežnim vodnikom), ali na akumulatorska električna orodja (brez omrežnega vodnika).

1) Varnost na delovnem mestu

- a) Poskrbite za to, da bo delovno mesto čisto in dobro osvetljeno. Nered ali neosvetljena delovna območja lahko privedejo do nesreč.
- b) Z električnim orodjem ne smete delati v okolju, kjer je nevarnost eksplozije in kjer se nahajajo gorljive tekočine, plini ali prah. Električno orodje povzroči iskrenje, ki lahko vname prah ali hlape.
- c) Poskrbite za to, da se med uporabo električnega orodja druge osebe in otroci ne bodo nahajali v bližini. Če zmotijo vašo pozornost, lahko izgubite nadzor nad električnim orodjem.

2) Električna varnost

- a) Priključni vtič električnega orodja mora ustrezati vtičnici. Vtiča ne smete v nobenem primeru spremeniti. Ne uporabljajte adapterskega vtiča skupaj z ozemljenimi električnimi orodji. Nespremenjeni vtič in primerne vtičnice zmanjšajo tveganje električnega udara.
- b) Izognite se stiku telesa z ozemljenimi površinami kot so npr. cevi, grelci, štedilniki in hladilniki. Če je vaše telo ozemljeno, obstaja povečano tveganje električnega udara.
- c) Ne dovolite, da bi bilo električno orodje izpostavljeno dežju ali mokroti. Vdor vode v električno orodje poveča tveganje električnega udara.

- d) Ne uporabljajte priključnega vodnika v druge namene, npr. za nošenje električnega orodja, obešanje ali za poteg vtiča iz vtičnice. Priključni vodnik zavarujte pred vročino, oljem, ostrimi robovi ali premikajočimi se deli. Poškodovani ali zviti priključni vodniki povečajo tveganje električnega udara.
- e) Če uporabljate električno orodje na prostem, uporabljajte samo podaljševalne vodnike, ki so primerni za uporabo na prostem. Uporaba podaljševalnega vodnika, ki je primeren za delo na prostem, zmanjšuje tveganje električnega udara.
- f) Če je uporaba električnega orodja v vlažnem okolju neizogibna, uporabite tokovno zaščitno stikalo. Uporaba tokovnega zaščitnega stikala zmanjša tveganje električnega udara.

3) Varnost oseb

- a) Bodite pozorni, pazite na to, kar delate in razumno delajte z električnim orodjem. Električnega orodja ne uporabljajte, kadar ste utrujeni ali pod vplivom drog, alkohola ali zdravil. Le trenutek nepazljivosti pri uporabi električnega orodja lahko vodi do resnih poškodb.
- b) Nosite osebno zaščitno opremo ter vedno tudi zaščitna očala. Nošenje osebne zaščitne opreme, kot npr. maske za zaščito proti prahu, nedrsljivih zaščitnih čevljev, zaščitne čelade ali zaščitne sluha, glede na vrsto in uporabo električnega orodja, zmanjša tveganje poškodb.
- c) Preprečite nenamerni zagon. Prepričajte se, da je električno orodje izključeno, preden ga priključite na oskrbovanje s tokom in/ali akumulatorsko baterijo ali preden ga privzdignete ali nosite. Če imate pri nošenju električnega orodja prst na stikalu ali priključite električno orodje vklopljeno na oskrbo z električnim tokom, lahko to vodi do nesreč.
- d) Preden vklopite električno orodje, odstranite nastavitvena orodja ali vijaki ključ. Orodje ali ključ, ki se nahaja v vrtečem se delu električnega orodja, lahko povzroči poškodbe.
- e) Preprečite neobičajno držo telesa. Poskrbite za varen položaj in vedno držite ravnotežje. Tako lahko v nepričakovanih situacijah električno orodje bolje kontrolirate.
- f) Nosite primerna oblačila. Ne nosite širokih oblačil ali nakita. Poskrbite za to, da bodo lasje in oblačila vstran od premikajočih se delov. Ohlapna oblačila, nakit ali dolgi lasje se lahko ujamejo v premikajočr se dele.
- g) Če lahko montirate naprave za odsesovanje in prestrazanje prahu, jih morate priključiti in pravilno uporabiti. Uporaba odsesovanja prahu lahko zmanjša nevarnosti zaradi prahu.
- h) Ne predajte se lažnemu občutku varnosti in ne ravnajte proti pravilom iz varnostnih navodil za električna orodja, tudi če imate zaradi pogoste uporabe občutek, da ste dodobra seznanjeni z električnim orodjem. Nepazljivo ravnanje lahko hipoma vodi do težkih poškodb.

4) Uporaba in ravnanje z električnim orodjem

- a) Ne preobremenjujte električnega orodja. Za svoje delo uporabite električno orodje z ustrežno namembnostjo. S primernim električnim orodjem lahko bolje in varneje delate v navedenem območju zmogljivosti.
 - b) Ne uporabljajte električnega orodja z okvarjenim stikalom. Električno orodje, ki ga ni več moč vklopiti ali izklopiti, je nevarno in ga je potrebno popraviti.
 - c) Pred nastavitvijo naprave, menjavo delov vstavnega orodja ali odložitvijo električnega orodja morate povleči vtič iz vtičnice in/ali odstraniti akumulatorsko baterijo. Ta previdnostni ukrep onemogoča nenamerni zagon električnega orodja.
 - d) Električna orodja, ki niso v uporabi, morate hraniti izven dosega otrok. Ne dovolite, da bi električno orodje uporabljale osebe, ki niso večše uporabe ali ki niso prebrale teh navodil. Električna orodja so nevarna, če jih uporabljajo neizkušene osebe.
 - e) Skrbno negujte električno in vstavno orodje. Kontrolirajte, ali premikajoči se deli naprave brezhibno delujejo in niso zatakneni, ter ali so deli zlomljeni ali poškodovani tako, da bi to okrnilo delovanje električnega orodja. Pred uporabo električnega orodja poskrbite za to, da se poškodovani deli popravijo. Veliko nesreč se zgodi, ker so električna orodja slabo vzdrževana.
 - f) Poskrbite za to, da bodo rezalna orodja ostra in čista. Skrbno negovana rezalna orodja z ostrimi robovi rezil se redkeje zataknejo in so lažje vodljiva.
 - g) Električna orodja, vstavna orodja, vstavna orodja itd. uporabljajte v skladu s temi navodili. Pri tem upoštevajte delovne pogoje in dejavnost, ki se izvaja. Uporaba električnih orodjih v druge namene, kot so predvideni, lahko vodi do nevarnih situacij.
 - h) Poskrbite za to, da bodo ročaji suhi, čisti in brez olja ali masti. Zdrsljivi ročaji in površine ročaja ne omogočajo varnega rokovanja in kontrole električnega orodja v nepričakovanih situacijah.
- #### 5) Uporaba in ravnanje z akumulatorskim orodjem
- a) Akumulatorske baterije polnite samo s polnilnimi napravami, ki jih priložila proizvajalec. Zaradi polnilne naprave, ki je primerna za določeno vrsto akumulatorskih baterij, obstaja nevarnost požara v primeru, če jo uporabljate z drugimi akumulatorskimi baterijami.
 - b) Električna orodja uporabljajte samo z akumulatorskimi baterijami, ki so zato namensko predvidene. Uporaba drugih akumulatorskih baterij lahko vodi do poškodb in nevarnosti požara.
 - c) Neuporabljene akumulatorske baterije se ne smejo nahajati v bližini pisarniških sponk, kovancev, ključev, žbljev, vijakov ali drugih majhnih kovinskih predmetov, ki bi lahko povzročili premostitev kontaktov. Kratek stik med kontakti akumulatorske baterije lahko povzroči opeklino ali ogenj.
 - d) Pri napačni uporabi lahko iz akumulatorske baterije izstopi tekočina. Preprečite stik z njo. Pri naključnem stiku izperite z vodo. Ob stiku tekočine z očmi dodatno poiščite zdravniško pomoč. Tekočina, ki izstopi iz akumulatorske baterije, lahko draži kožo ali povzroči opeklino.

- e) Ne uporabljajte poškodovane ali spremenjene akumulatorske baterije. Poškodovane ali spremenjene akumulatorske baterije lahko nepredvidljivo reagirajo in povzročijo ogenj, eksplozije ali nevarnost poškodb.
- f) Akumulatorske baterije ne izpostavljajte ognju ali previsokim temperaturam. Ogenj ali temperature nad 130 °C lahko povzročijo eksplozijo.
- g) Upoštevajte vsa navodila za polnjenje in nikoli ne polnite akumulatorske baterije ali akumulatorskega orodja izven temperaturnega območja, ki je navedeno v navodilu za obratovanje. Napačno polnjenje ali polnjenje izven dovoljenega temperaturnega območja lahko akumulatorsko baterijo uniči in poveča tveganje požara.
- 6) Servis
- a) Poskrbite za to, da bo električno orodje popravilo samo strokovno osebje in samo z originalnimi nadomestnimi deli. S tem zagotovite ohranitev varnosti vašega električnega orodja.
- b) Nikoli ne izvajajte vzdrževanja na poškodovanih akumulatorskih baterijah. Vsa opravila vzdrževanja na akumulatorskih baterijah sme opravljati izključno proizvajalec ali pooblaščen servis.

Varnostni napotki za REMS Akku-Press 22V ACC Connected

⚠ OPOZORILO

Preberite vsa varnostna navodila, navodila, opise k slikam in tehnične podatke, s katerimi je opremljeno to električno orodje. Neupoštevanje navodil v nadaljevanju lahko povzroči električni udar, požar in/ali hude telesne poškodbe.

Shranite vsa varnostna navodila in napotke za prihodnost.

- Električnega orodja ne smete uporabljati, če je poškodovano. Obstaja nevarnost nesreče.
- Držite električno stikalo pri delu za ročaj ohišja (6) in na ročaju stikala (8) in poskrbite za varno stojišče. Električno orodje razvije zelo veliko stikalno moč. Električno orodje lahko varno vodite z obema rokama. Zato bodite še posebej previdni. Poskrbite, da med uporabo električnega orodja v bližini ne bo drugih oseb in otrok.
- Ne posegajte v vrteče se dele v stikalnem območju. Obstaja možnost nevarnosti zaradi stiskanja prstov ali roke.
- Nikoli ne uporabljajte radialnih stikalnic pri zaprtem sorniku držala klešč (2). Obstaja nevarnost loma, kosi, ki letijo naokoli, pa lahko povzročijo resne poškodbe.
- Radialno stikalnico s stikalnimi kleščami, stikalnimi kleščami ali stikalnim obročem z vmesnimi kleščami vedno namestite pravokotno na os cevi na stikalni spojnik. Če pogonski stroj namestite poševno na os cevi, se zaradi visoke pogonske sile potegne pravokotno na os cevi. Pri tem se lahko roke ali drugi deli telesa stisnejo in/ali obstaja nevarnost loma, pri čemer se lahko zgodi, da deli, ki odletijo stran, povzročijo resne poškodbe.
- Stikalni obroč S (PR-2B) na spojnik vedno postavite pod pravim kotom glede na os cevi. Pri nameščanju radialne stikalnice z vmesnimi kleščami Z8 na stikalni obroč S bodite pozorni na obračalni kot radialne stikalnice. Obstaja nevarnost zloma, pri čemer lahko leteti deli povzročijo telesne poškodbe.
- Radialno stikalnico uporabljajte le z vstavljenimi stikalnimi kleščami in stikalnim obročem z vmesnimi kleščami. Postopek stiskanja zaženite izključno za izdelavo stikalnega spoja. Brez stikalnega protipritiska s spojnikom se pogonski stroj, stikalne klešče, stikalni obroč in vmesne klešče nepotrebno močno obremenijo.
- Pred uporabo stikalnih klešč, stikalnih obročev z vmesnimi kleščami (stikalne čeljusti, stikalne zanke z vmesnimi kleščami) drugih znamk preverite, ali so primerne za radialne stikalnice REMS. Stikalne klešče in stikalni obroči z vmesnimi kleščami drugih znamk se lahko v REMS Akku-Press 22V ACC Connected uporabljajo, če so konstruirane za potrebno potisno silo 32 kN, se mehansko prilegajo v pogonski stroj REMS, če se jih lahko pravilno zablokira in če se na koncu svoje življenjske dobe oz. pri preobremenitvi brez nevarnosti zlomijo, to pomeni na primer brez tveganja zaradi delov stikalne čeljusti, saj njeni delci pri lomu ne smejo odleteti naokoli. Priporočamo, da uporabite le stikalne klešče, stikalne obroče z vmesnimi kleščami, ki so konstruirane z varnostnim faktorjem $\geq 1,4$ proti trajnemu lomu, to pomeni, da zdržijo potrebno potisno silo od 32 kN do 45 kN. Prav tako preberite in upoštevajte navodilo za uporabo in varnostna navodila konkretnega proizvajalca/ponudnika stikalnih klešč, stikalnih obročev z vmesnimi kleščami in navodilo za vgradnjo in montažo proizvajalca/ponudnika sistemov stikalnih fittingov, ki jih stiskate in upoštevajte morebitne tam navedene omejitve uporabe. Pri neupoštevanju obstaja nevarnost loma, kosi, ki letijo naokoli, pa lahko povzročijo resne poškodbe.
- Uporabljajte izključno nepoškodovane stikalne klešče, stikalne obroče in vmesne klešče. Poškodovane stikalne klešče, stikalne obroče in vmesne klešče se lahko stisnejo ali zlomijo in/ali se stikalni spoj okvari. Poškodovanih stikalnih klešč, stikalnih obročev in vmesnih klešč ni mogoče vzdrževati. Pri neupoštevanju obstaja nevarnost loma, kosi, ki letijo naokoli, pa lahko povzročijo resne poškodbe.
- Nosilnih ušes (26) ne uporabljajte za zaščito pred padci. Nosilno uho je predvideno izključno za vprijetanje ramenskih pasov. Če je nosilno uho močno obremenjeno, naj pogonski stroj preveri pooblaščen pogodbeni servisna delavnica REMS.

- Pred montažo/demontažo stikalnih klešč, stikalnih obročev in vmesnih klešč izvlecite omrežni vtič iz vtičnice oz. odstranite akumulatorsko baterijo. Obstaja nevarnost poškodb.
- Upoštevajte pravilnike vzdrževanja za električno orodje in navodila za vzdrževanje za stikalne klešče, stikalne obroče in vmesne klešče. Z upoštevanjem predpisov za vzdrževanje pozitivno vplivate na življenjsko dobo električnega orodja, stikalnih klešč, stikalnih obročev in vmesnih klešč.
- Nikoli ne dovolite, da bi električno orodje delovalo brez nadzora. Izklopite električno orodje pri daljših delovnih odmorih, iztaknite omrežni vtič/akumulatorsko baterijo. Če električnih naprav ne nadzorujete, lahko predstavljajo nevarnost, ki vodi do materialne škode ali osebnih poškodb.
- Položite največ 3 stikalne obroče XL 64–108 (PR-3S) v sistemski kovček XL-Boxx z vstavkom za stikalne obroče XL 64–108 (PR-3S) (oprema, št. art. 579603). Če upoštevate največjo omejitev obremenitve s tremi stikalnimi obroči XL (PR-3S), se zmanjša tveganje nastanka materialne škode in/ali poškodb.
- Redno preverjajte, ali je na priključnem vodniku, podaljševalnih vodnikih električnega orodja in oskrbovanja z napetostjo prišlo do poškodb. Poskrbite za to, da bodo poškodovane dele popravili usposobljeni strokovnjaki ali delavci v pooblaščen servisni delavnici REMS.
- Električno orodje prepustite izključno izšolanim osebam. Mladostniki smejo električno orodje uporabljati samo, če so stari nad 16 let in je to potrebno za dosego njihovega izobraževalnega cilja ter so pod nadzorstvom strokovnjaka.
- Otroci in osebe, ki zaradi svojih zmanjšanih duševnih, senzoričnih ali umskih sposobnosti, ali osebe, ki zaradi pomanjkljivih izkušenj in znanja niso sposobne varno uporabljati električnega orodja, tega električnega orodja ne smejo uporabljati brez nadzora ali uvajanja, ki ga opravi odgovorna oseba. Zaradi napačne uporabe obstaja nevarnost poškodb.
- Uporabljajte izključno dovoljene in ustrezno označene podaljške z zadostnim premerom. Uporabljajte podaljške do dolžine 10 m s premerom vodnika 1,5 mm², od 10–30 m dolžine s premerom vodnika 2,5 mm².

⚠ NEVARNOST

- Upoštevajte in sledite varnostnim napotkom za stikalne klešče REMS, stikalne obroče REMS, vmesne klešče REMS, rezalne klešče REMS M, kabelske škarje REMS, stikalne klešče REMS Basic E01, vstavke za stiskanje REMS. Neupoštevanje varnostnih napotkov lahko povzroči materialno škodo, telesne poškodbe, električni udar ali padec.

Glejte tudi www.rems.de → Prenosi → Varnostni napotki: RADIALNE STIKALNICE

Varnostni napotki za akumulatorske baterije, hitre polnilnike, napajalnike

⚠ OPOZORILO

Preberite vsa varnostna navodila, navodila, opise k slikam in tehnične podatke, s katerimi je opremljeno to električno orodje. Neupoštevanje navodil lahko povzroči električni udar, požar in/ali hude telesne poškodbe.

Shranite vsa varnostna navodila in napotke za prihodnost.

Glejte tudi www.rems.de → Prenosi → Navodila za uporabo → Varnostni napotki → Varnostni napotki za akumulatorske baterije, hitre polnilnike, napajalnike.

Varnostni listi

⚠ OPOZORILO

Preberite varnostne liste. Neupoštevanje navodil lahko povzroči električni udar, požar in/ali hude telesne poškodbe.

Shranite vsa varnostna navodila in napotke za prihodnost.

Glejte www.rems.de → Prenosi → Varnostni listi → Akumulatorske baterije.

Razlaga simbolov

- ⚠ NEVARNOST Nevarnost z visoko stopnjo tveganja, ki lahko pri neupoštevanju povzroči smrt ali težke (nepopravljive) poškodbe.
- ⚠ OPOZORILO Nevarnost s srednjo stopnjo tveganja, ki lahko pri neupoštevanju povzroči smrt ali težke (nepopravljive) poškodbe.
- ⚠ POZOR Nevarnost z nizko stopnjo tveganja, ki lahko pri neupoštevanju povzroči zmerne poškodbe (popravljive).
- 📖 OBVESTILO Materialna škoda, brez varnostnega navodila! Brez nevarnosti poškodb.
- ⚠ Nevarnost
- 📖 Padec
- ⚡ Električna napetost
- 📖 Pred zagonom preberite navodilo za uporabo



Uporabljajte zaščito oči



Uporabljajte zaščito sluha



Električno orodje ustreza zaščitnemu razredu I



Ni primerno za uporabo na prostem



Stikalni napajalnik (SMPS)



Varnostni ločilni transformator (SCPST), odporen na kratak stik



Okolju prijazna odstranitev odpadkov



Izjava o skladnosti CE

1. Tehnični podatki

Namenska uporaba

⚠ OPOZORILO

REMS Akku-Press 22 V ACC Connected je namenjena izdelavi stikalnih spojev za vse običajne sisteme stikalnih fittingov, izdelavi povezav za električne vode, izdelavi povezav sistemov varovala pred padcem, za rezanje navojnih cevi, za rezanje električnih kablov. Pogonski stroj lahko povežete z internetom prek povezave Wi-Fi, da lahko izmenjujete podatke med pogonskim strojem in oblakom. Vse druge vrste uporabe, ki niso navedene zgoraj, niso v skladu z namensko rabo in zato niso dovoljene.

Pregled uporabe akumulatorskega orodja REMS, akumulatorskih baterij, hitrih polnilnikov, napajalnikov.

Glejte www.rems.de → Prenosi → Navodila za uporabo → RADIJALNE STISKALNICE: NADALJNI DOKUMENTI



1.1. Obseg dobave

Pogonski stroj, litij-ionska akumulatorska baterija 21,6 V, hitri polnilnik, navodila za uporabo, zaboj iz jeklene pločevine/sistemski kovček L-Boxx

1.2. Številke izdelkov

Pogonski stroj REMS Akku-Press 22V ACC Connected brez akumulatorske baterije	576003
Stikalne klešče REMS, stikalni obroči REMS,	
Vmesne klešče REMS	glejte katalog REMS
Rezalne klešče REMS M	glejte REMS katalog
Kabelske škarje REMS	571887
Rezila za kabel, 2 v kpl. (kabelske škarje REMS)	571889
Stikalne klešče REMS Basic E01	571855
Vstavki za stiskanje REMS T 12, 2 v kpl.	570891
Litij-ionska akumulatorska baterija REMS 21,6 V, 2,5 Ah	571571
Litij-ionska akumulatorska baterija REMS 21,6 V, 4,4 Ah	571574
Litij-ionska akumulatorska baterija REMS 21,6 V, 5,0 Ah	571581
Litij-ionska akumulatorska baterija REMS 21,6 V, 9,0 Ah	571583
Hitri polnilnik 100–240 V, 90 W	571585
Hitri polnilnik 100–240 V, 290 W	571587
Napajalnik 220–240 V/21,6 V, 15 A	571567
Napajalnik 220–240 V/21,6 V, 40 A	571578
Zaboj iz jeklene pločevine za	
REMS Akku-Press 22V ACC Connected	571290
Sistemski kovček L-Boxx REMS Akku-Press 22V ACC Connected	576345
REMS CleanM, čistilo za stroj	140119

Zaboj iz jeklene pločevine ali sistemski kovček z vstavkom za stikalne klešče REMS, stikalne obroče REMS, vmesne klešče, kot dodatna oprema

1.3. Delovno območje

Radialna stikalnica REMS Akku-Press 22V ACC Connected za izdelavo stikalnih spojev vseh običajnih sistemov stikalnih fittingov na jeklenih ceveh, nerjavečih jeklenih ceveh, bakrenih ceveh, plastičnih ceveh, večplastnih ceveh

Ø 10–108 (110) mm
Ø 3/8 – 4«

Glejte tudi www.rems.de → Izdelki → Radialne stikalnice → Stikalne klešče REMS, stikalni obroči REMS → Izvleček kataloga (PDF)



1.4. Območje delovne temperature

Pogonski stroj	–10 °C–+60 °C (14 °F–+140 °F)
Akumulatorska baterija	–10 °C – +60 °C (14 °F – +140 °F)
Hitri polnilnik	0 °C–+40 °C (32 °F–+104 °F)
Napajalnik	–10 °C–+45 °C (14 °F–+113 °F)

Območje temperature skladiščenja > 0 °C (32 °F)

1.5. Funkcionalnost Connected

Registrirani proizvodi s funkcionalnostjo Connected uporabnikom ponujajo različne dodatne funkcionalnosti, ki so odvisne od proizvoda, kot na primer: protokolaranje meritvenih in stikalnih podatkov (datum in čas stiskanja, števec 1 – število stiskanj in obratovalni čas, števec 2 – število stiskanj in obratovalni čas, števec skupnega števila stiskanj in obratovalnega časa, napetost akumulatorske baterije, jakost toka pri izklopu, največja jakost toka, preostala zmogljivost akumulatorske baterije, čas stiskanja, shema pritiska in časa itn.) ter izdelava protokolov z lastnim logotipom družbe, prikaz sporočil o napakah, konfiguracija proizvoda (jezik, datum, čas, časovni pas, enota pritiska, trajanje osvetlitve z LED-svetilkami in svetlost LED-svetilk, čas stanja v pripravljenosti, način premikanja ACC, opozorilni signal ob napaki itn.), nastavitve zaklepa uporabe (takojšnji zaklep ali interval za odziv kot zaščita pred tatvino, časovni in datumski okvir za obdobja zaklepa, omejitev števila izvedljivih stiskanj), določanje geolokacije krajev stiskanja, pretvorba zvočnih posnetkov v besedilo, ki ga je mogoče urejati, nalaganje in shranjevanje slik stiskanj, prikaz namigov (letni pregled in ponovni preizkus, nova različica vdelane programske opreme, stanje baterije itn.), prikaz in namestitve novih različic vdelane programske opreme.

1.6. Potisna sila, hod

Potisna sila (nazivna sila)	32 kN
Hod	41 mm

1.7. Električni podatki

Pogonski stroj	}	21,6 V \equiv ; 2,5 Ah
		21,6 V \equiv ; 4,4 Ah
		21,6 V \equiv ; 5,0 Ah
		21,6 V \equiv ; 9,0 Ah
Hitri polnilnik	Vhod	100–240 V~; 50–60 Hz; 90 W
	Izhod	21,6 V \equiv varnostna izolacija, RFI filter
Hitri polnilnik	Vhod	100–240 V~; 50–60 Hz; 290 W
	Izhod	21,6 V \equiv varnostna izolacija, RFI filter
Napajanje 21,6 V (št. izd. 571567)	Vhod	220–240 V~; 50–60 Hz
	Izhod	21,6 V \equiv ; 15 A varnostna izolacija, RFI filter
Napajanje 21,6 V (št. izd. 571578)	Vhod	220–240 V~; 50–60 Hz
	Izhod	21,6 V \equiv ; 40 A varnostna izolacija, RFI filter

1.8. Mere

Pogonski stroj 295 × 310 × 81 mm (11,6" × 12,2" × 3,2")

1.9. Teža

Pogonski stroj brez akumulatorske baterije	2,9 kg (6,4 lb)
Litij-ionska akumulatorska baterija REMS 21,6 V, 2,5 Ah	0,4 kg (0,9 lb)
Litij-ionska akumulatorska baterija REMS 21,6 V, 4,4 Ah	0,8 kg (1,8 lb)
Litij-ionska akumulatorska baterija REMS 21,6 V, 5,0 Ah	0,8 kg (1,8 lb)
Litij-ionska akumulatorska baterija REMS 21,6 V, 9,0 Ah	1,1 kg (2,4 lb)
Stikalne klešče (povprečje)	1,8 kg (3,9 lb)
Vmesne klešče Z2	2,0 kg (4,4 lb)
Vmesne klešče Z4	3,6 kg (7,9 lb)
Vmesne klešče Z5	3,8 kg (8,4 lb)
Vmesne klešče Z8	1,7 kg (3,7 lb)
Stikalni obroči M54 (PR-3S)	3,1 kg (6,8 lb)
Stikalni obroči U75 (PR-3B)	2,7 kg (5,9 lb)

1.10. Podatki o hrupu

Emisijska vrednost na delovnem mestu
L_{9A} = 74 dB(A) L_{WA} = 85 dB(A) K = 3 dB(A)

1.11. Vibracije

Ocenjena efektivna vrednost pospeška < 2,5 m/s² K = 1,5 m/s²

Navedena emisijska vrednost vibracij se je izmerila v skladu s standardiziranim preizkusnim postopkom in se lahko uporablja v primerjavi z drugim električnim orodjem. Navedena emisijska vrednost vibracij se lahko uporablja tudi kot uvodna ocena prekinutivne.

⚠ POZOR

Emisijska vrednost vibracij se lahko med dejansko uporabo električnega orodja razlikuje od podane vrednosti, odvisno od načina uporabe električnega orodja. Odvisno od pogojev dela (npr. delo z prekinitivami) bo morda treba določiti varnostne zaščitne ukrepe za posluževalca stroja.

2. Zagon

⚠️ POZOR

Po daljšem shranjevanju pogonskega stroja je treba pred ponovnim zagonom najprej aktivirati nadtladni ventil s pritiskom na vračilno tipko (12). Če je ta nepremična oziroma jo je težko aktivirati, je ne smete pritisniti.

Pogonski stroj mora nato preveriti pooblaščen pogodbeni servisna delavnica družbe REMS.

Za uporabo stiskalnih klešč REMS in stiskalnih obročev z vmesnimi kleščami REMS za različne sisteme stiskalnih fittingov veljajo trenutni prodajni dokumenti REMS, glejte tudi www.rems.de → Prenosi → Katalogi izdelkov in brošure. Kadar pri proizvajalcih sistemskih komponent sistemov stiskalnih fittingov pride do sprememb obstoječih komponent ali ko se na trgu pojavijo novosti, je nujno pri družbi REMS preveriti možnost uporabe (faks +49 7151 17 07 - 110 ali e-pošta info@rems.de). Pridržujemo si pravico do sprememb in pomot.

2.1. Električni priključek

⚠️ OPOZORILO

Upošteвайте omrežno napetost! Preden priključite pogonski stroj, hitri polnilnik ali napajalnik, preverite, ali napetost, navedena na tipski plošči, ustreza omrežni napetosti. Na gradbiščih, v vlažnem okolju, v notranjih in zunanjih prostorih ali v primerljivih načinih postavitve naj obratuje električno orodje v omrežju le z zaščitnim stikalom za okvami tok (FI-stikalo), ki prekine dovod energije takoj, ko odvodni tok v tla za 200 ms prekorači 30 mA.

Litij-ionske akumulatorske baterije

Globinska izpraznitev zaradi podnapetosti

Pri litij-ionskih akumulatorskih baterijah ne smete iti pod minimalno napetost, saj bi se lahko sicer akum. baterija poškodovala zaradi globinske izpraznitve. Celice baterij REMS Akku Li-Ion so pri dobavi pribl. 40 % prednapolnjene. Zato morate litij-ionske akumulatorske baterije pred uporabo napolniti in jih tudi nato redno napolnjevati. Če ne boste upoštevali tega predpisa proizvajalcev celic, se lahko zgodi, da se bo litij-ionska akumulatorska baterija poškodovala zaradi globinske izpraznitve.

Globinska izpraznitev zaradi skladiščenja

Če skladiščite relativno nizko napolnjeno litij-ionsko akumulatorsko baterijo, se lahko pri daljšem skladiščenju globinsko izprazni in se zaradi tega poškoduje. Zato morate litij-ionske akumulatorske baterije pred skladiščenjem napolniti in jih najpozneje vsakih šest mesecev ponovno napolniti in jih nato tudi napolniti pred ponovno obremenitvijo.

OBVESTILO

Pred uporabo morate napolniti litij-ionsko akumulatorsko baterijo.

Za polnjenje REMS Akku Li-Ion uporabljajte samo odobrene hitre polnilnike REMS. Litij-ionske akumulatorske baterije, ki so nove, in tiste, ki jih dalj časa ne uporabljate, so polno zmogljive šele po večjem številu opravljenih polnjenj.

Hitri polnilniki

Kadar vtaknete omrežni vtič, leva zelena kontrolna luč trajno sveti. Če ste akumulatorsko baterijo vtaknili v hitri polnilnik, prikazuje zelena utripajoča kontrolna luč, da se akumulatorska baterija polni. Akumulatorska baterija je napolnjena, ko ta kontrolna luč trajno sveti. Če sveti kontrolna luč rdeče, je akumulatorska baterija okvarjena. Če sveti kontrolna luč trajno rdeče, je temperatura hitrega polnilnika in/ali akumulatorske baterije zunaj dovoljenega delovnega območja hitrega polnilnika, ki je od 0 °C do +40 °C.

OBVESTILO

Hitri polnilniki niso primerni za uporabo na prostem.

Napajalnike

Napajalniki služijo omrežnemu obratovanju akumulatorskega orodja namesto akumulatorskih baterij. Napajalniki so opremljeni z zaščito pred prekomernim tokom in temperaturno zaščito. Stanje obratovanja je prikazano z LED-diodo. Svetleča LED-dioda prikazuje pripravljenost za delovanje. Če LED-dioda ugasne ali utripa, se prikaže prekomerni tok ali nedopustna temperatura. V tem času ni mogoče uporabiti pogonskega stroja. Čez nekaj časa LED-dioda ponovno zasveti in delo se lahko nadaljuje.

OBVESTILO

Napajalniki niso primerni za uporabo na prostem.

2.2. Montaža (zamenjava) stiskalnih klešč, stiskalnih klešč (PZ-4G) (sl. 3), stiskalnih klešč (PZ-S) (sl. 4), stiskalnega obroča (PR-3S) z vmesnimi kleščami (sl. 5), stiskalnega obroča (PR-3B) z vmesnimi kleščami (sl. 6), stiskalnega obroča 45° (PR-2B) z vmesnimi kleščami (sl. 7), stiskalnega obroča S (PR-2B) z vmesnimi kleščami (sl. 7)

Izvlcite omrežni vtič oz. snemite akumulatorsko baterijo. Uporabljajte samo stiskalne klešče oz. stiskalne obroče s sistemsko specifično konturo v skladu s sistemom stiskalnega fittinga, ki se stiska. Stiskalne klešče in stiskalni obroči so označeni na stiskalnih čeljustih oz. stiskalnih segmentih s črkami konture in s številko za označitev velikosti. Vmesne klešče so označene s črko Z in številko, ki je dodeljena dovoljenemu stiskalnemu obroču, ki je enako označen. Pri stiskalnemu obroču 45° (PR-2B) bodite pozorni, da se vmesne klešče Z1

lahko namestijo le pod kotom 45° (sl. 7). Pri stiskalnemu obroču S (PR-2B) lahko vmesne klešče Z8 namestite z brezstopenjskim obračanjem (sl. 7). Preberite in upoštevajte navodilo za vgradnjo in montažo proizvajalca/ponudnika sistema stiskalnega fittinga, ki ga želite uporabiti. Nikoli ne stiskajte z neskladnimi stiskalnimi kleščami oz. stiskalnim obročem in vmesnimi kleščami (kontura, velikost). Zato bi lahko stiskalni spoj postal neuporaben in pogonski stroj ter stiskalne klešče oz. stiskalni obroči in vmesne klešče se bi lahko poškodovale.

Pogonski stroj prednostno položite na mizo ali tla. Montaža (menjava) stiskalnih klešč, vmesnih klešč se lahko izvede samo, ko so stiskalni valji (5) v celoti pomaknjeni nazaj. Po potrebi morate vračilno tipko (12) pritisniti tako dolgo, da se bodo stiskalni valji (5) v celoti pomaknili nazaj.

Odpriete somnik držala klešč (2). V ta namen povlecite zapah (4); somnik držala klešč (2) skoči vzmetno obremenjen navzven. Vstavite izbrane stiskalne klešče/vmesne klešče. Gumb (3) potisnite navzdol neposredno nad držalnim somnikom klešč (2) in ga potisnite pred držalni somnik klešč (2), da se zapah (4) zaskoči (samodejno zaklepanje stiskalnih klešč/vmesnih klešč). Radialnega stiskanja ne pričnite brez vstavljenih stiskalnih klešč, vmesnih klešč s stiskalnim obročem. Postopek stiskanja naj poteka samo za izdelavo stiskalnega spoja. Brez stiskalnega protipritiska s spojnikom se pogonski stroj oz. stiskalne klešče, stiskalni obroči in vmesne klešče nepotrebno močno obremenijo.

OBVESTILO

Zaporni položaj držalnega somnika klešče je električno nadzorovan. Izvajanje stiskanja je mogoče le pri zaprtem držalnem somniku klešč.

2.3. Upravljalni elementi in zaslon OLED

REMS Akku-Press 22 V ACC Connected lahko upravljate z različnimi upravljalnimi elementi. Kontrasten zaslon OLED služi jasnemu prikazu menijev, podmenijev, strani z nastavitvami in informacijami ter sporočil.

Tipke za vklop/izklop

Tipke za vklop/izklop (sl. 2 (24)) za vklop in izklop pogonskega stroja. Za izklop pogonskega stroja morate pritisniti in 2 sekundi držati tipko za vklop/izklop.

Varnostno stikalo na dotik

Varnostno stikalo na dotik (sl. 1 (7)) se uporablja za izvajanje stiskanja in pri upravljanju menija za premik iz posameznega podmenija















Tipke levo/desno

Tipke levo/desno (sl. 2 (22)) pod zaslonom OLED imajo različne funkcije

Zaslon OLED

Prikaz zaslona OLED je razdeljen na segmente »Zgornja vrstica s simboli«, »Glavno okno« in »Spodnja vrstica s simboli«.









Vrstica s simboli zgoraj

 	Stopenjski prikaz polnilnega stanja akumulatorske baterije Omrežno delovanje
  	Zaklep uporabe je aktiviran, pogonski stroj ni zaklenjen Zaklep uporabe je aktiviran, pogonski stroj je zaklenjen Zaklep uporabe ni aktiviran
	Prenos nove različice vdelane programske opreme je uspel. Nova različica vdelane programske opreme je na voljo za namestitvev.
    	Pogonski stroj ni registriran Pogonski stroj je povezan z oblakom, pogonski stroj ni registriran Pogonski stroj je povezan z oblakom, pogonski stroj je registriran Pogonskega stroja ni mogoče povezati z oblakom Pogonski stroj ni povezan z oblakom, ker povezava Wi-Fi ni vzpostavljena
   	Povezano z Wi-Fi Povezano z Wi-Fi, brez povezave z internetom Deaktivacija Wi-Fi Shranjena omrežja Wi-Fi niso na voljo ali omrežje Wi-Fi na pogonskem stroju ni shranjeno.



Glavno okno

	Začetna stran Prikazi, ki se izmenjujejo: pozdravna in začetna stran, meniji, podmeniji, strani z nastavitvami in informacijami, sporočila
---	--

Vrstica s simboli spodaj

	Prikaz naslednjega menija
	Prikaz menija, naslednjega podmenija ali strani z nastavitvami
	Priklic predhodnega menija/podmenija
	Prekinitev/zaključek/prikaz sheme pritiska in časa/ponastavitev števca
	Povišanje vrednosti
	Naslednja vrstica
	Simbol stalno sveti: Potrditev vnosa Simbol utripa: dostopna točka pogonskega stroja je aktivirana in pripravljena za povezavo z mobilno napravo.
	Zvočno snemanje
	Namestite novo različico vdelane programske opreme







Pozdravna in začetna stran

	Pozdravna stran z logotipom proizvajalca Različica vdelane programske opreme
	Začetna stran Datum, čas, tip pogonskega stroja Pogonski stroj je pripravljen za delovanje

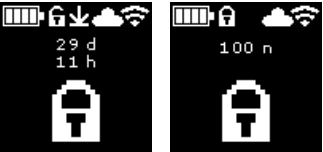
Obvestila





Obvestila so prikazana ob vklopu pogonskega stroja, če se je pojavil dogodek.





	Letni pregled in ponovna preverjanja Je prikazano, če je letni pregled in ponovno preverjanje zapadlo (≤ 0 dni ali ≥ 30.000 n).
---	--

	<p>Pomnilnik je poln Shranjeni podatki so od zdaj naprej prepisani (najprej najstarejši podatki).</p>
	<p>Zaklep uporabe Število preostalih dni d do zaklepa pogonskega stroja Število preostalih stiskanj n do zaklepa pogonskega stroja</p>
	<p>Zaklep uporabe A S pritiskom tipke desno se na zaslonu OLED prikaže koda QR. Kodo QR skenirajte z mobilno napravo in spremenite zaklep uporabe pogonskega stroja prek servisnega portala REMS.</p>
	<p>Zaklep uporabe B S pritiskom tipke desno se na zaslonu OLED prikaže koda QR. Kodo QR skenirajte z mobilno napravo in spremenite zaklep uporabe pogonskega stroja prek servisnega portala REMS.</p>
	<p>Zaklep uporabe C S pritiskom tipke desno se na zaslonu OLED prikaže koda QR. Kodo QR skenirajte z mobilno napravo in spremenite zaklep uporabe pogonskega stroja prek servisnega portala REMS.</p>
	<p>Zaklep uporabe D S pritiskom tipke desno se na zaslonu OLED prikaže koda QR. Kodo QR skenirajte z mobilno napravo in spremenite zaklep uporabe pogonskega stroja prek servisnega portala REMS.</p>
	<p>Wi-Fi NOT CONNECTED Povezava Wi-Fi ni vzpostavljena ali omrežje Wi-Fi, shranjeno na pogonskemu stroju, ni na voljo.</p>

Meni

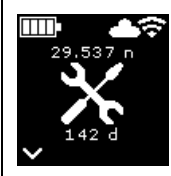
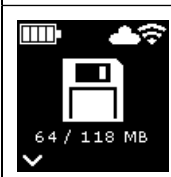

Prikaz/ponastavitev informacij, priklic podmenijev/strani z nastavitvami in informacijami ter namestitev nove različice vdelane programske opreme

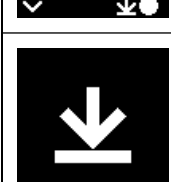





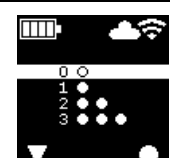
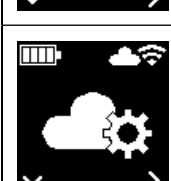
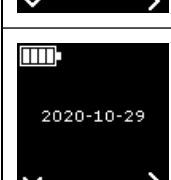





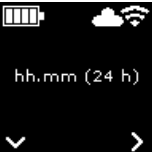







	<p>Nastavitve</p>
	<p>Števec 1 Prikaz: t_1 = Čas obratovanja n_1 = Število stiskanj Tipko desno pritisnite in držite 2 sekundi za ponastavitev števca.</p>
	<p>Števec 2 Prikaz: t_2 = Čas obratovanja n_2 = Število stiskanj Tipko desno pritisnite in držite 2 sekundi za ponastavitev števca.</p>
	<p>Števec skupno Prikaz: Σt = Vsota obratovalnega časa Σn = Vsota števila stiskanj Števca ni mogoče ponastaviti.</p>

	<p>Letni pregled in ponovna preverjanja Prikaz: n = Vsota števila stiskanj (se prikaže od 25.000 stiskanj dalje) d = preostali čas do letnega pregleda in ponovnega preverjanja v dneh</p>
	<p>Zasedenost pomnilnika Prikaz: zasedeni pomnilnik/največji razpoložljivi pomnilnik v MB</p>
	<p>Različica vdelane programske opreme Prikaz: Serijska številka pogonskega stroja nameščena različica vdelane programske opreme</p>
	<p>Različica vdelane programske opreme Prikaz: Serijska številka pogonskega stroja nameščena različica vdelane programske opreme razpoložljiva različica vdelane programske opreme Namestitev je mogoča šele, ko je pogonski stroj povezan z internetom in oblakom prek Wi-Fi.</p>
	<p>Različica vdelane programske opreme Prikaz: Serijska številka pogonskega stroja nameščena različica vdelane programske opreme razpoložljiva različica vdelane programske opreme ERROR REGISTRATION REQUIRED: Pogonski stroj ni registriran. Namestitev je mogoča šele, ko je pogonski stroj registriran in z internetom in oblakom povezan prek Wi-Fi.</p>
	<p>Različica vdelane programske opreme Prikaz: Serijska številka pogonskega stroja nameščena različica vdelane programske opreme razpoložljiva različica vdelane programske opreme Data Protection Information: Seznanjanje z informacijami o varstvu podatkov in zagon namestitve</p>
	<p>Različica vdelane programske opreme je nameščena Med namestitvijo ne izklopite pogonskega stroja in ne odstranite akumulatorske baterije oziroma napajalnika.</p>

Podmeniji/strani z nastavitvami in informacijami

Izvajanje nastavitve pogonskega stroja, registracija pogonskega stroja na servisnem portalu REMS, pošiljanje obvestil o vzdrževanju, vzpostavljanje povezave Wi-Fi.

	<p>Izbira svetlosti delovnih luči LED</p> 
	<p>Nastavitev prek servisnega portala REMS/kode QR S pritiskom tipke desno se na zaslonu OLED prikaže koda QR. Z mobilno napravo skenirajte kodo QR, da priključite servisni portal REMS. Registrirajte pogonski stroj. Če je pogonski stroj že registriran, se priključite neposredno stran »UPRAVLJANJE IZDELKA«.</p>
	<p>Nastavite datum Pri obstoječi povezavi z internetom se datum pri vklopu pogonskega stroja samodejno posodobi. Ročne nastavitve nato niso mogoče.</p>
	<p>Nastavitev časa Pri obstoječi povezavi z internetom se čas pri vklopu pogonskega stroja samodejno posodobi. Ročne nastavitve nato niso mogoče.</p>

		Izbira formata datuma <ul style="list-style-type: none"> • YYYY-MM-DD • MM/DD/YYYY • DD.MM.YYYY
		Izbira formata časa <ul style="list-style-type: none"> • hh:mm (24 h) • hh:mm (12 h)
		Izbira enote pritiska <ul style="list-style-type: none"> • bar • psi
		Nastavek Support/diagnosticiranja na daljavo Pošiljanje obvestila za vzdrževanje »SUPPORT« za diagnosticiranje na daljavo
		Vzpostavitev povezave Wi-Fi/aktivacija dostopne točke Prikaz: Ime povezanega omrežja Wi-Fi Prikaz: Ime dostopne točke pogonskega stroja Geslo za povezavo Wi-Fi Naslov IP dostopne točke
		Vzpostavitev povezave Wi-Fi/aktivacija dostopne točke Prikaz: Povezava Wi-Fi je deaktivirana Prikaz: Ime dostopne točke pogonskega stroja Geslo za povezavo Wi-Fi Naslov IP dostopne točke
		Vzpostavitev povezave Wi-Fi/aktivacija dostopne točke Prikaz: Povezava Wi-Fi ni vzpostavljena ali omrežje Wi-Fi, shranjeno na pogonskem stroju, ni na voljo Prikaz: Ime dostopne točke pogonskega stroja Geslo za povezavo Wi-Fi Naslov IP dostopne točke
		Ponastavitev na tovarniške nastavitve
		Ponastavitev na tovarniške nastavitve Zaklep uporabe je aktiven, ponastavitev na tovarniške nastavitve ni mogoča, preberite navodilo za uporabo
		Ponovna vzpostavitev različice vdelane programske opreme Local RESTORE Wi-Fi RESTORE

2.4 Registracija pogonskega stroja, povezovanje mobilne končne naprave, povezovanje pogonskega stroja z internetom v oblaku

Za uporabo funkcionalnosti Connected je potrebna registracija pogonskega stroja na servisnem portalu REMS in povezava pogonskega stroja z internetom in oblakom.

Napotek: Pogonski stroj REMS Akku-Press 22 V ACC Connected je mogoče uporabljati tudi brez registracije pogonskega stroja in brez povezave z internetom. Delovanje funkcionalnosti Connected v tem primeru ni na voljo. Podatki

se pri obstoječi spletni povezavi shranjujejo v pogonskem stroju in posredujejo v oblak takoj, ko je pogonski stroj registriran in ko obstaja spletna povezava z oblakom.

2.4.1. Registracija pogonskega stroja na servisnem portalu REMS

Pogonske stroje je mogoče registrirati pod prijavljenim uporabnikom na servisnem portalu REMS. Če ni na voljo noben uporabniški račun, je treba odpreti uporabniški račun na servisnem portalu REMS (<https://service.rems.de>) pod menijsko točko PRIJAVA. Za potrditev navedenega e-naslova in kot zadnji

korak prijave morate klikniti na aktivacijsko povezavo v poslanem elektronskem sporočilu.

- Vključite pogonski stroj.
- Pritisnite tipko desno (22) za prikaz menija »Nastavitve«. Znova pritisnite tipko desno. Pritisnite tipko levo za prikaz strani »Nastavitve prek servisnega portala REMS«. Pritisnite tipko desno za priklic kode QR.
- Kodo QR skenirajte z mobilno napravo, npr. z njeno kamero. V brskalniku se odpre servisni portal REMS. Prijavite uporabnika servisnem portalu REMS.
- Pritisnite gumb »Registracija izdelka«. Uspešna registracija je potrjena. Če je pogonski stroj že registriran, se prikliče neposredno stran »UPRAVLJANJE IZDELKA«.

Registracijo lahko znova razveljavi samo ta uporabnik. V primeru odtujitve izdelka mora uporabnik nemudoma preklicati registracijo, sicer kupec izdelka nima možnosti lastne registracije za uporabo funkcionalnosti Connected.

2.4.2. Povežite mobilno končno napravo s pogonskim strojem

Napotek: Pogonski stroj lahko prek spleta z oblakom povežete prek razpoložljivega omrežja Wi-Fi ali prek dostopne točke mobilne naprave.

- Napolnjeno akumulatorsko baterijo vstavite v pogonski stroj in na kratko pritisnite tipko za vklop/izklop (24). Po nekaj sekundah čakanja se vklopi zaslon OLED. Pogonski stroj je pripravljen za delovanje, ko se prikaže začetna stran.
- Pritisnite tipko desno (22) za prikaz menija »Nastavitve«. Znova pritisnite tipko desno. Nato večkrat pritisnite tipko levo, da se prikaže meni »Vzpostavitev povezave Wi-Fi«. Pritisnite tipko desno za prikaz ustrezne strani z nastavitvami. Tipko desno pritisnite in držite 2 sekundi, da začne utripati simbol »••« nad tipko desno. Dostopna točka pogonskega stroja je zdaj vidna za mobilno napravo.
- Odprite nastavitve Wi-Fi (WLAN) na mobilni končni napravi. Po potrebi vklopite dostop Wi-Fi na mobilni napravi. Za nadaljnje informacije si oglejte informacije proizvajalca mobilne naprave.
- Izberite dostopno točko »RE-AP-Seriennummer«.
- Vnesite geslo WPA2 »12345678« za vzpostavitev prenosa podatkov med pogonskim strojem in mobilno končno napravo ter povežite. Če je geslo na mobilni napravi že shranjeno, vam ni treba gesla znova vnesti in zahteva za vnos gesla se ne prikaže.

Konfiguracijska stran »WI-FI SELECTION« (sl. 8) se na mobilni napravi odpre samodejno.

Napotek: Če se konfiguracijska stran ne odpre samodejno, odprite spletni brskalnik na mobilni napravi in naslov IP dostopne točke pogonskega stroja <http://192.168.4.1> vnesite v naslovno vrstico.

2.4.3. Pogonski stroj prek spleta povežite z oblakom

Pogonski stroj povežite z oblakom prek razpoložljivega omrežja Wi-Fi (sl. 8):

- Omrežje Wi-Fi izberite na seznamu prikazanih omrežij Wi-Fi (H), vnesite geslo za omrežje Wi-Fi (E) in povezavo vzpostavite s pritiskom na gumb »Save« (D).

Napotek: Omrežij Wi-Fi, s katerimi se je mogoče povezati prek proxy-strežnika, ni mogoče uporabiti. Takšna povezava se uporablja na primer pri dostopih za goste v hotelih ali javno dostopnih omrežjih, pogosto pa jo prepoznamo tako, da se zahteva potrditev na pozdravni ali prijavi strani.

Simbola »Wi-Fi« in »Cloud« sta prikazana v vrstici s simboli na zgornjem delu zaslona OLED. Lahko traja nekaj minut, da se prikaže ta zaslon. Če se ta zaslon ne prikaže, izklopite pogonski stroj in ga znova vklopite. Simbola »Wi-Fi« in »Cloud« sta prikazana v vrstici s simboli na zgornjem delu zaslona OLED.

REMS Akku-Press 22V ACC Connected lahko shrani do 10 omrežij Wi-Fi. Pogonski stroj se samodejno poveže, ko je na voljo znano omrežje Wi-Fi.

Ko izberete potrjeno polje »show all« (A), se prikažejo vsa shranjena omrežja Wi-Fi, tudi tista, ki trenutno niso na voljo. Če želite uporabiti shranjeno omrežje Wi-Fi s seznama shranjenih omrežij Wi-Fi (I), ga izberite in pritisnite gumb »Connect« (B). Shranjeno omrežje Wi-Fi izbrisete tako, da ga izberete in pritisnete gumb »Delete network« (C).

Pogonski stroj povežite z oblakom prek dostopne točke mobilne naprave (sl. 8):

Poleg povezave prek razpoložljivega omrežja Wi-Fi lahko pogonski stroj povežete tudi prek dostopne točke mobilne naprave.

Mobilne naprave z operacijskim sistemom Android:

- Mobilno napravo povežite s pogonskim strojem (glejte »2.4.2. Povežite mobilno končno napravo s pogonskim strojem«).
- Na konfiguracijski strani »WI-FI SELECTION« (sl. 8) izberite »other SSID« in v vnosno polje vnesite ime dostopne točke.
- Vnesite geslo in ga shranite s pritiskom na gumb »Save« (D). Ime dostopne točke je prikazano na seznamu razpoložljivih omrežij Wi-Fi (H).
- Dostopno točko aktivirajte prek nadzornega središča mobilne naprave. Pri tem bodite pozorni, da je pasovna širina dostopne točke mobilne naprave nastavljena na 2,4 GHz. Za nadaljnje informacije si oglejte informacije proizvajalca mobilne naprave.

Po kratkem času se pogonski stroj poveže z dostopno točko. Simbola »Wi-Fi« in »Cloud« sta prikazana v vrstici s simboli na zgornjem delu zaslona OLED. Lahko traja nekaj minut, da se prikaže ta zaslon. Če se ta zaslon ne prikaže, izklopite pogonski stroj in ga znova vklopite. Simbola »Wi-Fi« in »Cloud« sta prikazana v vrstici s simboli na zgornjem delu zaslona OLED.

Mobilne naprave z operacijskim sistemom iOS:

- Mobilno napravo povežite s pogonskim strojem (glejte »2.4.2. Povežite mobilno končno napravo s pogonskim strojem«).
- Na konfiguracijski strani »WI-FI SELECTION« (sl. 8) izberite »other SSID« (G) in v vnosno polje vnesite ime dostopne točke mobilne naprave.
- Vnesite geslo in ga shranite s pritiskom na gumb »Save« (D). Ime dostopne točke je prikazano na seznamu razpoložljivih omrežij Wi-Fi (H).
- Aktivirajte dostopno točko v mobilni napravi. Izberite meni »Nastavitve« in dovolite dostop pod zavihkom »Osebnostna dostopna točka«. Pri tem bodite pozorni, da je pasovna širina dostopne točke mobilne naprave nastavljena na 2,4 GHz. V operacijskem sistemu, novejšem od iOS 15, izberite »Optimizacija združljivosti«. Za nadaljnje informacije si oglejte informacije proizvajalca mobilne naprave.
- Aktivacijska stran »Osebnostna dostopna točka« naj bo odprta in počakajte najmanj 10 sekund.

Napotek: Povezava z dostopno točko mobilne naprave je mogoča le, če aktivacijska stran ostane odprta.

Po kratkem času se pogonski stroj poveže z dostopno točko. Simbola »Wi-Fi« in »Cloud« sta prikazana v vrstici s simboli na zgornjem delu zaslona OLED. Lahko traja nekaj minut, da se prikaže ta zaslon. Če se ta zaslon ne prikaže, izklopite pogonski stroj in ga znova vklopite. Simbola »Wi-Fi« in »Cloud« sta prikazana v vrstici s simboli na zgornjem delu zaslona OLED.

Aktivacija/deaktivacija povezave Wi-Fi

Wi-Fi lahko aktivirate/deaktivirate neposredno s tipkama levo/desno (22). Tipki levo/desno držite hkrati pritisnjeni 2 sekundi. Ko je omrežje Wi-Fi deaktivirano, se na zgornjem delu zaslona OLED v vrstici s simboli prikaže simbol »x«. Ko je omrežje Wi-Fi aktivirano in ko je povezava vzpostavljena, se na zgornjem delu zaslona OLED prikaže simbol »Wi-Fi« in »Cloud«.

Pozor: Če se na zaslonu OLED prikaže »Števec 1« ali »Števec 2«, se lahko pri aktivaciji/deaktivaciji povezave Wi-Fi z napačnim pritiskom tipke levo/desno števec pomotoma ponastavi.

2.5. Servisni portal REMS (<https://service.rems.de>)

2.5.1. Funkcionalnost Connected

Na servisnem portalu REMS lahko uporabnik po registraciji izdelka s pomočjo funkcionalnosti Connected uporablja različne dodatne funkcionalnosti, odvisne od izdelka, ter izvaja nastavitve na pogonskem stroju.

Glejte tudi www.rems.de → Servisni portal



2.5.2. Upravljanje izdelkov

Izberite menijski vnos »Connected« → »Upravljanje izdelkov«. Prikaz vseh izdelkov, registriranih na uporabnika, izdelkov z uporabnikovimi pravicami za dostop in izdelkov z razveljavljeno registracijo. Za podroben pregled pogonskega stroja izberite ustrezno serijsko številko.

nnnnnn-jjjj UPRAVLJANJE IZDELKA REMS Akku-Press 22V ACC Connected

Prikaz: Serijska številka, izdelek, opombe, datum registracije, stanje povezave, števec 1 in 2 (število stiskanj, obratovni čas, čas posodobitve, ponastavitev števca), skupni števec (število stiskanj, obratovni čas, čas posodobitve), naslednji servis (dnevi), različica vdelane programske opreme, navodila za uporabo, pravice za dostop izdane za

Gumbi:

Prikaz stiskanj	Pregled stiskanj, sheme stiskanja in časa ter glasovna sporočila
Protokoli	Priprava, obdelava, izbris protokolov, prenos protokolov
Razveljavitev registracije*)	Razveljavitev registracije pogonskega stroja
Dodelitev pravic dostopa*)	Dodelitev pravic dostopa uporabnikom pogonskega stroja ¹⁾
Zemljevid	odpri zemljevid s prikazanimi kraji stiskanja pogonskega stroja

*) Prikaz le pri uporabniku, ki je registriral pogonski stroj

Nastavitve v servisnem portalu:

Format datuma	YYYY-MM-DD ^{*)} , MM/DD/YYYY, DD.MM.YYYY
Format časa	12, 24 ¹⁾
Časovni pas	Izbira časovnega pasu, (UTC+01:00) ^{*)}
Enota za pritisk	bar ^{*)} , psi
Prikaz števca pod smeškotom	brez prikaza, števec 1, števec 2, števec skupno
Zaklep uporabe	vklopljen, izklopljen ^{*)}
Zaklep uporabe	
Interval poizvedbe [dni]	prosto po izbiri, (0) ^{*)}
Čas pripravljenosti [min]	2-20, (10) ^{*)}
Način premikanja ACC	vklopljen ^{*)} , izklopljen
Čas osvetlitve LED [s]	0-120, (120) ^{*)}
Svetlost [%]	1-100 (100) ^{*)}
Opozorilni signal o napaki	vklopljen ^{*)} , izklopljen
Različica vdelane programske opreme	Prikaz trenutno nameščene različice vdelane programske opreme

^{*)} Tovarniška nastavitve

Spremenjene nastavitve morate potrditi z gumbom »Pošlji spremembe«.

Napaka:

seznam najnovejših sporočil o napakah

2.5.3. Stiskanja REMS Akku-Press Connected

Menijski vnos »Connected« → Izberite »Stiskanja Akku-Press Connected«. Prikaz vseh stiskanj, registriranih na uporabnika, izdelkov z uporabnikovi pravici za dostop in izdelkov z razveljavljeno registracijo. Za podroben pregled stiskanja izberite stiskanje.

Stiskanje nnnn PODROBNO**Serijska številka nnnnnn-ijj****REMS Akku-Press 22 V ACC Connected**

Prikaz podrobnih podatkov o stiskanju: datum in čas stiskanja, stikalni pritisk znotraj podatka, napetost akumulatorske baterije med postopkom stiskanja, jakost toka pri izklopu, preostala zmogljivost akumulatorske baterije, največja jakost toka, notranja temperatura pogonskega stroja, čas stiskanja, števec 1 stiskanja, števec 1 obratovalni čas, števec 2 stiskanja, števec 2 obratovalni čas, števec skupnih stiskanj, števec skupnega obratovalnega časa.

V polju »Opomba« lahko besedilo dodate vsakemu stiskanju. Lahko pa tudi zvočni posnetek pretvorite v urejevalno besedilo prek funkcije »Speech-to-Text« (prepoznavna govora). Pretvorjeno besedilo je prikazano v polju »Opomba«. Pretvorjeno besedilo mora preveriti uporabnik in ga po potrebi popraviti.

V razdelku »Slike« lahko za vsako stiskanje naložite slike (jpg, png). To storite tako, da pritisnete gumb »+ Naloži slike«, izberete slike in potrdite. Slike lahko tudi povlečete in spustite neposredno na gumb »+ Naloži slike«. V obeh primerih se slike naložijo samodejno in so na voljo kot sličice. Prikazano sliko lahko izbršete z ikono »Koš«. Sličice lahko prikazete tudi v celozaslonskem načinu. S puščičnimi tipkama lahko preklapljate med različnimi slikami.

Pri ustvarjanju protokola so slike, naložene za izbrana stiskanja, navedene na koncu protokola, razvrščene pa so po serijski številki pogonskega stroja in številki stiskanja.

Ko izbršete uporabniški račun, se naložene slike samodejno izbršijo.

Nato se prikaže približen kraj in shema pritiska ter časa stiskanja. Za določitev kraja stiskanja (geolokacija) mora biti funkcija Wi-Fi pogonskega stroja v času stiskanja vklopljena, vmesnik Google Geolocation API za določanje kraja uporabe pa mora kraj uporabe določiti na podlagi posredovanih informacij Wi-Fi.

Za zaščito zasebnosti kraja uporabnika lahko ta prikrije geografske koordinate kraja stiskanja. S prikritjem se poslabša kakovost geografskih koordinat izvornega kraja stiskanja. Tega postopka ni mogoče obrniti.

2.5.4. Protokoli REMS Akku-Press Connected

Na registracijskem zemljevidu »Connected« → »Protokoli REMS Akku-Press Connected« se odpre stran »Protokoli stiskanj«. Protokole lahko pripravite, obdelate, izbršete ali shranite s prenosom.

Obdelava protokolov stiskanj #nnnn

Izberite »Obdelava«, če želite odpreti stran za obdelavo ustreznega protokola. Podatke vnesite v polja »Začetek storitve«, »Konec storitve«, »Izvajalec«, »Naročnik«, »Nadaljnje informacije«. Podatke lahko vnesete v polja »Izvajalec« in »Naročnik« le, če je potrjeno ustrezno potrditveno polje.

Izberite stiskanja s potrjitvenimi polji, ki jih je treba prenesti v protokol. Pritisnite gumb »prevzemi«, da prevzamete izbrana stiskanja v protokol. Protokol je pripravljen in je na voljo za prenos.

Na protokole lahko namestite lastne logotipe družbe. Logotip družbe lahko v ta namen shranite na servisnem portalu REMS pod »Uporabniški meni« → »Spremeni uporabniške podatke«. Če je logotip družbe shranjen, se izda na protokolu.

3. Obratovanje**3.1. Postopek stiskanja****⚠ POZOR**

Po daljšem shranjevanju pogonskega stroja je treba pred ponovnim zagonom najprej aktivirati nadtladni ventil s pritiskom na vračilno tipko (12). Če je ta nepremična oziroma jo je težko aktivirati, je ne smete pritisniti. Pogonski stroj mora nato preveriti pooblaščen pogodbeni servisna delavnica družbe REMS.

Pred vsako uporabo morate kontrolirati stikalne klešče, stikalni obroč in vmesne klešče, še posebej konturo (10, 16) obeh stikalnih čeljusti (9) oz. vseh 3 stikalnih segmentov (15) glede na poškodbe in obrabo. Poškodovanih ali obrabljenih stikalnih klešč, obročev in vmesnih klešč ne smete več uporabljati. V nasprotnem primeru obstaja nevarnost nepravilnega stiskanja oz. nevarnost nezgod.

Pred vsako uporabo morate s pogonskim strojem in uporabljenimi stikalnimi kleščami, vstavljenim stikalnim obročem z vmesnimi kleščami izvesti poskusno stiskanje z vstavljenim spojnikom. Pri tem se morajo stikalne klešče (1), stikalni obroč (14) z vmesnimi kleščami mehansko ujemati s pogonskim strojem tako, da jih je možno pravilno zablokirati. Pri stikalnih kleščah (sl. 1), stikalnem obroču (PR-3B) (sl. 6), stikalnem obroču 45° (PR-2B) (sl. 7), stikalnem obroču S (PR-2B) (sl. 7) lahko po končanem stiskanju pri »A« opazite popolno zaprtje stikalnih čeljusti (9). Pri stikalnih kleščah (PZ-4G) (sl. 3) in stikalnih kleščah (PZ-S) (sl. 4) lahko po končanem stiskanju opazite popolno zapiranje stikalnih čeljusti (9) tako pri »A« kot tudi na nasprotni strani »B«. Pri stikalnem obroču (PR-3S) (sl. 5) lahko po končanem stiskanju opazite popolno zaprtje stikalnih segmentov (15) tako pri »A« kot tudi na nasprotni strani »B«. Preverite tesnost spoja (upoštevajte specifične nacionalne predpise, standarde, smernice itd.). Če pri zapiranju stikalnih klešč, stikalnega obroča nastane razvidna brazda na stikalnem tulcu, je stiskanje morda napačno oz. netesno (gl. »5. Motnje«).

⚠ POZOR

Zaradi preprečevanja poškodb na pogonskem stroju bodite previdni, da v delovnih situacijah, kot je prikazano na sl. 10 do 12, ne pride do nategovanja med stikalnimi kleščami, stikalnim obročem, vmesnimi kleščami, fittingom in pogonskim strojem. Pri neupoštevanju obstaja nevarnost loma, kosi, ki letijo naokoli, pa lahko povzročijo resne poškodbe.

3.1.1. Vklon in izklop pogonskega stroja

REMS Akku-Press 22 V ACC Connected lahko vklopite s pritiskom tipke za vklop/izklop (24). Po vklopu se na zaslonu OLED prikaže pozdravna stran. Nato se bodo po potrebi prikazovala sporočila. Pogonski stroj je pripravljen za obratovanje, ko se na zaslonu OLED prikaže začetna stran z datumom, časom in tipom pogonskega stroja. Pritisnite tipko za vklop/izklop in jo držite 2 sekundi, da izklopite pogonski stroj. Ko pogonskega stroja ne uporabljate, je v načinu pripravljenosti in se po poteku časa pripravljenosti izklopi. Čas pripravljenosti lahko spremenite na servisnem portalu REMS.

Če pogonski stroj vklopite brez internetne povezave, lahko datum in čas nastavite ročno. Ob obstoječi internetni povezavi se datum in čas pri vklopu pogonskega stroja samodejno priključeta z interneta, ročna nastavitve nato ni mogoča. Če je navkljub vzpostavljeni internetni povezavi prikazan napačen čas, preverite na servisnem portalu REMS, če je nastavljen pravi časovni pas.

3.1.2. Potek dela

Stikalne klešče (1) stisnite z roko tako daleč, da lahko namestite stikalne klešče čez spojnik. Pogonski stroj s stikalnimi kleščami pri tem namestite pravokotno na cevno os na stikalnem fittingu. Sprostite stikalne klešče, da se zaprejo okoli stikalnega fittinga. Pogonski stroj držite za ročaj ohišja (6) in za pretični ročaj (8).

Namestite stikalni obroč (14) okoli spojnika. Vstavite vmesne klešče (13) v pogonski stroj in zaprite držalni sornik klešč. Vmesne klešče (13) stisnite z roko tako daleč, da lahko namestite vmesne klešče na stikalni obroč. Spustite vmesne klešče tako, da bodo radiji/polkrogle vmesnih klešč nalegle na namestitvenih sornikih/krogelnih zatičih stikalnega obroča in stikalni obroč na stikalni fitting (sl. 9). Pri stikalnemu obroču 45° (PR-2B) bodite pozorni, da se vmesne klešče Z1 lahko namestijo le pod kotom 45° (sl. 7). Pri stikalnemu obroču S (PR-2B) lahko vmesne klešče Z8 namestite z brezstopenjskim obracanjem (sl. 7).

OBVESTILO

Uporabljajte samo vmesne klešče, odobrene za stikalni obroč in radialno stikalnico, glejte »2.2. Montaža (zamenjava) stikalnih klešč, ...«. Pri neupoštevanju lahko pride do pomanjkljivega oz. netesnega stiskanja, pritiski obroč in vmesne klešče pa se lahko poškodujejo.

Izberite način premikanja ACC (glejte »3.1.4. Funkcijska varnost«).



Pritisnite in držite varnostno stikalo na dotik (7) in sprostite stiskanje.

Napotek: Stiskanje lahko sprostite le, ko pogonski stroj prikazuje začetni zaslon ali če je v meniju »Stiskanje«.

Barvna LED-lučka prikaza stikalnega pritiska (20) in zaslon OLED (21) prikazujeta, ali je bil stikalni pritisk pogonskega stroja znotraj predpisanega.

Z roko stisnite stikalne klešče tako, da jih lahko skupaj s pogonskim strojem potegnete s fittinga. Z roko stisnite vmesne klešče tako, da jih lahko skupaj s pogonskim strojem potegnete s fittinga. Z roko odprite stikalni obroč, tako da ga lahko potegnete s stikalnega fittinga.

- 3.1.3. Izvajajte kontrolo med stiskanjem in zvočnim snemanjem
Meni »Stiskanje« se samodejno prikaže na zaslonu OLED pogonskega stroja, ko je stiskanje sproščeno s pomočjo varnostnega stikala na dotik.

Meni Stiskanje Prikaz stiskalnega pritiska, način premikanja ACC, ocena pritiska stiskanja, shema pritiska in časa, zvočno snemanje	
	Stiskanje Prikaz: Stiskalni pritisk med postopkom stiskanja Največji stiskalni pritisk med postopkom stiskanja Način premikanja ACC: ON/OFF
	Nadzor stiskalnega pritiska Prikaz »veselega smeškota« = stiskalni pritisk je znotraj predpisanega
	Nadzor stiskalnega pritiska Prikaz »žalostnega smeškota« = stiskalni pritisk je zunaj predpisanega, nedoseganje pritiska
	Nadzor stiskalnega pritiska Prikaz »žalostnega smeškota« in motor se izklopi = stiskalni pritisk je zunaj predpisanega, preseganje pritiska
Prikaz števila stiskanj števec 1, števec 2 ali števec skupno, izbirno prek servisnega portala REMS	
	Prikaz: shema pritiska in časa ● REC : Snemanje zvočnih posnetkov

Med postopkom stiskanja se nadzira stiskalni pritisk. Ko je postopek stiskanja zaključen, se na zaslonu OLED prikaže »smejoči smeško«, če je bil stiskalni pritisk znotraj predpisanega. Če so opozorilni signali vklopljeni, se ob koncu stiskanja oglasi kratek opozorilni signal. S pritiskom varnostnega stikala na dotik lahko sprostite naslednje stiskanje. Če je prikazan »žalosten smeško« in lučke LED na prikazovalniku stiskalnega pritiska svetijo rdeče, je bil stiskalni pritisk nižji od predpisanega (nedoseganje pritiska). Če je prikazan »žalosten smeško« in lučke LED na prikazovalniku stiskalnega pritiska svetijo rdeče, motor pogonskega stroja pa je izklopljen, je bil stiskalni pritisk višji od predpisanega (preseganje pritiska). Če so opozorilni signali vklopljeni, se ob koncu stiskanja v obeh primerih oglasita dva kratka opozorilna signala. Pritisnite varnilno tipko tako dolgo, da se bodo stiskalni valji v celoti premaknili nazaj. Če je bil stiskalni pritisk zunaj predpisanega, lahko postopek stiskanja znova zaženete, ko na prikazu »žalostnega smeškota« pritisnete tipko desno (22). Proizvedeni spoj je lahko neuporaben. V teh primerih priporočamo, da pogonski stroj preveri pooblaščen pogodbeni servisna delavnica REMS oziroma ga popravi.

OBVESTILO

Če je stiskalni pritisk znotraj predpisanega in je na zaslonu OLED prikaza »smejoči smeško«, ni mogoče načelno predpostaviti, da so bili stiskalne klešče, stiskalni obroči in stiskalni segmenti na koncu postopka stiskanja zaprti. Popolno zapiranje morate opazovati pri vsakem stiskanju, glejte »3.1.4. Funkcijska varnost«.

Priključitev sheme pritiska in časa in snemanje zvočnih posnetkov

Dokler je prikazan eden od obeh »smeškotov« na zaslonu OLED, lahko priključite shemo pritiska in časa za izvedeno stiskanje. Pritisnite tipko desno (22), da prikazete shemo pritiska in časa stiskanja. Za vsako stiskanje lahko izvedete snemanje zvočnega posnetka. Dokler držite pritisnjeno tipko levo, poteka snemanje zvočnega posnetka. Med snemanjem zvočnega posnetka utripa »REC«. Če sprostite tipko levo, se snemanje zvočnega posnetka zaključuje. Ko znova pritisnete tipko levo, lahko zaženete novo snemanje zvočnega posnetka in prepisete dosedanja zvočni posnetek. Ta postopek lahko opravite tolikokrat, kot želite.

Če med postopkom stiskanja ni internetne povezave z oblakom, se izvedene sheme pritiska in časa ter snemanja zvočnih posnetkov shranijo v pomnilniku pogonskega stroja. Ko je pomnilnik poln, se najstarejše vsebine prepisujejo. Ob

naslednjem zagonu pogonskega stroja se prepis prikaže na zaslonu OLED s sporočilom »Pomnilnik je poln«. S pritiskom tipke desno potrdite sporočilo. Priporočamo, da vzpostavite internetno povezavo z oblakom, da preprečite izgubo podatkov. Kadar obstaja internetna povezava z oblakom, se podatki samodejno prenesejo iz pomnilnika v oblak in pomnilnik se izprazni. Prenesene podatke lahko nato priključite prek servisnega portala REMS.

3.1.4. Funkcijska varnost

Način premikanja ACC pogonskega stroja lahko vklopite in izklopite prek servisnega portala REMS, na zaslonu OLED pa se prikaže, takoj ko je sproženo stiskanje z varnostnim stikalom na dotik (glejte »2.5.2. Upravljanje izdelkov«). Pritisnite in držite varnostno stikalo na dotik (7).

Pri uporabi vključenega načina premikanja ACC pogonski stroj samodejno konča postopek stiskanja tako, da odda akustični signal (pokanje), nato se avtomatsko vrne (prisilni postopek).

Pri uporabi izključenega načina premikanja ACC se pogonski stroj zaustavi tik, preden je dosežen zahtevani stiskalni pritisk. Tako bolje lahko opazujete popolno zapiranje stiskalnih klešč, stiskalnega obroča, stiskalnih segmentov na koncu postopka stiskanja. Postopek stiskanja morate nadaljevati s ponovno aktivacijo varnostnega stikala na dotik. Pogonski stroj samodejno konča postopek stiskanja tako, da odda akustični signal (pokanje), nato se avtomatsko vrne (prisilni postopek).

OBVESTILO

Samo s popolnim zaprtjem stiskalnih klešč, stiskalnega obroča, stiskalnih segmentov lahko zagotovite pravilno stiskanje. Pri stiskalnih kleščah (sl. 1), stiskalnem obroču (PR-3B) (sl. 6), stiskalnem obroču 45° (PR-2B) (sl. 7), stiskalnem obroču S (PR-2B) (sl. 7) lahko po končanem stiskanju pri »A« opazite popolno zaprtje stiskalnih čeljusti (9). Pri stiskalnih kleščah (PZ-4G) (sl. 3) in stiskalnih kleščah (PZ-S) (sl. 4) lahko po končanem stiskanju opazite popolno zapiranje stiskalnih čeljusti (9) tako pri »A« kot tudi na nasprotni strani »B«. Pri stiskalnem obroču (PR-3S) (sl. 5) lahko po končanem stiskanju opazite popolno zaprtje stiskalnih segmentov (15) tako pri »A« kot tudi na nasprotni strani »B«. Če pri zapiranju stiskalnih klešč, stiskalnega obroča, stiskalnih segmentov nastane razvidna brazda na stiskalnem tulcu, je stiskanje morda napačno oz. netesno (gl. »5. Motnje«).

3.1.5. Varnost pri delu

Varnostno stikalo na dotik (7) omogoča, da kadarkoli in še posebej v primeru nevarnosti takoj ustavite pogonski stroj. Pogonski stroj lahko s pritiskom na vračilno tipko (12) kadarkoli preklopite v kakršen koli položaj.

3.2. Zaklepi uporabe

Prek servisnega portala REMS je za registrirani pogonski stroj mogoče nastavitvi različne zaklepe uporabe. S pritiskom na gumb »Pošlji spremembe« se nastavitve shranijo v oblaku. Ob naslednji povezavi pogonskega stroja z oblakom se prevzamejo nastavitve iz pogonskega stroja. Na zaslonu OLED se prikaže ustrezno sporočilo, če je nastavljen zaklep uporabe.

3.2.1. Zaklep uporabe A

Prek servisnega portala REMS lahko vklopite ali izklopite zaklep uporabe A. Če je pogonski stroj zaklenjen, do razveljavitve zaklepa uporabe stiskanje ni mogoče. Na zaslonu OLED se prikaže simbol »Zaklep uporabe A« (26). S pritiskom tipke desno (22) se na zaslonu OLED prikaže koda QR. Kodo QR skenirajte z mobilno napravo in spremenite zaklep uporabe pogonskega stroja prek servisnega portala REMS.

3.2.2. Zaklep uporabe B

Prek servisnega portala REMS lahko določite časovno obdobje za povratne informacije v dnevih, v katerem se mora pogonski stroj povezati prek interneta z oblakom. Če v tem časovnem obdobju povratnih informacij v oblaku ni, se pogonski stroj zaklene. Na zaslonu OLED se prikaže simbol »Zaklep uporabe B« (26). S pritiskom tipke desno (22) se na zaslonu OLED prikaže koda QR. Kodo QR skenirajte z mobilno napravo in spremenite zaklep uporabe pogonskega stroja prek servisnega portala REMS.



Če do časovnega obdobja za povratne informacije ostane ≤ 30 dni, se pri vklopu pogonskega stroja za 3 sekunde prikaže simbol s preostalim številom dni (26). Če do časovnega obdobja za povratne informacije ostane ≤ 10 dni, se pri vklopu pogonskega stroja enkrat na dan prikaže utripajoči simbol s preostalim številom dni (26), ki ga morate potrditi s tipko desno (22). Ob ponovnem vklopu pogonskega stroja na isti dan se prikaže simbol s preostalim številom dni (26) za 3 sekunde, vendar ga ni več potrebno potrditi.

3.2.3. Zaklep uporabe C

Prek servisnega portala REMS lahko določite časovno in datumsko območje kot čas zaklepa. Znotraj tega časa zaklepa je pogonski stroj zaklenjen. Na zaslonu OLED se prikaže simbol »Zaklep uporabe C« (26). S pritiskom tipke desno (22) se na zaslonu OLED prikaže koda QR. Kodo QR skenirajte z mobilno napravo in spremenite zaklep uporabe pogonskega stroja prek servisnega portala REMS.





3.2.4. Zaklep uporabe D

Prek servisnega portala REMS lahko določite največje število izvedljivih stiskanj, po izpolnitvi katerih se pogonski stroj zaklene. Na zaslonu OLED se prikaže simbol »Zaklep uporabe D« (26). S pritiskom tipke desno (22) se na zaslonu OLED prikaže koda QR. Kodo QR skenirajte z mobilno napravo in spremenite zaklep uporabe pogonskega stroja prek servisnega portala REMS.

Če ostane manj kot 10 % največjega števila izvedljivih stiskanj, se pri vklopu pogonskega stroja za 3 sekunde prikaže simbol s preostalim številom stiskanj . Če ostane manj kot 3 % največjega števila izvedljivih stiskanj, se pri vklopu pogonskega stroja enkrat na dan prikaže utripajoči simbol s preostalim številom stiskanj , ki ga morate potrditi s tipko desno (22). Ob ponovnem vklopu pogonskega stroja na isti dan se prikaže simbol s preostalim številom stiskanj  za 3 sekunde, vendar ga ni več potrebno potrditi.

3.3. Namestite novo različico vdelane programske opreme, različico vdelane programske opreme RESTORE, FACTORY RESET

3.3.1. Namestite novo različico vdelane programske opreme

Nova različica vdelane programske opreme je za prenos na voljo ob vzpostavljeni povezavi z internetom za prenos, prenese pa se samodejno. Simbol  v zgornji vrstici s simboli prikazuje, da je prenos uspel. Na »Začetnem zaslonu«  priključite informativno stran »Različica vdelane programske opreme« . Simbol »Nova različica vdelane programske opreme je na voljo« ob obstoječi povezavi z internetom in oblakom s pritiskom tipke desno (22) prikazuje, ko je na voljo nova različica vdelane programske opreme. Pritisnite in 2 sekundi držite tipko desno. Elektronsko sporočilo s povezavo do aktualnih informacij o varstvu podatkov se pošlje na registrirane elektronske naslove uporabnika in uporabnika z dodeljenimi pravicami dostopa do pogonskega stroja, na zaslonu OLED pa je prikazana zahteva za seznanjenost z informacijami o varstvu podatkov . Tipko desno znova držite pritisnjeno 2 sekundi, da potrdite zahtevo. Šele po potrditvi se sproži namestitev nove različice vdelane programske opreme. Simbol »Namestitev«  je prikazan na velikem območju zaslona OLED. Po uspešni namestitvi pogonski stroj izvede nov zagon in je pripravljen za delovanje. Pri namestitvi nove različice vdelane programske opreme se shranjena omrežja Wi-Fi in nastavitve pogonskega stroja običajno ohranijo.

Namestitev nove različice vdelane programske opreme lahko izvedete le, ko najmanj ena lučka LED stopenjskega prikaza stanja napoljenosti sveti zeleno in je tako prikazana zadostna napoljenost akumulatorske baterije. Med namestitvijo ne smete odstraniti akumulatorske baterije oziroma prekiniti napajanja in izklopiti pogonskega stroja, saj se sicer lahko poškoduje.

3.3.2. Različica vdelane programske opreme RESTORE

Če nameščena različica vdelane programske opreme ne bi pravilno delovala, se lahko znova vzpostavi delovanje predhodne različice vdelane programske opreme s funkcijo »Različica vdelane programske opreme RESTORE«. Če je na pogonskem stroju delujoča predhodna različica vdelane programske opreme, pogonski stroj izvede »local RESTORE« za to različico vdelane programske opreme. Če ni na voljo nobena različica vdelane programske opreme, stroj izvede »Wi-Fi RESTORE«, pri čemer se delujoča različica vdelane programske opreme na pogonski stroj naloži samodejno prek omrežja Wi-Fi. Pri namestitvi RESTORE različice vdelane programske opreme se shranjena omrežja Wi-Fi in nastavitve pogonskega stroja običajno ohranijo.

Prepričajte se, da je z oblakom vzpostavljena internetna povezava. Tipko levo (22) in tipko za vklop/izklop (24) pritisnite in hkrati držite 10 sekund. Glede na razpoložljivost se na zaslonu OLED prikaže »local RESTORE« ali »Wi-Fi RESTORE«.

Local RESTORE



Znova se vzpostavi predhodno uporabljena različica vdelane programske opreme: Na zaslonu OLED pogonskega stroja je prikazano obvestilo »local RESTORE«. Pritisnite in 2 sekundi držite tipko desno (22). Na zaslonu OLED se na veliki površini prikaže simbol »Namestitev«,  za namestitev prej uporabljene različice vdelane programske opreme. Po namestitvi pogonski stroj izvede nov zagon in je pripravljen za delovanje.

Wi-Fi RESTORE

Če na pogonskem stroju ni na voljo nobena predhodna različica vdelane programske opreme, se prek povezave Wi-Fi s strežnika prenese naložena različica vdelane programske opreme: Na zaslonu OLED pogonskega stroja je prikazano obvestilo »Wi-Fi RESTORE«. Pritisnite in 2 sekundi držite tipko desno (22). Če spodaj desno ni prikazana nobena točka, povezava Wi-Fi ni vzpostavljena. V tem primeru morate za nadaljevanje postopka vzpostaviti povezavo Wi-Fi. Po uspešni namestitvi pogonski stroj izvede nov zagon in je pripravljen za delovanje.

Če se med postopkom obnove oz. RESTORE pojavi napaka, se pogonski stroj samodejno zažene. Različica vdelane programske opreme, nameščena na pogonskem stroju, ostane nespremenjena.

3.3.3. FACTORY RESET

Pogonski stroj lahko ponastavite na tovarniške nastavitve z možnostjo FACTORY RESET. Pri tem se omrežja Wi-Fi, števec 1 in števec 2 ter vsebina notranjega pomnilnika, shranjeni na pogonskem stroju, nepreklicno izbrišejo. Pritisnite tipko desno (22) za prikaz menija »Nastavitve« . Znova pritisnite tipko desno. Pritisnite tipko levo za prikaz nastavitvene strani »FACTORY RESET« . Pri aktivaciji funkcije FACTORY RESET se shranjena omrežja Wi-Fi in nastavitve pogonskega stroja ne ohranijo.

Napotek: Če je na zaslonu OLED prikazana informacijska stran »Preberite navodilo za uporabo«,  je nastavljen zaklep uporabe. Zaklep uporabe morate razveljaviti prek servisnega portala REMS.

- Pritisnite in 2 sekundi držite tipko desno.
- »FACTORY RESET« se prikaže za kratek čas in pogonski stroj znova izvede ponovni zagon.

3.4. Kontrola stanja stroja z zaščito pred globoko izpraznitvijo akumulatorske baterije

REMS Akku-Press 22 V ACC Connected je opremljen z elektronskim nadzorom stanja stroja (17) s preobremenitveno zaščito pred previsokimi tokovi in s prikazom polnilnega stanja (17) z dvobarvno zeleno/rdečo LED-diodo. LED-dioda sveti zeleno, ko je akumulatorska baterija v celoti napolnjena ali še dovolj napolnjena. LED-dioda sveti rdeče, ko je treba akumulatorsko baterijo napolniti, če ima baterija napako ali če se je pogonski stroj izklopil zaradi čezmernega električnega toka. Če se to zgodi med stiskanjem in se postopek stiskanja tako ne dokonča, morate stiskanje dokončati z napolnjeno litij-ionsko baterijo. Če pogonskega stroja ne uporabljate, LED-dioda po preteku nastavljenega časa stanja pripravljenosti ugasne, vendar spet zasveti po ponovnem vklopu pogonskega stroja.

3.5. Stopenjski prikaz polnilnega stanja (20) litij-ionskih akumulatorskih baterij 21,6 V

Stopenjski prikaz polnilnega stanja prikazuje polnilno stanje akumulatorske baterije s 4 LED-diodami. Po pritisku tipke s simbolom baterije za nekaj sekund zasveti najmanj ena LED. Večje kot je število zeleno svetlečih LED-diod, večja je napoljenost akumulatorske baterije. Če sveti ena LED-svetilka rdeče, morate akumulatorsko baterijo napolniti.

4. Servisiranje

Ne glede na vzdrževanje, ki je opisano v nadaljevanju, priporočamo, da pogonske stroje REMS skupaj z vsemi orodji (npr. stiskalnimi kleščami, stiskalnimi obroči z vmesnimi kleščami) in dodatno opremo (npr. akumulatorske baterije, hitri polnilniki, napajalniki) najmanj enkrat letno predložite pooblaščenim pogodbenim servisnim delavnicam REMS, da jih pregleda in ponovno preizkusi električno opremo. V Nemčiji je takšen ponovni preizkus električnih naprav potreben v skladu s standardom DIN VDE 0701-0702 in v skladu s predpisom za preprečevanje nesreč DGUV, predpis 3 »Električne naprave in obratna sredstva« tudi za premična električna obratna sredstva. Prav tako morate upoštevati veljavna nacionalna varnostna določila, pravilnike in predpise, ki veljajo na kraju uporabe, in se po njih ravnati.

4.1. Vzdrževanje

OPOZORILO

Pred vzdrževalnimi opravili izvlčite omrežni vtič oz. snemite akumulatorsko baterijo!

4.1.1. Stiskalne klešče, stiskalni obroči, vmesne klešče

Redno preverjajte lahkotnost stiskalnih klešč, stiskalnih obročev in vmesnih klešč. Po potrebi očistite stiskalne klešče, stiskalne obroče, vmesne klešče in narahlo naoljite sornike (11) stiskalnih čeljusti, stiskalnih segmentov in vmesnih čeljusti, (sl. 1, 6–10) z motornim oljem, ter ne demontirajte stiskalnih klešč, stiskalnih obročev in vmesnih klešč! Odstranite obloge v konturi (10, 16). Redno preverjajte delovanje vseh stiskalnih klešč, stiskalnih obročev in vmesnih klešč s poskusnim stiskanjem z vstavljenim spojnikom (glejte »3.1. Postopek stiskanja«).

Stiskalne klešče, stiskalni obroči, vmesne klešče morajo biti čisti. Močno onesnažene kovinske dele očistite na primer s čistilcem stroja REMS CleanM (št. izdelka. 140119), nato jih zaščitite pred rjo.

Poškodovanih ali obrabljenih stiskalnih klešč, obročev in vmesnih klešč ne smete več uporabljati. V primeru dvoma pogonski stroj skupaj z vsemi stiskalnimi kleščami, obroči in vmesnimi kleščami predložite pooblaščenim servisnim delavnicam REMS.

4.1.2. Pogonski stroj

Prijemalo stiskalnih klešč naj bo čisto, še posebej redno čistite stiskalna kolesca (5) in držalni sornik klešč (2) ter jih na koncu narahlo naoljite z motornim oljem. Redno preverjajte delovanje pogonskega stroja tako, da s spojnikom opravite stiskanje, kjer je potrebna največja stiskalna sila. Varnost delovanja pogonskega stroja je zagotovljena, če se stiskalne klešče, stiskalni obroči, stiskalni segmenti pri tem stiskanju popolnoma zaprejo (glejte zgoraj), stiskalni pritisk pa je znotraj predpisanega.

Plastične dele (na primer ohišje, akum. baterije) čistite izključno s sredstvom REMS CleanM (št. izdelka 140119) ali z blagim milom in vlažno krpo. Ne uporabljajte čistil za gospodinjstvo. Te vsebujejo razne kemikalije, ki bi lahko poškodovale dele iz plastike. Za čiščenje delov iz plastike v nobenem primeru ne uporabljajte bencina, terpentinskega olja, razredčila ali podobnih izdelkov.

Poskrbite, da tekočine ne bodo v nobenem primeru prodrle v notranjost električnega orodja. Nikoli ne smete potopiti električnega orodja v tekočino.

4.1.3. Zamenjava gumbaste baterije

REMS Akku-Press 22 V ACC Connected ima za upoštevanje dejanskega časa nameščeno gumbasto baterijo (CR2032 3 V). Ko se na zaslonu OLED prikaže sporočilo »Gumbasta baterija je skoraj prazna« , mora gumbasto baterijo pravočasno zamenjati pooblaščen pogodbeni servisna delavnica.

4.2. Pregled/servisiranje

OPOZORILO

Pred servisiranjem in popravili izvlčite omrežni vtič oz. snemite akumulatorsko baterijo! Ta opravila sme izvajati le usposobljeno strokovno osebje.

Pri REMS Akku-Press 22 V ACC Connected se obrabijo tesnilni obroči (O-tesnila). Ti se morajo občasno kontrolirati oz. obnoviti. V primeru nezadostne stiskalne sile ali puščanja olja mora pogonski stroj pregledati ali popraviti pooblaščen pogodbeni servisna delavnica REMS.

Pogon z DC-motorjem brez ščetk

Pogon REMS Akku-Press 22 V ACC Connected se izvaja z DC-motorjem brez ščetk, za katerega ni potrebno servisiranje. Ogljikovih ščetk ni treba zamenjati.

OBVESTILO

Poškodovanih ali obrabljenih stiskalnih klešč, stiskalnih obročev in vmesnih klešč ni mogoče vzdrževati.

5. Motnje/sporočila o napakah/diagnosticiranje na daljavo

Zaradi preprečevanja poškodb na radialnih stiskalnicah bodite pozorni na to, da v delovnih situacijah, kot je prikazano na sl. 10 do 12, ne pride do nategovanja med stiskalnimi kleščami, stiskalnim obročem, vmesnimi kleščami, fittingom in pogonskim strojem.

⚠ POZOR

Po daljšem shranjevanju pogonskega stroja je treba pred ponovnim zagonom najprej aktivirati nadtlačni ventil s pritiskom na vračilno tipko (12). Če je ta nepremična oziroma jo je težko aktivirati, je ne smete pritisniti. Pogonski stroj mora nato preveriti pooblaščen pogodbeni servisna delavnica družbe REMS.

5.1. Motnja: Pogonski stroj se ob aktivaciji varnostnega stikala na dotik ne zažene.

Vzrok:

- Pogonski stroj je izklopljen.
- Akumulatorska baterija je prazna ali okvarjena
- Prikaz obvestila o napaki na zaslonu OLED

Pomoč:

- Pritisnite tipke za vklop/izklop (24) in vklopite pogonski stroj.
- Napolnite akumulatorsko baterijo s polnilnikom za hitro polnjenje ali zamenjajte akumulatorsko baterijo.
- Glejte »5.9. Obvestila o napakah na zaslonu OLED«

5.2. Motnja: Prikaz stiskalnega pritiska (20) sveti rdeče. Pogonski stroj se ob aktivaciji varnostnega stikala na dotik ne zažene.

Vzrok:

- Stiskalni pritisk je manjši od navedenega (nedoseganje pritiska). Prikaz »žalostnega smeškota« na zaslonu OLED.
- Stiskalni pritisk je večji od navedenega (preseganje pritiska). Prikaz »žalostnega smeškota« na zaslonu OLED.
- Prikaz obvestila o napaki na zaslonu OLED

Pomoč:

- Pritisnite tipko desno (22) za potrditev obvestila o napaki. Proizvedeni spoj je lahko neuporaben. Priporočamo, da pogonski stroj preveri pooblaščen pogodbeni servisna delavnica REMS oziroma ga popravi.
- Pritisnite tipko desno (22) za potrditev obvestila o napaki. Pritisnite in držite vračilno tipko (12) tako dolgo, da se bodo stiskalni valji v celoti premaknili nazaj. Proizvedeni spoj je lahko neuporaben. Poskrbite za pregled/popravilo pogonskega stroja s strani pooblaščenega servisne delavnice REMS.
- Glejte »5.9. Obvestila o napakah na zaslonu OLED«

5.3. Motnja: Radialna stiskalnica ne dokonča stiskanja, stiskalne klešče, stiskalni obroč, stiskalni segment se ne zapira/-jo do konca, rezalne klešče, kabske škarje ne režejo do konca.

Vzrok:

- Akumulatorska baterija je prazna ali okvarjena
- Okvarjen pogonski stroj
- Vstavljene napačne stiskalne klešče, napačni stiskalni obroč (stiskalna kontura, velikost) ali vstavljene napačne vmesne klešče, napačni vstavki za rezanje
- Stiskalne klešče, stiskalni obroč ali vmesne klešče so težkohodne ali poškodovane
- LED-dioda prikaza stiskalnega pritiska (20) sveti rdeče, na zaslonu OLED je prikazan žalostni smeško, glejte »3.1.3. Izvajajte kontrolo med stiskanjem in zvočnim snemanjem«.
- Razred trdnosti navojne palice je > 4.8 (400 N/mm²) (REMS rezalne klešče M).
- Vstavki za rezanje rezalnih klešč REMS oziroma rezila za električne kable REMS so topi.
- Vstavljeni napačni vstavki za stiskanje Klauke v stiskalne klešče REMS Basic E01.

Pomoč:

- Napolnite akumulatorsko baterijo s polnilnikom za hitro polnjenje ali zamenjajte akumulatorsko baterijo.
- Poskrbite za pregled/popravilo pogonskega stroja s strani pooblaščenega servisne delavnice REMS.
- Preverite napis na stiskalnih kleščah, stiskalnemu obroču, vmesnih kleščah, vstavkih za rezanje in po potrebi zamenjajte.
- Stiskalnih klešč, stiskalnega obroča in vmesnih klešč ne uporabite znova! Stiskalne klešče, stiskalni obroč in vmesne klešče očistite in jih narahlo namastite s strojnimi oljem ali jih nadomestite z novimi.
- Poskrbite za pregled/popravilo pogonskega stroja s strani pooblaščenega servisne delavnice REMS. Po potrebi stiskalni fitting ponovno stisnite oz. ga zamenjajte z novim. Upoštevajte navodila za montažo sistema stiskalnega fittinga.
- Upoštevajte razred trdnosti navojnih palic.
- Obrnite oz. zamenjajte vstavke za rezanje/zamenjajte rezila za električne kable.
- Upoštevajte in sledite navodilom ponudnika sistema, po potrebi zamenjajte vstavke za stiskanje.

5.4. Motnja: Pri zaprtju stiskalnih klešč, stiskalnega obroča, stiskalnih segmentov nastane velika brazda na stiskalni tulki.

Vzrok:

- Poškodovane ali obrabljene stiskalne klešče, stiskalni obroč, stiskalni segmenti oz. stiskalna kontura.
- Vstavljene napačne stiskalne klešče, napačni stiskalni obroč (stiskalna kontura, velikost) ali vstavljene napačne vmesne klešče.
- Neustrezna uskladištev stiskalne tulke, cevi in oporne tulke

Pomoč:

- Nadomestite stiskalne klešče, stiskalni obroč z novim/novimi.
- Preverite napis na stiskalnih kleščah, stiskalnemu obroču, vmesnih kleščah in po potrebi zamenjajte.
- Preverite združljivost stiskalne tulke, cevi in oporne tulke. Preberite navodilo za vgradnjo in montažo proizvajalca/ponudnika sistema stiskalnega fittinga, ki ga želite stiskati, in po potrebi kontaktirajte proizvajalca/ponudnika.

5.5. Motnja: Zapiranje pri stiskalnih čeljustih pri neobremenjenih stiskalnih kleščah pri »A« in »B« (sl. 1) je zamaknjeno.

Vzrok:

- Stiskalne klešče so padle na tla, potisna vzmet se je zapognila.

Pomoč:

- Odnosite stiskalne klešče v pregled v pooblaščen pogodbeni servisno delavnico REMS.

5.6. Motnja: Nastanek zarobka pri rezanju navojnih palic (rezalne klešče REMS M)

Vzrok:

- Vstavki za rezanje rezalnih klešč REMS so topi oz. zlomljeni.
- Razred trdnosti navojne palice je $> 4,8$ (400 N/mm²).

Pomoč:

- Obrnite oz. zamenjajte vstavke za rezanje.
- Upoštevajte razred trdnosti navojnih palic.

5.7. Motnja: Datum in čas morate po vsakem vklopu naprave ponovno nastaviti.

Vzrok:

- Prazna gumbasta baterija

5.8. Motnja: Pogonski stroj se ne poveže z dostopno točko mobilne naprave, navedene pod »other SSID«.

Vzrok:

- Dostopna točka na mobilni napravi je deaktivirana
- Povezava Wi-Fi na mobilni napravi je deaktivirana
- Nastavitve na mobilni napravi niso primerne
- Pasovna širina dostopne točke mobilne naprave je nastavljena na 5 GHz
- Baterija mobilne naprave ni dovolj napolnjena
- Dostopna točka je deaktivirana na podlagi mirovanja pogonskega stroja

Pomoč:







- Zamenjajte gumbasto baterijo (glejte »4.1.3. Zamenjava gumbaste baterije«).



Pomoč:

- Dostopno točko aktivirajte prek nadzornega središča mobilne naprave. Nadzorno središče pustite odprto.
- Aktivirajte povezavo Wi-Fi na mobilni napravi
- Znova zaženite mobilno napravo.
- Deaktivirajte varčni način delovanja.
- Ponastavite nastavitve omrežja.
- Pasovno širino dostopne točke nastavite na 2,4 GHz.
- Preverite stanje baterije mobilne naprave in jo po potrebi napolnite.
- Znova vklopite pogonski stroj in dostopno točko aktivirajte prek nadzornega središča mobilne naprave. Nadzorno središče pustite odprto. Podaljšajte čas pripravljenosti pogonskega stroja.

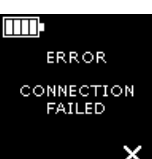
5.9. Obvestila o napakah na zaslonu OLED



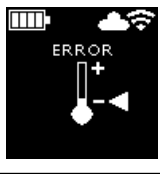

Obvestila o napakah so prikazana neposredno na zaslonu OLED pogonskega stroja. Dokler je sporočilo prikazano, stiskanje ni mogoče.

	<p>Odprt držalni sornik klešč</p> <ul style="list-style-type: none"> • Gumb (3) potisnite navzdol neposredno nad držalnim sornikom klešč (2) in ga potisnite pred držalni sornik klešč (2), da se zapah (4) zaskoči.
	<p>Napaka pogonskega stroja</p> <ul style="list-style-type: none"> • Poskrbite za pregled/popravilo pogonskega stroja s strani pooblaščenega servisne delavnice REMS.
	<p>Gumbasta baterija je skoraj prazna</p> <ul style="list-style-type: none"> • Gumbasto baterijo naj za namen upoštevanja dejanske ure zamenja pooblaščen pogodbeni servisna delavnica REMS.
	<p>Napaka akumulatorske baterije</p> <ul style="list-style-type: none"> • Akumulatorska baterija okvarjena. Zamenjajte akumulatorsko baterijo.
	<p>Vhod omrežja je blokiran.</p> <p>Sprostite vrata omrežja 53 TCP, 123 TCP/UDP in 443 TCP v požarnem zidu.</p>
	<p>Napaka pri prijavi v omrežje Wi-Fi</p> <p>Vnos napačnega gesla za omrežje Wi-Fi ali napačnega SSID v polju »other SSID«</p>
	<p>Stikalni pritisk pri vklopu pogonskega stroja je previsok</p> <ul style="list-style-type: none"> • Pritisnite vračilno tipko (12) za ročno zmanjšanje pritiska.

	<p>Temperatura akumulatorske baterije je prenizka</p> <ul style="list-style-type: none"> • Temperatura akumulatorske baterije je prenizka. Počakajte, da se akumulatorska baterija ogreje ali jo zamenjajte.
	<p>Temperatura akumulatorske baterije je previsoka/delovna temperatura elektronike je previsoka</p> <ul style="list-style-type: none"> • Temperatura akumulatorske baterije je previsoka. Počakajte, da se akumulatorska baterija ohladi ali jo zamenjajte. • Temperatura elektronike je previsoka. Pogonski stroj pustite, da se ohladi.

5.10. Pošiljanje obvestila za vzdrževanje za diagnosticiranje na daljavo

Uporabnik lahko iz pogonskega stroja ob vzpostavljeni povezavi z internetom in oblakom posreduje obvestilo za vzdrževanje v oblak. Pooblaščen pogodbene servisne delavnice REMS in strokovni svetovalci REMS lahko to obvestilo o vzdrževanju priključijo prek servisnega portala REMS in tako uporabniku zagotavljajo podporo pri iskanju rešitve na daljavo.

- Pritisnite tipko desno (22) za prikaz menija »Nastavitve« . Znova pritisnite tipko desno. Nato večkrat pritisnite tipko levo, da prikazete meni »Support za nastavitve« . Pritisnite tipko desno za prikaz strani »SUPPORT« .
- Štirikrat pritisnite tipko desno v 4 sekundah, da pošljete obvestilo o vzdrževanju. Ko je obvestilo o vzdrževanju poslano, se znova prikaže meni »Support za nastavitve« .
- Zabeležite serijsko številko pogonskega stroja.
- Obrnite se na pooblaščen servisno delavnico REMS ali strokovnega svetovalca REMS.

6. Odstranjevanje odpadkov

REMS Akku-Press 22 V ACC Connected, akumulatorskih baterij, hitrih polnilnikov in napajalnikov po zaključku uporabe ne smete odvreči med hišne odpadke. Obvezno jih je ustrezno odstraniti med odpadke v skladu z veljavno zakonodajo. Litijeve baterije in pakete akumulatorskih baterij vseh sistemov baterij se smejo odstraniti med odpadke izključno v izpraznjenem stanju, oz. v primeru, da niso popolnoma izpraznjene, je treba vse kontakte prekriti, npr. z izolacijskim trakom.

7. Garancija proizvajalca

Garancijska doba znaša 12 mesecev po izročitvi novega proizvoda prvemu uporabniku. Čas izročitve je potrebno dokazati z vročitvijo originalne nakupne dokumentacije po pošti, ki mora vsebovati podatke o datumu nakupa in oznako proizvoda. Vse v garancijski dobi ugotovljene okvare, ki so nastale zaradi dokazanih napak pri proizvodnji ali napak materiala, se odpravijo brezplačno. Garancijska doba se z odstranitvijo napak ne podaljša in ne obnovi. Iz garancije so izključene škode zaradi običajne obrabe, nestrokovnega ravnanja ali zlorabe, neupoštevanja navodil za uporabo, neprimernih obratnih sredstev, prekomerne preobremenitve, nenamenske uporabe, lastnih ali tujih posegov in zaradi drugih razlogov, za katera REMS ni odgovoren.

Garancijske storitve se lahko opravijo samo v pooblaščen pogodbeni servisni delavnici REMS. Reklamacije se priznajo samo v primeru, če se proizvod v nerazstavljenem stanju dostavi v pooblaščen pogodbeno servisno delavnico REMS, ne da bi bili prej opravljeni kakršni koli posegi vanj. Zamenjani proizvodi in njihovi deli ostanejo v lasti podjetja REMS.

Transportne stroške v obe smeri krije uporabnik.

Prikaz pogodbenih servisnih delavnic REMS je na voljo na internetni strani www.rems.de. Za države, ki tam niso navedene, je izdelek mogoče oddati v SERVICE-CENTER, Neue Rommelshäuser Straße 4, 71332 Waiblingen, Deutschland. Zakonite pravice uporabnikov, zlasti njihovo zagotavljanje pravic pri napakah do prodajalca, ter zahtevki zaradi namerno kršenih dolžnosti in zahtevki iz zakonitega jamstva za proizvode, ostanejo s to garancijo neomejeni.

Za to garancijo velja nemška zakonodaja ob izključitvi referenčnih določb nemškega mednarodnega zasebnega prava kot tudi konvencije Združenih narodov o pogodbah o mednarodni prodaji blaga (CISG). Izdajatelj te proizvodne garancije, ki je veljavna po vsem svetu, je REMS GmbH & Co KG, Stuttgarter Str. 83, 71332 Waiblingen, Deutschland.

8. Podaljšanje garancije proizvajalca na 5 let.

Pri pogonskih strojih, ki so navedeni v tem navodilu za obratovanje obstaja možnost, da se v roku 30 dni od predaje prvemu uporabniku garancijska doba gornje proizvajalčeve garancije podaljša na 5 let, in sicer z registracijo pogonskega stroja pod www.rems.de/service. Pravice iz podaljšanja proizvajalčeve garancije se lahko uveljavljajo izključno s strani registriranih prvih uporabnikov pod pogojem, da se tablica o zmogljivosti na pogonskem stroju ne odstrani ali spremeni in so podatki dobro berljivi. Pravic ni mogoče prenesti.

9. Sezname nadomestnih delov

Za sezname nadomestnih delov glejte na www.rems.de → Downloads → Parts lists.

Traducerea manualului de utilizare original

Pentru utilizarea cleștilor de presare REMS și a inelelor de presare REMS cu clești intermediari pentru diversele sisteme de fittinguri de presare, se aplică documentele de vânzare REMS actuale, a se vedea și www.rems.de → Descărcări → Cataloage de produse, broșuri. În cazul în care furnizorul de sistem va schimba componentele sistemelor de fittinguri de presare sau va aduce noi componente pe piață, este obligatorie consultarea firmei REMS (pe fax +49 7151 17 07 - 110 sau pe e-mail info@rems.de) cu privire la posibilitatea de folosire a acestora. Sub rezerva oricăror modificări ulterioare.

Fig. 1–7

1	Clește de siguranță	15	Segment de presare
2	Bolț de fixare a cleștelui	16	Contur de presare (inel de presare, respectiv segmente de presare)
3	Buton	17	Control de stare a utilajului
4	Zăvor	18	Acumulator
5	Role de presare	19	Indicator gradat de încărcare acumulator
6	Mânerul carcasi	20	Afișajul forței de presare
7	Înterupător basculant de siguranță	21	Afișaj OLED
8	Mâner cu comutator	22	Buton stânga/dreapta
9	Falcă de presare	23	Microfon
10	Contur de presare (clește de presare)	24	Buton de pornire/oprire
11	Bolț	25	Lampă de lucru cu LED-uri
12	Butonul de resetare	26	Ureche de ridicare pentru curea de umăr
13	Clește intermediar		
14	Inel de presare		

Fig. 8

- Caseta de selectare „show all” pentru a afișa toate rețelele Wi-Fi stocate pe mașina de acționare, chiar dacă acestea nu sunt disponibile.
- Selectați o rețea Wi-Fi neconectată și salvată din lista I și conectați-o cu „Connect”.
- Selectați rețeaua Wi-Fi selectată și salvată din lista I și eliminați-o cu „Delete network”.
- Selectați rețeaua Wi-Fi din lista H, introduceți „Passwort” sub E, salvați introducerile cu „Save”.
- Câmp de introducere a parolei pentru rețeaua Wi-Fi selectată
- Actualizarea listei de rețele Wi-Fi
- Introduceți manual rețeaua Wi-Fi neselectată, în câmpul de introducere.
- Lista rețelelor Wi-Fi disponibile
- Lista rețelelor Wi-Fi salvate și disponibile
- Adresa IP și denumirea Wi-Fi a mașinii de acționare

Fig. 9

Poziționarea conform destinației, respectiv nepermisă, a cleștelui adaptor pe inelul de presare

Fig. 10–12

Poziții de lucru nepermise

Instrucțiuni generale de siguranță pentru scule electrice

⚠️ AVERTIZARE

Citiți toate instrucțiunile de siguranță și de utilizare, schemele și datele tehnice date pentru scula electrică de față. Nerespectarea instrucțiunilor de mai jos poate conduce la electrocutări, incendii și/sau accidente grave.

Păstrați toate instrucțiunile de siguranță și de utilizare pentru a le putea consulta ulterior.

Termenul „sculă electrică” folosit în instrucțiunile de siguranță se referă la sculele electrice conectate la rețeaua electrică (cu cablu de alimentare) sau la sculele electrice cu acumulator (fără cablu de alimentare).

1) Securitatea muncii

- Păstrați curățenia la locul de muncă și asigurați iluminarea corespunzătoare a acestuia. Dezordinea și iluminarea necorespunzătoare a anumitor sectoare pot conduce la accidente.
- Nu lucrați cu sculele electrice în medii în care există risc de explozie, determinat în special de prezența lichidelor, gazelor sau pulberilor inflamabile. Sculele electrice produc scântei care pot aprinde praful sau vaporii.
- Nu lăsați copiii sau alte persoane în zona în care se lucrează cu scula electrică. Distragerea atenției poate duce la pierderea controlului asupra sculei electrice cu care lucrați.

2) Securitatea electrică

- Fișa de conectare a sculei electrice trebuie să fie adecvată prizei. În niciun caz nu este permisă modificarea fișei. Nu folosiți adaptoare pentru fișele de conectare la sculele electrice prevăzute cu împământare de protecție. Fișele de conectare nemodificate și prizele adecvate reduc riscul unei electrocutări.
- Evitați contactul cu suprafețele legate la pământ cum ar fi conductele, instalațiile de încălzire, mașinile de gătit și frigiderul. Riscul de electrocutare crește în cazul în care corpul atinge direct obiectele legate la pământ.

- Feriți sculele electrice de ploaie și umiditate. Pătrunderea apei în scula electrică mărește riscul de electrocutare.
- Nu utilizați cablul de alimentare în scopuri pentru care nu este prevăzut, precum transportul și ridicarea sculei electrice sau scoaterea fișei din priză. Feriți cablul de alimentare de căldură, ulei, muchii ascuțite sau piese aflate în mișcare. Cablurile de alimentare deteriorate sau încălțite cresc riscul unei electrocutări.
- Dacă lucrați cu scula electrică în aer liber, folosiți exclusiv prelungitoare speciale pentru exterior. Utilizarea unui prelungitor special prevăzut pentru exterior diminuează riscul unei electrocutări.
- Dacă nu poate fi evitată utilizarea sculei electrice în mediu umed, folosiți un dispozitiv de protecție la curenți reziduali. Utilizarea releului de protecție la curenți reziduali reduce riscul de electrocutare.

3) Siguranța persoanelor

- Lucrați cu prudență, acordați maximă atenție operației pe care tocmai o executați și procedați cu rațiune în timpul folosirii unei scule electrice. Nu utilizați sculele electrice atunci când sunteți oboseți sau vă aflați sub influența drogurilor, alcoolului sau medicamentelor. Un singur moment de neatenție în timpul utilizării sculei electrice poate conduce la vătămări corporale grave.
- Purtați echipamentul de protecție personală, respectiv purtați permanent ochelarii de protecție. Purtarea echipamentului de protecție personală adecvat tipului de sculă electrică și domeniului de utilizare, cum ar fi masca pentru protecție contra prafului, încălțămintea de protecție cu talpă antiderapantă, cască de protecție sau cască antifonică, reduce riscul accidentărilor.
- Preveniți punerea în funcțiune accidentală a sculelor electrice. Înainte de a conecta scula electrică la sursa de alimentare și/sau acumulator, sau de a o ridica, respectiv deplasa, asigurați-vă că aceasta este decuplată. Dacă în timp ce transportați scula electrică țineți degetul pe comutator sau dacă conectați scula electrică cu comutatorul pornit, la alimentarea cu energie electrică, se pot produce accidente.
- Înainte de a porni scula electrică, îndepărtați sculele folosite la reglaje sau cheile fixe. Sculele sau cheile lăsate într-o piesă rotativă a sculei electrice pot duce la răni.
- Evitați munca într-o poziție anormală a corpului. Asigurați-vă o poziție stabilă și mențineți-vă permanent echilibrul. Astfel, puteți controla mai bine scula electrică în situații neașteptate.
- Purtați îmbrăcăminte adecvată. Nu purtați îmbrăcăminte largă sau bijuterii. Feriți-vă părul și îmbrăcăminte de piesele aflate în mișcare. Îmbrăcăminte lejeră, bijuteriile sau părul lung pot fi prinse în piesele aflate în mișcare.
- Dacă pot fi montate instalații de aspirație a pulberii și de captare a acestora, acestea trebuie racordate și utilizate în mod adecvat. Utilizarea unei instalații de aspirație a pulberii poate reduce pericolele provocate de pulbere.
- Nu considerați că sunteți mereu în siguranță și nu neglijați normele de securitate indicate pentru sculele electrice, chiar dacă le cunoașteți bine după ce ați folosit scula electrică o anumită perioadă de timp. Neatenția în timpul lucrului poate produce în cel mai scurt timp, cele mai grave accidente.

4) Utilizarea sculelor electrice

- Nu suprasolicitați scula electrică. Utilizați scula electrică adecvată lucrării pe care o executați. Cu scula electrică adecvată veți lucra mai bine și mai sigur în limitele de putere indicate.
 - Nu utilizați scule electrice cu butoane defecte. O sculă electrică care nu mai poate fi pornită sau oprită devine periculoasă, trebuind reparată.
 - Înainte de a regla aparatul, de a schimba piesele atașabile sau de a depozita scula electrică în magazie, scoateți ștecherul din priză și/sau îndepărtați acumulatorul detașabil. Această măsură de precauție previne pornirea accidentală a sculei electrice.
 - Nu lăsați sculele electrice la îndemâna copiilor. Nu permiteți utilizarea sculei electrice de către persoanele care nu sunt familiarizate cu folosirea acestora sau care nu au citit aceste instrucțiuni. Sculele electrice devin periculoase dacă sunt utilizate de persoane fără experiență.
 - Întrețineți sculele electrice și piesa atașabilă cu atenție. Verificați dacă piesele mobile funcționează ireproșabil și dacă nu s-au blocat, dacă există piese rupte sau deteriorate, respectiv dacă este afectată funcționarea sculei electrice. Solicitați repararea pieselor defecte înainte de a utiliza scula electrică. Multe accidente sunt cauzate de scule electrice întreținute necorespunzător.
 - Mențineți sculele așchietoare ascuțite și curate. Sculele așchietoare atent întreținute, cu muchii ascuțite, se înțepenesc mai rar și sunt mai ușor de utilizat.
 - Utilizați scula electrică, piesa atașabilă, piesele atașabile etc. conform acestor instrucțiuni. Țineți cont în aceste cazuri de condițiile de lucru și de operația care trebuie executată. Folosirea sculelor electrice în alte scopuri decât cele prevăzute în instrucțiuni poate conduce la situații periculoase.
 - Păstrați uscate mânerul și suprafețele acestora, curățați-le mânerul de ulei și grăsimi. Suprafețele alunecoase ale mânerelor afectează utilizarea în siguranță a sculei electrice și controlul asupra acesteia în situații neprevăzute.
- 5) Utilizarea și manipularea sculelor cu acumulator
- Încărcați acumulatorul numai cu încărcătoare recomandate de producător. Un încărcător care se folosește pentru alte acumulatori decât cele pentru care a fost proiectat, este expus pericolului de incendiu.
 - Folosiți sculele electrice numai cu tipul de acumulator prevăzut pentru acestea. Utilizarea acestora cu alte tipuri de acumulatori poate conduce la accidente și prezintă pericol de incendiu.
 - Feriți acumulatorul neutilizat de orice obiecte metalice mici, cum ar fi agrafele de birou, monedele, cheile, cuiile, suruburile, etc., fiindcă acestea ar putea șunta bornele acumulatorului. Scurtcircuitarea polilor acumulatorului poate provoca arsuri sau incendii.

- d) În cazul utilizării incorecte se poate scurge lichidul din acumulator. Evitați contactul cu acest lichid. În cazul unui contact involuntar cu acest lichid, clătiți zona afectată cu apă. Dacă lichidul a intrat în ochi, consultați și un medic. Lichidul scurs din acumulator poate duce la iritarea pielii sau la arsuri.
- e) Nu folosiți acumulatorii defecte sau modificate. Acumulatorii defecte sau modificate pot avea reacții neașteptate și pot conduce la incendii, explozii sau alte accidente.
- f) Nu expuneți acumulatorii la foc sau temperaturi ridicate. Focul sau temperaturile de peste 130 °C pot provoca explozia acumulatorilor.
- g) Respectați toate instrucțiunile referitoare la încărcare și nu încărcați niciodată acumulatorul sau sculele cu acumulator în alt interval de temperatură decât cel indicat în manualul de utilizare. Încărcarea incorectă sau încărcarea într-un domeniu de temperaturi nepermis pot distruge acumulatorul, crescând riscul de incendiu.
- 6) Service
- a) Repararea sculei electrice este permisă numai specialiștilor, folosind exclusiv piese de schimb originale. Astfel, se menține scula electrică în condiții sigure de utilizare.
- b) Să nu efectuați niciodată lucrări de întreținere la acumulatorii deteriorați. Toate lucrările de întreținere privind acumulatorii trebuie efectuate exclusiv de către producător sau de departamentele de servicii de asistență pentru clienți autorizate.

Indicații privind siguranța pentru REMS Akku-Press 22V ACC Connected

⚠️ AVERTIZARE

Citiți toate indicațiile privind siguranța, instrucțiunile, schemele și datele tehnice date pentru unealta electrică de față. Nerespectarea instrucțiunilor de mai jos poate conduce la electrocutări, incendii și/sau accidente grave.

Păstrați toate indicațiile privind siguranța și instrucțiunile pentru a le putea consulta ulterior.

- Nu mai folosiți unealta electrică după ce s-a defectat. Pericol de accident.
- Țineți bine unealta electrică în timpul lucrului de mânerul exterior (6) și de mânerul cu buton (8) și luați o poziție de lucru stabilă. Unealta electrică generează o forță de presare foarte mare. Unealta electrică este controlată mai bine cu ambele mâini. De aceea, trebuie să lucrați cu atenție sporită. Nu lăsați copiii sau alte persoane în zona în care se lucrează cu unealta electrică.
- Nu introduceți mâna în părțile mobile din zona de presare. Pericol de accidentare la degete sau mână!
- Este interzisă folosirea preselor radiale dacă bolțul de imobilizare a cleștelui (2) nu este înzăvorât. Pericol de rupere a uneltelor și de producere a unor accidente grave din cauza pieselor proiectate în jur cu mare viteză.
- Fixați pe fitting presa radială cu cleștele de presare sau inelul de presare și cleștele intermediar, întotdeauna perpendicular pe axa țevii. Dacă mașina de acționare va fi fixată oblic față de axa țevii, aceasta se va îndrepta spre poziția perpendiculară spre axă datorită forței ridicate de presare. În acest moment apare pericolul de strivire a mâinilor sau altor membre ale corpului și de rupere a pieselor, bucățile de material proiectate în jur cu viteză mare devenind foarte periculoase.
- Așezați inelul de presare S (PR-2B) întotdeauna în unghi drept față de axa țevii, pe fitting. La fixarea presei radiale cu cleștele intermediar Z8 pe inelul de presare S, aveți grijă la unghiul liber de pivotare al presei radiale. Există pericolul de rupere și de producere a unor accidente grave din cauza pieselor proiectate în jur cu mare viteză.
- Porniți presa radială numai după ce ați montat cleștele de presare standard și inelul de presare cu clește intermediar. Nu porniți presa decât pentru executarea unui racord prin presare. În lipsa rezistenței opuse de fittingul presat, mașina de acționare, cleștele de presare standard, inelul de presare și cleștele intermediar vor fi solicitate inutil la sarcini extreme.
- Înainte de a folosi cleștii de presare, inele de presare cu clești intermediari (fălcă de presare, bucle de presare cu adaptor) provenite de la alți furnizori, verificați dacă acestea sunt compatibile cu presele radiale REMS. Cleștii de presare, inelele de presare cu clește intermediar provenite de la alți furnizori pot fi folosite cu REMS Akku-Press 22V ACC Connected, dacă aceasta este prevăzută pentru o forță de avans de 32 kN, dacă este compatibilă mecanic cu mașina de acționare REMS, dacă poate fi blocată corespunzător și dacă, la sfârșitul duratei de exploatare resp. în cazul suprasolicitării se rupe fără niciun pericol, cum ar fi în cazul în care bucățile din fălcile de presare ar fi proiectate în jur. Se recomandă folosirea exclusivă a cleștilor de presare și inelelor de strângere cu clește intermediar prevăzute cu un factor de siguranță $\geq 1,4$ împotriva ruperii permanente, cu alte cuvinte, care rezistă până la o forță de avans de 45 kN, în condițiile în care forța necesar este de 32 kN. Citiți și respectați în plus și instrucțiunile de utilizare și indicațiile privind siguranța date de producătorul/furnizorul cleștilor de presare și a inelelor de strângere cu clește intermediar și instrucțiunile de montaj ale producătorului/furnizorului sistemului de fittinguri presate, respectând și restricțiile eventual prevăzute în aceste documentații. În cazul nerespectării acestor reguli apare pericolul ruperii uneltelor și a producerii unor accidente grave din cauza pieselor proiectate în jur cu mare viteză.
- Folosiți doar clești de presare, inele de presare și clești intermediari nedeteriorați. Cleștii de presare, inelele de presare și cleștii intermediari defecte se pot bloca sau rupe și/sau racordul prin presare nu se va putea executa corespunzător. Este interzisă repararea cleștilor de presare, inelelor de presare, cleștilor intermediari defecti. În cazul nerespectării acestor reguli apare pericolul ruperii uneltelor și a producerii unor accidente grave din cauza pieselor proiectate în jur cu mare viteză.

- Nu utilizați urechea de ridicare (26) pentru asigurarea contra căderii. Urechea de ridicare este prevăzută exclusiv pentru agățarea curelelor de umăr. Solicitați verificarea mașinii de acționare de către un atelier de servicii autorizat REMS dacă urechea de ridicare a fost supusă unor sarcini grele.
- Scoateți din priză ștecherul sau scoateți acumulatorul înainte de a monta/demonta cleștii de presare, inelele de presare, cleștii intermediari. Există pericol de accidente.
- Respectați instrucțiunile de întreținere pentru unealta electrică și pentru cleștii de presare, inelele de presare, cleștii intermediari. Respectarea instrucțiunilor de întreținere va avea un efect pozitiv asupra duratei de viață a unelei electrice, cleștilor de presare, inelelor de strângere, cleștilor intermediari.
- Nu lăsați niciodată unealta electrică să funcționeze fără supraveghere. În timpul pauzelor de lucru prelunghite, opriți unealta electrică și scoateți ștecherul din priză/detașați acumulatorul. Aparatele electrice pot provoca accidente și/sau pagube materiale dacă sunt lăsate să funcționeze fără supraveghere.
- Puneți cel mult 3 inele de presare XL 64–108 (PR-3S) în trusa sistemului XL-Boxx cu inserție pentru inele de presare XL 64–108 (PR-3S) (nr. articol accesorii 579603). Respectarea limitei maxime de încărcare cu 3 inele de presare XL (PR-3S) reduce riscul de pagube materiale și/sau accidentări.
- Verificați periodic cablul de alimentare, prelungitoarele unelei electrice și ale sursei de alimentare pentru a vedea dacă sunt deteriorate. Solicitați unui specialist sau unui atelier de servicii autorizat de compania REMS să înlocuiască cablurile defecte.
- Nu lăsați unealta electrică la îndemâna persoanelor neinstruite corespunzător. Persoanele tinere pot folosi această unealtă electrică numai dacă au împlinit vârsta de 16 ani, dacă aceste lucrări sunt necesare pentru pregătirea lor profesională și numai dacă se află sub supravegherea unui specialist.
- Copiii și persoanele care, din cauza unor deficiențe de natură fizică, psihică sau senzorială sau din cauza lipsei de experiență și cunoștințe în domeniu, nu au capacitatea să folosească în siguranță unealta electrică, le este interzisă utilizarea acesteia fără supraveghere, sau fără să fi participat anterior la un instructaj organizat de o persoană responsabilă. În caz contrar, există pericolul de accidentare din cauza folosirii incorecte.
- Folosiți exclusiv prelungitoare omologate și marcate corespunzător, cu o secțiune transversală dimensionată suficient. Folosiți exclusiv prelungitoare cu lungime maximă de 10 m și secțiune de 1,5 mm² sau de 10–30 m, cu secțiune de 2,5 mm².

⚠️ PERICOL

- Respectați și urmați indicațiile privind siguranța pentru cleștele de presare REMS, inelele de presare REMS, cleștii intermediari REMS, cleștele de debitare REMS M, foarfecile pentru cabluri REMS, cleștii de presare REMS Basic E01, inserțiile de presare REMS. Nerespectarea indicațiilor privind siguranța poate conduce la daune materiale, vătămări corporale, electrocutare sau cădere.

A se vedea și www.rems.de → Descărcări → Indicații privind siguranța: PRESE RADIALE

Indicații privind siguranța pentru acumulatori, încărcătoare rapide surse de alimentare

⚠️ AVERTIZARE

Citiți toate indicațiile privind siguranța, instrucțiunile, schemele și datele tehnice date pentru unealta electrică de față. Nerespectarea instrucțiunilor poate duce la electrocutări, incendii și/sau accidente grave.

Păstrați toate indicațiile privind siguranța și instrucțiunile pentru a le putea consulta ulterior.

A se vedea și www.rems.de → Descărcări → Instrucțiuni de utilizare → Instrucțiuni de siguranță → Indicații privind siguranța → Indicații privind siguranța acumulatorilor, încărcătoarelor rapide, alimentărilor cu tensiune.

Fișă tehnică de securitate

⚠️ AVERTIZARE

Citiți fișa tehnică de securitate. Nerespectarea instrucțiunilor poate duce la electrocutări, incendii și/sau accidente grave.

Păstrați toate indicațiile privind siguranța și instrucțiunile pentru a le putea consulta ulterior.

A se vedea www.rems.de → Descărcări → Fișe tehnice de securitate → Acumulatori.

Legendă simboluri

⚠️ PERICOL

Pericol cu grad de risc mare, care, dacă nu este respectat, are ca urmare un accident grav (irreversibil) sau mortal.

⚠️ AVERTIZARE













Pericol cu grad de risc mediu, care, dacă nu este respectat, poate avea ca urmare un accident grav (irreversibil) sau mortal.

⚠️ ATENȚIE

Pericol cu grad de risc redus, care, dacă nu este respectat, poate avea ca urmare un accident moderat (reversibil).

NOTĂ

Daune materiale, fără instrucțiuni de siguranță! Nu există pericol de vătămare corporală.

	Pericol
	Cădere
	Tensiune electrică
	Citiți manualul de utilizare înainte de a pune în funcțiune aparatul
	Folosiți protecție pentru ochi
	Folosiți dispozitive de protecție auditivă
	Unealta electrică corespunde clasei de protecție II
	Este interzisă folosirea în aer liber
	Sursă de putere de comutare (SMPS)
	Transformator de siguranță rezistent la scurtcircuit (SCPST)
	Reciclare ecologică
	Marcaj de conformitate CE

1. Date tehnice

Utilizarea conform destinației

⚠️ AVERTIZARE

REMS Akku-Press 22 V ACC Connected este utilizată pentru realizarea racordurilor prin presare ale tuturor sistemelor de fittinguri uzuale, pentru realizarea racordurilor cablurilor electrice, pentru realizarea racordurilor sistemelor de siguranță împotriva căderii, pentru tăierea tijelor filetate, pentru tăierea cablurilor electrice. Mașina de acționare poate fi conectată la Internet prin Wi-Fi, pentru a face schimb de date între aceasta și cloud. Orice alt tip de utilizare nu este conform cu destinația și este interzis.

Prezentare generală a utilizării uneltelor cu acumulator, a acumulatorilor, a încărcătoarelor rapide și a surselor de alimentare de la REMS.

A se vedea www.rems.de → Descărcări → Instrucțiuni de utilizare → PRESE RADIALE: ALTE DOCUMENTE



1.1. Setul livrat

Mașină de acționare, acumulator Li-Ion 21,6 V, încărcător rapid, instrucțiuni de utilizare, indicații privind siguranța, truse metalice / truse de sistem L-Boxx / XL-Boxx

1.2. Coduri articole

REMS Akku-Press 22V ACC Connected, mașină de acționare fără acumulator	576003
Clești de presare REMS, inele de presare REMS,	
Clești intermediari REMS	consultați catalogul REMS
Clești de debitare REMS M	consultați catalogul REMS
Foarfece pentru cabluri REMS	571887
Dispozitiv de debitare a cablurilor set de 2 elemente (foarfece pentru cabluri REMS)	571889
Clește de debitare REMS Basic E01	571855
Insertii de presare REMS T 12, set de 2 elemente	570891
Acumulator REMS Li-Ion 21,6 V, 2,5 Ah	571571
Acumulator REMS Li-Ion 21,6 V, 4,4 Ah	571574
Acumulator REMS Li-Ion 21,6 V, 5,0 Ah	571581
Acumulator REMS Li-Ion 21,6 V, 9,0 Ah	571583
Încărcător rapid 100–240 V, 90 W	571585
Încărcător rapid 100–240 V, 290 W	571587
Sursă de alimentare 220–240 V/21,6 V, 15 A	571567
Sursă de alimentare 220–240 V/21,6 V, 40 A	571578
Trusă metalică pentru REMS Akku-Press 22V ACC Connected	571290
Trusă de sistem L-Boxx pentru	
REMS Akku-Press 22V ACC Connected	576345
REMS CleanM, aparat de curățare a mașinii	140119

Truse metalice sau truse de sistem cu insertii pentru clești de presare REMS, inele de presare REMS, clești intermediari, ca accesorii

1.3. Domeniul de lucru

REMS Akku-Press 22 V ACC Connected pentru producția de racorduri prin presare ale tuturor sistemelor de fittinguri uzuale pe țevi din oțel, țevi din oțel inoxidabil, țevi din cupru, țevi din plastic, țevi de racord Ø 10 – 108 (110) mm Ø $\frac{1}{8}$ – 4"

A se vedea și www.rems.de → Produse → Prese radiale →

Clești de presare REMS, inele de presare REMS → Extras din catalog (PDF)



1.4. Domeniu temperaturi de lucru

Mașină de acționare	-10 °C – +60 °C (14 °F – +140 °F)
Acumulator	-10 °C – +60 °C (14 °F – +140 °F)
Încărcător rapid	0 °C – +40 °C (32 °F – +104 °F)
Sursă de alimentare	-10 °C – +45 °C (14 °F – +113 °F)

Domeniu temperaturi de depozitare > 0 °C (32 °F)

1.5. Funcționalitatea Connected

Produsele înregistrate cu funcționalitate Connected oferă utilizatorului diverse funcționalități suplimentare dependente de produs, cum ar fi: Înregistrarea datelor de măsurare/presare (data și ora presării, contorul 1 numărul de presări și timpul de funcționare, contorul 2 numărul de presări și timpul de funcționare, tensiunea bateriei, intensitatea curentului la deconectare, curentul maxim, capacitatea rămasă a bateriei, timpul de presare, diagrama presiune-timp, etc.) și întocmirea proceselor-verbale, afișarea mesajelor de eroare, configurarea produsului (limba, data, ora, fusul orar, unitatea de imprimare, durata și luminozitatea iluminării LED, timpul în standby, modul de conducere ACC, tonuri de alertă și altele), crearea sistemelor de blocare a utilizării (blocare imediată sau interval de feedback ca protecție antifurt, intervale de timp și date pentru durate de blocare, limitarea numărului de presări posibile), geolocalizarea locurilor de presare, conversia înregistrărilor vocale în text editabil, încărcarea și salvarea imaginilor de presare, afișarea indicațiilor (inspecția anuală și verificarea periodică, noi versiuni de firmware, starea bateriei și altele), descărcarea și instalarea noilor versiuni de firmware.

1.6. Forța de avans, cursa

Forța de avans (forța nominală)	32 kN
Cursă	41 mm

1.7. Specificații electrice

Mașină de acționare	}	21,6 V $\overline{=}$; 2,5 Ah
		21,6 V $\overline{=}$; 4,4 Ah
		21,6 V $\overline{=}$; 5,0 Ah
		21,6 V $\overline{=}$; 9,0 Ah
Încărcător rapid	intrare	100–240 V~; 50–60 Hz; 90 W
		ieșire
Încărcător rapid	intrare	100–240 V~; 50–60 Hz; 290 W
		ieșire
Sursă de alimentare 21,6 V (nr. art. 571567)	intrare	220–240 V~; 50–60 Hz
		ieșire
Sursă de alimentare 21,6 V (nr. art. 571578)	intrare	220–240 V~; 50–60 Hz
		ieșire

1.8. Dimensiuni

Mașină de acționare 295 × 310 × 81 mm (11,6" × 12,2" × 3,2")

1.9. Greutăți

Mașină de acționare fără acumulator	2,9 kg	(6,4 lb)
Acumulator REMS Li-Ion 21,6 V, 2,5 Ah	0,4 kg	(0,9 lb)
Acumulator REMS Li-Ion 21,6 V, 4,4 Ah	0,8 kg	(1,8 lb)
Acumulator REMS Li-Ion 21,6 V, 5,0 Ah	0,8 kg	(1,8 lb)
Acumulator REMS Li-Ion 21,6 V, 9,0 Ah	1,1 kg	(2,4 lb)
Clește de presare (secțiune)	1,8 kg	(3,9 lb)
Clește intermediar Z2	2,0 kg	(4,4 lb)
Clește intermediar Z4	3,6 kg	(7,9 lb)
Clește intermediar Z5	3,8 kg	(8,4 lb)
Clește intermediar Z8	1,7 kg	(3,7 lb)
Inel de presare M54 (PR-3S)	3,1 kg	(6,8 lb)
Inel de presare U75 (PR-3B)	2,7 kg	(5,9 lb)

1.10. Informații privind zgomotul

Nivel emisie de zgomot specific locului de muncă

$$L_{DA} = 74 \text{ dB(A)} \quad L_{WA} = 85 \text{ dB(A)} \quad K = 3 \text{ dB(A)}$$

1.11. Vibrații

Accelerație efectivă ponderată $< 2,5 \text{ m/s}^2$ $K = 1,5 \text{ m/s}^2$

Vibrațiile menționate au fost măsurate cu o metodă de control standard, putând fi folosite ca valori comparative cu alte unelte electrice. Vibrațiile menționate se pot folosi și la o primă analiză a regimului de rupere.

⚠ ATENȚIE

Vibrațiile date pot diferi de cele apărute în timpul folosirii unelei electrice, acestea depinzând de modul în care aceasta este utilizată. În funcție de condițiile reale de utilizare (funcționare intermitentă), poate fi necesar să se stabilească măsuri de siguranță pentru a proteja operatorul.

2. Punerea în funcțiune

⚠ ATENȚIE

După o perioadă mai lungă de depozitare a mașinii de acționare, supapa de suprapresiune trebuie mai întâi acționată prin apăsarea butonului de resetare (12) înainte de repunerea în funcțiune. Dacă aceasta este fixă sau se mișcă greu, presările nu trebuie executate.

Mașina de acționare trebuie apoi trimisă pentru verificare la un atelier autorizat de service pentru clienții REMS.

Pentru utilizarea cleștilor de presare REMS și a inelelor de presare REMS cu clești intermediari pentru diversele sisteme de fittinguri de presare, se aplică documentele de vânzare REMS actuale, a se vedea și www.rems.de → Descărcări → Cataloage de produse, broșuri. În cazul în care furnizorul de sistem va schimba componentele sistemelor de fittinguri de presare sau va aduce noi componente pe piață, este obligatorie consultarea firmei REMS (prin fax +49 7151 17 07 - 110 sau pe e-mail info@rems.de) cu privire la posibilitatea de folosire a acestora. Sub rezerva oricăror modificări ulterioare.

2.1. Conectarea la rețea

⚠ AVERTIZARE

Aveți în vedere tensiunea de rețea! Înainte de a conecta mașina de acționare, încărcătorul rapid, resp. sursa de alimentare, se va verifica dacă tensiunea din rețea corespunde cu cea de pe plăcuța de fabricație. Pe șantiere, în medii cu umiditate ridicată, în spații interioare sau în aer liber, respectiv în alte locuri similare, unelele electrice se va conecta la rețea numai prin intermediul unui întrerupător de protecție la curenți reziduali (întrerupător FI), care să poată întrerupe alimentarea cu curent electric în momentul în care intensitatea curentului de legare la pământ depășește 30 mA timp de 200 ms.

Acumulatori Li-Ion

Descărcarea completă din cauza tensiunilor mici

Este interzisă scăderea tensiunii la acumulatorii Li-Ion sub limita minimă, în caz contrar acumulatorul se poate defecta din cauza „descărcării complete”. Celulele acumulator REMS Li-Ion sunt preîncărcate din fabrică la cca. 40 %. Din acest motiv, acumulatorii Li-Ion vor trebui încărcate înainte de folosire și apoi reîncărcate periodic. Dacă această instrucțiune a producătorului de celule nu este respectată, este posibil ca acumulatorul Li-Ion să se deterioreze din cauza descărcării complete.

Descărcarea completă în timpul depozitării

În cazul în care un acumulator Li-Ion încărcat relativ puțin este pus în depozit, acesta se poate descărca automat complet și, prin urmare, se poate defecta. De aceea, acumulatorii Li-Ion se vor încărca complet înainte de depozitare și se vor reîncărca apoi la interval de șase luni, resp. se vor încărca complet înainte de a fi reutilizate.

NOTĂ

Încărcați acumulatorul Li-Ion înainte de a-l reutiliza.

Pentru încărcarea acumulator REMS Li-Ion, utilizați doar încărcătoare rapide REMS omologate. Acumulatorii noi și cele care nu au fost folosite pe o perioadă mai îndelungată vor ajunge la performanța maximă numai după ce vor fi încărcate de mai multe ori.

Încărcătoare rapide

După introducerea ștecherului de rețea în priză, lampa de control verde rămâne aprinsă. După introducerea acumulatorului în încărcătorul rapid, lampa verde de control luminează intermitent, timp în care acumulatorul se încarcă. Dacă lampa verde de control rămâne aprinsă, înseamnă că acumulatorul este încărcat. Dacă lampa roșie de control luminează intermitent, înseamnă că acumulatorul este defect. În cazul în care se aprinde lampa de control roșie, înseamnă că temperatura încărcătorului rapid și / sau a acumulatorului nu se mai încadrează între limitele de 0 °C și +40 °C.

NOTĂ

Este interzisă folosirea încărcătoarelor rapide în aer liber.

Surse de alimentare

Sursele de alimentare sunt destinate alimentării din rețea a uneltelor cu acumulator în locul utilizării acumulatorilor. Sursele de alimentare sunt echipate cu sistem de protecție împotriva supracurentului și temperaturii excesive. Starea de funcționare este indicată cu ajutorul unui LED. LED-ul aprins indică starea pregătită de funcționare. Dacă LED-ul se stinge sau se aprinde intermitent, se indică supracurentul sau o temperatură inadmisibilă. Utilizarea mașinii de acționare nu este posibilă în această situație. După o perioadă de așteptare, LED-ul se aprinde din nou în culoarea verde și activitatea poate fi continuată.

NOTĂ

Este interzisă folosirea surselor de alimentare în aer liber.

2.2. Montarea (înlocuirea) cleștelui de presare, a cleștelui de presare (PZ-4G) (fig. 3), a cleștelui de presare (PZ-S) (fig. 4), a cleștelui de presare (PR-3S) cu clește intermediar (fig. 5), a inelului de presare (PR-3B) cu clește intermediar (fig. 6), a inelului de presare 45° (PR-2B) cu clește intermediar (fig. 7), a inelului de presare S (PR-2B) cu clește intermediar (fig. 7)

Scoateți cablul din priză, respectiv scoateți acumulatorul. Folosiți numai clești de presare, inele de presare cu contur de presare specific sistemului de presare, în funcție de sistemul de fittinguri. Cleștele de presare și inelele de presare sunt etichetate pe fălcile de presare sau pe segmentele de presare cu litere pentru a indica conturul preseii și cu un număr pentru a indica dimensiunea. Cleștii adaptor sunt inscripționați cu litera Z, urmată de o anumită cifră, cu care se poate identifica inelul de strângere corespunzător, inscripționat și el în același mod. La inelul de presare 45° (PR-2B), țineți cont de faptul că cleștele intermediar Z1 trebuie montat doar sub 45° (fig. 7). În cazul inelului de presare S (PR-2B), cleștele intermediar Z8 poate fi montat în formă pivotantă continuă (fig. 7). Citiți și respectați instrucțiunile de montaj și asamblare date de producătorul/furnizorul sistemului de fittinguri presate. Nu presați niciodată cu clește de presare, inel de presare și clești intermediari necorespunzători (contur de presare, dimensiune). Racordul prin presare ar putea fi inutilizabil și mașina de acționare, precum și cleștele de presare, respectiv inelul de presare și cleștele intermediar se pot deteriora.

Mașina de acționare se va așeza de preferință pe masă sau jos. Pentru montarea (schimbarea) cleștelui de presare sau a adaptorului rolele de strângere (5) trebuie retrase complet. Dacă este cazul, apăsați pe butonul de resetare (12) până când rolele de presare (5) s-au retras complet.

Desfaceți bolțul de imobilizare clește (2). Pentru aceasta, trageți zăvorul (4), moment în care bolțul (2) va sări afară, datorită arcului cu care fusese blocat. Montați cleștele de presare/cleștele intermediar selectat. Apăsați butonul (3) direct deasupra bolțului de fixare a cleștelui (2) și împingeți bolțul de fixare a cleștelui (2) în față până când se cuplează zăvorul (4) (blocarea automată a cleștelui de presare/cleștelui intermediar). Nu porniți presele radiale fără a introduce un clește de presare, un clește intermediar cu inel de presare. Lăsați procesul de presare să se desfășoare numai în scopul realizării unui racord prin presare. În lipsa rezistenței opuse de fittingul presat, mașina de acționare, respectiv cleștele de presare standard, inelul de presare și cleștele intermediar vor fi solicitate inutil la sarcini extreme.

NOTĂ

Poziția închisă a bolțului de prindere a cleștilor este monitorizată electric. Apăsarea este posibilă numai atunci când bolțul de fixare a cleștilor este închis.

2.3. Elemente de comandă și afișaj OLED

REMS Akku-Press 22 V ACC Connected poate fi utilizată folosind diverse elemente de comandă. Un afișaj OLED cu contrast mare este utilizat pentru a afișa clar meniurile, submeniurile, paginile de setări și informații și mesajele.

Buton de pornire/oprire

Buton de pornire/oprire (fig. 2 (24)) pentru pornirea și oprirea mașinii de acționare. Apăsați și mențineți apăsat butonul de pornire/oprire timp de 2 secunde pentru a opri mașina de acționare.

Întrerupător basculant de siguranță

Întrerupător basculant de siguranță (fig. 1 (7)) pentru efectuarea apăsărilor și, în cazul funcționării meniului, pentru ieșirea din submeniul respectiv















Buton stânga/dreapta

Butoanele stânga/dreapta (fig. 2 (22)) de sub afișajul OLED au funcții alternative

Afișaj OLED

Afișajul OLED este împărțit în „Bara de instrumente de sus”, „Fereastra principală” și „Bara de instrumente de jos”.









Bara de simboluri de sus

	Afișarea încărcării treptate a acumulatorului
	Funcționare în rețea
  	Sistem de blocare a utilizării activat, mașină de acționare neblocată Sistem de blocare a utilizării activat, mașină de acționare blocată Niciun sistem de blocare a utilizării activat
	Descărcarea noii versiuni de software s-a efectuat cu succes. Versiunea nouă de firmware este pregătită de instalare.
    	Mașina de acționare nu este înregistrată Mașina de acționare conectată la cloud, mașina de acționare nu este înregistrată Mașina de acționare conectată la cloud, mașina de acționare este înregistrată Mașina de acționare nu se poate conecta la cloud Mașina de acționare nu este conectată la cloud, din cauza lipsei conexiunii Wi-Fi
  	Wi-Fi conectat Wi-Fi conectat, fără conexiune la Internet Wi-Fi dezactivat Rețele Wi-Fi salvate nu sunt disponibile sau nu există încă nicio rețea Wi-Fi salvată pe mașina de acționare.



Fereastra principală

	Pagina de pornire Afișaje alternative: Pagina de întâmpinare și de pornire, meniuri, submeniuri, paginile cu setări și informații, mesaje
--	---

Bara de simboluri de jos

	Afișare meniul următor
	Afișare meniu, meniul următor sau pagina de setare
	Apelare meniu/submeniu anterior
	Afișare întrerupere/finalizare/ diagrama timpului de presare / resetare contor
	Majorare număr contor
	Rândul următor
	Simbolul aprins continuu: Confirmați introducerea Simbol intermitent: Access-Point al mașinii de acționare este activat și pregătit pentru conexiunea la terminalul mobil.
	Înregistrare vocală
	Instalarea noii versiuni de firmware





Pagina de întâmpinare și de pornire

	Pagina de întâmpinare cu logo-ul producătorului Versiune firmware
	Pagina de pornire Data, ora, tipul mașinii de acționare Mașina de acționare pregătită de funcționare

Mesaje

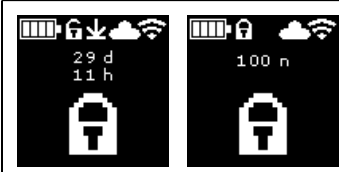
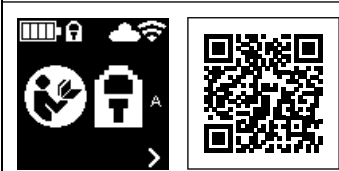



Mesajele sunt afișate atunci când mașina de acționare este pornită, dacă a avut loc un eveniment.







	Inspecție anuală și inspecție repetată Afișat atunci când inspecția și retestarea anuală este scadentă (≤ 0 zile sau ≥ 30.000 n).
--	--

	<p>Memorie plină Datele salvate sunt suprascrise din acest moment (cele mai vechi date, primele).</p>
	<p>Sistem de blocare a utilizării Numărul de zile d rămase până la blocarea mașinii de acționare Numărul de presări n rămase, până la blocarea mașinii de acționare</p>
	<p>Sistemul de blocare a utilizării A Butonul din dreapta afișează un cod QR pe ecranul OLED. Scanați codul QR cu terminalul dvs. mobil și modificați sistemul de blocare a utilizării de la mașina de acționare prin intermediul portalului de service REMS.</p>
	<p>Sistem de blocare a utilizării B Butonul din dreapta afișează un cod QR pe ecranul OLED. Scanați codul QR cu terminalul dvs. mobil și modificați sistemul de blocare a utilizării de la mașina de acționare prin intermediul portalului de service REMS.</p>
	<p>Sistem de blocare a utilizării C Butonul din dreapta afișează un cod QR pe ecranul OLED. Scanați codul QR cu terminalul dvs. mobil și modificați sistemul de blocare a utilizării de la mașina de acționare prin intermediul portalului de service REMS.</p>
	<p>Sistem de blocare a utilizării D Butonul din dreapta afișează un cod QR pe ecranul OLED. Scanați codul QR cu terminalul dvs. mobil și modificați sistemul de blocare a utilizării de la mașina de acționare prin intermediul portalului de service REMS.</p>
	<p>Wi-Fi NOT CONNECTED Conexiunea Wi-Fi nu a fost încă stabilită sau nu este disponibilă nicio rețea Wi-Fi stocată pe mașina de acționare.</p>

Meniu



Vizualizați/reinițializați informațiile, accesați submeniurile/paginile de setări și informații și efectuați instalarea unei noi versiuni de firmware







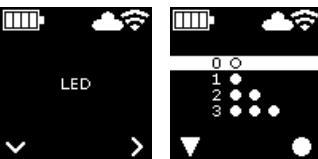









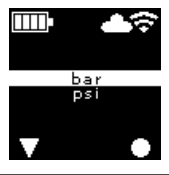



	<p>Setări</p>
	<p>Contor 1 Afișaj: t_1 = timp de funcționare n_1 = număr de presări Mențineți apăsat butonul timp de 2 s, pentru a reseta contorul.</p>
	<p>Contor 2 Afișaj: t_2 = timp de funcționare n_2 = număr de presări Mențineți apăsat butonul timp de 2 s, pentru a reseta contorul.</p>
	<p>Contor total Afișaj: Σt = total timp de funcționare Σn = total număr de presări Contorul nu poate fi resetat.</p>

	<p>Inspecție anuală și inspecție repetată Afișaj: n = total număr de presări (se afișează de la 25.000 de presări) d = timpul rămas până la inspecția anuală și inspecția repetată, în zile</p>
	<p>Alocarea memoriei Afișaj: memorie alocată / memorie maximă disponibilă în MB</p>
	<p>Versiune firmware Afișaj: Număr de serie mașină de acționare, versiune firmware instalată</p>
	<p>Versiune firmware Afișaj: Numărul de serie al mașinii de acționare versiunea de firmware instalată versiunea de firmware disponibilă Instalarea este posibilă numai după ce mașina de acționare a fost conectată la internet prin Wi-Fi la cloud.</p>
	<p>Versiune firmware Afișaj: Numărul de serie al mașinii de acționare versiunea de firmware instalată versiunea de firmware disponibilă ERROR REGISTRATION REQUIRED (EROARE, ÎNREGISTRARE NECESARĂ): Mașina de acționare nu este înregistrată. Instalarea este posibilă numai după ce mașina de acționare a fost înregistrată și conectată la internet prin Wi-Fi la cloud.</p>
	<p>Versiune firmware Afișaj: Numărul de serie al mașinii de acționare versiunea de firmware instalată versiunea de firmware disponibilă Informații privind protecția datelor: Se iau la cunoștință informațiile privind protecția datelor și se începe instalarea</p>
	<p>Versiunea de firmware se instalează În timpul instalării, nu opriți mașina de acționare și nu scoateți bateria sau sursa de alimentare.</p>

Submeniuri / pagini de setări și informații

Efectuați setările pe mașina de acționare, înregistrați mașina de acționare în portalul de service REMS, trimiteți un mesaj de întreținere, configurați conexiunea Wi-Fi.

	<p>Selectarea luminozității luminilor de lucru cu LED</p>
	<p>Setări prin portalul de service REMS/cod QR Butonul din dreapta afișează un cod QR pe ecranul OLED. Scanați codul QR cu terminalul mobil, pentru a apela portalul de service REMS. Înregistrați mașina de acționare. Dacă mașina de acționare este deja înregistrată, se va apela direct pagina „ADMINISTRARE PRODUS”.</p>
	<p>Setarea datei Dacă există o conexiune la internet, data este actualizată automat la pornirea mașinii de acționare. Setarea manuală nu este posibilă în acest caz.</p>

		<p>Setarea orei Dacă există o conexiune la internet, ora este actualizată automat la pornirea mașinii de acționare. Setarea manuală nu este posibilă în acest caz.</p>
		<p>Selectați formatul datei</p> <ul style="list-style-type: none"> • AAAA-LL-ZZ • LL/ZZ/AAAA • ZZ.LL.AAAA
		<p>Selectați formatul orei</p> <ul style="list-style-type: none"> • hh:mm (24 h) • hh:mm (12 h)
		<p>Selectați unitatea de presare</p> <ul style="list-style-type: none"> • bar • psi
		<p>Setare Support/Diagnosticare de la distanță Expedierea mesajului de întreținere „SUPPORT” pentru diagnosticarea de la distanță</p>
		<p>Configurați conexiunea Wi-Fi / activați punctul de acces Afișaj: Denumirea rețelei Wi-Fi conectate Afișaj: Numele Access-Point din mașina de acționare Parola pentru conexiunea Wi-Fi Adresa de IP pentru Access-Points</p>
		<p>Configurați conexiunea Wi-Fi / activați punctul de acces Afișaj: Wi-Fi este dezactivat Afișaj: Numele Access-Point din mașina de acționare Parola pentru conexiunea Wi-Fi Adresa de IP pentru Access-Points</p>
		<p>Configurați conexiunea Wi-Fi / activați punctul de acces Afișaj: Conexiunea Wi-Fi nu a fost încă stabilită sau nu este disponibilă nicio rețea Wi-Fi stocată pe mașina de acționare Afișaj: Numele Access-Point din mașina de acționare Parola pentru conexiunea Wi-Fi Adresa de IP pentru Access-Points</p>
		<p>Resetați la setările din fabrică</p>
		<p>Resetați la setările din fabrică Sistem de blocare a utilizării activ, resetare imposibilă la setările din fabrică, citiți instrucțiunile de utilizare</p>
		<p>Restabilirea versiunii firmware Local RESTORE Wi-Fi RESTORE</p>

2.4. Înregistrarea mașinii de acționare, conectarea terminalului mobil, conectarea mașina de acționare la Cloud, prin Internet

Pentru utilizarea funcționalității Connected este necesară înregistrarea mașinii de acționare pe portalul de service REMS și conectarea mașinii de acționare la cloud, prin Internet.

Indicație: Mașina de acționare a REMS Akku-Press 22 V ACC Connected poate fi utilizată și fără o înregistrare a mașinii de acționare și fără oconexiune la Internet. Funcționalitatea Connected nu va fi însă disponibilă în acest caz. Datele sunt stocate pe mașina de acționare atunci când nu există o conexiune la internet și sunt trimise în cloud de îndată ce mașina de acționare a fost înregistrată și există o conexiune la Internet către cloud.

2.4.1. Înregistrarea mașinii de acționare în portalul de service REMS

Mașinile de acționare pot fi înregistrate pentru un utilizator logat prin intermediul portalului de servicii REMS. În cazul în care nu există încă un cont de utilizator, creați un cont de utilizator în portalul de service REMS (<https://service.rems.de>) prin intermediul elementului de meniu ÎNREGISTRARE. Faceți clic pe linkul de activare din e-mailul care v-a fost trimis pentru a confirma adresa de e-mail furnizată și ca ultim pas în procesul de înregistrare.

- Porniți mașina de acționare.
- Apăsați butonul din dreapta (22), pentru a afișa meniul „Setări” . Apăsați din nou butonul dreapta. Apăsați butonul din stânga, pentru a afișa pagina „Setări prin portalul de service REMS” . Apăsați butonul din dreapta, pentru a apela codul QR.
- Scanați codul QR cu terminalul mobil, de ex. cu camera. Portalul de service REMS se deschide în browser. Înregistrați utilizatorul în portalul de service REMS.
- Apăsați butonul „Înregistrare produs”. Se confirmă înregistrarea cu succes. Dacă mașina de acționare este deja înregistrată, se va apela direct pagina „ADMINISTRARE PRODUS”.

Înregistrarea poate fi anulată numai de către acest utilizator. În cazul vânzării produsului, utilizatorul trebuie să anuleze înregistrarea, deoarece, în caz contrar, cumpărătorul produsului nu va avea opțiunea propriei înregistrări pentru a utiliza funcționalitatea Connected.

2.4.2. Conectarea terminalului mobil cu mașina de acționare

Indicație: Mașina de acționare poate fi conectată la Internet la cloud prin intermediul unei rețele Wi-Fi disponibile sau prin intermediul hotspot de pe un terminal mobil.

- Introduceți acumulatorul încărcat în mașina de acționare și apăsați scurt butonul de pornire/oprire (24). Afișajul OLED se aprinde după un timp de așteptare de câteva secunde. Mașina de acționare este pregătită de funcționare, imediat ce se afișează pagina de pornire.
- Apăsați butonul din dreapta (22), pentru a afișa meniul „Setări” . Apăsați din nou butonul dreapta. Apoi apăsați butonul din stânga de mai multe ori, până când apare meniul „Configurare conexiune Wi-Fi” . Apăsați butonul din dreapta, pentru a afișa pagina de setări corespunzătoare . Mențineți apăsat butonul din dreapta, timp de 2 secunde, până când simbolul „•” de deasupra butonului din dreapta, începe să se aprindă intermitent. Access-Point al mașinii de acționare este acum vizibil pentru terminalul mobil.
- Deschideți setările Wi-Fi (WLAN) de pe terminalul mobil. Dacă este cazul, conectați terminalul mobil la Wi-Fi. Pentru mai multe informații, consultați informațiile producătorului terminalului mobil.
- Selectați Access-Point „Număr de serie RE-AP”, al mașinii de acționare.
- Introduceți parola WPA2 „12345678” pentru criptarea transferului de date între mașina de acționare și terminalul mobil atunci când vi se solicită și conectați-vă. În cazul în care parola a fost deja salvată pe terminalul mobil, nu este necesar să introduceți din nou parola; nu se mai afișează solicitarea de introducere a parolei.

Pagina de configurare „WI-FI SELECTION” (fig. 8) se deschide automat pe terminalul mobil.

Indicație: În cazul în care pagina de configurare nu se deschide automat, deschideți browser-ul web de pe terminalul mobil și introduceți adresa IP a punctului de acces al mașinii de acționare <http://192.168.4.1> în bara de adrese.

2.4.3. Conectarea mașinii de acționare la cloud, prin Internet

Conectarea mașinii de acționare la cloud, prin Internet, folosind rețeaua Wi-Fi disponibilă (fig. 8):

- Selectați rețeaua Wi-Fi din lista de rețele Wi-Fi afișate (H), introduceți parola Wi-Fi (E) și stabiliți conexiunea cu ajutorul butonului „Save” (D). Indicație: Nu pot fi utilizate rețelele Wi-Fi care sunt conectate prin intermediul unui server proxy. O astfel de conexiune este utilizată, de exemplu, pentru accesul oaspeților în hoteluri sau în rețelele accesibile publicului și poate fi recunoscută adesea prin faptul că se solicită o confirmare pe o pagină de întâmpinare sau de conectare.

Simbolurile „Wi-Fi” și „Cloud” sunt afișate în bara de simboluri de sus, pe afișajul OLED. Este posibil să dureze câteva minute până la apariția acestui afișaj. În cazul în care afișajul nu apare, opriți motorul principal și porniți-l din nou. Simbolurile „Wi-Fi” și „Cloud” sunt afișate în bara de simboluri de sus, pe afișajul OLED.

REMS Akku-Press 22V ACC Connected poate salva până la 10 rețele Wi-Fi. Mașina de acționare se conectează automat de îndată ce este disponibilă o rețea Wi-Fi deja cunoscută.

Prin selectarea căsuței de selectare „show all” (A), sunt afișate toate rețelele Wi-Fi stocate, inclusiv cele care nu sunt disponibile în prezent. Dacă trebuie utilizată o anumită rețea Wi-Fi stocată din lista de rețele Wi-Fi stocate (I), selectați-o și apăsați butonul „Connect” (B). Pentru a șterge o rețea Wi-Fi salvată, selectați-o și apăsați butonul „Delete network” (C).

Conectarea mașinii de acționare la cloud, prin Internet, folosind hotspot-ul unui terminal mobil (fig. 8):

Ca alternativă la conectarea mașinii de acționare prin intermediul unei rețele Wi-Fi disponibile, aceasta poate fi conectată și prin intermediul hotspot-ului unui terminal mobil.

Terminale mobile cu sistem de operare Android:

- Conectați terminalul mobil cu mașina de acționare (a se vedea „2.4.2. Conectarea terminalului mobil cu mașina de acționare”).
- Pe pagina de configurare „WI-FI SELECTION” (fig. 8), selectați „other SSID” (G) și înregistrați denumirea hotspot-ului în câmpul de introducere.
- Introduceți parola și salvați-o cu butonul „Save” (D). Denumirea hotspot-ului este afișată în lista de rețele Wi-Fi disponibile (H).
- Activați hotspot-ul folosind centrul de control din terminalul mobil. Vă rugăm să rețineți că lățimea de bandă a hotspot-ului este setată la 2,4 GHz pe terminalul mobil. Pentru mai multe informații, consultați informațiile producătorului terminalului mobil.

După un timp scurt de așteptare, mașina de acționare se conectează cu hotspot-ul. Simbolurile „Wi-Fi” și „Cloud” sunt afișate în bara de simboluri de sus, pe afișajul OLED. Este posibil să dureze câteva minute până la apariția acestui afișaj. În cazul în care afișajul nu apare, opriți motorul principal și porniți-l din nou. Simbolurile „Wi-Fi” și „Cloud” sunt afișate în bara de simboluri de sus, pe afișajul OLED.

Terminale mobile cu sistem de operare iOS:

- Conectați terminalul mobil cu mașina de acționare (a se vedea „2.4.2. Conectarea terminalului mobil cu mașina de acționare”).
- Pe pagina de configurare „WI-FI SELECTION” (fig. 8), selectați „other SSID” (G) și înregistrați denumirea hotspot-ului în câmpul de introducere al terminalului mobil.
- Introduceți parola și salvați-o cu butonul „Save” (D). Denumirea hotspot-ului este afișată în lista de rețele Wi-Fi disponibile (H).
- Activați hotspot-ul de pe terminalul mobil. Selectați meniul „Setări” și permiteți accesul de la „Hotspot personal”. Vă rugăm să rețineți că lățimea de bandă a hotspot-ului este setată la 2,4 GHz pe terminalul mobil. Pentru aceasta, selectați „Maximizare compatibilitate” pentru sistemele de operare începând cu versiunea 15. Pentru mai multe informații, consultați informațiile producătorului terminalului mobil.
- Lăsați deschisă pagina de activare „Hotspot personal” și așteptați cel puțin 10 s.

Indicație: Conexiunea la hotspot-ul terminalului mobil este posibilă doar atunci când pagina de activare rămâne deschisă.

După un timp scurt de așteptare, mașina de acționare se conectează cu hotspot-ul. Simbolurile „Wi-Fi” și „Cloud” sunt afișate în bara de simboluri de sus, pe afișajul OLED. Este posibil să dureze câteva minute până la apariția acestui afișaj. În cazul în care afișajul nu apare, opriți motorul principal și porniți-l din nou. Simbolurile „Wi-Fi” și „Cloud” sunt afișate în bara de simboluri de sus, pe afișajul OLED.

Activare/dezactivare Wi-Fi

Wi-Fi-ul poate fi activat/dezactivat direct folosind butonul stânga/dreapta (22). Mențineți butoanele stânga/dreapta apăsați simultan timp de 2 secunde. Dacă Wi-Fi este dezactivat, în bara de simboluri de sus, de pe afișajul OLED, apare simbolul „X”. Când Wi-Fi este activat, bara de instrumente din partea de sus a ecranului OLED afișează pictogramele „Wi-Fi” și „Cloud” .

Atenție: Dacă pe afișajul OLED apare „Contor 1” sau „Contor 2”, contorul poate fi resetat din greșeală la activarea/dezactivarea Wi-Fi-ului prin apăsarea incorrectă a butoanelor stânga/dreapta.

2.5. Portal de service REMS (<https://service.rems.de>)

2.5.1. Funcționalitatea Connected

După înregistrarea unui produs cu funcționalitate conectată, utilizatorul poate utiliza diverse funcționalități suplimentare, care depind de produs, și poate efectua setări pe mașina de acționare prin intermediul portalului de service REMS.

A se vedea și www.rems.de → Portalul de service



2.5.2. Gestionarea produselor

Selectați opțiunea din meniul „Connected” → „Administrare produse”. Se afișează toate produsele înregistrate pentru utilizator, produsele cu drepturi de acces acordate utilizatorului și produsele cu înregistrare anulată. Pentru a vizualiza detaliile unei mașini de acționare, selectați numărul de serie corespunzător.

nnnnn-jjjj ADMINISTRAREA PRODUSULUI

REMS Akku-Press 22V ACC Connected

Afișaj: Număr de serie, Produs, Observații, Înregistrat pe, Stare de conectare, Contoare 1 și 2 (număr de presări, timp de funcționare, timp de actualizare, contor de resetare), Contor total (număr de presări, timp de funcționare, timp de actualizare), Următorul service (zile), Versiune firmware, Manual de operare, Drepturi de acces acordate pentru

Butoane:

Afișare presări	Prezentare generală a presărilor, diagrama timpului de presare și mesaje vocale
Procese-verbale	Întocmirea, procesarea, ștergerea, descărcarea proceselor-verbale
Anulare înregistrare*)	Anularea înregistrării mașinii de acționare
Acordarea drepturilor de acces*)	Acordarea de drepturi de acces pentru utilizatori suplimentari la mașina de acționare*)
Cardul	Deschideți cardul cu locațiile de presare ale mașinii de acționare

*) Se afișează doar pentru utilizatorii care au înregistrat mașina de acționare

Setare în portalul de service:

Formatul datei	AAAA-LL-ZZ*, LL/ZZ/AAAA, ZZ.LL.AAAA
Formatul orei	12, 24*)
Fus orar	selectare fus orar, (UTC+01:00*)
Unitate pentru presiune	bar*), psi
Afișare contor sub emoji	fără afișare, contor 1, contor 2, contor total
Sistem de blocare a utilizării	pornit, oprit*)
Sistem de blocare a utilizării	
Interval interogare [zi(le)]	liber selectabil, (0)*)
Timp de așteptare [min]	2-20, (10)*)
Modul de funcționare ACC	pornit*), oprit
Durata iluminării LED [s]	0-120, (120)*)
Luminozitate [%]	1-100 (100)*)
Sunet notificare	pornit*), oprit
Versiune firmware	Afișare versiune firmware instalată în mod curent

*) Setări din fabrică

Setările modificate trebuie confirmate cu butonul „Acceptare modificări”.

Eroare:

Afișarea celor mai recente mesaje de eroare

2.5.3. Presări cu presa cu acumulator REMS Connected

Selectați opțiunea de meniu „Connected” → „Presări Akku-Press Connected”. Se afișează presările pentru toate produsele înregistrate pentru utilizator, produsele cu drepturi de acces acordate utilizatorului și produsele cu înregistrare anulată. Pentru a vizualiza detaliile unei presări, selectați presarea respectivă.

DETALIU presare

Număr de serie

REMS Akku-Press 22V ACC Connected

Afișarea informațiilor detaliate ale presării: Data și ora de presare, presiunea de presare în limitele specificațiilor, tensiunea bateriei în timpul presării, intensitatea curentului la deconectare, capacitatea rămasă a bateriei, curentul maxim, temperatura internă a mașinii de acționare, timpul de presare, contorul 1 presări, contorul 1 timp de funcționare, contorul 2 presări, contorul 2 timp de funcționare, contorul total presări, contorul total timp de funcționare.

În câmpul „Observație”, se poate introduce un text la fiecare presare. Alternativ, o înregistrare vocală poate fi convertită în text editabil prin „Speech-to-Text” (recunoaștere vocală). Textul convertit este afișat în câmpul „Observație”. Textul convertit trebuie verificat de către utilizator și corectat, dacă este necesar.

La rubrica „Imagini”, pot fi încărcate imagini (jpg, png) pentru fiecare presare. Pentru a face acest lucru, apăsați butonul „+ Upload imagini”, selectați imaginile și confirmați. Alternativ, imaginile pot fi trase și plasate direct pe butonul „+ Upload imagini”. În ambele cazuri, imaginile sunt încărcate automat și sunt disponibile sub formă de miniaturi. Imaginea afișată poate fi ștersă prin intermediul simbolului „Coș de gunoi”. Miniaturile pot fi afișate și în modul ecran complet. Tastele săgeată pot fi utilizate pentru a comuta între diferite imagini.

La crearea unui protocol, imaginile încărcate pentru presările selectate sunt enumerate la sfârșitul protocolului, grupate după numărul de serie al mașinii de acționare și numărul presării.

Atunci când contul de utilizator este șters, imaginile încărcate sunt șterse automat.

În plus, se afișează locul aproximativ și diagrama timpului de presare. Pentru a determina locul de presare (geolocalizare), funcționalitatea Wi-Fi a mașinii de acționare trebuie să fie activată în momentul presării, iar API-ul de geolocalizare Google trebuie să poată determina locul de aplicare din informațiile Wi-Fi transmise.

Pentru a proteja confidențialitatea locației utilizatorului, acesta poate ascunde coordonatele geografice ale locației de presare. Ascunderea degradează calitatea coordonatelor geografice ale locației originale de presare. Această procedură nu poate fi anulată.

2.5.4. Procese-verbale ale REMS Akku-Press Connected

Prin card de înregistrare „Connected” → „Procese-verbale REMS Akku-Press Connected”, se deschide pagina „Procese-verbale de presare”. Procesele-verbale pot fi elaborate, procesate, șterse sau salvate prin descărcare.

Procesarea proceselor-verbale #nnnn

Selectați „Procesare”, pentru a deschide pagina de procesare a procesului-verbal corespunzător. Introduceți datele în câmpurile „Începere prestație”, „Finalizare prestație”, „Contractor”, „Client”, „Alte informații”. Datele din câmpurile „Contractor” și „Client” pot fi introduse numai dacă este confirmată caseta de selectare de mai sus.

Folosiți caseta de selectare pentru a selecta presiunile care urmează să fie transferate în procesul-verbal. Apăsați butonul „Acceptare” pentru a accepta prescurtările selectate în procesul-verbal. Procesul-verbal a fost elaborat și este disponibil pentru descărcare.

Pe procesele-verbale se poate aplica logo-ul propriei firme. Pentru a face acest lucru, memorați logo-ul firmei în portalul de service REMS la „Meniu utilizator” → „Modificare date utilizator”. Dacă logo-ul firmei este salvat, acesta va fi aplicat pe procesul-verbal.

3. Modul de utilizare

3.1. Operațiuni de presare

⚠ ATENȚIE

După o perioadă mai lungă de depozitare a mașinii de acționare, supapa de suprapresiune trebuie mai întâi acționată prin apăsarea butonului de resetare (12) înainte de repunerea în funcțiune. Dacă aceasta este fixă sau se mișcă greu, presările nu trebuie executate. Mașina de acționare trebuie apoi trimisă pentru verificare la un atelier autorizat de service pentru clienți REMS.

Înainte de a folosi cleștele de presare standard și, resp. inelul de strângere și cleștele intermediar, se va verifica în special starea și uzura conturului de strângere (10, 16) de la fălcile de presare (9), resp. toate cele 3 segmente de presare (15). Este interzisă utilizarea cleștilor de presare, a inelelor de strângere și a cleștilor intermediari defecti sau uzați. În caz contrar pericol de accident și de execuție incorectă a fittingului presat.

Înainte de fiecare utilizare, se va executa o presare de probă a unui fitting cu mașina de acționare și cleștele de presare utilizat, inelul de presare utilizat cu cleștele intermediar, cu racordul de presare inserat. Cleștele de presare (1), inelul de presare (14) cu clește intermediar trebuie să se potrivească mecanic în mașina de acționare și să poată fi înzvorâte corespunzător. La cleștele de presare (fig. 1), inelul de presare (PR-3B) (fig. 6), inelul de presare 45° (PR-2B) (fig. 7), inelul de presare S (PR-2B) (Fig. 7), se poate observa închiderea completă a fălcilor de presare (9) la „A”, după terminarea presării. La cleștele de presare (PZ-4G) (fig. 3) și cleștele de presare (PZ-S) (fig. 4), se poate observa închiderea completă a fălcilor de presare (9) la „A” și pe partea opusă la „B”, după terminarea presării. La cinelul de presare (PR-3S) (fig. 5), după terminarea presării, se poate observa închiderea completă a elementelor de presare (15) la „A”, cât și pe partea opusă „B”. Se va verifica etanșeitatea îmbinării executate (cf. prescripțiilor tehnice locale, a normelor și reglementărilor în vigoare).

Dacă la închiderea cleștelui de presare, a inelului de presare, se formează o bavură evidentă pe manșonul de presare, presarea poate fi eronată sau neetanșă (a se vedea „5. Defecțiuni”).

⚠ ATENȚIE

Pentru evitarea daunelor la mașina de acționare, se va verifica dacă, în situații de lucru precum cele prezentate ca exemplu în fig. 10-12, nu există tensiune între cleștele de presare, inelul de presare, cleștele intermediar, fitting și mașina de acționare. În cazul nerespectării acestor reguli apare pericolul ruperii uneltelor și a producerii unor accidente grave din cauza pieselor proiectate în jur cu mare viteză.

3.1.1. Pornirea și oprirea mașinii de acționare

REMS Akku-Press 22 V ACC Connected pornește prin apăsarea butonului de pornire/oprire (24). După pornire, pe afișajul OLED, apare pagina de întâmpinare. După aceea, se vor afișa mesaje, dacă este necesar. Mașina de acționare este gata de funcționare de îndată ce pagina de pornire cu data, ora și tipul de mașină de acționare este afișat pe afișajul OLED. Apăsați și mențineți apăsat butonul de pornire/oprire timp de 2 secunde pentru a opri mașina de acționare. În cazul în care mașina de acționare nu este utilizată, aceasta rămâne în standby și se oprește după expirarea timpului de așteptare. Timpul de așteptare poate fi modificat în portalul de service REMS.

În cazul în care mașina de acționare este pornită fără conexiune la internet, data și ora pot fi setate manual. Dacă există o conexiune la internet, data și ora sunt preluate automat de pe internet atunci când mașina de acționare este pornită; în acest caz, nu este posibilă setarea manuală. În cazul în care se afișează o oră incorectă în ciuda unei conexiuni la internet existente, verificați în portalul de service REMS dacă este setat fusul orar corect.

3.1.2. Modul de lucru

Presăți cu mâna cleștele de presare (1) până când cleștele de presare poate fi împins peste racordul prin presare. Pentru aceasta, așezați mașina de acționare cu cleștele de presare în unghi drept față de axa țevii, pe fitting. Eliberați cleștele de presare, astfel încât să se închidă în jurul fittingului. Țineți mașina de acționare de mânerul carcasei (6) și pe mânerul cu comutator (8).

Montați inelul de presare (14) în jurul racordului prin presare. Introduceți cleștele intermediar (13) în mașina de acționare și blocați bolțul de reținere. Strângeți cu mâna adaptorul (13) până când acesta poate ajunge la inelul de presare. Eliberați cleștele intermediar pentru ca razele/semisferele acestuia să atingă corect știfturile/locașurile sferice din inelul de presare și pentru ca inelul de presare să atingă corect fittingul presare (9). La inelul de presare 45° (PR-2B), țineți cont de faptul că cleștele intermediar Z1 trebuie montat doar sub 45° (fig. 7). În cazul inelului de presare S (PR-2B), cleștele intermediar Z8 poate fi montat în formă pivotantă continuă (fig. 7).

NOTĂ

Utilizați numai cleștele adaptor omologat pentru inelul de presare și presa radială; a se vedea punctul „2.2. Montarea (înlocuirea) cleștelui de presare...”. Nerespectarea indicațiilor poate duce la presări defectuoase și neetanșe și în plus, inelul de presare și cleștele adaptor se pot deteriora.

Selecționați modul de funcționare ACC (a se vedea „3.1.4. Siguranța în funcționare”).





Mențineți apăsați întrerupătorul basculant de siguranță (7) și declanșați presarea. Indicație: O apăsare poate fi declanșată numai atunci când mașina de acționare afișează ecranul de pornire sau se află în meniul „Presare”.

LED-ul colorat al indicatorului presiunii de presare (20) și afișajul OLED (21) arată dacă presiunea de presare a mașinii de acționare s-a încadrat în specificații.

Strângeți cu mâna cleștele de presare, astfel încât să poată fi scos de pe fittingul presat împreună cu mașina de antrenare. Strângeți cu mâna cleștele de presare, astfel încât să poată fi scos de pe inelul de presare împreună cu mașina de antrenare. Strângeți cu mâna inelul de presare, astfel încât să poată fi scos de pe fittingul presat.

3.1.3. Monitorizarea în timpul presării și înregistrării vocale

Meniul „Presare” se afișează automat pe afișajul OLED al mașinii de acționare, imediat ce se declanșează presarea prin întrerupătorul basculant de siguranță.

Meniul Presare	
Afișarea presiunii de presare, modul de conducere ACC, evaluarea presiunii de presare, diagrama timpului de presare, realizarea de înregistrări vocale	
	Presare Afișaj: Presiunea de presare în timpul procesului de presare Presiunea maximă de presare în timpul procesului de presare Modul de funcționare ACC: PORNIT/OPRIT
	Monitorizarea presiunii de presare Afișare „emoji zâmbăreț” = presiune de presare încadrată în specificații
	Monitorizarea presiunii de presare Afișare „emoji trist” = presiune de presare în afara specificațiilor, presiune sub limită
	Monitorizarea presiunii de presare Afișare „emoji trist” și motorul se oprește = presiunea în afara specificațiilor, depășire presiune
Afișare număr de presări, contor 1, contor 2 sau contor total, selectabil prin portalul de service REMS	
	Afișaj: Diagrama timpului de presare ● REC : Efectuarea unei înregistrări vocale

Presiunea de presare este monitorizată în timpul procesului de presare. După finalizarea procesului de presare, „emoji-ul zâmbitor” este afișat pe afișajul OLED dacă presiunea de presare s-a încadrat în specificații. Dacă tonurile de avertizare sunt activate, la sfârșitul presării se emite un ton scurt de avertizare. Prin apăsarea întrerupătorului basculant de siguranță, următoarea apăsare poate fi declanșată direct. Dacă este afișat „emoji-ul trist” și LED-urile de pe afișajul presiunii de presare se aprind în roșu, înseamnă că presiunea de presare a fost mai mică decât cea specificată (presiune sub nivelul specificat). Dacă este afișat „emoji-ul trist” și LED-urile de pe afișajul presiunii de presare se aprind în roșu și motorul mașinii de acționare este oprit, înseamnă că presiunea de presare a

fost mai mare decât cea specificată (presiune depășită). Dacă tonurile de avertizare sunt activate, la sfârșitul presării se aud două tonuri scurte de avertizare în ambele cazuri. Apăsați pe butonul de resetare până când roțile de presare s-au retras complet. Dacă presiunea de presare nu s-a încadrat în specificații, un nou proces de apăsare poate fi inițiat numai dacă se apasă butonul din dreapta (22) în afișajul „emoji trist”. Racordul prin presare executat ar putea fi inutilizabil. În aceste cazuri, se recomandă ca mașina de acționare să fie verificată/reparată de un atelier de service autorizat REMS.

NOTĂ

Dacă presiunea de presare se încadrează în specificații și dacă pe afișajul OLED apare „emoji-ul zâmbitor”, nu se poate presupune întotdeauna că cleștele de presare, inelul de presare, segmentele de presare au fost închise la sfârșitul procesului de presare. Închiderea completă trebuie verificată la fiecare proces de presare, a se vedea „3.1.4. Siguranța în funcționare”.

Apelarea diagramei timpului de presare și efectuarea unei înregistrări vocale

Cât timp unul dintre cele două pictograme emoji apar pe afișajul OLED, puteți accesa diagrama timpului de presare prin apăsarea efectuată. Apăsați butonul din dreapta (22), pentru a afișa diagrama timpului de presare al presării. Pentru fiecare presare se poate face o înregistrare vocală. Cât timp mențineți apăsat butonul din stânga, înregistrarea vocală funcționează. În timpul înregistrării vocale, „REC” se aprinde intermitent. Dacă eliberați butonul din stânga, înregistrarea vocală se finalizează. Dacă apăsați din nou și mențineți apăsat butonul din stânga, se poate începe o nouă înregistrare vocală, iar înregistrarea vocală anterioară este suprascrisă. Puteți repeta acest proces de câte ori doriți.

În cazul în care nu există o conexiune internet la cloud în timpul procesului de presare, diagramele timpului de presare și înregistrările vocale înregistrate sunt salvate în memoria unității de acționare. În cazul în care memoria este plină, se suprascrie cel mai vechi conținut. La următoarea pornire a mașinii de acționare, se afișează suprascrierea cu mesajul „Memorie plină” pe ecranul OLED. Apăsarea butonului din dreapta confirmă mesajul. Se recomandă stabilirea unei conexiuni la Internet pentru Cloud pentru a evita pierderea datelor. De îndată ce se stabilește din nou o conexiune la internet către cloud, datele din memorie sunt transferate automat în cloud și memoria este golită. Datele transferate pot fi apoi recuperate prin intermediul portalului de service REMS.

3.1.4. Siguranța în funcționare

Modul de funcționare ACC al mașinii de acționare poate fi activat și dezactivat prin intermediul portalului de service REMS și este afișat pe afișajul OLED de îndată ce este declanșată o apăsare prin intermediul întrerupătorului basculant de siguranță (a se vedea „2.5.2. Gestionare produse”). Mențineți apăsat întrerupătorul basculant de siguranță (7).

Atunci când se utilizează modul de funcționare ACC activat, mașina de acționare încheie automat procesul de presare prin emiterea unui semnal acustic (pocnet) și se întoarce automat (funcționare forțată).

Atunci când modul de funcționare ACC este dezactivat, mașina de acționare se oprește cu puțin timp înainte de a se atinge presiunea de presare necesară. Astfel, închiderea completă a cleștilor de presare, a inelului de presare, a segmentelor de presare la sfârșitul procesului de presare poate fi mai bine observată. Procesul de presare trebuie continuat prin acționarea repetată a întrerupătorului basculant de siguranță. Mașina de acționare termină automat procesul de presare prin emiterea unui semnal acustic (pocnet) și se întoarce automat înapoi (funcționare forțată).

NOTĂ

Numai atunci când cleștele de presare, inelul de presare și segmentele de presare sunt complet închise se obține o presare perfectă. La cleștele de presare (fig. 1), inelul de presare (PR-3B) (fig. 6), inelul de presare 45° (PR-2B) (fig. 7), inelul de presare S (PR-2B) (Fig. 7), se poate observa închiderea completă a fălcilor de presare (9) la „A”, după terminarea presării. La cleștele de presare (PZ-4G) (fig. 3) și cleștele de presare (PZ-S) (fig. 4), se poate observa închiderea completă a fălcilor de presare (9) la „A” și pe partea opusă la „B”, după terminarea presării. La cinelul de presare (PR-3S) (fig. 5), după terminarea presării, se poate observa închiderea completă a elementelor de presare (15) la „A”, cât și pe partea opusă „B”. Dacă la închiderea cleștelui de presare, a inelului de presare, a elementelor de presare, se formează o bavură evidentă pe manșonul de presare, presarea poate fi eronată sau neetanșă (a se vedea „5. Defecțiuni”).

3.1.5. Siguranța muncii

Întrerupătorul basculant de siguranță (7) permite oricând, dar mai ales în situații critice, oprirea imediată a mașinii de acționare. Mașina de acționare poate fi comutată pe retur în orice poziție, prin apăsarea butonului de resetare (12) în funcționarea inversă.

3.2. Sistem de blocare a utilizării

Prin intermediul portalului de service REMS, pot fi setate diverse sisteme de blocare a utilizării pentru o mașină de acționare înregistrată. Setările sunt salvate în cloud prin intermediul butonului „Acceptare modificări”. Data următoare când mașina de acționare este conectată la cloud, setările sunt preluate de mașina de acționare. Un mesaj corespunzător este afișat pe afișajul OLED atunci când este setat un sistem de blocare a utilizării.



3.2.1. Sistemul de blocare a utilizării A

Sistemul de blocare a utilizării A poate fi pornit/oprit folosind portalul de service REMS. În cazul în care mașina de acționare este blocată, nu mai este posibilă

apăsarea până când nu este îndepărtat sistemul de blocare a utilizării. Pe afișajul OLED, apare simbolul „Simbol de blocare a utilizării A” . Butonul din dreapta (22) afișează un cod QR pe ecranul OLED. Scațați codul QR cu terminalul dvs. mobil și modificați sistemul de blocare a utilizării de la mașina de acționare prin intermediul portalului de service REMS.

3.2.2. Sistem de blocare a utilizării B

Prin intermediul portalului de service REMS se poate defini o perioadă de răspuns în zile, în care mașina de acționare trebuie să se conecteze la cloud prin internet. Dacă în această perioadă nu se trimite niciun răspuns în cloud, mașina de acționare se blochează. Pe afișajul OLED, apare simbolul „Simbol de blocare a utilizării B” . Butonul din dreapta (22) afișează un cod QR pe ecranul OLED. Scațați codul QR cu terminalul dvs. mobil și modificați sistemul de blocare a utilizării de la mașina de acționare prin intermediul portalului de service REMS.



Dacă au mai rămas ≤ 30 de zile până la perioada de răspuns, simbolul cu numărul de zile rămase se afișează timp de 3 s  la pornirea mașinii de acționare. Dacă au mai rămas ≤ 10 zile până la perioada de răspuns, simbolul intermitent cu numărul de zile rămase este afișat o dată pe zi la pornirea mașinii de acționare și  trebuie confirmat cu ajutorul butonului din dreapta (22). Atunci când motorul principal este pornit din nou în aceeași zi, simbolul cu numărul de zile rămase este afișat timp de 3 s  dar nu mai trebuie confirmat.

3.2.3. Sistem de blocare a utilizării C

Prin intermediul portalului de service REMS, se pot defini intervale de timp și date ca perioade de blocare. Mașina de acționare este blocată în aceste perioade de blocare. Pe afișajul OLED, apare simbolul „Simbol de blocare a utilizării C” . Butonul din dreapta (22) afișează un cod QR pe ecranul OLED. Scațați codul QR cu terminalul dvs. mobil și modificați sistemul de blocare a utilizării de la mașina de acționare prin intermediul portalului de service REMS.





3.2.4. Sistem de blocare a utilizării D

Prin intermediul portalului de service REMS, poate fi definit un număr maxim de presări, după care mașina de acționare este blocată. Pe afișajul OLED, apare simbolul „Simbol de blocare a utilizării D” . Butonul din dreapta (22) afișează un cod QR pe ecranul OLED. Scațați codul QR cu terminalul dvs. mobil și modificați sistemul de blocare a utilizării de la mașina de acționare prin intermediul portalului de service REMS.

Dacă rămân mai puțin de 10 % din presiunile maxime posibile, simbolul cu numărul de presări rămase este afișat timp de 3 s  la pornirea mașinii de acționare. Dacă rămân mai puțin de 3% din numărul maxim de presări posibile, simbolul intermitent cu numărul de presări rămase este afișat o dată pe zi la pornirea mașinii de acționare  și trebuie confirmat cu ajutorul butonului din dreapta (22). Atunci când motorul principal este pornit din nou în aceeași zi, simbolul cu numărul de presări rămase este afișat timp de 3 s  dar nu mai trebuie confirmat.

3.3. Instalarea noii versiuni de firmware, RESTORE versiune firmware, FACTORY RESET

3.3.1. Instalarea noii versiuni de firmware

O nouă versiune de firmware este disponibilă pentru a fi descărcată dacă există o conexiune la internet și este descărcată automat. Simbolul  din bara de simboluri de sus, indică faptul că descărcarea a fost realizată cu succes. În „Ecran de pornire”  apăsați pagina informativă „Versiune firmware” . În cazul în care există o conexiune la internet la cloud, simbolul „Versiune firmware nouă disponibilă” este afișat deasupra butonului din dreapta (22) de îndată ce o nouă versiune de firmware este disponibilă pentru instalare. Mențineți apăsat butonul din dreapta, timp de 2 secunde. Un e-mail cu un link către informațiile actuale privind confidențialitatea este trimis la adresele de e-mail înregistrate ale utilizatorului, precum și la utilizatorii cu drepturi de acces acordate la mașina de acționare, iar afișajul OLED arată solicitarea de a lua cunoștință de informațiile privind  confidențialitatea. Țineți apăsat din nou butonul din dreapta timp de 2 secunde pentru a confirma solicitarea. Instalarea noii versiuni de firmware este declanșată doar de confirmare. Simbolul „Instalare”  apare mare pe afișajul OLED. După instalarea cu succes, mașina de acționare efectuează o repornire și este gata de funcționare. La instalarea unei noi versiuni de firmware, rețelele Wi-Fi și setările de operare salvate sunt de obicei păstrate.

Instalarea unei noi versiuni de firmware poate avea loc numai dacă cel puțin un LED al afișajului de stare a încărcării în trepte este aprins în verde, indicând o încărcare suficientă a bateriei. În timpul instalării, nu scoateți bateria și nu deconectați sursa de alimentare și nu opriți mașina de acționare, deoarece acest lucru poate deteriora mașina de acționare.

3.3.2. RESTORE versiune firmware

În cazul în care versiunea de firmware instalată nu funcționează corect, o versiune anterioară de firmware poate fi restaurată prin „RESTORE Firmware Version”. Dacă există o versiune de firmware anterioară funcțională pe mașina de acționare, aceasta efectuează o „local RESTORE” la această versiune de firmware. În cazul în care nu există o versiune de firmware, aparatul efectuează „Wi-Fi RESTORE”, prin care o versiune de firmware funcțională este încărcată automat în mașina de acționare prin Wi-Fi. În cazul unui RESTORE a versiunii de firmware, rețelele Wi-Fi și setările de operare salvate sunt de obicei păstrate.

Asigurați-vă că există o conexiune de internet la cloud. Mențineți apăsat simultan butonul din stânga (22) și butonul pornit/oprit (24) timp de 10 secunde. În funcție de disponibilitate, pe afișajul OLED se afișează „Local RESTORE” sau „Wi-Fi RESTORE”.

Local RESTORE



Se restabilește versiunea de firmware utilizată anterior: Afișajul OLED al mașinii de acționare afișează „Local RESTORE”. Mențineți apăsat butonul din dreapta (22), timp de 2 secunde. Pe afișajul OLED apare mare simbolul „Instalare”  pentru a afișa instalarea versiunii de firmware utilizate anterior. După instalare, mașina de acționare efectuează automat o repornire și este gata de funcționare.

Wi-Fi RESTORE

Dacă pe mașina de acționare nu este disponibilă nicio versiune anterioară de firmware, o versiune de firmware stocată pe server este descărcată prin intermediul conexiunii Wi-Fi existente: Pe afișajul OLED al unității de acționare apare „Wi-Fi RESTORE”. Mențineți apăsat butonul din dreapta, timp de (22) 2 secunde. Dacă nu este afișat niciun punct în partea dreaptă jos, înseamnă că nu există nicio conexiune Wi-Fi. În acest caz, stabiliți conexiunea Wi-Fi pentru a continua procesul. După instalarea cu succes, mașina de acționare efectuează o repornire și este gata de funcționare.

Dacă apare o eroare în timpul unei RESTORE, mașina de acționare repornește automat. Versiunea de firmware instalată pe mașina de acționare rămâne neschimbată.

3.3.3. FACTORY RESET

Mașina de acționare poate fi resetată la valorile din fabrică, prin FACTORY RESET. Acest lucru va șterge irevocabil rețelele Wi-Fi, contorul 1 și contorul 2 stocate pe mașina de acționare, precum și conținutul memoriei interne. Apăsați butonul din dreapta (22), pentru a afișa meniul „Setări” . Apăsați din nou butonul dreapta. Apăsați butonul din stânga, pentru a afișa opțiunea FACTORY RESET . În cazul unui FACTORY RESET, rețelele Wi-Fi și setările de operare salvate nu sunt păstrate.

Indicație: Dacă pe afișajul OLED apare pagina informativă „Citiți instrucțiunile de utilizare” , este activat sistemul de blocare a utilizării. Sistemul de blocare a utilizării trebuie anulat din portalul de service REM.

- Mențineți apăsat butonul din dreapta, timp de 2 secunde.
- FACTORY RESET apare pentru scurt timp și mașina de acționare execută o repornire.

3.4. Controlul stării mașinii cu protecție împotriva descărcării profunde a bateriei

REMS Akku-Press 22 V ACC Connected este echipată cu un dispozitiv electronic de control al stării mașinii (17) cu protecție la suprasarcină împotriva curenților excesivi și cu afișarea stării de încărcare (17), prevăzută cu un indicator de încărcare cu LED bicolor verde/roșu. LED-ul verde se aprinde când acumulatorul s-a încărcat complet sau dacă este încă suficient de mult încărcat. LED-ul se aprinde în roșu atunci când bateria trebuie să fie încărcată, când bateria are o defecțiune sau când mașina de acționare s-a oprit din cauza supracurențului. Dacă acest semnal apare în timpul lucrului și dacă operațiunea de presare nu poate fi terminată, aceasta se va continua cu un acumulator Li-Ion încărcat complet. Dacă mașina de acționare nu mai este folosită, LED-ul se stinge după încheierea timpului de standby setat, dar se aprinde din nou la pornirea mașinii.

3.5. Indicator gradat de încărcare acumulator (20) pentru acumulatorii Li-Ion 21,6 V

Indicatorul gradat de încărcare acumulator arată gradul de încărcare a acumulatorilor, folosind pentru aceasta 4 LED-uri. Dacă se apasă pe tasta cu simbolul bateriei, se va aprinde pentru câteva secunde cel puțin un LED. Cu cât sunt mai multe LED-uri aprinse în verde, cu atât mai mare este nivelul de încărcare a acumulatorului. Dacă se aprinde un LED roșu, înseamnă că acumulatorul trebuie încărcat.

4. Mentenanța

Indiferent de întreținerea menționată mai jos, se recomandă ca mașinile de acționare REMS, împreună cu toate uneltele (de exemplu, clești de presare, inele de presare cu clești intermediari) și accesoriiile (de exemplu, baterii reîncărcabile, încărcătoare rapide, sursă de alimentare) să fie prezentate cel puțin o dată pe an la un atelier autorizat de service pentru clienții REMS pentru o inspecție și o testare repetată a echipamentului electric. În Germania, o astfel de verificare periodică a aparatelor electrice se va întreprinde conform standardului DIN VDE 0701-0702 și normelor de prevenire a accidentelor DGUV, prevederea 3 „Instalații și echipamente electrice” inclusiv pentru echipamentele electrice mobile. În plus, se vor respecta normele, regulile și prevederile de securitate a muncii și a echipamentelor valabile pe plan local.

4.1. Întreținere

AVERTIZARE

Înainte de a începe lucrările de întreținere, scoateți ștecherul din priză, respectiv detașați acumulatorul!

4.1.1. Clești de presare, inele de presare, clești intermediari

Verificați periodic ușurința funcționării cleștilor de presare, a inelelor de presare și a cleștilor intermediari. Dacă este cazul, curățați cleștele de presare, inelele de presare, cleștele intermediari și ungeți ușor cu ulei de mașină șuruburile (11) ale fălcilor de presare, segmentelor de presare și fălcilor intermediare (fig. 1, 6 - 10), nu demontați cleștele de presare, inelele de presare, cleștele intermediari! Îndepărtați depunerile de pe conturul de presare (10, 16). Verificați în mod regulat starea de funcționare a tuturor cleștilor de presare, a inelelor de presare, a cleștilor intermediari, printr-o presare de probă cu conectorul de presare introdus (a se vedea „3.1. Operațiune de presare”).

Menținerea cleștilor de presare, a inelelor de presare și a cleștilor intermediari în stare curată. Piese metalice murdare se vor curăța cu REMS CleanM (cod art. 140119), după care se va aplica un strat anticorrosiv.

Este interzisă utilizarea cleștilor de presare, a inelelor de strângere și a cleștilor intermediari defecti sau uzați. În caz de îndoială, trimiteți unitatea de acționare împreună cu toate cleștele de presare, inelele de presare, cleștele intermediar la un atelier de service autorizat REMS pentru inspecție.

4.1.2. Mașină de acționare

Păstrați curat suportul cleștelui de presare, în special curățați regulat rolele de presare (5) și bolțul de fixare a cleștelui (2) și apoi ungeți-le cu puțin ulei de mașină. Verificați periodic modul de funcționare al mașinii de acționare, executând o operațiune de presare cu fitting la forța maximă de presare. Dacă cleștele de presare, inelul de presare și segmentele de presare se închid complet în timpul acestei presări (a se vedea mai sus) și presiunea de presare se încadrează în intervalul specificat, mașina de acționare funcționează în mod fiabil.

Piese de plastic (carcasă, acumuloare etc.) se vor curăța exclusiv cu REMS CleanM (cod art. 140119) sau cu săpun mediu alcalin și o cârpă umedă. Nu folosiți detergenți de uz casnic. Aceștia conțin numeroase substanțe chimice care ar putea deteriora piesele de plastic. Este interzisă folosirea benzinei, terebentinei, diluanților sau a unor produse similare la curățarea pieselor din plastic.

Aveți grijă ca lichidele să nu pătrundă niciodată în interiorul unelei electrice. Nu scufundați niciodată unealta electrică în lichide.

4.1.3. Schimbarea bateriei

REMS Akku-Press 22 V ACC Connected este echipată cu o baterie (CR2032 3V), pentru menținerea orei curente. Imediat ce pe ecranul OLED apare mesajul „Bateria se descarcă în curând” , bateria trebuie înlocuită cât mai curând, într-un atelier de service autorizat.

4.2. Inspecția/reparația

AVERTIZARE

Înainte de a începe lucrările de reparație, scoateți ștecherul din priză, respectiv detașați acumulatorul! Aceste lucrări sunt permise exclusiv specialiștilor care au calificarea necesară.

În cazul REMS Akku-Press 22 V ACC Connected, se uzează inelele de etanșare (garniturile inelare). De aceea, acestea trebuie verificate din când în când și schimbate dacă e cazul. În cazul în care forța de presare este insuficientă sau dacă apar pierderi de ulei, mașina de acționare se va trimite la control, resp. reparații într-un atelier autorizat REMS.

Acționarea cu motor c.c., fără perii

Acționarea REMS Akku-Press 22 V ACC Connected se face cu un motor c.c., fără perii, care nu necesită întreținere. Este necesară schimbarea periiilor cu cărbune.

NOTĂ

Cleștele de presare, inelele de presare și cleștele intermediar deteriorați sau uzați nu pot fi reparați.

5. Defecțiuni/mesaje de eroare/diagnosticarea de la distanță

Pentru evitarea daunelor la preselor, se va verifica dacă, în situații de lucru precum cele prezentate ca exemplu în fig. 10-12, nu există tensiune între cleștele de presare, inelul de presare, cleștele intermediar, fitting și mașina de acționare.

ATENȚIE

După o perioadă mai lungă de depozitare a mașinii de acționare, supapa de suprapresiune trebuie mai întâi acționată prin apăsarea butonului de resetare (12) înainte de repunerea în funcțiune. Dacă aceasta este fixă sau se mișcă greu, presările nu trebuie executate. Mașina de acționare trebuie apoi trimisă pentru verificare la un atelier autorizat de service pentru clienți REMS.

5.1. Defecțiune: Mașina de acționare nu pornește la acționarea întreprătorului basculant de siguranță.

Cauza:

- Mașina de acționare este oprită.
- Acumulator descărcat sau defect
- Afișarea unui mesaj de eroare pe afișajul OLED

Mod de remediere:

- Apăsați butonul de pornire/oprire (24) și porniți mașina de acționare.
- Încărcați acumulatorul cu un încărcător rapid sau înlocuiți-l cu un alt acumulator.
- A se vedea „5.9. Mesaje de eroare pe afișajul OLED”

5.2. Defecțiune: Afișajul presiunii de presare (20) devine roșu. Mașina de acționare nu pornește la acționarea întreprătorului basculant de siguranță.

Cauza:

- Presiunea de presare este mai mică decât specificația (sub valoarea limită a presiunii). Afișarea unui „emoji trist” afișajul OLED.
- Presiunea de presare este mai mare decât specificația (depășirea presiunii). Afișarea unui „emoji trist” afișajul OLED.
- Afișarea unui mesaj de eroare pe afișajul OLED

Mod de remediere:

- Apăsați butonul din dreapta (22), pentru a confirma mesajul de eroare. Racordul prin presare executat ar putea fi inutilizabil. Se recomandă ca mașina de acționare să fie verificată/reparată de un atelier de service autorizat REMS.
- Apăsați butonul din dreapta (22), pentru a confirma mesajul de eroare. Apăsați pe butonul de resetare (12) până când rolele de presare s-au retras complet. Racordul prin presare executat ar putea fi inutilizabil. Solicitați unui atelier de service autorizat de compania REMS să verifice/să repare motorul de acționare.
- A se vedea „5.9. Mesaje de eroare pe afișajul OLED”

5.3. Defecțiune: Presa radială nu finalizează complet operațiunea de presare, cleștele de presare, inelul de presare, segmentul de presare nu se închid complet, cleștele de debitare, foarfecile pentru cabluri nu debitează complet.

Cauza:

- Acumulator descărcat sau defect
- Mașina de acționare defectă
- S-a folosit un clește de presare incorect, un inel de presare (contur de presare, mărime) incorect sau un clește intermediar necorespunzător sau inserții de separare necorespunzătoare
- Cleștele de presare, inelul de presare, cleștele intermediar funcționează greu sau sunt defecte
- LED-ul indicatorului presiunii de presare (20) se aprinde în roșu, iar pe afișajul OLED apare un emoji trist, a se vedea „3.1.3. Monitorizarea în timpul presării și înregistrării vocale.
- Clasa de rezistență a țigii filetate este > 4.8 (400 N/mm²) (clește de debitare REMS M).
- Inserțiile de debitare ale cleștelui de debitare, respectiv ale șinelor de cabluri ale foarfecilor REMS sunt țesute.
- Inserții de presare Klauke greșit utilizate în cleștele de presare cleștele de presare REMS Basic E01.

Mod de remediere:

- Încărcați acumulatorul cu un încărcător rapid sau înlocuiți-l cu un alt acumulator.
- Solicitați unui atelier de service autorizat de compania REMS să verifice/să repare mașina de acționare.
- Verificați inscripționarea cleștelui de presare, a inelului de presare, a cleștelui intermediar, a inserțiilor de separare și înlocuiți-le dacă este necesar.
- Nu continuați să utilizați cleștele de presare, inelul de presare, cleștele intermediar! Curățați cleștele de presare, inelul de presare, cleștele intermediar și lubrifiați-le cu o cantitate mică de ulei sau înlocuiți-le cu unele noi.
- Solicitați unui atelier de service autorizat de compania REMS să verifice/să repare mașina de acționare. Dacă este cazul, presați ulterior fittingul de presare, resp. înlocuiți cu unul nou. Respectați instrucțiunile de montare a sistemului de fittinguri de presare.
- Respectați clasa de rezistență a țigilor filetate.
- Întoarceți, respectiv înlocuiți inserțiile de debitare / înlocuiți dispozitivele de debitare a cablurilor.
- Respectați și urmați instrucțiunile furnizorului sistemului, înlocuiți inserțiile de presare, dacă este necesar.

5.4. Defecțiune: La închiderea cleștelui de presare, a inelului de presare sau a segmentelor de presare apare o canelură vizibilă pe manșonul de presare.

Cauza:

- Cleștele de presare, inelul de presare, segmentele de presare, resp. conturul de presare s-au deteriorat sau uzat.
- S-au folosit clești de presare necorespunzătoare, inele de presare necorespunzătoare (contur de presare, dimensiune) sau clește intermediar.
- Nu se potrivesc bucușă de presare, țeava și manșonul de susținere

Mod de remediere:

- Schimbați cleștele de presare, inelul de presare cu unele noi.
- Verificați inscripționarea cleștelui de presare, a inelului de presare, a cleștelui intermediar și, dacă este cazul, înlocuiți-le.
- Verificați compatibilitatea bucușei de presare cu țeava și bucușă de susținere. Respectați instrucțiunile de montaj și asamblare date de producătorul/furnizorul sistemului de fittinguri presate și, la nevoie, luați legătura cu acesta.

5.5. Defecțiune: Fălcile de presare se închid dacă cleștele de presare nu este solicitat la „A” și „B” (fig. 1).

Cauza:

- Cleștele de presare a căzut jos, arcul de presiune s-a îndoit.

Mod de remediere:

- Duceți cleștele de presare la un atelier de service autorizat REMS pentru inspecție.

5.6. Defecțiune: Formarea bavurilor la debitarea tijelor filetate (clește de debitare REMS M)

Cauza:

- Inserțiile de debitare ale cleștelui de debitare REMS sunt neascuțite, respectiv rupte.
- Clasa de rezistență a tijeii filetate este > 4.8 (400 N/mm²).

Mod de remediere:

- Întoarceți, respectiv înlocuiți inserțiile de debitare.
- Respectați clasa de rezistență a tijelor filetate.

5.7. Defecțiune: Data și ora trebuie resetate de fiecare dată când aparatul este pornit.

Cauza:

- Baterie goală

Mod de remediere:

- Înlocuiți bateria (a se vedea „4.1.3. Schimbarea bateriei”).

5.8. Defecțiune: Mașina de acționare nu se conectează la hotspot-ul terminalului mobil introdus la „other SSID”.

Cauza:



- Hotspot-ul este dezactivat pe terminalul mobil
- Wi-Fi pe terminalul mobil este dezactivat
- Setările de pe terminalul mobil inadecvate
- Lățimea de bandă a hotspot-ului terminalului mobil setată la 5 GHz
- Nivelul de încărcare a acumulatorului terminalului mobil este prea mic
- Hotspot dezactivat din cauza inactivității mașinii de acționare





Mod de remediere:

- Activați hotspot-ul din centrul de control din terminalul mobil. Lăsați centrul de control deschis.
- Activare Wi-Fi pe terminalul mobil
- Reporniți terminalul mobil.
- Dezactivați modul de economisire a energiei.
- Resetați setările din rețea.
- Setati lățimea de bandă a hotspot-ului la 2,4 GHz.
- Verificați nivelul de încărcare a acumulatorului terminalului mobil și, dacă este cazul, încărcați acumulatorul.
- Porniți din nou mașina de acționare și activați hotspot-ul în centrul de control al terminalului mobil. Lăsați centrul de control deschis. Creșteți timpul de așteptare a mașinii de acționare.

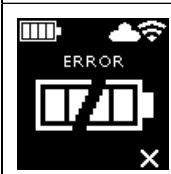
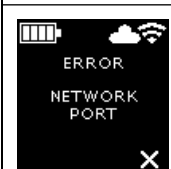
5.9. Mesaje de eroare pe afișajul OLED





Mesajele de eroare sunt afișate direct pe afișajul OLED al mașinii de acționare. Atâta timp cât este afișat un mesaj, nu este posibilă nicio presare.

	<p>Bolțurile de fixare a cleștilor este deschis</p> <ul style="list-style-type: none"> • Apăsati butonul (3) direct deasupra bolțului de fixare a cleștelui (2) și împingeți bolțul de fixare a cleștelui (2) în față până când se cuplează zăvorul (4).
	<p>Eroare la mașina de acționare</p> <ul style="list-style-type: none"> • Solicitați unui atelier de service autorizat de compania REMS să verifice/să repare mașina de acționare.
	<p>Bateria se descarcă în curând</p> <ul style="list-style-type: none"> • Pentru a menține ceasul în timp real, înlocuiți bateria la un atelier de service autorizat REMS.
	<p>Eroare acumulator</p> <ul style="list-style-type: none"> • Acumulator defect. Schimbați acumulatorul.
	<p>Portul de rețea blocat.</p> <p>Eliberați porturile de rețea 53 TCP, 123 TCP/UDP și 443 TCP în firewall.</p>

	<p>Eroare la înregistrarea Wi-Fi Parolă Wi-Fi eronată sau SSID eronat introdus în câmpul „other SSID”</p>
	<p>Presiunea de presare este prea mare la mașina de acționare</p> <ul style="list-style-type: none"> • Apăsați pe butonul de resetare (12), pentru a elibera manual presiunea.
	<p>Temperatură acumulator prea scăzută</p> <ul style="list-style-type: none"> • Temperatura acumulatorului este prea scăzută. Lăsați acumulatorul să se încălzească sau înlocuiți-l.
	<p>Temperatura acumulatorului prea mare / temperatura de regim a sistemului electronic este prea mare</p> <ul style="list-style-type: none"> • Temperatura acumulatorului este prea mare. Lăsați acumulatorul să se răcească sau înlocuiți-l. • Temperatura sistemului electronic este prea mare. Lăsați mașina de acționare să se răcească.

5.10. Trimiterea unui mesaj de întreținere pentru diagnosticare la distanță

Utilizatorul poate trimite un mesaj de întreținere de la mașina de acționare la cloud dacă este stabilită o conexiune de internet la cloud. Atelierele autorizate de service REMS și consultanții tehnici REMS pot apela acest mesaj de întreținere prin intermediul portalului de service REMS pentru o perioadă limitată de timp și pot sprijini utilizatorul de la distanță în găsirea unei soluții.

- Apăsați butonul din dreapta (22), pentru a afișa meniul „Setări” . Apăsați din nou butonul dreapta. Apoi, apăsați de mai multe ori butonul din stânga, pentru a afișa meniul „Setări Support” . Apăsați butonul din dreapta, pentru a afișa pagina „SUPPORT” .
- Apăsați butonul din dreapta de 4 ori în 4 secunde, pentru a expedia mesajul de întreținere. După expedierea mesajului de întreținere, apare din nou meniul „Setări Support” .
- Notăți, respectiv țineți la îndemână mașina de acționare.
- Contactați atelierul de service REMS sau alt consilier profesional REMS.

6. Eliminarea

REMS Akku-Press 22V ACC Connected, acumulatorii, încărcătoarele rapide și sursa de alimentare nu trebuie eliminate la deșeurile menajere după încheierea duratei de folosire. Acestea se vor recicla ecologic conform normelor în vigoare. Bateriile cu litiu și pachetele de acumulatori ale tuturor sistemelor de baterii pot fi eliminate doar dacă sunt descărcate, respectiv dacă bateriile cu litiu și pachetele de acumulatori nu sunt descărcate complet, toate contactele trebuie acoperite, de ex. cu bandă izolatoare.

7. Garanția producătorului

Perioada de garanție este de 12 luni de la predarea produsului nou primului utilizator. Momentul predării se va documenta prin trimiterea actelor originale de cumpărare, în care trebuie să fie menționate data cumpărării și denumirea produsului. Defecțiunile apărute în perioada de garanție și care s-au dovedit a fi o consecință a unor erori de fabricație sau lipsuri de material, se vor remedia gratuit. Perioada de garanție nu se prelungește și nu se actualizează din momentul remedierii defecțiunilor. Nu beneficiază de serviciile de garanție defecțiunile apărute ca urmare a fenomenului normal de uzură, utilizării abuzive a produsului, nerespectării instrucțiunilor de utilizare, folosirii unor agenți tehnologici necorespunzători, suprasolicitării produsului, utilizării necorespunzătoare a produsului sau unor intervenții proprii sau din orice alte motive de care nu răspunde REMS.

Reparațiile necesare în perioada de garanție se vor efectua exclusiv în atelierele autorizate de firma REMS. Reclamațiile vor fi acceptate numai dacă produsul este predat fără niciun fel de intervenții prealabile, în stare asamblată, la unul din atelierele de reparații autorizate contractual de REMS. Produsele și piesele înlocuite intră în proprietatea REMS.

Cheltuielile de expediere dus-întors vor fi suportate de utilizator.

O prezentare a atelierelor de reparații autorizate contractual de firma REMS este accesibilă pe Internet la adresa www.rems.de. Pentru țările care nu sunt menționate în această listă, produsul trebuie predat la SERVICE-CENTER, Neue Rommelshäuser Straße 4, 71332 Waiblingen, Deutschland. Drepturile legale ale utilizatorului, în special drepturile de garanție față de distribuitor sau vânzător în cazul constatării unor lipsuri, precum și drepturile datorită nerespectării intenționate a obligațiilor și pe baza legislației în materie de răspundere, nu sunt afectate de prezenta garanție.

Prezenta garanție intră sub incidența legislației germane, în acest caz nefiind valabile reglementările de drept privat german internațional și nici Acordul Organizației Națiunilor Unite cu privire la contractele comerciale internaționale (CISG). Persoana juridică care acordă această garanție valabilă la nivel mondial este firma REMS GmbH & Co KG, Stuttgarter Str. 83, 71332 Waiblingen, Deutschland.

8. Prelungirea perioadei de garanție de producător la 5 de ani

Pentru mașinile de acționare menționate în prezentul manual de utilizare se poate prelungi prezenta perioadă de garanție de producător la 5 ani, dacă în termen de 30 de zile de la predarea mașinii de acționare la primul utilizator aceasta va fi înregistrată la adresa www.rems.de/service. Reclamațiile din perioada prelungită de garanție de producător pot fi formulate numai de primul utilizator înregistrat, cu condiția să nu fi fost îndepărtată sau modificată plăcuța de fabricație de pe mașină și ca datele de pe aceasta să fie lizibile. Se exclude cesionarea acestor drepturi unor terțe persoane.

9. Catalog de piese de schimb

Pentru catalogul de piese de schimb vezi www.rems.de → Downloads (Descărcare) → Parts lists.

Перевод оригинального руководства по эксплуатации

Касательно использования обжимных клещей REMS и пресс-шайб REMS с промежуточными зажимами для различных пресс-фитинговых систем действуют самые свежие документы REMS в связи с продажами, см. также www.rems.de → Загрузки → Каталоги, проспекты. Если системный изготовитель изменит или выведет на рынок новые компоненты пресс-фитинговых систем, об их текущем состоянии применения следует подать запрос в REMS (факс +49 7151 17 07 - 110 или электронная почта info@rems.de). Возможны изменения и ошибки.

Рис. 1–7

1 Обжимные клещи	15 Запрессовочный сегмент
2 Стопорный болт зажима	16 Запрессовочный контур (пресс-шайба или запрессовочные сегменты)
3 Кнопка	17 Система контроля состояния оборудования
4 Фиксатор	18 Аккумулятор
5 Прижимные ролики	19 Ступенчатый индикатор заряда
6 Рукоятка корпуса	20 Индикатор давления прессования
7 Предохранительный переключатель импульсного режима	21 OLED-дисплей
8 Рукоятка переключателя	22 Кнопки влево/вправо
9 Запрессовочная щечка	23 Микрофон
10 Запрессовочный контур (обжимные клещи)	24 Кнопка включения/выключения
11 Болт	25 Контрольная светодиодная лампа
12 Кнопка возврата	26 Рым-болт для наплечного ремня
13 Промежуточный зажим	
14 Пресс-шайба	

Рис. 8

- A Флажок «show all» для отображения всех сетей Wi-Fi, сохраненных на приводной машине, даже если они недоступны.
- B Выберите неподключенную, сохраненную сеть Wi-Fi из списка I и подключите ее с помощью кнопки «Сонпест».
- C Выберите сохраненную сеть Wi-Fi из списка I и удалите ее с помощью кнопки «Delete network».
- D Выберите сеть Wi-Fi из списка H, введите «Passwort» в пункте E, сохраните записи с помощью кнопки «Save».
- E Поле ввода пароля для выбранной сети Wi-Fi
- F Обновить список сетей Wi-Fi
- G Введите сеть Wi-Fi, не отображаемую вручную, в поле ввода.
- H Список доступных сетей Wi-Fi
- I Список сохраненных и доступных сетей Wi-Fi
- J IP-адрес и имя Wi-Fi приводной машины

Рис. 9

Правильная или недопустимая установка промежуточного зажима на пресс-шайбе

Рис. 10–12

Недопустимые рабочие положения

Общие указания по технике безопасности для электроинструментов

⚠ ПРЕДУПРЕЖДЕНИЕ

Прочитайте все указания по технике безопасности, инструкции, иллюстрации и технические данные, входящие в комплект поставки настоящего электроинструмента. Невыполнение следующих инструкций может привести к поражению электрическим током, пожару и/или получению тяжелых травм.

Сохраняйте все указания и инструкции по технике безопасности для последующего использования.

Термин «электроинструмент», применяемый в указаниях по технике безопасности, обозначает электроинструменты, работающие от сети (с сетевым кабелем) или электроинструменты, работающие от аккумулятора (без сетевого кабеля).

1) Безопасность на рабочем месте

- a) Рабочее место должно быть чистым и хорошо освещенным. Беспорядок и плохое освещение могут привести к несчастным случаям.
- b) Не работайте с электроинструментом во взрывоопасной среде, в которой находятся горючие жидкости, газы или пыль. Электроинструменты создают искры, которые могут воспламенить пыль или пары.
- c) Во время работы с электроинструментом рядом не должны находиться дети и другие лица. При отвлечении внимания можно потерять контроль над электроинструментом.

2) Электрическая безопасность.

- a) Соединительный штекер электроинструмента должен подходить к розетке. никоим образом не изменяйте конструкцию штекера. Не применяйте переходники для штекера вместе с заземленными электроинструментами. Применение штекеров с неизменной конструкцией и подходящих розеток снижают риск электрического удара.

- b) Избегайте контакта тела с заземленными поверхностями например трубами, нагревателями, плитами и холодильниками. Существует повышенный риск электрического удара при замыкании тела.
- c) Размещайте электроинструменты вдали от дождя или влажности. Попадание воды в электроинструмент повышает риск удара электрическим током.
- d) Не используйте соединительный провод не по назначению: для переноски, подвешивания электроинструмента или вытягивания штекера из розетки. Размещайте соединительный провод вдали от источников тепла, масла, острых кромок или движущихся частей. Повреждение или спутывание соединительных проводов повышает риск поражения электрическим током.
- e) При выполнении работ с электроинструментом на открытом воздухе используйте только те удлинители, которые также пригодны для использования вне помещения. Применение удлинителя, предназначенного для эксплуатации под открытым небом, снижает риск поражения электрическим током.
- f) Если эксплуатация электроинструмента во влажных местах неизбежна, используйте автоматический выключатель дифференциального тока. Применение автоматического выключателя дифференциального тока снижает риск поражения электрическим током.

3) Безопасность людей

- a) Будьте внимательны! При работе с электроинструментом будьте предельно осторожны. Не используйте электроинструмент, если вы устали или находитесь под влиянием наркотиков, алкоголя или медикаментов. Всего лишь один момент невнимательности при использовании электроинструмента может привести к самым серьезным травмам.
- b) Надевайте средства индивидуальной защиты и всегда носите защитные очки. Применение средств индивидуальной защиты, например, респиратора, нескользкой защитной обуви, защитной каски или наушников, в зависимости от вида и назначения электроинструмента, снижает риск получения травм.
- c) Избегайте непреднамеренного ввода в эксплуатацию. Убедитесь в том, что электроинструмент выключен, прежде чем подключить его к электросети и/или аккумуляторной батарее, закрепить или перенести его. Если при переноске электроинструмента держать палец на выключателе или подсоединять электроинструмент подключенным к сети питания, это может привести к несчастным случаям.
- d) Удалите инструменты настройки или гаечные ключи до включения электроинструмента. Инструмент или ключ, который находится во вращающейся части электроинструмента, может привести к травмам.
- e) Следите за правильной осанкой. Обеспечьте устойчивое положение и постоянно держите равновесие. Тем самым можно лучше контролировать электроинструмент в неожиданных ситуациях.
- f) Всегда носите подходящую одежду. Не носите широкую одежду или украшения. Не допускайте попадания волос и одежды в зону движения частей оборудования. Свободная одежда, украшения или длинные волосы могут быть захвачены движущимися частями.
- g) Если имеется возможность установки устройств для всасывания и улавливания пыли, их следует правильно подсоединить и использовать. Применение устройства всасывания пыли может снизить опасность от пыли.
- h) Будьте предельно осторожны и не нарушайте правила техники безопасности для электроинструментов, даже если вы знаете принцип действия электроинструмента на основании опыта его эксплуатации. Небрежное обращение может привести к серьезным травмам за доли секунды.

4) Применение и обслуживание электроинструмента

- a) Не перегружайте электроинструмент. Для работы используйте только предназначенный для этого электроинструмент. Лучше и безопасней работать с подходящим электроинструментом в указанном диапазоне мощности.
- b) Не используйте электроинструмент с неисправным выключателем. Электроинструмент, который нельзя включать или выключать, представляет опасность и подлежит ремонту.
- c) Выньте штекер из розетки и/или снимите аккумуляторную батарею до выполнения настроек электроинструмента, замены вспомогательных деталей или откладывания электроинструмента в сторону. Таким образом вы сможете избежать непреднамеренного пуска электрического инструмента.
- d) Храните неиспользуемые электроинструменты вне зоны досягаемости детей. Не разрешайте пользоваться электроинструментом лицам, которые не ознакомились с его принципом действия или не прочитали настоящие инструкции. Электроинструменты опасны, если они используются неопытными лицами.
- e) Соблюдайте предельную осторожность при работе с электроинструментами и вставными инструментами. Проверьте, безупречно ли работают движущиеся части и не зажаты ли они, не поломаны ли части или не повреждены таким образом, что нарушена функциональная способность электроинструмента. Перед применением электроинструмента следует отремонтировать поврежденные части. Одной из основных причин аварийных ситуаций является некачественное техобслуживание электроинструментов.
- f) Режущие инструменты должны быть острыми и чистыми. Тщательно обслуживаемые режущие инструменты с острыми режущими кромками меньше заклинивают и имеют более легкий ход.

- g) Используйте электроинструмент, вставной инструмент, вставные инструменты и т.д. согласно этим инструкциям. При этом следует учитывать рабочие условия и выполняемую работу. Применение электроинструментов не по назначению может быть опасным.
- h) Рукоятки и поверхности захвата должны быть сухими, чистыми, без масла и смазки. Скользкие рукоятки и поверхности захвата препятствуют безопасной эксплуатации и контролю электроинструмента в непредвиденных ситуациях.
- 5) Применение и обслуживание электроинструмента, работающего от аккумулятора
- a) Заряжайте аккумуляторы только от зарядных устройств, рекомендованных изготовителем. Если зарядное устройство предназначено для зарядки аккумулятора определенного типа, то его использование для зарядки аккумулятора другого типа может привести к возникновению пожара.
- b) Применяйте его только для предусмотренных аккумуляторов электроинструментов. Применение аккумуляторов другого типа может привести к получению травм и возникновению пожара.
- c) Держите неиспользуемый аккумулятор вдали от канцелярских скрепок, монет, ключей, булавок, винтов и прочих мелких металлических предметов, которые могут вызвать перемыкание контактов. Короткое замыкание между контактами может привести к ожогам или воспламенению.
- d) При ненадлежащем использовании из аккумулятора может вытечь жидкость. Избегайте контакта с ней. При случайном контакте промойте руки водой. Если жидкость попала в глаза, обратитесь к врачу. Вытекшая жидкость может вызвать раздражения кожи или ожоги.
- e) Не используйте поврежденный аккумулятор или аккумулятор модифицированной конструкции. Эксплуатация поврежденных аккумуляторов и аккумуляторов модифицированной конструкции может иметь непредсказуемый характер и привести к возникновению пожара, взрыву или получению травм.
- f) Избегайте воздействия огня или повышенной температуры на аккумулятор. Огонь и температура свыше 130 °C могут привести к взрыву.
- g) Соблюдайте все указания по зарядке и ни при каких обстоятельствах не эксплуатируйте аккумулятор или электроинструмент, работающий от аккумулятора, при температуре, выходящей за пределы температурного диапазона, указанного в настоящем руководстве по эксплуатации. Неправильная зарядка или зарядка при температуре, выходящей за пределы допустимого температурного диапазона, может привести к разрушению аккумулятора и возникновению пожара.
- 6) Обслуживание
- a) Ремонт электроинструмента должен выполнять только квалифицированный технический персонал с применением оригинальных запасных частей. Тем самым обеспечивается сохранение безопасности электроинструмента.
- b) Ни при каких обстоятельствах не осуществляйте техобслуживание поврежденного аккумулятора. Все работы по техобслуживанию аккумулятора должен выполнять производитель или авторизованные сервисные центры.

Указания по технике безопасности для REMS Akku-Press 22V ACC Connected

⚠ ПРЕДУПРЕЖДЕНИЕ

Прочитайте все указания по технике безопасности, инструкции, иллюстрации и технические данные, входящие в комплект поставки настоящего электроинструмента. Невыполнение следующих инструкций может привести к поражению электрическим током, пожару и/или получению тяжелых травм.

Сохраняйте все указания и инструкции по технике безопасности для последующего использования.

- Не используйте поврежденный электроинструмент. Это может привести к несчастному случаю.
- Прочно удерживайте электроинструмент во время работы за рукоятку на корпусе (6) и рукоятку выключателя (8), положение должно быть устойчивым. Электроинструмент развивает очень большое усилие пружина. Его удерживают двумя руками. Поэтому будьте очень осторожны. Во время работы с электроинструментом рядом не должны находиться дети и другие посторонние лица.
- Не хватайтесь за вращающиеся части в зоне запрессовывания. Опасность травмирования вследствие защемления пальцев или руки.
- Радиальные опрессовочные устройства никогда не эксплуатировать с незаблокированным стопорным болтом зажима (2). Существует опасность разрушения устройства и травмирования его разлетающимися частями.
- Всегда устанавливайте радиальное опрессовочное устройство с обжимными клещами или с пресс-шайбой с промежуточным зажимом на прессовый соединитель под прямым углом к оси трубы. Если приводная машина устанавливается не под прямым углом к оси трубы, она под воздействием большого приводного усилия выравнивается под прямым углом к оси трубы. При этом может произойти защемление рук или других частей тела и/или существует опасность разрушения устройства, при чем его разлетающиеся части могут привести к серьезным травмам.
- Всегда приставляйте пресс-шайбу S (PR-2B) под прямым углом к оси трубы на пресс-соединителе. При применении радиального опрессовочного устройства с промежуточным зажимом Z8 на пресс-шайбе S следите за тем, чтобы чтобы радиальное опрессовочное устройство

имело свободный угол поворота. Существует опасность поломки, при этом разлетающиеся части могут привести к серьезным травмам.

- Работайте с радиальными опрессовочными устройствами только со вставленными обжимными клещами, обжимными клещами, пресс-шайбой с промежуточным зажимом. Начинайте процесс запрессовки только для создания опрессовочного соединения. Без протискивания со стороны прессового соединителя приводная машина, обжимные клещи, пресс-шайба и промежуточный зажим испытывают ненужную нагрузку.
- Перед работой с обжимными клещами, пресс-шайбами с промежуточными зажимами (запрессовочные щечки, обжимные хомуты с промежуточными щечками) других производителей проверьте, подходят ли они для радиальных опрессовочных устройств REMS. Обжимные клещи, пресс-шайбы с промежуточными зажимами других производителей могут использоваться в REMS Akku-Press 22V ACC Connected, если они выполнены для требуемого тангенциального усилия в 32 кН, механически подходят для приводной машины REMS, могут быть надлежащим образом заблокированы и в конце своего срока службы или при перегрузке ломаются, не вызывая опасности, напр., вследствие отплатания частей запрессовочных щечек. Рекомендуется использовать только обжимные клещи, пресс-шайбы с промежуточными зажимами, которые выполнены с коэффициентом безопасности $\geq 1,4$ для предотвращения излома, то есть при необходимом тангенциальном усилии в 32 кН они выдерживают усилие до 45 кН. Кроме того, прочитайте и соблюдайте руководство по эксплуатации и указания по технике безопасности соответствующего производителя/поставщика обжимных клещей, пресс-шайб с промежуточными зажимами и руководство по монтажу производителя/поставщика используемой системы запрессовки, в том числе возможные названные там ограничения использования. В случае несоблюдения существует опасность разрушения устройства и травмирования его разлетающимися частями.
- Используйте только неповрежденные обжимные клещи, пресс-шайбы, промежуточные зажимы. Поврежденные обжимные клещи, пресс-шайбы, промежуточные зажимы могут заклинить или сломаться и/или запрессовка будет некачественной. Поврежденные обжимные клещи, пресс-шайбы, промежуточные зажимы ремонту не подлежат. В случае несоблюдения существует опасность разрушения устройства и травмирования его разлетающимися частями.
- Не используйте рым-болт (26) в качестве защиты от падения. Рым-болт предназначен исключительно для крепления плечевых ремней. Если рым-болт подвергался сильной нагрузке, приводную машину следует проверить силами сертифицированной REMS контрактной сервисной мастерской.
- Перед монтажом/демонтажом обжимных клещей, пресс-шайб, промежуточных зажимов вынимайте сетевой штекер и/или аккумулятор. Существует опасность получения травмы.
- Следуйте предписаниям по техническому обслуживанию электроинструмента и указаниям по техническому обслуживанию обжимных клещей, пресс-шайб, промежуточных зажимов. Соблюдение предписаний по техобслуживанию положительно влияет на срок службы электроинструментов, обжимных щипцов, пресс-шайб, промежуточных зажимов.
- Никогда не оставляйте работающий электроинструмент без присмотра. Во время больших перерывов в работе отключайте электроинструмент и вытаскивайте сетевой штекер/аккумулятор. От электроприборов может исходить опасность с возможностью возникновения материального ущерба и/или ущерба для людей, если оставлять их без присмотра.
- Укладывайте не больше 3 пресс-шайб XL 64–108 (PR-3S) в системный кофр XL-Voxx со вставкой для пресс-шайб XL 64–108 (PR-3S) (номер артикула принадлежности 579603). Соблюдение максимального предела нагрузки с 3 пресс-шайбами XL (PR-3S) сокращает риск материального ущерба и/или травм.
- Регулярно проверяйте соединительный кабель, удлинители электроинструмента и электропитания на наличие повреждений. При повреждении выполните ремонт силами квалифицированного технического специалиста или сертифицированной REMS контрактной сервисной мастерской.
- Электроинструментом разрешается пользоваться только проинструктированным лицам. Электроинструмент разрешено применять подросткам, достигшим 16 лет, если это необходимо в ходе обучения, и такое использование осуществляется под присмотром квалифицированного специалиста.
- Дети и лица, которые вследствие своих физических, душевных или интеллектуальных свойств, а также неопытности или незнания не в состоянии обеспечить безопасную эксплуатацию электроприбора, не должны его использовать без надзора со стороны ответственного лица. В противном случае существует опасность травмирования из-за неправильного управления.
- Используйте только допущенные и надлежащим образом маркированные кабели-удлинители с достаточным сечением проводника. Используйте удлинительные кабели длиной до 10 м с сечением проводника 1,5 мм², 10–30 м с сечением проводника 2,5 мм².

⚠ ОПАСНОСТЬ

- Соблюдайте указания по технике безопасности для обжимных клещей REMS, пресс-шайб REMS, промежуточных зажимов REMS, отрезных клещей REMS M, кабелереза REMS, обжимных клещей REMS Basic E01, обжимных вставок REMS. Несоблюдение указаний по технике безопасности может привести к материальному ущербу, травмам, поражению электрическим током или падению.

См. также www.rems.de → Загрузки → Указания по технике безопасности: РАДИАЛЬНЫЕ ОПРЕССОВОЧНЫЕ УСТРОЙСТВА

Указания по технике безопасности для аккумуляторов, устройств ускоренной зарядки, источников питания

⚠ ПРЕДУПРЕЖДЕНИЕ

Прочитайте все указания по технике безопасности, инструкции, иллюстрации и технические данные, входящие в комплект поставки настоящего электроинструмента. *Невыполнение инструкций может привести к поражению электрическим током, пожару и (или) тяжелым травмам.*

Сохраняйте все указания и инструкции по технике безопасности для последующего использования.

См. также www.rems.de → Загрузки → Руководства по эксплуатации → Указания по технике безопасности → Указания по технике безопасности для аккумуляторов, устройств ускоренной зарядки, источников питания.

Сертификаты безопасности

⚠ ПРЕДУПРЕЖДЕНИЕ

Прочитайте сертификаты безопасности. *Невыполнение инструкций может привести к поражению электрическим током, пожару и (или) тяжелым травмам.*

Сохраняйте все указания и инструкции по технике безопасности для последующего использования.

См. www.rems.de → Загрузки → Сертификаты безопасности → Аккумуляторы.













Пояснения к символам

⚠ ОПАСНОСТЬ Опасность высокой степени риска, которая при несоблюдении правил техники безопасности приводит к смерти или к тяжким (необратимым) телесным повреждениям.

⚠ ПРЕДУПРЕЖДЕНИЕ Опасность средней степени риска, при несоблюдении правила техники безопасности может привести к смерти или к тяжким (необратимым) телесным повреждениям.

⚠ ВНИМАНИЕ Опасность низкой степени риска, при несоблюдении правила техники безопасности может привести к умеренным (обратимым) телесным повреждениям.

ПРИМЕЧАНИЕ Материальный ущерб, не является указанием по технике безопасности! Не травмоопасно.

-  Опасность
-  Падение
-  Электрическое напряжение
-  Перед вводом в эксплуатацию прочесть руководство по эксплуатации
-  Пользоваться защитой для глаз
-  Пользоваться защитой для слуха
-  Электроинструмент соответствует классу защиты II
-  Не подходит для использования на открытом воздухе
-  Импульсный источник питания (SMPS)
-  Защищенный от коротких замыканий предохранительный трансформатор (SCPST)
-  Экологичная утилизация
-  Маркировка соответствия стандартам ЕС

1. Технические данные

Использование по назначению

⚠ ПРЕДУПРЕЖДЕНИЕ

REMS Akku-Press 22 V ACC Connected предназначено для изготовления соединений опрессовкой всех стандартных пресс-фитинговых систем, соединений электрических проводов, соединений систем защитных ограждений, отрезания резьбовых шпилек и электрических кабелей. Приводная машина может быть подключена к Интернету через Wi-Fi для обмена данными между приводной машиной и облаком. Любое другое использование считается использованием не по назначению и поэтому недопустимо.

Обзор применений аккумуляторных инструментов REMS, аккумуляторов, устройств ускоренной зарядки, источников питания.

См. www.rems.de → Загрузки → Руководства по эксплуатации → РАДИАЛЬНЫЕ ОПРЕССОВОЧНЫЕ УСТРОЙСТВА: ДРУГИЕ ДОКУМЕНТЫ



1.1. Комплект поставки

Приводная машина, литий-ионный аккумулятор 21,6 В, устройство ускоренной зарядки, руководство по эксплуатации, ящик из стального листа/ системный кофр L-Boxx

1.2. Номера изделий

Приводная машина REMS Akku-Press 22 V ACC Connected, без аккумулятора	576003
Обжимные клещи REMS, пресс-шайбы REMS,	
Промежуточные зажимы REMS	см. каталог REMS
Отрезные клещи REMS M	см. каталог REMS
Кабелерез REMS	571887
Кабельное лезвие, 2 шт. (кабелерез REMS)	571889
Обжимные клещи REMS Basic E01	571855
Обжимные вставки REMS T 12, упаковка из 2 штук	570891
Литий-ионный аккумулятор REMS 21,6 В, 2,5 А ч	571571
Литий-ионный аккумулятор REMS 18 В, 4,4 А ч	571574
Литий-ионный аккумулятор REMS 21,6 В, 5,0 А ч	571581
Литий-ионный аккумулятор REMS 21,6 В, 9,0 А ч	571583
Устройства ускоренной зарядки 100–240 В, 90 Вт	571585
Устройства ускоренной зарядки 100–240 В, 290 Вт	571587
Источник питания 220–240 В/21,6 В, 15 А	571567
Источник питания 220–240 В/21,6 В, 40 А	571578
Ящик из стального листа REMS Akku-Press 22 V ACC Connected	571290
Системный кофр L-Boxx REMS Akku-Press 22 V ACC Connected	576345
REMS CleanM, чистящее средство для инструмента	140119

Ящик из стального листа или системный кофр с вкладкой для обжимных клещей REMS, пресс-шайб REMS, промежуточных зажимов, в качестве принадлежностей

1.3. Рабочий диапазон

Радиальное опрессовочное устройство REMS Akku-Press 22 V ACC Connected для производства пресс-соединений всех распространенных систем пресс-фитингов на стальных трубах, трубах из нержавеющей стали, медных трубах, пластиковых трубах, композитных трубах Ø 10 – 108 (110) мм Ø 3/8 – 4"

См. также www.rems.de → Продукты → Радиальные опрессовочные устройства → Обжимные клещи REMS, пресс-шайбы REMS → Выдержка из каталога (PDF)



1.4. Диапазон рабочей температуры

Приводная машина	-10 °C – +60 °C (14 °F – +140 °F)
Аккумулятор	-10 °C – +60 °C (14 °F – +140 °F)
Устройство ускоренной зарядки	0 °C – +40 °C (32 °F – +104 °F)
Источник питания	-10 °C – +45 °C (14 °F – +113 °F)

Диапазон температур хранения > 0 °C (32 °F)

1.5. Функциональность Connected

Зарегистрированные продукты с функциональностью Connected предлагают пользователю различные дополнительные, зависящие от продукта функциональные возможности, такие как: протоколирование данных измерений/прессования (дата и время прессования, счетчик 1 количества прессований и времени работы, счетчик 2 прессований и времени работы, счетчик общего количества прессований и времени работы, напряжение аккумулятора, ток при выключении, максимальная сила тока, оставшаяся емкость аккумулятора, время прессования, диаграмма «давление-время» и т.д.), создание протоколов с собственным фирменным логотипом, индикация сообщений о неполадках, конфигурация изделия (язык, дата, время, часовая зона, единица давления, продолжительность свечения светодиода и яркость светодиода, время режима готовности, режим движения АСС, звуковые сигналы информирования и так далее), установка блокировок использования (немедленная блокировка или интервал обратного сообщения в качестве защиты от воровства, диапазоны времени и даты для времени блокирования, ограничение количества выполняемых прессований), геолокация мест прессования, преобразование записей голоса в редактируемый текст, отправка и сохранение изображений к прессованиям, индикация указаний (ежегодная инспекция и повторная проверка, новая версия прошивки, состояние аккумулятора и так далее), загрузка и установка новых версий прошивки.

1.6. Тангенциальное усилие, ход

Тангенциальное усилие (номинальное усилие)	32 кН
Ход	41 мм

1.7. Электрические параметры

Приводная машина	}	21,6 В \approx ; 2,5 А ч
		21,6 В \approx ; 4,4 А ч
		21,6 В \approx ; 5,0 А ч
		21,6 В \approx ; 9,0 А ч
Устройство ускоренной зарядки	Вход	100–240 В~; 50 – 60 Гц; 90 Вт
	Выход	21,6 В \approx с защитной изоляцией, с защитой от радиопомех
Устройство ускоренной зарядки	Вход	100–240 В~; 50 – 60 Гц; 290 Вт
	Выход	21,6 В \approx с защитной изоляцией, с защитой от радиопомех
Источник питания 21,6 В (Арт. №. 571567)	Вход	220–240 В~; 50 – 60 Гц
	Выход	21,6 В \approx ; 15 А с защитной изоляцией, с защитой от радиопомех
Источник питания 21,6 В (Арт. №. 571578)	Вход	220–240 В~; 50 – 60 Гц
	Выход	21,6 В \approx ; 40 А с защитной изоляцией, с защитой от радиопомех

1.8. Размеры

Приводная машина	295 × 310 × 81 мм (11,6" × 12,2" × 3,2")
------------------	--

1.9. Вес

Приводная машина без аккумулятора	2,9 кг (6,4 фунта)
Литий-ионный аккумулятор REMS 21,6 В, 2,5 А ч	0,4 кг (0,9 фунта)
Литий-ионный аккумулятор REMS 21,6 В, 4,4 А ч	0,8 кг (1,8 фунта)
Литий-ионный аккумулятор REMS 21,6 В, 5,0 А ч	0,8 кг (1,8 фунта)
Литий-ионный аккумулятор REMS 21,6 В, 9,0 А ч	1,1 кг (2,4 фунта)
Обжимные клещи (сечение)	1,8 кг (3,9 фунта)
Промежуточный зажим Z2	2,0 кг (4,4 фунта)
Промежуточный зажим Z4	3,6 кг (7,9 фунта)
Промежуточный зажим Z5	3,8 кг (8,4 фунта)
Промежуточный зажим Z8	1,7 кг (3,7 фунта)
Пресс-шайба M54 (PR-3S)	3,1 кг (6,8 фунта)
Пресс-шайба U75 (PR-3B)	2,7 кг (5,9 фунта)

1.10. Информация о шуме

Излучение шума на рабочем месте	$L_{pA} = 74$ дБ(А) $L_{WA} = 85$ дБ(А) $K = 3$ дБ(А)
---------------------------------	---

1.11. Вибрация

Взвешенное эффективное значение ускорения	$< 2,5$ м/с ² $K = 1,5$ м/с ²
---	---

Указанное значение вибрации было измерено с помощью стандартной методики и может использоваться для сравнения с другим электроинструментом. Указанное значение вибрации может также использоваться для первичной оценки прекращения.

⚠ ВНИМАНИЕ

Значение вибрации может во время фактического использования электроинструмента отличаться от указанного в зависимости от типа использования электроинструмента. В зависимости от фактических условий эксплуатации (прерывистая работа) может потребоваться принятие мер безопасности для защиты оператора.

2. Ввод в эксплуатацию

⚠ ВНИМАНИЕ

После продолжительного хранения приводной машины перед повторным вводом в эксплуатацию сначала нужно нажать кнопку возврата (12) для задействования редукционного клапана. Если она заедает или двигается туго, опрессовку выполнять нельзя.

В этом случае приводную машину следует передать на проверку в сертифицированную REMS контрактную сервисную мастерскую.

Касательно использования обжимных клещей REMS и пресс-шайб REMS с промежуточными зажимами для различных пресс-фитинговых систем действуют самые свежие документы REMS в связи с продажами, см. также www.rems.de → Загрузки → Каталоги, проспекты. Если системный изготовитель изменит или выведет на рынок новые компоненты пресс-фитинговых систем, об их текущем состоянии применения следует подать запрос в REMS (факс +49 7151 17 07 - 110 или электронная почта info@rems.de). Возможны изменения и ошибки.

2.1. Электрическое подключение

⚠ ПРЕДУПРЕЖДЕНИЕ

Соблюдайте параметры сетевого напряжения! Перед подключением электрического приводной машины, устройства ускоренной зарядки или системы питания необходимо проверить, соответствует ли напряжение, указанное на заводской табличке устройства, параметрам сетевого напря-

жения. На стройках, во влажной среде, в помещениях и на открытом воздухе или при аналогичных видах установки эксплуатируйте электроинструмент от сети только с предохранительным выключателем (устройство защитного отключения), который прерывает подачу энергии сразу после превышения током утечки на землю 30 мА на 200 мс.

Литий-ионный аккумулятор

Глубокий разряд из-за пониженного напряжения

Для литий-ионных аккумуляторов должно соблюдаться минимальное напряжение, иначе аккумулятор может быть поврежден из-за «глубокого разряда». Ячейки аккумулятора REMS Li-Ion при поставке заряжены примерно до 40%. Поэтому аккумуляторы Li-Ion перед использованием следует зарядить и регулярно подзарядить. Если не соблюдать это указание изготовителя аккумуляторов, аккумулятор Li-Ion может быть поврежден вследствие глубокого разряда.

Глубокий разряд из-за хранения

Если литий-ионный аккумулятор Li-Ion с относительно низким зарядом хранится, то при продолжительном хранении он может разрядиться до состояния глубокого разряда и вследствие этого выйти из строя. Поэтому литий-ионные аккумуляторы перед хранением нужно заряжать, через каждые шесть месяцев подзарядить, а перед использованием заряжать полностью.

ПРИМЕЧАНИЕ

Перед применением литий-ионный аккумулятор зарядить.

Для зарядки литий-ионного аккумулятора REMS используйте только допущенные устройства ускоренной зарядки REMS. Новые и продолжительное время не использовавшиеся литий-ионные аккумуляторы достигают полной мощности только через несколько зарядок.

Устройства ускоренной зарядки

При включенном сетевом штекере левая контрольная лампа горит постоянным зеленым светом. Если аккумулятор вставлен в устройство ускоренной зарядки, то мигающая зеленым цветом контрольная лампа указывает на зарядку аккумулятора. Если эта контрольная лампа горит постоянным зеленым светом, то аккумулятор заряжен. Если горит красная контрольная лампа, то аккумулятор неисправен. Если контрольная лампа горит постоянным красным светом, то температура устройства ускоренной зарядки и / или аккумулятора находится вне допустимого рабочего диапазона от 0 °C до +40 °C.

ПРИМЕЧАНИЕ

Устройства ускоренной зарядки непригодны для использования на открытом воздухе.

Источники питания

Источники питания предназначены для работы аккумуляторных инструментов от сети, а не от аккумулятора. Источники питания оснащены защитой от тока перегрузки и перегрева. О рабочем состоянии сигнализирует светодиодный индикатор. Если светодиод горит, то инструмент готов к эксплуатации. Если светодиод гаснет или мигает, то имеет место перегрузка по току или недопустимая температура. При этом приводную машину использовать нельзя. Через некоторое время светодиод снова загорается, и работу можно продолжить.

ПРИМЕЧАНИЕ

Источники питания непригодны для использования на открытом воздухе.

- 2.2. **Монтаж (замена) обжимных клещей, обжимных клещей (PZ-4G) (Рис. 3), обжимных клещей (PZ-S) (Рис. 4), пресс-шайбы (PR-3S) с промежуточным зажимом (Рис. 5), пресс-шайбы (PR-3B) с промежуточным зажимом (Рис. 6), пресс-шайбы 45° (PR-2B) с промежуточным зажимом (Рис. 7), пресс-шайбы S (PR-2B) с промежуточным зажимом (Рис. 7)** Вынуть сетевой штекер или снять аккумулятор. Использовать обжимные клещи или пресс-шайбы только со специальным запрессовочным контуром в соответствии с подходящей системой запрессовки. Обжимные клещи и пресс-шайбы на запрессовочной щечке или запрессовочном сегменте имеют маркировку с буквой для обозначения запрессовочного контура и с числом для обозначения размера. Промежуточные зажимы маркируются буквой Z и цифрой, которая используется для выбора подходящей пресс-шайбы, имеющей такую же цифру. Для пресс-шайбы 45° (PR-2B) следить за тем, чтобы промежуточный зажим Z1 использовался только при меньшем 45° (Рис. 7). Для пресс-шайбы S (PR-2B) промежуточный зажим Z8 может использоваться с плавным поворачиванием (Рис. 7). Прочитать и соблюдать руководство по монтажу производителя/поставщика используемой системы запрессовки. Не производить запрессовку неподходящими обжимными клещами, пресс-шайбой и промежуточным зажимом (запрессовочный контур, размер). Запрессовочное соединение может стать непригодным, а приводная машина, а также обжимные клещи или пресс-шайба и промежуточный зажим могут получить повреждения.

Приводную машину устанавливать лучше всего на стол или на пол. Монтаж (замену) обжимных клещей, промежуточного зажима производить только тогда, когда прижимные ролики (5) находятся в полностью задвинутом положении. При необходимости нажать кнопку возврата (12) и удерживать ее в нажатом положении до тех пор, пока прижимные ролики (5) полностью не задвинутся.

Открыть стопорный болт зажима (2). Для этого потянуть фиксатор (4), стопорный болт зажима (2) выскочит под воздействием пружины. Исполь-

зывать выбранные обжимные клещи/промежуточный зажим. Нажмите кнопку вниз (3), расположенную непосредственно над стопорным болтом зажима (2), и продвиньте стопорный болт зажима (2) вперед до срабатывания фиксатора (4) (автоматическая блокировка обжимных клещей/промежуточного зажима). Не включать радиальные опрессовочные устройства без установленных обжимных клещей, промежуточного зажима с пресс-шайбой. Процесс запрессовки использовать только для создания запрессовочного соединения. Без противодействия со стороны прессового соединителя приводная машина или обжимные клещи, пресс-шайба и промежуточный зажим испытывают ненужную нагрузку.













ПРИМЕЧАНИЕ

Электрический контроль позиции запираения стопорного болта зажима. Прессование возможно только при закрытом стопорного болта зажима.

2.3. Элементы управления и OLED-дисплей

REMS Akku-Press 22 V ACC Connected может управляться с помощью различных элементов управления. Высококонтрастный OLED-дисплей используется для четкого отображения меню, подменю, страниц настроек и информации, а также сообщений.









Верхняя панель инструментов

	Градуированный индикатор уровня заряда аккумулятора Режим работы от сети
	Блокировка использования активирована, приводная машина не заблокирована Блокировка использования активирована, приводная машина заблокирована Не активирована блокировка использования
	Загрузка новой версии прошивки прошла успешно. Новая версия прошивки готова к установке.
    	Приводная машина не зарегистрирована Приводная машина подключена к облаку, приводная машина не зарегистрирована Приводная машина подключена к облаку, приводная машина зарегистрирована Приводная машина не может подключиться к облаку Приводная машина не подключена к облаку из-за отсутствия подключения Wi-Fi
   	Wi-Fi подключен Wi-Fi подключен, подключение к Интернету отсутствует Wi-Fi отключен Сохраненные сети Wi-Fi недоступны или на приводной машине еще не сохранена сеть Wi-Fi.



Главное окно

	Стартовая страница Сменяющаяся индикация: Приветственная и стартовая страница, меню, подменю, страницы настроек и информации, сообщения
---	---

Нижняя панель инструментов

	Показать следующее меню
	Показать меню, следующее подменю или страницу настроек
	Вызвать предыдущее меню / подменю
	Отмена / Выход / Показать диаграмму «давление-время» / Сброс счетчика
	Увеличить числовое значение
	Следующая строка
	Символ горит постоянно Подтвердить ввод Символ мигает: Точка доступа приводной машины активирована и готова к соединению с мобильным терминалом
	Запись голоса
	Установка новой версии прошивки

Приветственная и стартовая страница

	Приветственная страница и логотип изготовителя Версия прошивки
	Стартовая страница Дата, время, тип приводной машины Приводная машина готова к работе

Сообщения

При включении приводной машины отображаются сообщения о возникновении какого-либо события.

	<p>Ежегодная проверка и повторная проверка Отображается при наступлении срока ежегодной проверки и повторной проверки (≤ 0 д или $\geq 30\,000$ н)</p>
	<p>Память заполнена С этого момента сохраненные данные будут перезаписываться (сначала самые старые данные).</p>
	<p>Блокировка использования Количество оставшихся дней d до блокировки приводной машины. Количество оставшихся опрессовок n до блокировки приводной машины.</p>
	<p>Блокировка использования A Используйте кнопку справа для отображения QR-кода на OLED-дисплее. Отсканируйте QR-код с помощью мобильного конечного устройства и измените блокировку использования приводной машины через сервисный портал REMS.</p>
	<p>Блокировка использования B Используйте кнопку справа для отображения QR-кода на OLED-дисплее. Отсканируйте QR-код с помощью мобильного конечного устройства и измените блокировку использования приводной машины через сервисный портал REMS.</p>
	<p>Блокировка использования C Используйте кнопку справа для отображения QR-кода на OLED-дисплее. Отсканируйте QR-код с помощью мобильного конечного устройства и измените блокировку использования приводной машины через сервисный портал REMS.</p>
	<p>Блокировка использования D Используйте кнопку справа для отображения QR-кода на OLED-дисплее. Отсканируйте QR-код с помощью мобильного конечного устройства и измените блокировку использования приводной машины через сервисный портал REMS.</p>
	<p>Wi-Fi NOT CONNECTED Wi-Fi-соединение еще не установлено или отсутствует сеть Wi-Fi, сохраненная на приводной машине.</p>

Меню

Просмотр/сброс информации, доступ к подменю/настройкам и информационным страницам и выполнение установки новой версии прошивки

	<p>Настройки</p>
	<p>Счетчик 1 Индикация: t_1 = время работы n_1 = количество опрессовок Нажмите и удерживайте правую кнопку в течение 2 секунд, чтобы сбросить счетчик.</p>

	<p>Счетчик 2 Индикация: t_2 = время работы n_2 = количество опрессовок Нажмите и удерживайте правую кнопку в течение 2 секунд, чтобы сбросить счетчик.</p>
	<p>Счетчик общий Индикация: Σt = сумма времени работы Σn = сумма количества прессований Счетчик не может быть сброшен.</p>
	<p>Ежегодная проверка и повторная проверка Индикация: n = общее количество опрессовок (отображается от 25 000 опрессовок) d = время, оставшееся до ежегодной проверки и повторной проверки в днях</p>
	<p>Занятость памяти Индикация: занятая память / максимально доступная память в МБ</p>
	<p>Версия прошивки Индикация: Серийный номер приводной машины установленная версия прошивки</p>
	<p>Версия прошивки Индикация: Серийный номер приводной машины установленная версия прошивки доступная версия прошивки Установка возможна только после подключения приводной машины с Интернетом через Wi-Fi к облаку.</p>
	<p>Версия прошивки Индикация: Серийный номер приводной машины установленная версия прошивки доступная версия прошивки ERROR REGISTRATION REQUIRED: Приводная машина не зарегистрирована. Установка возможна только после регистрации приводной машины с Интернетом и подключению ее через Wi-Fi к облаку.</p>
	<p>Версия прошивки Индикация: Серийный номер приводной машины установленная версия прошивки доступная версия прошивки Data Protection Information: Примите к сведению информацию о защите данных и начните установку</p>
	<p>Устанавливается версия прошивки Во время установки не выключайте приводную машину, не извлекайте аккумулятор или источник питания.</p>

Подменю / страницы настроек и информации

Выполнение настроек приводной машины, регистрация приводной машины на сервисном портале REMS, отправка сообщения о техническом обслуживании, настройка Wi-Fi-соединения.

	<p>Выбор яркости светодиодных рабочих ламп</p>
--	---

		<p>Настройки через сервисный портал REMS / QR-код Используйте кнопку справа для отображения QR-кода на OLED-дисплее. Отсканировать QR-код с помощью своего мобильного устройства, чтобы получить доступ к сервисному portalу REMS. Зарегистрировать приводную машину. Если приводная машина уже зарегистрирована, вызывается непосредственно страница «УПРАВЛЕНИЕ ПРОДУКТОМ».</p>
		<p>Настроить дату При наличии подключения к Интернету дата обновляется автоматически при включении приводной машины. Ручная настройка в этом случае невозможна.</p>
		<p>Настройка времени При наличии подключения к Интернету время обновляется автоматически при включении приводной машины. Ручная настройка в этом случае невозможна.</p>
		<p>Выбор формата даты</p> <ul style="list-style-type: none"> • ГГГГ-ММ-ДД • ММ/ДД/ГГГГ • ДД.ММ.ГГГГ
		<p>Выбор формата времени</p> <ul style="list-style-type: none"> • чч:мм (24 ч) • чч:мм (12 ч)
		<p>Выбор единицы давления</p> <ul style="list-style-type: none"> • бар • psi
		<p>Настройка поддержки / дистанционной диагностики Отправка сообщений «SUPPORT» для удаленной диагностики</p>
		<p>Настройка подключения Wi-Fi / активизация точки доступа Индикация: Название подключенной сети Wi-Fi Индикация: Имя точки доступа приводной машины Пароль для подключения к Wi-Fi IP-адрес точки доступа</p>
		<p>Настройка подключения Wi-Fi / активизация точки доступа Индикация: Wi-Fi отключен Индикация: Имя точки доступа приводной машины Пароль для подключения к Wi-Fi IP-адрес точки доступа</p>
		<p>Настройка подключения Wi-Fi / активизация точки доступа Индикация: Wi-Fi-соединение еще не установлено или отсутствует сеть Wi-Fi, сохраненная на приводной машине Индикация: Имя точки доступа приводной машины Пароль для подключения к Wi-Fi IP-адрес точки доступа</p>
		<p>Сброс на заводские настройки</p>

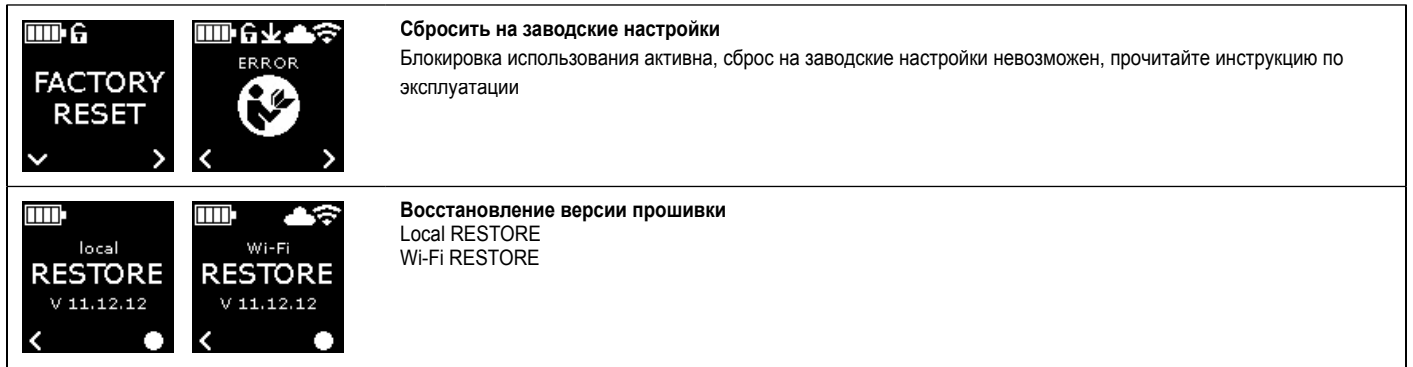

Кнопка включения/выключения

Кнопка включения/выключения (Рис. 2 (24)) для включения и выключения приводной машины. Нажмите и удерживайте кнопку включения/выключения в течение 2 секунд, чтобы выключить приводную машину.

Предохранительный переключатель импульсного режима

Предохранительный переключатель импульсного режима (Рис. 1 (7)) для выполнения прессований и, при работе с меню, для выхода из соответствующего подменю

Кнопки влево/вправо

Кнопки влево/вправо (Рис. 2 (22)) под OLED-дисплеем имеют чередующиеся функции

OLED-дисплей

OLED-дисплей разделен на «панель инструментов вверху», «главное окно» и «панель инструментов внизу».

2.4 Зарегистрировать приводную машину, подключить мобильный терминал, подключить приводную машину с Интернетом к облаку

Чтобы воспользоваться функциональностью Connected, необходимо зарегистрировать приводную машину на сервисном портале REMS и подключить приводную машину с Интернету для работы с облаком.

Указание: Приводную машину REMS Akku-Press 22 V ACC Connected можно также использовать безрегистрации приводной машины и несоединения с Интернетом. Однако функциональность Connected в этом случае недоступна. Данные сохраняются на приводной машине при отсутствии подключения к Интернету и отправляются в облако, как только приводная машина будет зарегистрирована и появится подключение к облаку.

2.4.1. Зарегистрируйте приводную машину на сервисном портале REMS
Приводные машины могут быть зарегистрированы на вошедшего в систему пользователя через сервисный портал REMS. Если учетная запись пользователя еще не существует, создайте ее на сервисном портале REMS (<https://service.rems.de>) через пункт меню РЕГИСТРАЦИЯ. Нажмите на ссылку активации в присланном вам электронном письме для подтверждения указанного адреса электронной почты и в качестве последнего шага в процессе регистрации.

- Включите приводную машину.
- Нажмите правую кнопку (22) для отображения меню «Настройки» . Снова нажмите правую кнопку. Нажмите левую кнопку для отображения страницы «Настройки через сервисный портал REMS» . Нажмите правую кнопку, чтобы вызвать QR-код.
- Отсканируйте QR-код с помощью мобильного устройства, например, с помощью камеры. Сервисный портал REMS открывается в браузере. Зарегистрируйте пользователя на сервисном портале REMS.
- Нажмите кнопку «Зарегистрировать продукт». Успешная регистрация подтверждается. Если приводная машина уже зарегистрирована, вызывается непосредственно страница «УПРАВЛЕНИЕ ПРОДУКТОМ».

Регистрация может быть отменена только этим пользователем. В случае продажи продукта пользователь должен отменить регистрацию, так как в противном случае покупатель продукта не будет иметь возможности собственной регистрации для использования функциональности Connected.

2.4.2. Подключение мобильного терминала к приводной машине

Указание: Приводную машину с Интернетом можно подключить к облаку через доступную сеть Wi-Fi или через точку доступа мобильного устройства.

- Вставьте заряженный аккумулятор в приводную машину и кратковременно нажмите кнопку включения/выключения (24). Через нескольких секунд ожидания включится OLED-дисплей. Приводная машина готова к работе, как только на экране появится стартовая страница.
- Нажмите правую кнопку (22) для отображения меню «Настройки» . Снова нажмите правую кнопку. Затем несколько раз нажмите левую кнопку, пока не появится меню «Настройка подключения Wi-Fi» . Нажмите правую кнопку для отображения соответствующей страницы настроек . Нажмите и удерживайте правую кнопку в течение 2 секунд, пока символ «●» над правой кнопкой не начнет мигать. Точка доступа приводной машины теперь видна мобильному терминалу.

- Откройте настройки Wi-Fi (WLAN) на мобильном терминале. При необходимости включите Wi-Fi на мобильном терминале. Для получения дополнительной информации см. информацию производителя мобильного терминала.
- Выберите точку доступа «RE-AP серийный номер» приводной машины.
- Введите пароль WPA2 «12345678» для шифрования передачи данных между приводной машиной и мобильным терминалом, когда появится запрос, и подключитесь. Если пароль уже сохранен на мобильном терминале, нет необходимости вводить его снова; запрос на ввод пароля больше не отображается.

На мобильном терминале автоматически открывается страница конфигурации «Wi-Fi SELECTION» (Рис. 8).

Указание: Если страница конфигурации не открывается автоматически, откройте веб-браузер на мобильном конечном устройстве и введите в адресной строке IP-адрес точки доступа приводной машины <http://192.168.4.1>.

2.4.3. Подключение приводной машины к облаку через Интернет

Подключите приводную машину к облаку через доступную сеть Wi-Fi с Интернетом (Рис. 8):

- Выберите сеть Wi-Fi из списка отображаемых сетей Wi-Fi (H), введите пароль Wi-Fi (E) и установите соединение с помощью кнопки «Save» (D). Указание: Сети Wi-Fi, подключенные через прокси-сервер, использовать нельзя. Такое соединение используется, например, для гостевого доступа в гостиницах или общедоступных сетях и часто может быть распознано по тому, что на странице приветствия или входа в систему запрашивается подтверждение.

Символы «Wi-Fi» и «Cloud» отображаются на панели инструментов в верхней части OLED-дисплея. Для их появления может потребоваться несколько минут. Если они не отображаются, выключите и снова включите приводную машину. Символы «Wi-Fi» и «Cloud» отображаются на панели инструментов в верхней части OLED-дисплея.

REMS Akku-Press 22 V ACC Connected может хранить до 10 сетей Wi-Fi. Приводная машина подключается автоматически, как только становится доступной уже известная сеть Wi-Fi.

При установке флажка «show all» (A) отображаются все сохраненные сети Wi-Fi, включая те, которые в данный момент недоступны. Если необходимо использовать конкретную сохраненную сеть Wi-Fi из списка сохраненных сетей Wi-Fi (I), выберите ее и нажмите кнопку «Connect» (B). Чтобы удалить сохраненную сеть Wi-Fi, выберите ее и нажмите кнопку «Delete network» (C).

Подключите приводную машину к облаку через точку доступа мобильного устройства с интернетом (Рис. 8):

В качестве альтернативы подключению приводной машины через доступную сеть Wi-Fi, приводная машина также может быть подключена через точку доступа мобильного конечного устройства.

Конечные мобильные устройства с операционной системой Android:

- Подключение мобильного терминала к приводной машине (см. «2.4.2. Подключение мобильного терминала к приводной машине»).
- На странице конфигурации «Wi-Fi SELECTION» (Рис. 8) выберите «other SSID» (G) и введите название точки доступа в поле ввода.
- Введите пароль и сохраните его с помощью кнопки «Save» (D). Название точки доступа отображается в списке доступных сетей Wi-Fi (H).
- Активируйте точку доступа через центр управления на мобильном терминале. При этом убедитесь, что диапазон частот точки доступа установлен на 2,4 ГГц на мобильном терминале. Для получения дополнительной информации см. информацию производителя мобильного терминала.

После непродолжительного ожидания приводная машина подключается к точке доступа. Символы «Wi-Fi» и «Cloud» отображаются на панели инструментов в верхней части OLED-дисплея. Для их появления может потребоваться несколько минут. Если они не отображаются, выключите и снова включите приводную машину. Символы «Wi-Fi» и «Cloud» отображаются на панели инструментов в верхней части OLED-дисплея.

Конечные мобильные устройства с операционной системой iOS:

- Подключение мобильного терминала к приводной машине (см. «2.4.2. Подключение мобильного терминала к приводной машине»).
- На странице конфигурации «Wi-Fi SELECTION» (Рис. 8) выберите «other SSID» (G) и введите название точки доступа в поле ввода мобильного терминала.

- Введите пароль и сохраните его с помощью кнопки «Save» (D). Название точки доступа отображается в списке доступных сетей Wi-Fi (H).
- Активируйте точку доступа на мобильном терминале. Выберите меню «Настройки» и разрешите доступ в разделе «Personal Hotspot». При этом убедитесь, что диапазон частот точки доступа установлен на 2,4 ГГц на мобильном терминале. Для этого начиная с iOS 15 выберите «Максимизировать совместимость». Для получения дополнительной информации см. информацию производителя мобильного терминала.
- Оставьте страницу активации «Личная тоска доступа» открытой и подождите не менее 10 секунд.

Указание: Подключение к точке доступа мобильного терминала возможно только в том случае, если страница активации остается открытой.

После непродолжительного ожидания приводная машина подключается к точке доступа. Символы «Wi-Fi» и «Cloud» отображаются на панели инструментов в верхней части OLED-дисплея. Для их появления может потребоваться несколько минут. Если они не отображаются, выключите и снова включите приводную машину. Символы «Wi-Fi» и «Cloud» отображаются на панели инструментов в верхней части OLED-дисплея.

Активировать/деактивировать Wi-Fi

Wi-Fi можно активировать/деактивировать непосредственно с помощью кнопок влево/вправо (22). Нажмите и удерживайте одновременно левую/правую кнопку в течение 2 секунд. Когда Wi-Fi отключен, символ «x» отображается на панели инструментов в верхней части OLED-дисплея. Если Wi-Fi активирован, после успешного подключения на панели инструментов в верхней части OLED-дисплея отображаются символы «Wi-Fi» и «Cloud».

Внимание! Если на OLED-дисплее отображается «Счетчик 1» или «Счетчик 2», счетчик может быть ошибочно сброшен при активации/деактивации Wi-Fi неправильным нажатием кнопок влево/вправо возле счетчиков.

2.5. Сервисный портал REMS (<https://service.rems.de>)

2.5.1. Функциональность Connected

После регистрации продукта с функциональностью Connected пользователь может использовать различные дополнительные, зависящие от продукта функциональные возможности и выполнять настройки на приводной машине через сервисный портал REMS.

См. также www.rems.de → Сервисный портал



2.5.2. Управление продуктами

Выберите пункт меню «Connected» → «Управление продуктами». Отображение всех продуктов, зарегистрированных для пользователя, продуктов с правами доступа, предоставленными пользователю, и продуктов с отмененной регистрацией. Для просмотра сведений о приводном устройстве выберите соответствующий серийный номер.

nnnnnn-jjjj УПРАВЛЕНИЕ ПРОДУКТОМ REMS Akku-Press 22V ACC Connected

Индикация: серийный номер, изделие, примечания, дата регистрации, статус соединения, счетчик 1 и 2 (количество прессований, время работы, время обновления, сброс счетчика), счетчик общий (количество прессований, время работы, время обновления), следующий сервис (дни), версия прошивки, руководство по эксплуатации, права доступа предоставлены для

Кнопки:

Показать опрессовки	Обзор опрессовок, диаграмм время-давление и голосовых сообщений
Протоколы	Создание, редактирование, удаление протоколов, загрузка протоколов
Снять с регистрации*)	Снять с регистрации приводную машину
Предоставить права доступа*)	Предоставить дополнительным пользователям права доступа к приводной машине ¹⁾
Карта	Открыть карту с местами прессования приводной машины

*) Отображается только для пользователя, зарегистрировавшего приводную машину

Настройки на сервисном портале:

Формат Дата	ГГГГ-ММ-ДД*), ММ/ДД/ГГГ, ДД.ММ.ГГГГ
Формат время	12, 24 ¹⁾
Часовой пояс	Выбор часового пояса, (UTC+01:00) ²⁾
Единица измерения давления	бар ³⁾ , psi
Отображение счетчика под смайликом	без индикации, счетчик 1, счетчик 2, счетчик всего
Блокировка использования	вкл. выкл. ⁴⁾
Блокировка использования	
Интервал опроса [день(дни)]	свободно выбираемый, (0) ⁵⁾
Время готовности [мин]	2-20, (10) ⁶⁾
Режим движения ACC	вкл ⁷⁾ , выкл
Продолжительность свечения светодиодов [с]	0-120, (120) ⁸⁾

Яркость [%]	1-100 (100) ⁹⁾
Информативные звуки	вкл. ¹⁰⁾ , выкл.
Версия прошивки	Отображение текущей версии установленной прошивки

*) Заводская настройка

Измененные настройки должны быть подтверждены кнопкой «Отправить изменения».

Ошибки:

Список последних сообщений об ошибках

2.5.3. Опресовки REMS Akku-Press Connected

Выберите пункт меню «Connected» → «Опресовки Akku-Press Connected». Отображение опрессовок всех продуктов, зарегистрированных для пользователя, продуктов с правами доступа, предоставленными пользователю, и продуктов с отмененной регистрацией. Для просмотра сведений об опрессовке выберите опрессовку.

Опресовка nnnn СВЕДЕНИЕ

Серийный номер nnnnnn-jjjj

REMS Akku-Press 22V ACC Connected

Отображение подробной информации об опрессовке: дата и время опрессовки, давление опрессовки в пределах спецификации, напряжение аккумулятора во время опрессовки, ток при выключении, оставшаяся емкость аккумулятора, максимальный ток, внутренняя температура приводной машины, время опрессовки, счетчик 1 опрессовок, счетчик 1 рабочего времени, счетчик 2 опрессовок, счетчик 2 рабочего времени, счетчик общего количества опрессовок, счетчик общего количества рабочего времени.

В поле «Комментарий» можно ввести текст для каждой опрессовки. Кроме того, запись голоса может быть преобразована в редактируемый текст с помощью функции «Speech-to-Text» (распознавание речи). Преобразованный текст отображается в поле «Комментарий». Преобразованный текст должен быть проверен пользователем и при необходимости исправлен.

В «Изображения» к каждому прессованию можно отправить изображения (jpg, png). Для этого нажать кнопку «+ Отправить изображения», выбрать изображения и подтвердить выбор. Изображения также можно добавлять путем перетаскивания на кнопку «+ Отправить изображения». В обоих случаях изображения отправляются автоматически и доступны в виде уменьшенного изображения. С помощью символа «Корзина» показываемое изображение можно удалить. Уменьшенные изображения также могут показываться в полномасштабном режиме. С помощью кнопок со стрелками можно переходить между разными изображениями.

При создании протокола отправленные к выбранным прессованиям изображения приводятся в конце протокола, сгруппированные по серийному номеру приводной машины и номеру прессования.

При удалении учетной записи пользователя отправленные изображения автоматически удаляются.

Кроме того, отображаются примерное место выполнения опрессовки и диаграмма время-давления при опрессовке. Для определения места опрессовки (геолокация) в момент выполнения опрессовки должна быть включена функциональность Wi-Fi приводной машины, в этом случае Google Geolocation API может определить место опрессовки из переданных по Wi-Fi данных.

Чтобы защитить конфиденциальность местоположения пользователя, он может скрыть геокоординаты места прессования. Вуаль ухудшает качество геокоординат исходного места прессования. Этот процесс невозможно отменить.

2.5.4. Протоколы REMS Akku-Press Connected

Страница «Протоколы прессования» открывается через вкладку «Connected» → «Протоколы REMS Akku-Press Connected». Протоколы можно создавать, редактировать, удалять или сохранять через загрузку.

Редактирование протоколов прессования #nnnn

Выберите «Редактировать», чтобы открыть страницу для редактирования соответствующего протокола. Введите данные в поля «Начало услуги», «Конец услуги», «Исполнитель», «Клиент», «Дополнительная информация». Данные в поля «Исполнитель» и «Заказчик» можно вводить только при подтвержденном флажке.

Используйте флажок, чтобы выбрать, какие опрессовки должны быть включены в протокол. Нажмите кнопку «Принять», чтобы принять выбранные опрессовки в протокол. Протоколы создаются и также доступны для скачивания.

На протоколах может быть размещен логотип вашей компании. Для этого на сервисном портале REMS в разделе «Меню пользователя» → «Изменить данные пользователя» сохраните логотип компании. Если логотип компании сохранен, он будет выводиться на протоколе.

3. Эксплуатация

3.1. Опресовка

⚠ ВНИМАНИЕ

После продолжительного хранения приводной машины перед повторным вводом в эксплуатацию сначала нужно нажать кнопку возврата (12) для задействования редукционного клапана. Если она заедает или двигается туго, опрессовку выполнять нельзя. В этом случае приводную машину

следует передать на проверку в сертифицированную REMS контрактную сервисную мастерскую.

Перед каждым применением обжимные клещи, пресс-шайбу и промежуточный зажим, в особенности запрессовочный контур (10, 16) запрессовочные щечки (9) / все 3 запрессовочные сегменты проверить на наличие повреждений и износ. Не использовать повторно поврежденные или изношенные обжимные клещи, пресс-шайбы и промежуточный зажим. Это чревато несчастными случаями или неправильной запрессовкой.

Перед каждым применением произвести пробную запрессовку с приводной машиной и установленными обжимными клещами, вставленной пресс-шайбой с промежуточным зажимом и вложенным прессовым соединителем. При этом обжимные клещи (1), пресс-шайба (14) с промежуточным зажимом должны механически входить в приводную машину и надлежащим образом фиксироваться. При использовании обжимных клещей (Рис. 1), пресс-шайбы (PR-3B) (Рис. 6), пресс-шайбы 45° (PR-2B) (Рис. 7), пресс-шайбы S (PR-2B) (Рис. 7), после завершения опрессовки необходимо убедиться в полном закрывании запрессовочных щечек (9) в «А». При использовании обжимных клещей (PZ-4G) (Рис. 3), обжимных клещей (PZ-S) (Рис. 4) после завершения опрессовки необходимо убедиться в полном закрывании запрессовочных щечек (9) в «А», а также на противоположной стороне «В». При использовании пресс-шайбы (PR-3S) (Рис. 5) после завершения опрессовки необходимо убедиться в полном закрывании запрессовочных сегментов (15) в «А», а также на противоположной стороне «В». Проверить герметичность соединения (соблюдать местные предписания, нормы, директивы и т.д.).

Если при закрытии обжимных клещей, пресс-шайбы на пресс-гильзе остается заметный заусенец, возможно, прессовка не в порядке или негерметична (см. «5. Неисправности»).

⚠ ВНИМАНИЕ

Для предупреждения повреждений приводной машины проследить за тем, чтобы не возникало перекосов между обжимными клещами, пресс-шайбой промежуточным зажимом фитингом и приводной машиной, как показано на Рис. 10 – 12. В случае несоблюдения существует опасность разрушения устройства и травмирования его разлетающимися частями.

3.1.1. Включение и выключение приводной машины

REMS Akku-Press 22 V ACC Connected включается нажатием кнопки включения/выключения (24). После включения на OLED-дисплее появится страница приветствия. При необходимости выводятся сообщения. Приводная машина готова к работе, как только на OLED-дисплее появится стартовая страница с датой, временем и типом приводной машины. Нажмите и удерживайте кнопку включения/выключения в течение 2 секунд, чтобы выключить приводную машину. Если приводная машина не используется, она остается в режиме ожидания и выключается по истечении времени ожидания. Время ожидания можно изменить на сервисном портале REMS.

Если приводная машина включена без подключения к Интернету, дату и время можно установить вручную. Если имеется подключение к Интернету, дата и время автоматически извлекаются из Интернета при включении приводной машины, ручная установка в этом случае невозможна. Если, несмотря на существующее подключение к Интернету, отображается неправильное время, проверьте на сервисном портале REMS, установлен ли правильный часовой пояс.

3.2.1. Ход работы

Сжимайте рукой обжимные клещи (1) до тех пор, пока обжимные клещи не будут надвинуты на пресс-фитинг. При этом приводная машина с обжимными клещами надевается на пресс-фитинг соединитель только перпендикулярно к оси трубы. Отпустите обжимные клещи, чтобы они сомкнулись вокруг пресс-фитинга. Удерживайте приводную машину за рукоятку корпуса (6) и рукоятку выключателя (8).

Уложите пресс-шайбу (14) вокруг прессового соединителя. Вставьте промежуточный зажим (13) в приводную машину и заблокировать стопорные болты зажима. Сжать рукой промежуточный зажим (13) так, чтобы его можно было наложить на пресс-шайбу. Отпустить промежуточный зажим так, чтобы радиусы/полусферы промежуточного зажима прилегали к цилиндрическим роликам/полусферам пресс-шайбы, а пресс-шайба – к пресс-фитингу (Рис. 9). Для пресс-шайбы 45° (PR-2B) следить за тем, чтобы промежуточный зажим Z1 использовался только при меньше 45° (Рис. 7). Для пресс-шайбы S (PR-2B) промежуточный зажим Z8 может использоваться с плавным поворачиванием (Рис. 7).

ПРИМЕЧАНИЕ

Применяйте исключительно промежуточный зажим, допущенный к использованию с пресс-шайбой и радиальным опрессовочным устройством, см. «2.2. Монтаж (замена) радиального опрессовочного устройства...». Несоблюдение данного требования может привести к дефектной или негерметичной опрессовке, а также повреждению пресс-шайбы и промежуточного зажима.

Выберите режим движения ACC (см. «3.1.4. Функциональная безопасность»).

Нажмите и удерживайте предохранительный переключатель импульсного режима (7) и выполните опрессовку.

Указание: Опрессовка может быть начата только в том случае, если приводная машина отображает начальный экран или находится в меню «Прессовать».

Цветной светодиод индикатора давления прессования (20) и OLED-дисплей (21) показывают, находилось ли давление прессования приводной машины в заданном диапазоне.

Сжать обжимные клещи рукой так, чтобы их можно было снять с пресс-фитинга вместе с приводной машиной. Сжать промежуточный зажим рукой так, чтобы его можно было снять с пресс-шайбы вместе с приводной машиной. Пресс-шайбу открыть рукой так, чтобы ее можно было снять с пресс-фитинга.

- 3.3.1. Наблюдение во время прессования и ведение голосовой записи Меню «Прессование» автоматически отображается на OLED-дисплее приводной машины, как только прессование срабатывает через предохранительный переключатель импульсного режима.

Меню «Прессовать»	
	Прессовать Индикация: Давление во время прессования Максимальное давление во время прессования Режим движения ACC: ON/OFF
	Контроль давления прессования Индикация «смеющийся смайлик» = давление прессования в заданных пределах
	Контроль давления прессования Индикация «грустный смайлик» = давление прессования вне заданных пределов
	Контроль давления прессования Индикация «грустный смайлик» и электродвигатель отключается = давление прессования вне заданных пределов, превышение давления
Отображение счетчика количества опрессовок 1, счетчика 2 или общего счетчика, возможность выбора через сервисный портал REMS	
	Индикация: Диаграмма «давление-время» ● REC : Запись голоса

Во время процесса прессования контролируется давление прессования. После завершения процесса прессования на OLED-дисплее отображается «улыбающийся смайлик», если давление прессования было в пределах спецификации. Если включены акустические сигналы, в конце прессования раздаются короткий акустический сигнал. При нажатии на предохранительный переключатель импульсного режима следующее прессование может быть запущено напрямую. Если отображается «грустный смайлик», а светодиоды индикатора давления прессования горят красным цветом, давление прессования было ниже спецификации (занижение давления). Если отображается «грустный смайлик», светодиоды индикатора давления прессования горят красным цветом, а электродвигатель приводной машины отключается, давление прессования было выше спецификации (превышение давления). Если акустические сигналы включены, в обоих случаях в конце прессования раздаются два коротких акустических сигнала. Нажимайте кнопку возврата до тех пор, пока прижимные ролики полностью не втянутся. Если давление прессования вышло за пределы спецификации, новый процесс прессования может быть запущен только если при наличии на дисплее «грустного смайлика» нажать кнопку справа (22). Созданное пресс-соединение может оказаться непригодным для использования. В этих случаях рекомендуется проверить/отремонтировать приводную машину силами авторизованной сервисной мастерской REMS согласно договору.

ПРИМЕЧАНИЕ

Если давление прессования находится в заданном диапазоне, а на OLED-дисплее виден «улыбающийся смайлик», можно исходить из того, что обжимные клещи, пресс-шайба, запрессовочные сегменты в конце процесса прессования были закрыты. За полным закрыванием необходимо следить при каждой опрессовке, см. «3.1.4. Функциональная безопасность».

Вызов диаграммы «время-давления» и голосовая запись

Пока один из двух смайликов отображается на OLED-дисплее, можно вызвать диаграмму «время-давление» выполненного прессования. Нажмите правую кнопку (22) для отображения диаграммы «время-давление» прессования. Для каждого прессования может быть сделана голосовая запись. Пока нажата кнопка слева, идет запись голоса. Во время записи голоса мигает «REC». Если отпустить кнопку слева, запись голоса закончится. При повторном нажатии и удержании левой кнопки можно начать новую голосовую запись, при этом предыдущая голосовая запись будет перезаписана. Этот процесс можно повторять так часто, как это необходимо.

Если в процессе опрессовки отсутствует подключение к облаку через Интернет, записанные диаграммы «давление-время» и голосовые записи сохраняются в памяти приводной машины. Если память заполнена, самое старое содержимое перезаписывается. При следующем запуске приводной машины о перезаписи свидетельствует сообщение «Память переполнена» на OLED-дисплее. Нажатие кнопки справа подтверждает сообщение. Во избежание потери данных рекомендуется установить интернет-соединение с облаком. Как только снова устанавливается интернет-соединение с облаком, данные из памяти автоматически переносятся в облако, а память опустошается. Затем переданные данные могут быть получены через сервисный портал REMS.

4.3.1. Функциональная безопасность

Режим движения АСС приводной машины можно включать и выключать через сервисный портал REMS, и он отображается на OLED-дисплее, как только опрессовка срабатывает через предохранительный переключатель импульсного режима (см. «2.5.2. Управление продуктами»). Держите предохранительный переключатель импульсного режима (7) нажатым.

При использовании включенного режима движения АСС приводная машина заканчивает процесс прессования автоматически, при этом подается акустический сигнал (щелчок), и автоматически отходит назад (принудительное выполнение).

При использовании выключенного режима движения АСС приводная машина останавливается незадолго до достижения требуемого давления прессования. Таким образом, можно лучше наблюдать за полным закрытием обжимных клещей, пресс-шайбы и запрессовочных сегментов в конце процесса прессования. Опрессовка продолжается при еще одном нажатии предохранительного переключателя импульсного режима. Приводная машина заканчивает процесс прессования автоматически, при этом подается акустический сигнал (щелчок), и автоматически отходит назад (принудительное выполнение).

ПРИМЕЧАНИЕ

Безупречная опрессовка создается только после полного закрытия обжимных клещей, пресс-шайбы, запрессовочных сегментов. При использовании обжимных клещей (Рис. 1), пресс-шайбы (PR-3В) (Рис. 6), пресс-шайбы 45° (PR-2В) (Рис. 7), пресс-шайбы S (PR-2В) (Рис. 7), после завершения опрессовки необходимо убедиться в полном закрытии запрессовочных щечек (9) в «А». При использовании обжимных клещей (PZ-4G) (Рис. 3), обжимных клещей (PZ-S) (Рис. 4) после завершения опрессовки необходимо убедиться в полном закрытии запрессовочных щечек (9) в «А», а также на противоположной стороне «В». При использовании пресс-шайбы (PR-3S) (Рис. 5) после завершения опрессовки необходимо убедиться в полном закрытии запрессовочных сегментов (15) в «А», а также на противоположной стороне «В». Если при закрытии обжимных клещей, пресс-шайбы, запрессовочных сегментов на пресс-гильзе остается заметный заусенец, возможно, прессовка не в порядке или негерметична (см. «5. Неисправности»).

5.3.1. Безопасность труда

Предохранительный переключатель импульсного режима (7) позволяет в любое время, в особенности при опасности, сразу же остановить приводную машину. Приводную машину можно в любом положении переключить на обратный ход нажатием кнопки возврата (12).

3.2. Блокировки использования



Через сервисный портал REMS для зарегистрированной приводной машины можно установить различные блокировки использования. Настройки сохраняются в облаке с помощью кнопки «Отправить изменения». При следующем подключении приводной машины к облаку настройки будут приняты приводной машиной. Если установлена блокировка использования, на OLED-дисплее отображается соответствующее сообщение.

3.1.2. Блокировка использования А

Блокировка использования А может быть включена/выключена через сервисный портал REMS. Если приводная машина заблокирована, нажатие невозможно до тех пор, пока не будет снята блокировка использования. На OLED-дисплее отображается символ «Блокировка использования А» . QR-код отображается на OLED-дисплее с помощью кнопки справа (22). Отсканируйте QR-код с помощью мобильного конечного устройства и измените блокировку использования приводной машины через сервисный портал REMS.

3.2.2. Блокировка использования В

Через сервисный портал REMS можно задать период обратной связи в днях, в течение которого приводная машина должна подключиться к облаку через Интернет. Если в течение этого периода в облако не поступает обратная связь, приводная машина блокируется. На OLED-дисплее отображается символ «Блокировка использования В» . QR-код отображается на OLED-дисплее с помощью кнопки справа (22). Отсканируйте QR-код с помощью мобильного конечного устройства и измените блокировку использования приводной машины через сервисный портал REMS.



Если до истечения срока обратной связи осталось ≤ 30 дней, то при включении приводной машины в течение 3 с отображается символ с оставшимся количеством дней . Если до окончания периода обратной связи осталось ≤ 10 дней, то при включении приводной машины один раз в день отображается мигающий символ с оставшимся количеством дней, который необходимо подтвердить с помощью кнопки справа  (22). При повторном включении приводной машины в тот же день с оставшимся количеством дней отображается в течение 3 секунд,  но повторное подтверждение не требуется.

3.3.2. Блокировка использования С

Через сервисный портал REMS можно определить диапазоны времени и дат в качестве времени блокировки. Приводная машина блокируется в течение этого времени блокировки. На OLED-дисплее отображается символ «Блокировка использования С» . QR-код отображается на OLED-дисплее с помощью кнопки справа (22). Отсканируйте QR-код с помощью мобильного конечного устройства и измените блокировку использования приводной машины через сервисный портал REMS.



3.4.2. Блокировка использования D

Через сервисный портал REMS можно задать максимальное количество прессований, после которого приводная машина блокируется. На OLED-дисплее отображается символ «Блокировка использования D» . QR-код отображается на OLED-дисплее с помощью кнопки справа (22). Отсканируйте QR-код с помощью мобильного конечного устройства и измените блокировку использования приводной машины через сервисный портал REMS.

Если осталось менее 10 % от максимального возможного количества прессований, то при включении привода в течение 3 с отображается символ с оставшимся количеством  прессований. Если осталось менее 3 % от максимального количества прессований, то при включении приводной машины один раз в день отображается мигающий символ с оставшимся количеством прессований, который необходимо подтвердить кнопкой  справа (22). При повторном включении приводной машины в тот же день символ с оставшимся количеством прессований отображается в течение 3 секунд,  но повторное подтверждение не требуется.

3.3. Установка новой версии прошивки, RESTORE версии прошивки, FACTORY RESET

1.3.3. Установка новой версии прошивки

Новая версия прошивки доступна для загрузки при наличии подключения к Интернету и загружается автоматически. Символ  в верхней панели инструментов означает, что загрузка прошла успешно. Через «Стартовый экран»  вызвать информационную станцию «Версия прошивки» . При наличии интернет-подключения к облаку над кнопкой справа (22) отображается символ «Доступна новая версия прошивки», как только новая версия прошивки становится доступной для установки. Нажать и удерживать кнопку справа в течение 2 секунд. Электронное письмо со ссылкой на текущую информацию о конфиденциальности отправляется на зарегистрированные адреса электронной почты пользователя, а также пользователям с предоставленными правами доступа к приводной машине, а на OLED-дисплее отображается просьба принять к сведению информацию о конфиденциальности . Снова нажать и удерживать кнопку справа в течение 2 секунд для подтверждения запроса. Установка новой версии прошивки запускается только после подтверждения. Символ «Установка»  отображается на OLED-дисплее в крупном масштабе. После успешной установки приводная машина выполняет перезапуск и готова к работе. При установке новой версии прошивки сохраненные сети Wi-Fi и настройки приводной машины как правило сохраняются.

Установка новой версии прошивки может быть выполнена только в том случае, если хотя бы один светодиод индикатора состояния ступенчатого заряда горит зеленым цветом, что указывает на достаточный заряд батареи. Во время установки не извлекайте батарею и не отключайте питание, а также не выключайте приводную машину, так как это может привести к её повреждению.

2.3.3. RESTORE версии прошивки

Если установленная версия прошивки не работает должным образом, предыдущую версию прошивки можно восстановить с помощью команды «RESTORE версии прошивки». Если на приводной машине имеется рабочая предыдущая версия прошивки, приводная машина выполняет «local RESTORE» до этой версии прошивки. Если версия прошивки отсутствует, машина выполняет «Wi-Fi RESTORE», при этом рабочая версия прошивки автоматически загружается в приводную машину через Wi-Fi. При RESTORE версии прошивки сохраненные сети Wi-Fi и настройки приводной машины как правило сохраняются.

Убедитесь в наличии интернет-соединения с облаком. Нажмите и удерживайте левую кнопку (22) и кнопку включения/выключения (24) одновременно в течение 10 секунд. В зависимости от доступности, на OLED-дисплее отображается «local RESTORE» или «Wi-Fi RESTORE».

Local RESTORE

Восстанавливается ранее использовавшаяся версия прошивки: На OLED-дисплее приводной машины отображается «local RESTORE». Нажмите и удерживайте кнопку справа (22) в течение 2 с. На OLED-дисплее большими буквами отобразится символ «Установка»,  указывающий на установку ранее использовавшейся версии прошивки. После установки приводная машина автоматически выполняет перезапуск и готова к работе.

Wi-Fi RESTORE

Если на приводной машине нет предыдущей версии прошивки, то через существующее Wi-Fi соединение загружается версия прошивки, хранящаяся на сервере: «Wi-Fi RESTORE» отображается на OLED-дисплее приводной машины. Нажать и удерживать кнопку справа (22) в течение 2 секунд. Если в правом нижнем углу не отображается точка, подключение Wi-Fi отсутствует. В этом случае установите соединение Wi-Fi, чтобы продолжить процесс. После успешной установки приводная машина выполняет перезапуск и готова к работе.

Если во время RESTORE произошла ошибка, приводная машина автоматически перезапускается. Версия прошивки, установленная на приводной машине, остается неизменной.

3.3.3. FACTORY RESET

Приводную машину можно вернуть к заводским настройкам с помощью функции FACTORY RESET. Это приведет к безвозвратному удалению сетей Wi-Fi, счетчика 1 и счетчика 2, хранящихся на приводной машине, а также содержимого внутренней памяти.

Нажмите правую кнопку (22) для отображения меню «Настройки» .

Снова нажмите правую кнопку. Нажмите кнопку слева, чтобы открыть страницу настроек «FACTORY RESET» . При FACTORY RESET сохраненные сети Wi-Fi и настройки приводной машины не сохраняются.

Указание: Если на OLED-дисплее отображается информационная страница «Прочтите инструкцию по эксплуатации» , установлена блокировка использования. Блокировка использования должна быть снята через сервисный портал REMS.

- Нажмите и удерживайте кнопку справа в течение 2 секунд.
- FACTORY RESET отображается на короткое время, и приводная машина перезапускается.

3.4. Контроль состояния машины с защитой батареи от глубокого разряда

REMS Akku-Press 22 V ACC Connected оснащено электронным контролем состояния машины (17) с защитой от слишком больших токов и с индикацией состояния заряда (17) с помощью двухцветного зеленого/красного светодиода. Светодиод светится зеленым, если аккумулятор заряжен полностью или заряжен еще в достаточной мере. Светодиод светится красным, если аккумулятор необходимо зарядить, аккумулятор неисправен или приводная машина выключена из-за тока перегрузки. Если это состояние наступает во время опрессовки и она не закончена, опрессовку следует завершить с заряженным аккумулятором Li-Ion. Если приводная машина не используется, светодиод гаснет после истечения времени ожидания, однако вновь загорается при включении приводной машины.

3.5. Ступенчатый индикатор зарядки (20) аккумуляторов Li-Ion 21,6 В

Ступенчатый индикатор зарядки показывает состояние зарядки аккумулятора с помощью 4 светодиодов. После нажатия кнопки с символом аккумулятора на несколько секунд загорается как минимум один светодиод. Чем больше светодиодов горит зеленым, тем выше заряд аккумулятора. Если светодиод мигает красным, аккумулятор нужно зарядить.

4. Поддержание в исправном состоянии

Независимо от нижеупомянутого техобслуживания рекомендуется не менее одного раза в год отдавать приводные машины REMS со всеми инструментами (например, обжимными клещами, пресс-шайбами с промежуточными зажимами) и принадлежностями (например, аккумуляторами, устройствами ускоренной зарядки, источниками питания) в сертифицированную REMS контрактную сервисную мастерскую для проведения техосмотра и периодического контроля электроприборов. В Германии такая повторная проверка электрических устройств производится согласно DIN VDE 0701-0702, а также согласно предписанию по предотвращению несчастных случаев DGUV предписание 3 «Электрические установки и производственное оборудование» также для мобильного электрического оборудования. Кроме того, соблюдайте и выполняйте национальные правила техники безопасности, нормы и предписания, действующие в соответствующей стране применения.

4.1. Техобслуживание

ПРЕДУПРЕЖДЕНИЕ

Перед работами по техобслуживанию отключить сетевой штекер или снять аккумулятор!

4.1.1. Обжимные клещи, пресс-шайбы, промежуточные зажимы
Регулярно проверять обжимные клещи, пресс-шайбы, промежуточные зажимы на легкость хода. При необходимости очистите обжимные клещи, пресс-шайбы, промежуточные зажимы и слегка смажьте болты (11) запрессовочных щечек, пресс-сегментов и промежуточных зажимов (Рис. 1, 6 - 10) машинным маслом; не разбирайте обжимные клещи, пресс-шайбы, промежуточные зажимы! Удалить отложения на запрессовочном контуре (10, 16). Регулярно проверять работоспособность обжимных клещей, пресс-шайб, промежуточных зажимов пробной запрессовкой с вложенным прессовым соединителем см. «3.1. Опрессовка»).

Содержать в чистоте обжимные клещи, пресс-шайбы, промежуточные зажимы. Сильно загрязненные металлические части чистить, напр., средством REMS CleanM (№ изд. 140119), затем защитить от ржавчины.

Больше не использовать повторно поврежденные или изношенные обжимные клещи, пресс-шайбы, промежуточные зажимы. В сомнительных случаях передать приводную машину со всеми обжимными клещами, пресс-шайбами, промежуточными зажимами в специализированную мастерскую по обслуживанию клиентов REMS.

4.1.2. Приводная машина

Держите держатель обжимных клещей в чистоте, особенно регулярно очищайте прижимные ролики (5) и стопорные болты зажима (2), а затем слегка смажьте их машинным маслом. Приводную машину регулярно проверять на надежность функционирования, для этого выполнять запрессовку с использованием прессового соединителя, который требует самого большого усилия запрессовки. Если обжимные клещи, пресс-шайба, запрессовочные сегменты при этом прессовании полностью закрываются (см. вверху), а давление прессования находится в заданном диапазоне, приводная машина работает надежно.

Пластмассовые детали (например, корпус, аккумуляторы) чистить только средством REMS CleanM (№ изд. 140119) или мягким мылом и влажной тряпкой. Не используйте хозяйственные чистящие средства. Они содержат различные химические соединения, которые могут повредить пластмассовые детали. Для очистки пластмассовых деталей запрещено применять бензин, скипидар, растворители и аналогичные вещества.

Следить за тем, чтобы жидкость никогда не проникла вовнутрь электрического инструмента. Никогда не погружайте электроинструмент в жидкость.

4.1.3. Замена батарейки

REMS Akku-Press 22 V ACC Connected оснащена батареей (CR2032 3V) для поддержания часов реального времени. Как только на OLED-дисплее появится сообщение «Заряд батарейки скоро истощится»,  необходимо срочно заменить батарейку в авторизованной сервисной мастерской.

4.2. Техосмотр/технический уход

ПРЕДУПРЕЖДЕНИЕ

Перед работами по наладке и ремонту отключить сетевой штекер или снять аккумулятор! Эти работы разрешается выполнять только квалифицированным специалистам.

При использовании REMS Akku-Press 22 V ACC Connected уплотнительные кольца (уплотнительные кольца круглого сечения) изнашиваются. Поэтому их время от времени нужно проверять и в случае необходимости менять. При недостаточном усилии прижима или утечке масла приводная машина должна быть проверена или отремонтирована на сертифицированной контрактной сервисной мастерской REMS.

Привод с бесщеточным двигателем постоянного тока

REMS Akku-Press 22 V ACC Connected приводится в движение бесщеточным необслуживаемым двигателем постоянного тока. Нет необходимости менять угольные щетки.

ПРИМЕЧАНИЕ

Поврежденные или изношенные обжимные клещи, пресс-шайбы, промежуточные зажимы ремонту не подлежат.

5. Неисправности / сообщения об ошибках / дистанционная диагностика

Для предупреждения повреждений радиальных опрессовочных устройств проследить за тем, чтобы не возникало перекосов между обжимными клещами, пресс-шайбой промежуточным зажимом фитингом и приводной машиной, как показано на Рис. 10 – 12.

⚠ ВНИМАНИЕ

После продолжительного хранения приводной машины перед повторным вводом в эксплуатацию сначала нужно нажать кнопку возврата (12) для заедания редукционного клапана. Если она заедает или двигается туго, опрессовку выполнять нельзя. В этом случае приводную машину следует передать на проверку в сертифицированную REMS контрактную сервисную мастерскую.

5.1. Неисправность: Приводная машина не включается при нажатии предохранительного переключателя импульсного режима.

Причина:

- Приводная машина выключена.
- В аккумуляторе отсутствует заряд или он неисправен
- Отображение сообщения об ошибке на OLED-дисплее

Устранение неисправности:

- Нажмите кнопку включения/выключения (24) и включите приводную машину.
- Зарядите аккумулятор с помощью устройства ускоренной зарядки или замените аккумулятор.
- См. «5.9. Сообщения об ошибке на OLED-дисплее»

5.2. Неисправность: Индикатор давления прессования (20) загорается красным цветом. Приводная машина не включается при нажатии предохранительного переключателя импульсного режима.

Причина:

- Давление прессования ниже заданного (пониженное давление).
Отображение «грустного смайлика» на OLED-дисплее.
- Давление прессования выше заданного (повышенное давление).
Отображение «грустного смайлика» на OLED-дисплее.
- Отображение сообщения об ошибке на OLED-дисплее

Устранение неисправности:

- Нажмите правую кнопку (22), чтобы подтвердить сообщение об ошибке. Созданное пресс-соединение может оказаться непригодным для использования. Рекомендуется проверить/отремонтировать приводную машину силами авторизованной сервисной мастерской REMS согласно договору.
- Нажмите правую кнопку (22), чтобы подтвердить сообщение об ошибке. Нажать кнопку возврата (12), чтобы прижимные ролики полностью вернулись назад. Созданное пресс-соединение может оказаться непригодным для использования. Проверить/отремонтировать приводную машину силами авторизованной сервисной мастерской REMS согласно договору.
- См. «5.9. Сообщения об ошибке на OLED-дисплее»

5.3. Неисправность: Радиальный пресс не обеспечивает запрессовку, обжимные клещи, пресс-шайба, опрессовочный сегмент полностью не закрывается, отрезные клещи, кабелерез не полностью производят отрезание.

Причина:

- В аккумуляторе отсутствует заряд или он неисправен
- Приводная машина неисправна
- Используются неправильные обжимные клещи, неправильная пресс-шайба (запрессовочный контур, размер) или неправильный промежуточный зажим, неправильные отрезные вставки
- Обжимные клещи, пресс-шайба, промежуточный зажим тугие или неисправные
- Светодиод индикатора давления прессования (20) загорается красным цветом, а на OLED-дисплее появляется грустный смайлик, см. «3.1.3. Наблюдение во время прессования и ведение голосовой записи».
- Класс прочности резьбовой шпильки составляет > 4.8 (400 Н/мм²) (отрезные клещи REMS M).
- Режущие вставки отрезных клещей REMS или режущие кромки кабельных ножниц REMS тупые.
- Неправильные обжимные вставки Klauke в обжимных клещах обжимных клещах REMS Basic E01.

Устранение неисправности:

- Зарядите аккумулятор с помощью устройства ускоренной зарядки или замените аккумулятор.
- Проверить/отремонтировать приводную машину силами авторизованной сервисной мастерской REMS согласно договору.
- Проверить маркировку обжимных клещей, пресс-шайбы, промежуточного зажима, отрезных вставок. В случае необходимости заменить.
- Обжимные клещи, пресс-шайбу, промежуточный зажим больше не использовать! Обжимные клещи, пресс-шайбу, промежуточный зажим почистить и слегка смазать машинным маслом или заменить новыми.
- Проверить/отремонтировать приводную машину силами авторизованной сервисной мастерской REMS согласно договору. При необходимости допрессовать запрессовку или заменить новой. Соблюдать требования руководства по монтажу системы запрессовки.
- Учитывать класс прочности резьбовых шпилек.
- Повернуть / заменить режущие вставки/ заменить режущие кромки кабельных ножниц.
- Соблюдать указания поставщика систем и в случае необходимости заменить обжимные вставки.

5.4. Неисправность: При закрывании обжимных клещей, пресс-шайбы, запрессовочных сегментов на обжимной втулке образуется отчетливо видимый заусенец.

Причина:

- Поврежденные или изношенные обжимные клещи, пресс-шайба, запрессовочные сегменты и/или запрессовочный контур.
- Используются неправильные обжимные клещи, неправильная пресс-шайба (запрессовочный контур, размер) или неправильный промежуточный зажим.
- Не подходящее согласование обжимной втулки, трубы и опорной втулки

Устранение неисправности:

- Заменить обжимные клещи, пресс-шайбу новыми.
- Проверить маркировку обжимных клещей, пресс-шайбы, промежуточного зажима. В случае необходимости заменить.
- Проверить совместимость обжимной втулки, трубы и опорной втулки. Прочитать и соблюдать руководство по монтажу производителя/ поставщика используемой системы запрессовки, при необходимости связаться с ним.

5.5. Неисправность: Запрессовочные щечки закрываются при ненагруженных обжимных клещах, обжимных клещах при «А» и «В» (Рис. 1) со смещением.

Причина:

- Обжимные клещи упали на пол, пружина сжатия погнулась.

Устранение неисправности:

- Направить обжимные клещи на проверку в сертифицированную контрактную сервисную мастерскую REMS.

5.6. Неисправность: Образование заусенцев при отрезании резьбовых шпилек (отрезные клещи REMS M)

Причина:

- Отрезные вставки отрезных клещей REMS тупые или выломанные.
- Класс прочности резьбовой шпильки составляет > 4.8 (400 Н/мм²).

Устранение неисправности:

- Повернуть или заменить отрезные вставки.
- Учитывать класс прочности резьбовых шпилек.

5.7. Неисправность: При каждом включении устройства приходится заново устанавливать дату и время.

Причина:

- Батарейка разряжена

Устранение неисправности:

- Заменить батарейку (см. «4.1.3. Замена батарейки»).

5.8. Неисправность: Приводная машина не подключается к точке доступа мобильного терминала, указанного в поле «other SSID».

Причина:







- Точка доступа деактивирована на мобильном терминале
- Wi-Fi на мобильном терминале отключено
- Настройки на мобильном терминале не подходят
- Точка доступа к полосе пропускания мобильного терминала установлена на 5 ГГц.
- Слишком низкий заряд аккумулятора мобильного терминала
- Точка доступа деактивирована из-за бездействия приводной машины

Устранение неисправности:

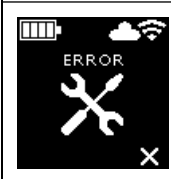
- Активируйте точку доступа в центре управления мобильного терминала. Оставьте центр управления открытым.
- Активировать Wi-Fi на мобильном терминале
- Перезагрузите мобильный терминал.
- Отключите режим энергосбережения.
- Сбросьте сетевые настройки.
- Установите для точки доступа полосу пропускания на 2,4 ГГц.
- Проверьте заряд аккумулятора мобильного терминала и при необходимости зарядите аккумулятор.
- Снова включите приводную машину и активируйте точку доступа в центре управления мобильного терминала. Оставьте центр управления открытым. Увеличьте время работы приводной машины в режиме ожидания.

5.9. Сообщения об ошибке на OLED-дисплее

Сообщения об ошибках отображаются непосредственно на OLED-дисплее приводной машины. Пока отображается сообщение, прессования невозможны.

	<p>Открыт стопорный болт зажима</p> <ul style="list-style-type: none"> • Нажмите кнопку (3), расположенную непосредственно над стопорным болтом зажима (2), вниз и продвиньте стопорный болт зажима (2) вперед до срабатывания фиксатора (4).
	<p>Ошибка приводной машины</p> <ul style="list-style-type: none"> • Проверить/отремонтировать приводную машину силами авторизованной сервисной мастерской REMS согласно договору.
	<p>Заряд батарейки вскоре закончится</p> <ul style="list-style-type: none"> • Чтобы сохранить часы реального времени, замените батарейку в сертифицированной REMS контрактной сервисной мастерской.
	<p>Ошибка аккумулятора</p> <ul style="list-style-type: none"> • Аккумулятор неисправен. Заменить аккумулятор.
	<p>Сетевой порт заблокирован.</p> <p>Разблокируйте сетевые порты 53 TCP, 123 TCP/UDP и 443 TCP в брандмауэре.</p>
	<p>Ошибка при входе в систему Wi-Fi</p> <p>Неправильный пароль Wi-Fi или неправильный SSID, введенный в поле «other SSID».</p>
	<p>Слишком высокое давление прессования при включении приводной машины</p> <ul style="list-style-type: none"> • Нажмите кнопку возврата (12), чтобы вручную сбросить давление.



Слишком низкая температура аккумулятора

- Слишком низкая температура аккумулятора. Дайте аккумулятору прогреться или замените его.



Слишком высокая температура аккумулятора / слишком высокая рабочая температура электроники

- Слишком высокая температура аккумулятора. Дайте аккумулятору остыть или замените его.
- Слишком высокая температура электроники. Дайте приводной машине остыть.

5.10. Отправка сообщения о техническом обслуживании для удаленной диагностики

Пользователь может отправить сообщение об обслуживании с приводной машины в облако, если установлено интернет-соединение с облаком. Авторизованные сервисные мастерские REMS и технические консультанты REMS могут вызвать это сообщение о техническом обслуживании через сервисный портал REMS на ограниченное время и оказать удаленную поддержку пользователю в поиске решения.

- Нажмите правую кнопку (22) для вызова меню «Настройки» . Снова нажмите правую кнопку. Затем несколько раз нажать кнопку слева, чтобы появилось меню «Настройки Support» . Нажать кнопку справа, чтобы появилась страница «SUPPORT» .
- Нажмите правую кнопку 4 раза в течение 4 секунд, чтобы отправить сообщение об обслуживании. После отправки сообщения об обслуживании снова отображается меню «Настройки поддержки» .
- Запишите серийный номер приводного блока или подготовьте его.
- Обратитесь в авторизованный сервисный центр REMS или к специалисту-консультанту REMS.

6. Утилизация

По истечении срока эксплуатации REMS Akku-Press 22V ACC Connected, аккумуляторы, устройства ускоренной зарядки и источники питания нельзя выбрасывать в бытовой мусор. Утилизация проводится надлежащим образом по законодательным предписаниям. Литиевые батареи и комплекты аккумуляторов всех систем можно утилизировать только в разряженном состоянии, а если они утилизируются не полностью разряженными, все их контакты должны быть полностью закрыты напр. изолентой.

7. Гарантийные условия изготовителя

Гарантийный период составляет 12 месяцев после передачи нового изделия первому пользователю. Время передачи подтверждается отправкой оригинала документов, подтверждающих покупку. Документы должны содержать информацию о дате покупки и обозначение изделия. Все функциональные дефекты, возникшие в гарантийный период, если они доказано возникли из-за дефекта изготовления или материала, устраняются бесплатно. После устранения дефекта срок гарантии на изделие не продлевается и не возобновляется. Дефекты, возникшие по причине естественного износа, неправильного обращения или злоупотребления, несоблюдения эксплуатационных предписаний, непригодных средств производства, избыточных нагрузок, применения не в соответствии с назначением, собственных или посторонних вмешательств, или же по иным причинам, за которые ф-ма REMS ответственности не несет, из гарантии исключаются.

Гарантийные работы может выполнять только контрактная сервисная мастерская, уполномоченная ф-мой REMS. Претензии признаются лишь в том случае, если товар передается сертифицированной контрактной сервисной мастерской REMS без следов предварительного вмешательства в неразобранном состоянии. Замененные изделия и части переходят в собственность REMS.

Расходы на доставку товара в сервисную мастерскую и обратно несет пользователь.

Список контрактных сервисных мастерских REMS имеется в Интернете на сайте www.rems.de. Для стран, которые отсутствуют в указанном списке, изделие следует отправлять по адресу SERVICE-CENTER, Neue Rommelshäuser Straße 4, 71332 Waiblingen, Deutschland. Законные права пользователя, в частности его право на гарантийные претензии в отношении продавца при возникновении недостатков, а также претензии касательно умышленного нарушения обязательств и претензии в связи с ответственностью за продукцию по настоящей гарантии не ограничиваются.

Настоящая гарантия регулируется нормами права ФРГ с исключением предписания по выбору права, подлежащего применению, немецкого международного частного права, а также Конвенции ООН о международных договорах купли-продажи товаров (КМКПТ). Гарантодателем этой действующей по всему миру гарантии производителя является REMS GmbH & Co KG, Stuttgarter Str. 83, 71332 Waiblingen, Deutschland.

8. Перечень деталей

Перечень деталей см. www.rems.de → Загрузка → Перечень деталей.

Πρωτότυπες οδηγίες χρήσης

Για τη χρήση των λαβίδων προσαρίσματος REMS και των δακτυλίων προσαρίσματος REMS με ενδιάμεσες λαβίδες για τα διάφορα συστήματα προσαρμογής σωλήνων ισχύουν τα εκάστοτε ισχύοντα έγγραφα πώλησης της REMS, βλ. επίσης www.rems.de → Downloads → Κατάλογοι, φυλλάδια προϊόντων. Εάν ο κατασκευαστής του συστήματος επιφέρει τροποποιήσεις σε στοιχεία των συστημάτων προσαρμογής σωλήνων ή θέσει σε κυκλοφορία νέα προϊόντα, θα πρέπει να ενημερωθείτε για τα νέα δεδομένα από τη REMS (Φαξ +49 7151 1707 - 110 ή με email info@rems.de). Διατηρούμε το δικαίωμα αλλαγών και τυχόν σφαλμάτων.

Εικ. 1 – 7

1	Λαβίδα προσαρίσματος	16	Περίγραμμα προσαρίσματος
2	Μπουλόνι συγκράτησης λαβίδας		(δακτύλιος προσαρίσματος και/ή τμήματα προσαρίσματος)
3	Κουμπί	17	Έλεγχος κατάστασης μηχανήματος
4	Ασφάλιση	18	Συσσωρευτής
5	Κύλινδροι προσαρίσματος	19	Βαθμιδωτή ένδειξη κατάστασης φόρτισης
6	Λαβή περιβλήματος	20	Ένδειξη πίεσης συμπίεσης
7	Βηματικός διακόπτης ασφαλείας	21	Οθόνη OLED
8	Λαβή διακόπτη	22	Πλήκτρα αριστερά/δεξιά
9	Σιαγόνα προσαρίσματος	23	Μικρόφωνο
10	Περίγραμμα προσαρίσματος (λαβίδα προσαρίσματος)	24	Πλήκτρο ενεργοποίησης/ απενεργοποίησης
11	Μπουλόνι	25	Λυχνία εργασίας LED
12	Πλήκτρο επαναφοράς	26	Δακτύλιος μεταφοράς για ζώνη ώμου
13	Ενδιάμεση λαβίδα		
14	Δακτύλιος προσαρίσματος		
15	Τμήμα προσαρίσματος		

Εικ. 8

- A Πλαίσιο ελέγχου «show all» για την προβολή όλων των αποθηκευμένων στην κινητήρια μηχανή δικτύων Wi-Fi, ακόμα κι αν δεν είναι διαθέσιμα.
- B Επιλέξτε ένα μη συνδεδεμένο, αποθηκευμένο δίκτυο Wi-Fi από τη λίστα I και συνδεθείτε με «Connect».
- C Επιλέξτε επιλεγμένο, αποθηκευμένο δίκτυο Wi-Fi από τη λίστα I και αφαιρέστε με «Delete network».
- D Επιλέξτε δίκτυο Wi-Fi από τη λίστα H, εισάγετε τον «Passwort» στο σημείο E και αποθηκεύστε τις καταχωρήσεις με «Save».
- E Πεδίο εισαγωγής κωδικού πρόσβασης για επιλεγμένο δίκτυο Wi-Fi
- F Ανανέωση λίστας δικτύων Wi-Fi
- G Εισάγετε μη αυτόματα το κρυφό δίκτυο Wi-Fi στο πεδίο εισαγωγής.
- H Λίστα διαθέσιμων δικτύων Wi-Fi
- I Λίστα αποθηκευμένων και διαθέσιμων δικτύων Wi-Fi
- J Διεύθυνση IP και όνομα Wi-Fi της κινητήριας μηχανής

Εικ. 9

Προβλεπόμενη ή μη επιτρεπτή εφαρμογή της ενδιάμεσης λαβίδας στον δακτύλιο προσαρίσματος

Εικ. 10 – 12

Μη επιτρεπτές θέσεις εργασίας

Γενικές υποδείξεις ασφαλείας για ηλεκτρικά εργαλεία

⚠ ΠΡΟΕΙΔΟΠΟΙΗΣΗ

Διαβάστε όλες τις υποδείξεις ασφαλείας, τις οδηγίες, τις απεικονίσεις και τα τεχνικά χαρακτηριστικά που διαθέτει το παρόν ηλεκτρικό εργαλείο. Η μη τήρηση των ακόλουθων οδηγιών μπορεί να προκαλέσει ηλεκτροπληξία, πυρκαγιά και/ή σοβαρούς τραυματισμούς.

Φυλάξτε όλες τις υποδείξεις ασφαλείας και τις οδηγίες για μελλοντική χρήση.

Ο χρησιμοποιούμενος στις υποδείξεις ασφαλείας όρος «Ηλεκτρικό εργαλείο» αναφέρεται σε ηλεκτρικά εργαλεία που λειτουργούν με τροφοδοσία ρεύματος (με καλώδιο δικτύου) ή σε ηλεκτρικά εργαλεία που λειτουργούν με επαναφορτιζόμενη μπαταρία (χωρίς καλώδιο δικτύου).

1) Ασφάλεια στον χώρο εργασίας

- a) Διατηρείτε τον χώρο εργασίας σας καθαρό και καλά φωτισμένο. Απουσία τάξης ή φωτισμού στους χώρους εργασίας μπορεί να προκαλέσει ατυχήματα.
- b) Μη χρησιμοποιείτε το ηλεκτρικό εργαλείο σε περιβάλλον όπου υπάρχει κίνδυνος έκρηξης, δηλ. όπου υπάρχουν εύφλεκτα υγρά, αέρια ή σκόνης. Τα ηλεκτρικά εργαλεία παράγουν σπινθήρες, οι οποίοι μπορεί να αναφλέξουν τη σκόνη ή τους ατμούς.
- c) Κατά τη χρήση του ηλεκτρικού εργαλείου κρατάτε μακριά τα παιδιά και άλλα άτομα. Εάν κάποιος αποσπάσει την προσοχή σας μπορεί να χάσετε τον έλεγχο του ηλεκτρικού εργαλείου.

2) Ηλεκτρική ασφάλεια

- a) Το βύσμα σύνδεσης του ηλεκτρικού εργαλείου πρέπει να ταιριάζει με την πρίζα. Απαγορεύεται οποιαδήποτε τροποποίηση του βύσματος. Μη χρησιμοποιείτε βύσματα προσαρμογών μαζί με γειωμένα ηλεκτρικά εργαλεία. Μη τροποποιημένα βύσματα και κατάλληλες πρίζες μειώνουν τον κίνδυνο ηλεκτροπληξίας.

- b) Αποφεύγετε τη σωματική επαφή με γειωμένες επιφάνειες όπως επιφάνειες σωλήνων, θερμάνσεων, εστιών και ψυγείων. Υπάρχει αυξημένος κίνδυνος ηλεκτροπληξίας εάν το σώμα σας γειωθεί.
 - c) Προστατεύετε τα ηλεκτρικά εργαλεία από τη βροχή και την υγρασία. Η εισχώρηση νερού στο ηλεκτρικό εργαλείο αυξάνει τον κίνδυνο ηλεκτροπληξίας.
 - d) Μη κάνετε κακή χρήση του καλωδίου σύνδεσης, προκειμένου να μεταφέρετε ή να αναρτήσετε το ηλεκτρικό εργαλείο ή να αποσυνδέσετε το βύσμα από την πρίζα. Προστατεύετε το καλώδιο σύνδεσης από τη θερμότητα, τα λάδια, τις αιχμηρές γωνίες ή τα κινούμενα μέρη. Τα κατεστραμμένα ή μπερδεμένα καλώδια σύνδεσης αυξάνουν τον κίνδυνο ηλεκτροπληξίας.
 - e) Όταν χρησιμοποιείτε ηλεκτρικά εργαλεία σε εξωτερικούς χώρους, χρησιμοποιείτε μόνο καλώδια προέκτασης κατάλληλα και για εξωτερικούς χώρους. Η χρήση καλωδίου προέκτασης κατάλληλου για εξωτερικούς χώρους μειώνει τον κίνδυνο ηλεκτροπληξίας.
 - f) Εάν η χρήση του ηλεκτρικού εργαλείου σε υγρό περιβάλλον είναι αναπόφευκτη, χρησιμοποιείτε διακόπτη ασφαλείας. Η χρήση διακόπτη ασφαλείας μειώνει τον κίνδυνο ηλεκτροπληξίας.
- ### 3) Ατομική ασφάλεια
- a) Να είστε προσεκτικοί και να λειτουργείτε λογικά κατά τον χειρισμό και την εργασία με ηλεκτρικά εργαλεία. Μη χρησιμοποιείτε ηλεκτρικά εργαλεία όταν είστε κουρασμένοι ή υπό την επήρεια ναρκωτικών ουσιών, αλκοόλ ή φαρμάκων. Μία στιγμή απροσεξίας κατά τη χρήση του ηλεκτρικού εργαλείου μπορεί να προκαλέσει σοβαρούς τραυματισμούς.
 - b) Χρησιμοποιείτε μέσα ατομικής προστασίας και πάντοτε προστατευτικά γυαλιά. Η χρήση μέσων ατομικής προστασίας, όπως μάσκα σκόνης, αντιολισθητικά υποδήματα ασφαλείας, προστατευτική κάσκα ή γυαλιά, αναλόγως με το είδος και τη χρήση του ηλεκτρικού εργαλείου, μειώνει τον κίνδυνο τραυματισμών.
 - c) Αποφεύγετε την άσκοπη θέση σε λειτουργία. Βεβαιωθείτε ότι το ηλεκτρικό εργαλείο είναι απενεργοποιημένο προτού το συνδέσετε στην παροχή ρεύματος και/ή στον συσσωρευτή, το σηκώσετε ή το μεταφέρετε. Εάν κατά τη μεταφορά του ηλεκτρικού εργαλείου έχετε το δάχτυλό σας στον διακόπτη ή συνδέετε το ηλεκτρικό εργαλείο ενεργοποιημένο στην παροχή ρεύματος μπορεί να προκληθούν ατυχήματα.
 - d) Πριν την ενεργοποίηση του ηλεκτρικού εργαλείου απομακρύνετε εργαλεία ρύθμισης ή κλειδιά σύσφιξης. Εργαλείο ή κλειδί που βρίσκεται σε περιστρεφόμενο μέρος του ηλεκτρικού εργαλείου μπορεί να προκαλέσει τραυματισμούς.
 - e) Αποφεύγετε μια αφύσικη σωματική στάση. Φροντίστε να στέκεστε σταθερά και να κρατάτε την ισορροπία σας ανά πάσα στιγμή. Έτσι μπορείτε να ελέγχετε καλύτερα το ηλεκτρικό εργαλείο σε αναπάντεχες καταστάσεις.
 - f) Φοράτε κατάλληλα ρούχα. Μη φοράτε φαρδιά ρούχα ή κοσμήματα. Κρατάτε τα μαλλιά και τα ρούχα σας μακριά από κινούμενα τμήματα. Τα χαλαρά ρούχα, τα κοσμήματα ή τα μακριά μαλλιά μπορούν να πιαστούν σε κινούμενα μέρη.
 - g) Εάν είναι δυνατή η τοποθέτηση μηχανισμών αναρρόφησης και συλλογής σκόνης πρέπει να συνδέονται και να χρησιμοποιούνται σωστά. Η χρήση μηχανισμού αναρρόφησης σκόνης μπορεί να μειώσει τους κινδύνους λόγω σκόνης.
 - h) Μη νομίζετε ότι είστε ασφαλείς και μην αδιαφορείτε για τους κανόνες ασφαλείας σχετικά με τα ηλεκτρικά εργαλεία, ακόμη και εάν έχετε εξοικειωθεί με το ηλεκτρικό εργαλείο λόγω της συχνής χρήσης. Οι απρόσεκτοι χειρισμοί μπορεί να προκαλέσουν σοβαρούς τραυματισμούς εντός κλασμάτων δευτερολέπτου.
- ### 4) Χρήση και χειρισμός του ηλεκτρικού εργαλείου
- a) Μη καταπονείτε το ηλεκτρικό εργαλείο. Για την εργασία σας χρησιμοποιείτε το κατάλληλο ηλεκτρικό εργαλείο. Με το κατάλληλο ηλεκτρικό εργαλείο δουλεύετε καλύτερα και ασφαλέστερα στη δεδομένη περιοχή λειτουργίας.
 - b) Μη χρησιμοποιείτε ηλεκτρικό εργαλείο, του οποίου ο διακόπτης παρουσιάζει βλάβη. Ένα ηλεκτρικό εργαλείο που δεν ενεργοποιείται ή απενεργοποιείται πλέον είναι επικίνδυνο και πρέπει να επισκευαστεί.
 - c) Αποσυνδέετε το βύσμα από την πρίζα και/ή αφαιρείτε έναν αφαιρούμενο συσσωρευτή, πριν προβείτε σε ρυθμίσεις στη συσκευή, σε αντικατάσταση εξαρτημάτων του εργαλείου εφαρμογής ή βάλτε στην άκρη το ηλεκτρικό εργαλείο. Αυτό το μέτρο προφύλαξης εμποδίζει την άσκοπη εκκίνηση του ηλεκτρικού εργαλείου.
 - d) Φυλάξτε τα αχρησιμοποιήτα ηλεκτρικά εργαλεία μακριά από τα παιδιά. Μη αφήνετε να χρησιμοποιούν το ηλεκτρικό εργαλείο άτομα μη εξοικειωμένα με αυτό ή που δεν έχουν διαβάσει τις οδηγίες. Τα ηλεκτρικά εργαλεία είναι επικίνδυνα εάν χρησιμοποιούνται από άπειρα άτομα.
 - e) Συντηρείτε με προσοχή τα ηλεκτρικά εργαλεία και τα εργαλεία εφαρμογής. Ελέγχετε εάν τα κινούμενα μέρη λειτουργούν απρόσκοπτα και δεν μαγκώνουν, εάν υπάρχουν σπασμένα ή κατεστραμμένα στοιχεία που θα μπορούσαν να επηρεάσουν τη λειτουργία του ηλεκτρικού εργαλείου. Πριν τη χρήση του ηλεκτρικού εργαλείου επισκευάζετε τα στοιχεία που έχουν υποστεί βλάβη. Πολλά ατυχήματα οφείλονται σε κακώς συντηρημένα ηλεκτρικά εργαλεία.
 - f) Διατηρείτε τα εργαλεία κοπής κοφτερά και καθαρά. Τα σωστά περιποιημένα εργαλεία κοπής με κοφτερές άκρες μαγκώνουν λιγότερο και είναι ευκολότερα στον χειρισμό.
 - g) Χρησιμοποιείτε ηλεκτρικά εργαλεία, εργαλεία εφαρμογής, κτλ. σύμφωνα με τις παρούσες οδηγίες. Συνυπολογίζετε παράλληλα τις συνθήκες εργασίας και την προς εκτέλεση εργασία. Διαφορετική από την προβλεπόμενη χρήση ηλεκτρικών εργαλείων μπορεί να δημιουργήσει επικίνδυνες καταστάσεις.
 - h) Διατηρείτε τις λαβές και τις επιφάνειές τους στεγνές, καθαρές και χωρίς λάδι/γράσο. Οι ολισθηρές λαβές και οι επιφάνειές τους εμποδίζουν τον ασφαλή χειρισμό και έλεγχο του ηλεκτρικού εργαλείου σε αναπάντεχες καταστάσεις.
- ### 5) Χρήση και χειρισμός του επαναφορτιζόμενου εργαλείου
- a) Φορτίζετε τους συσσωρευτές μόνο με φορτιστές που συστήνει ο κατασκευαστής. Εξαιτίας ενός φορτιστή, κατάλληλου για συγκεκριμένο είδος συσσωρευτών, προκαλείται κίνδυνος πυρκαγιάς εάν χρησιμοποιηθεί με άλλους συσσωρευτές.

- b) Χρησιμοποιείτε στα ηλεκτρικά εργαλεία μόνο τους προβλεπόμενους συσσωρευτές. Η χρήση άλλων συσσωρευτών μπορεί να προκαλέσει τραυματισμούς και κίνδυνο πυρκαγιάς.
- c) Κρατάτε τον αχρησιμοποίητο συσσωρευτή μακριά από συνδετήρες, νομίσματα, κλειδιά, καρφιά, βίδες ή άλλα μικρά μεταλλικά αντικείμενα που θα μπορούσαν να προκαλέσουν γεφύρωση των επαφών. Ένα βραχυκύκλωμα μεταξύ των επαφών του συσσωρευτή μπορεί να προκαλέσει εγκαύματα ή φωτιά.
- d) Σε περίπτωση εσφαλμένης χρήσης υπάρχει περίπτωση εκροής υγρού από τον συσσωρευτή. Αποφεύγετε την επαφή με αυτό. Σε περίπτωση τυχαίας επαφής, ξεπλύνετε με νερό. Σε περίπτωση που το υγρό εισχωρήσει στα μάτια, ζητήστε επιπλέον ιατρική βοήθεια. Το εκρέον υγρό του συσσωρευτή μπορεί να προκαλέσει δερματικούς ερεθισμούς ή εγκαύματα.
- e) Μη χρησιμοποιείτε συσσωρευτές που έχουν καταστραφεί ή τροποποιηθεί. Συμπεριλαμβανομένων που έχουν καταστραφεί ή τροποποιηθεί μπορεί να έχουν απρόβλεπτη συμπεριφορά και να οδηγήσουν σε φωτιά, έκρηξη ή κίνδυνο τραυματισμού.
- f) Μην εκθέτετε τους συσσωρευτές σε φωτιά ή πολύ υψηλές θερμοκρασίες. Η φωτιά ή θερμοκρασίες άνω των 130 °C μπορεί να προκαλέσουν έκρηξη.
- g) Τηρείτε όλες τις οδηγίες περί φόρτισης και μην φορτίζετε ποτέ τον συσσωρευτή ή το επαναφορτιζόμενο εργαλείο εκτός του θερμοκρασιακού εύρους που ορίζεται στις οδηγίες χρήσης. Η εσφαλμένη φόρτιση ή η φόρτιση εκτός του επιτρεπόμενου θερμοκρασιακού εύρους μπορούν να καταστρέψουν τον συσσωρευτή και να αυξήσουν τον κίνδυνο πυρκαγιάς.
- 6) Σέρβις
 - a) Η επισκευή του ηλεκτρικού εργαλείου σας πρέπει να πραγματοποιείται μόνο από εξειδικευμένο τεχνικό προσωπικό και μόνο με γνήσια ανταλλακτικά. Έτσι διατηρείται η ασφάλεια του ηλεκτρικού εργαλείου.
 - b) Ποτέ μη συντηρείτε κατεστραμμένους συσσωρευτές. Ολόκληρη η συντήρηση των συσσωρευτών πρέπει να πραγματοποιείται μόνο από τον κατασκευαστή ή εξουσιοδοτημένα σημεία εξυπηρέτησης πελατών.

Υποδείξεις ασφαλείας για REMS Akku-Press 22V ACC Connected

⚠️ ΠΡΟΕΙΔΟΠΟΙΗΣΗ

Διαβάστε όλες τις υποδείξεις ασφαλείας, τις οδηγίες, τις εικόνες και τα τεχνικά χαρακτηριστικά που διαθέτει το παρόν ηλεκτρικό εργαλείο. Η μη τήρηση των ακόλουθων οδηγιών μπορεί να προκαλέσει ηλεκτροπληξία, πυρκαγιά και/ή σοβαρούς τραυματισμούς.

Φυλάξτε όλες τις υποδείξεις ασφαλείας και τις οδηγίες για μελλοντική χρήση.

- Μη χρησιμοποιείτε το ηλεκτρικό εργαλείο εάν έχει υποστεί βλάβη. Υπάρχει κίνδυνος ατυχήματος.
- Κρατάτε σταθερό το ηλεκτρικό εργαλείο κατά τις εργασίες στη λαβή του περιβλήματος (6) και τη λαβή του διακόπτη (8), φροντίζοντας για σταθερότητα. Το ηλεκτρικό εργαλείο δημιουργεί πολύ υψηλή δύναμη προσαρίσματος. Είναι ασφαλέστερος ο χειρισμός με τα δύο χέρια. Να είστε λοιπόν ιδιαίτερα προσεκτικοί. Κατά τη χρήση του ηλεκτρικού εργαλείου, κρατάτε μακριά παιδιά και άλλα άτομα.
- Μην πιάνετε τα κινούμενα μέρη στην περιοχή προσαρίσματος. Υπάρχει κίνδυνος τραυματισμού από μάγκωμα των δαχτύλων ή του χεριού.
- Μη λειτουργείτε ποτέ τις ακτινικές πρέσες εάν το μπουλόνι συγκράτησης της λαβίδας (2) δεν είναι ασφαλισμένο. Υπάρχει κίνδυνος θραύσης και εκτοξευόμενα αντικείμενα μπορεί να προκαλέσουν σοβαρούς τραυματισμούς.
- Τοποθετείτε την ακτινική πρέσα με λαβίδα προσαρίσματος ή με δακτύλιο προσαρίσματος και ενδιάμεση λαβίδα στον προσαριστό σύνδεσμο πάντοτε κάθετα προς τον άξονα του σωλήνα. Εάν η κινητήρια μηχανή τοποθετηθεί λοξά στον άξονα σωλήνα, κινείται κάθετα προς τον άξονα σωλήνα λόγω της υψηλής κινητήριας δύναμής της. Έτσι, υπάρχει κίνδυνος σύνθλιψης των χεριών ή άλλων μερών του σώματος και/ή κίνδυνος θραύσης, ενώ εκτοξευόμενα αντικείμενα μπορεί να προκαλέσουν σοβαρούς τραυματισμούς.
- Τοποθετείτε τον δακτύλιο προσαρίσματος S (PR-2B) πάντα κάθετα προς τον άξονα σωλήνα επάνω στον προσαριστό σύνδεσμο. Κατά την τοποθέτηση της ακτινικής πρέσας με ενδιάμεση λαβίδα Z8 στον δακτύλιο προσαρίσματος S, βεβαιωθείτε ότι η ακτινική πρέσα έχει ελεύθερη γωνία περιστροφής. Υπάρχει κίνδυνος θραύσης, ενώ εκτοξευόμενα αντικείμενα μπορεί να προκαλέσουν σοβαρούς τραυματισμούς.
- Λειτουργείτε την ακτινική πρέσα μόνο αφού έχετε εφαρμόσει τη λαβίδα προσαρίσματος, τον δακτύλιο προσαρίσματος με την ενδιάμεση λαβίδα. Εκκινείτε τη διαδικασία προσαρίσματος μόνο για τη δημιουργία προσαριστής σύνδεσης. Χωρίς αντίβληψη από τον προσαριστό σύνδεσμο, η κινητήρια μηχανή, η λαβίδα προσαρίσματος, ο δακτύλιος προσαρίσματος και η ενδιάμεση λαβίδα καταπονούνται έντονα και χωρίς λόγο.
- Πριν τη χρήση λαβίδων προσαρίσματος, δακτυλίων προσαρίσματος με ενδιάμεσες λαβίδες (σιαγόνες προσαρίσματος, θηλίες προσαρίσματος με ενδιάμεσες σιαγόνες) άλλων κατασκευαστών, ελέγχετε εάν ενδείκνυνται για τις ακτινικές πρέσες της REMS. Λαβίδες προσαρίσματος, δακτύλιο προσαρίσματος με ενδιάμεσες λαβίδες άλλων κατασκευαστών μπορούν να χρησιμοποιούνται στα μηχανήματα REMS Akku-Press 22V ACC Connected, εάν είναι σχεδιασμένα για την απαιτούμενη ώθηση 32 kN, ταιριάζουν μηχανικά στην κινητήρια μηχανή REMS, μπορούν να ασφαλίζουν κανονικά και στο τέλος της διάρκειας ζωής τους ή σε περίπτωση καταπόνησης σπάνε ακίνδυνα, π.χ. χωρίς κίνδυνο αιωρούμενων εξαρτημάτων των σιαγόνων προσαρίσματος. Συνιστάται η χρήση μόνο λαβίδων προσαρίσματος, δακτυλίων προσαρίσματος με ενδιάμεσες λαβίδες, σχεδιασμένων με συντελεστή ασφαλείας $\geq 1,4$ κατά της ρωγμής κόπωσης, δηλ. με απαιτούμενη ώθηση 32 kN να αντέχουν ώθηση έως και 45 kN. Διαβάστε και τηρείτε, επίσης, τις οδηγίες χρήσης και τις υποδείξεις ασφαλείας του εκάστοτε κατασκευαστή/προμηθευτή των λαβίδων προσαρίσματος, των δακτυλίων προσα-

ρίσματος με ενδιάμεσες λαβίδες και τις οδηγίες εγκατάστασης και συναρμολόγησης του κατασκευαστή/προμηθευτή του προς προσαρίσματο συστήματος προσαριστής προσαρμογής και τηρείτε τυχόν εκεί αναφερόμενους περιορισμούς χρήσης. Σε περίπτωση μη τήρησης των ανωτέρω, υπάρχει κίνδυνος θραύσης, ενώ εκτοξευόμενα αντικείμενα μπορεί να προκαλέσουν σοβαρούς τραυματισμούς.

- Χρησιμοποιείτε μόνο άθικτες λαβίδες προσαρίσματος, δακτυλίου προσαρίσματος, ενδιάμεσες λαβίδες. Οι λαβίδες προσαρίσματος, οι δακτύλιο προσαρίσματος, οι ενδιάμεσες λαβίδες που έχουν υποστεί ζημιά μπορεί να μαγκώσουν ή να σπάσουν και/ή να καταστρέψουν την προσαριστή σύνδεση. Δεν επιτρέπεται η επισκευή των λαβίδων προσαρίσματος, των δακτυλίων προσαρίσματος, των ενδιάμεσων λαβίδων που έχουν υποστεί ζημιά. Σε περίπτωση μη τήρησης των ανωτέρω, υπάρχει κίνδυνος θραύσης, ενώ εκτοξευόμενα αντικείμενα μπορεί να προκαλέσουν σοβαρούς τραυματισμούς.
- Μη χρησιμοποιείτε τον δακτύλιο μεταφοράς (26) για προστασία από πτώση. Ο δακτύλιος μεταφοράς προορίζεται αποκλειστικά για αγκίστρωση σε ζώνες ώμου. Αναθέστε τον έλεγχο της κινητήριας μηχανής σε ένα εξουσιοδοτημένο συνεργείο εξυπηρέτησης πελατών της REMS εάν ο δακτύλιος μεταφοράς έχει καταπονηθεί πολύ.
- Αφαιρείτε το φιν ή τη μπαταρία πριν τη συναρμολόγηση/αποσυναρμολόγηση των λαβίδων προσαρίσματος, των δακτυλίων προσαρίσματος, των ενδιάμεσων λαβίδων. Υπάρχει κίνδυνος τραυματισμού.
- Τηρείτε τις προδιαγραφές συντήρησης του ηλεκτρικού εργαλείου και τις υποδείξεις συντήρησης των λαβίδων προσαρίσματος, των δακτυλίων προσαρίσματος, των ενδιάμεσων λαβίδων. Η τήρηση των κανονισμών συντήρησης συμβάλει στη διάρκεια ζωής του ηλεκτρικού εργαλείου, των λαβίδων προσαρίσματος, των δακτυλίων προσαρίσματος, των ενδιάμεσων λαβίδων.
- Μην αφήνετε ποτέ το ηλεκτρικό εργαλείο να λειτουργεί χωρίς επίβλεψη. Σε περίπτωση μεγάλων παύσεων εργασίας, απενεργοποιείτε το ηλεκτρικό εργαλείο και αφαιρείτε το βύσμα/τον συσσωρευτή. Εάν οι ηλεκτρικές συσκευές μένουν ανεπιτήρητες, ενδέχεται να προκύψουν κίνδυνοι, οι οποίοι μπορεί να προκαλέσουν υλικές ζημιές και ή σωματικές βλάβες.
- Τοποθετήστε το μέγιστο 3 από τους δακτυλίου προσαρίσματος XL 64–108 (PR-3S) στο βαλιτσάκι συστήματος XL-Boxx με ένθετο για δακτυλίου προσαρίσματος XL 64–108 (PR-3S) (Πρόσθετο εξάρτημα, Κωδ. Πρ. 579603). Η τήρηση του μέγιστου ορίου φορτίου με 3 δακτυλίου προσαρίσματος XL (PR-3S) μειώνει τον κίνδυνο υλικών ζημιών και/ή τραυματισμών.
- Ελέγχετε τακτικά το καλώδιο σύνδεσης, τα καλώδια προέκτασης του ηλεκτρικού εργαλείου και της παροχής τάσης για τυχόν βλάβες. Σε περίπτωση βλάβης τους, πρέπει να αντικαθίστανται από εξειδικευμένο τεχνικό προσωπικό ή από εξουσιοδοτημένο και συμβεβλημένο συνεργείο εξυπηρέτησης πελατών της REMS.
- Αφήνετε το ηλεκτρικό εργαλείο στα χέρια μόνο καταρισμένων ατόμων. Άτομα νεαρής ηλικίας επιτρέπεται να χρησιμοποιούν το ηλεκτρικό εργαλείο μόνο όταν είναι άνω των 16 ετών και μόνο στο πλαίσιο της ολοκλήρωσης της επαγγελματικής τους κατάρτισης και εφόσον έχουν τεθεί υπό την επίβλεψη καταρισμένου ατόμου.
- Παιδιά και άτομα που λόγω φυσικών, αισθητικών ή πνευματικών ικανοτήτων τους ή απειρίας ή έλλειψης γνώσης δεν είναι σε θέση να χειρίζονται με ασφάλεια το ηλεκτρικό εργαλείο δεν επιτρέπεται να το χρησιμοποιούν χωρίς την επίβλεψη ή τις οδηγίες ενός υπεύθυνου. Σε αντίθετη περίπτωση, υπάρχει κίνδυνος τραυματισμού λόγω εσφαλμένου χειρισμού.
- Χρησιμοποιείτε μόνο εγκεκριμένα και αναλόγως επισημασμένα καλώδια προέκτασης με επαρκές εμβαδόν διατομής. Χρησιμοποιείτε καλώδια προέκτασης μέγιστου μήκους 10 m με εμβαδόν διατομής 1,5 mm², 10-30 m με εμβαδόν διατομής 2,5 mm².

⚠️ ΚΙΝΔΥΝΟΣ

- Λαμβάνετε υπόψη και τηρείτε τις υποδείξεις ασφαλείας των λαβίδων προσαρίσματος REMS, των δακτυλίων προσαρίσματος REMS, των ενδιάμεσων λαβίδων REMS, των λαβίδων κοπής M της REMS, του κόπτη καλωδίων REMS, των λαβίδων προσαρίσματος Basic E01 της REMS, των ένθετων προσαρίσματος REMS. Η μη τήρηση των υποδείξεων ασφαλείας μπορεί να προκαλέσει υλικές ζημιές, σωματικές βλάβες, ηλεκτροπληξία ή πτώση.

Βλ. επίσης www.rems.de → Downloads → Υποδείξεις ασφαλείας: AKTINIKES ΠΡΕΣΕΣ

Υποδείξεις ασφαλείας για συσσωρευτές, ταχυφορτιστές, τροφοδοτικά τάσης

⚠️ ΠΡΟΕΙΔΟΠΟΙΗΣΗ

Διαβάστε όλες τις υποδείξεις ασφαλείας, τις οδηγίες, τις εικόνες και τα τεχνικά χαρακτηριστικά που διαθέτει το παρόν ηλεκτρικό εργαλείο. Η μη τήρηση των οδηγιών μπορεί να προκαλέσει ηλεκτροπληξία, πυρκαγιά και/ή σοβαρούς τραυματισμούς.

Φυλάξτε όλες τις υποδείξεις ασφαλείας και τις οδηγίες για μελλοντική χρήση.

Βλ. επίσης www.rems.de → Downloads → Οδηγίες χρήσης → Υποδείξεις ασφαλείας → Υποδείξεις ασφαλείας για συσσωρευτές, ταχυφορτιστές, τροφοδοτικά τάσης.

Δελτία δεδομένων ασφαλείας

















⚠️ ΠΡΟΕΙΔΟΠΟΙΗΣΗ

Διαβάστε τα δελτία δεδομένων ασφαλείας. Η μη τήρηση των οδηγιών μπορεί να προκαλέσει ηλεκτροπληξία, πυρκαγιά και/ή σοβαρούς τραυματισμούς.

Φυλάξτε όλες τις υποδείξεις ασφαλείας και τις οδηγίες για μελλοντική χρήση.

Βλ. www.rems.de → Downloads → Δελτία δεδομένων ασφαλείας → Συσσωρευτές.

Επεξήγηση συμβόλων

-  **ΚΙΝΔΥΝΟΣ** Κίνδυνος υψηλού βαθμού, μη τήρηση επιφέρει θάνατο ή σοβαρούς τραυματισμούς (μη αντιστρεπτούς).
-  **ΠΡΟΕΙΔΟΠΟΙΗΣΗ** Κίνδυνος μέτριου βαθμού, μη τήρηση θα μπορούσε να επιφέρει θάνατο ή σοβαρούς τραυματισμούς (μη αντιστρεπτούς).
-  **ΠΡΟΣΟΧΗ** Κίνδυνος χαμηλού βαθμού, μη τήρηση θα μπορούσε να επιφέρει μέτριους τραυματισμούς (αντιστρεπτούς).
-  **ΕΙΔΟΠΟΙΗΣΗ** Υλικές ζημιές, χωρίς υπόδειξη ασφαλείας! Χωρίς κίνδυνο τραυματισμού.
-  Κίνδυνος
-  Πτώση
-  Ηλεκτρική τάση
-  Πριν τη θέση σε λειτουργία, διαβάστε τις οδηγίες χρήσης
-  Χρησιμοποιείτε προστατευτικά ματιών
-  Χρησιμοποιείτε ωτοασπίδες
-  Το ηλεκτρικό εργαλείο ανταποκρίνεται στην κατηγορία προστασίας II
-  Ακατάλληλο για χρήση σε εξωτερικούς χώρους
-  Τροφοδοτικό μεταγωγής (SMPS)
-  Μετασχηματιστής ασφαλείας ανθεκτικός σε βραχυκύκλωμα (SCPST)
-  Φιλική προς το περιβάλλον διάθεση
-  Σήμανση συμμόρφωσης CE

1. Τεχνικά χαρακτηριστικά

Προβλεπόμενη χρήση

 **ΠΡΟΕΙΔΟΠΟΙΗΣΗ**

Η συσκευή REMS Akku-Press 22 V ACC Connected είναι σχεδιασμένη για τη δημιουργία πρεσαριστών συνδέσεων όλων των γνωστών συστημάτων πρεσαριστής προσαρμογής, για τη δημιουργία συνδέσεων για ηλεκτρικά καλώδια, για τη δημιουργία συνδέσεων για συστήματα προστασίας από πτώση, για την κοπή ράβδων με σπείρωμα, για την κοπή ηλεκτρικών καλωδίων. Η κινητήρια μηχανή μπορεί να συνδεθεί στο διαδίκτυο μέσω Wi-Fi για την ανταλλαγή δεδομένων μεταξύ της κινητήριας μηχανής και του cloud. Όλες οι λοιπές εφαρμογές δεν ανταποκρίνονται στον προορισμό χρήσης και συνεπώς απαγορεύονται.

Επισκόπηση χρήσης επαναφορτιζόμενων εργαλείων REMS, συσσωρευτών, ταχυφοριστών, τροφοδοτικών τάσης.

Βλ. www.rems.de → Downloads → Οδηγίες χρήσης → ΑΚΤΙΝΙΚΕΣ ΠΡΕΣΕΣ: ΛΟΙΠΑ ΕΓΓΡΑΦΑ



1.1. Παραδοτέος εξοπλισμός

Κινητήρια μηχανή, συσσωρευτής λιθίου-ιόντων 21,6 V, ταχυφοριστής, οδηγίες χρήσης, υποδείξεις ασφαλείας, μεταλλική κασετίνα/βαλιτσάκι συστήματος L-Boxx

1.2. Κωδικό προϊόντων

Κινητήρια μηχανή REMS Akku-Press 22V ACC Connected, χωρίς συσσωρευτή	576003
Λαβίδες πρεσαρίσματος REMS, δακτύλιο πρεσαρίσματος REMS,	βλ. Κατάλογο REMS
Ενδιάμεσες λαβίδες REMS	βλ. Κατάλογο REMS
Λαβίδες κοπής M REMS	571887
Κόφτης καλωδίων REMS	571889
Ακμή κοπής καλωδίων, συσκευασία 2 τεμ. (κόφτης καλωδίων REMS)	571855
Λαβίδα πρεσαρίσματος Basic E01 της REMS	570891
Ένθετα πρεσαρίσματος T 12 της REMS, συσκευασία 2 τεμ.	571571
REMS συσσωρευτής λιθίου-ιόντων 21,6 V, 2,5 Ah	571574
REMS συσσωρευτής λιθίου-ιόντων 21,6 V, 4,4 Ah	571581
REMS συσσωρευτής λιθίου-ιόντων 21,6 V, 5,0 Ah	571583
REMS συσσωρευτής λιθίου-ιόντων 21,6 V, 9,0 Ah	571585
Ταχυφοριστής 100–240 V, 90 W	571587
Ταχυφοριστής 100–240 V, 290 W	

Τροφοδοτικό τάσης 220–240 V/21,6 V, 15 A	571567
Τροφοδοτικό τάσης 220–240 V/21,6 V, 40 A	571578
Μεταλλική κασετίνα REMS Akku-Press 22V ACC Connected	571290
Βαλιτσάκι συστήματος L-Boxx	
REMS Akku-Press 22V ACC Connected	576345
REMS CleanM, Καθαριστικό μηχανών	140119

Μεταλλικές κασετίνες ή βαλιτσάκι συστήματος με ένθετο για λαβίδες πρεσαρίσματος REMS, δακτύλιους πρεσαρίσματος REMS, ενδιάμεσες λαβίδες, ως πρόσθετο εξάρτημα

1.3. Περιοχή εργασίας

Ακτινική πρέσα REMS Akku-Press 22V ACC Connected για τη δημιουργία πρεσαριστών συνδέσεων όλων των γνωστών συστημάτων πρεσαριστής προσαρμογής σε χαλυβδοσωλήνες, ανοξείδωτους χαλυβδοσωλήνες, χαλκοσωλήνες, πλαστικούς σωλήνες, συνδετικούς σωλήνες

Ø 10 – 108 (110) mm
Ø 3/8 – 4”

Βλ. επίσης www.rems.de → Προϊόντα → Ακτινικές πρέσες → Λαβίδες πρεσαρίσματος REMS, δακτύλιο πρεσαρίσματος REMS → Απόσπασμα καταλόγου (PDF)



1.4. Εύρος θερμοκρασίας λειτουργίας

Κινητήρια μηχανή	-10°C – +60°C (14°F – +140°F)
Συσσωρευτής	-10°C – +60°C (14°F – +140°F)
Ταχυφοριστής	0°C – +40°C (32°F – +104°F)
Τροφοδοτικό τάσης	-10°C – +45°C (14°F – +113°F)

Εύρος θερμοκρασίας αποθήκευσης > 0°C (32°F)

1.5. Λειτουργία Connected

Τα εγγεγραμμένα προϊόντα με λειτουργία Connected προσφέρουν στον χρήστη διάφορες πρόσθετες, εξαρτώμενες από το προϊόν λειτουργίες, όπως: Καταγραφή δεδομένων μέτρησης/πίεσης (ημερομηνία και ώρα πίεσης, μετρητής 1 αριθμός συμπίεσεων και χρόνος λειτουργίας, μετρητής 2 αριθμός συμπίεσεων και χρόνος λειτουργίας, μετρητής συνολικού αριθμού συμπίεσεων και χρόνου λειτουργίας, τάση συσσωρευτή, ένταση ρεύματος κατά την αποσύνδεση, μέγιστη ένταση ρεύματος, υπολειπόμενη χωρητικότητα συσσωρευτή, χρόνος συμπίεσης, διάγραμμα χρόνου-πίεσης, κ.λπ.) και δημιουργία αρχείων καταγραφής με το λογότυπο της εταιρείας, εμφάνιση μηνυμάτων σφάλματος, διαμόρφωση του προϊόντος (γλώσσα, ημερομηνία, ώρα, ζώνη ώρας, μονάδα πίεσης, διάρκεια φωτισμού LED και φωτεινότητα LED, χρόνος αναμονής, λειτουργία οδήγησης ACC, τόνο ειδοποιήσεων, κ.λπ.), ρύθμιση κλειδαριών χρήσης (άμεσο κλείδωμα ή διάστημα ανάδρασης ως προστασία από κλοπή, εύρος ώρας και ημερομηνίας για τους χρόνους κλειδώματος, περιορισμός του αριθμού συμπίεσεων που μπορούν να εκτελεστούν), γεωγραφικός εντοπισμός των τοποθεσιών εφαρμογής, μετατροπή ηχογραφήσεων φωνής σε επεξεργάσιμο κείμενο, μεταφόρτωση και αποθήκευση εικόνων συμπίεσης, εμφάνιση υποδείξεων (ετήσιος έλεγχος και επαναληπτικός έλεγχος, νέα έκδοση υλικολογισμικού, κατάσταση μπαταρίας κ.λπ.), λήψη και εγκατάσταση νέων εκδόσεων υλικολογισμικού.

1.6. Προωθητική δύναμη, εμβολισμός

Προωθητική δύναμη (ονομαστική δύναμη)	32 kN
Διαδρομή	41 mm

1.7. Ηλεκτρικά στοιχεία

Κινητήρια μηχανή	}	21,6 V =; 2,5 Ah
		21,6 V =; 4,4 Ah
		21,6 V =; 5,0 Ah
		21,6 V =; 9,0 Ah
Ταχυφοριστής	Input	100–240 V~, 50 – 60 Hz, 90 W
	Output	21,6 V = Με προστατευτική μόνωση, χωρίς παράσιτα
Ταχυφοριστής	Input	100–240 V~, 50 – 60 Hz, 290 W
	Output	21,6 V = Με προστατευτική μόνωση, χωρίς παράσιτα
Τροφοδοτικό 21,6 V (Κωδ. Πρ. 571567)	Input	220–240 V~, 50 – 60 Hz
	Output	21,6 V =, 15 A Με προστατευτική μόνωση, χωρίς παράσιτα
Τροφοδοτικό 21,6 V (Κωδ. Πρ. 571578)	Input	220–240 V~, 50 – 60 Hz
	Output	21,6 V =, 40 A Με προστατευτική μόνωση, χωρίς παράσιτα

1.8. Διαστάσεις

Κινητήρια μηχανή 295×310×81 mm (11,6"×12,2"×3,2")

1.9. Βάρος

Κινητήρια μηχανή χωρίς συσσωρευτή	2,9 kg	(6,4 lb)
REMS συσσωρευτής λιθίου-ιόντων 21,6 V, 2,5 Ah	0,4 kg	(0,9 lb)
REMS συσσωρευτής λιθίου-ιόντων 21,6 V, 4,4 Ah	0,8 kg	(1,8 lb)
REMS συσσωρευτής λιθίου-ιόντων 21,6 V, 5,0 Ah	0,8 kg	(1,8 lb)
REMS συσσωρευτής λιθίου-ιόντων 21,6 V, 9,0 Ah	1,1 kg	(2,4 lb)
Λαβίδα προσαρτήματος (μέσος όρος)	1,8 kg	(3,9 lb)
Ενδιάμεση λαβίδα Z2	2,0 kg	(4,4 lb)
Ενδιάμεση λαβίδα Z4	3,6 kg	(7,9 lb)
Ενδιάμεση λαβίδα Z5	3,8 kg	(8,4 lb)
Ενδιάμεση λαβίδα Z8	1,7 kg	(3,7 lb)
Δακτύλιος προσαρτήματος M54 (PR-3S)	3,1 kg	(6,8 lb)
Δακτύλιος προσαρτήματος U75 (PR-3B)	2,7 kg	(5,9 lb)

1.10. Πληροφορίες θορύβου

Τιμή εκπομπής στο σημείο εργασίας

$$L_{pA} = 74 \text{ dB(A)} \quad L_{WA} = 85 \text{ dB(A)} \quad K = 3 \text{ dB(A)}$$

1.11. Δονήσεις

Σταθμισμένη πραγματική τιμή επιτάχυνσης < 2,5 m/s² K = 1,5 m/s²

Η συγκεκριμένη τιμή εκπομπής δόνησης μετρήθηκε σύμφωνα με μια πρότυπη διαδικασία ελέγχου και μπορεί να χρησιμοποιηθεί για σύγκριση με άλλο ηλεκτρικό εργαλείο. Η συγκεκριμένη τιμή εκπομπής δόνησης μπορεί να χρησιμοποιηθεί και ως εισαγωγική αξιολόγηση της έκθεσης.

⚠ ΠΡΟΣΟΧΗ

Η τιμή εκπομπής δόνησης ενδέχεται να διαφέρει από την ενδεικτική τιμή, κατά την πραγματική χρήση του ηλεκτρικού εργαλείου, αναλόγως του τρόπου χρήσης του ηλεκτρικού εργαλείου. Σε συνάρτηση με τις πραγματικές συνθήκες χρήσης (περιοδική λειτουργία), ενδέχεται να απαιτείται λήψη μέτρων ασφαλείας για την προστασία του χειριστή.

2. Θέση σε λειτουργία

⚠ ΠΡΟΣΟΧΗ

Μετά από μακρά διάρκεια αποθήκευσης της κινητήριας μηχανής, πρέπει πριν από την εκ νέου θέση σε λειτουργία να ενεργοποιηθεί αρχικά η βαλβίδα υπερπίεσης πιέζοντας το πλήκτρο επαναφοράς (12). Εάν η βαλβίδα δεν κινείται ή κινείται με δυσκολία, απαγορεύεται η συμπίεση.

Η κινητήρια μηχανή θα πρέπει να παραδοθεί προς έλεγχο σε ένα εξουσιοδοτημένο και συμβεβλημένο συνεργείο εξυπηρέτησης πελατών της REMS.

Για τη χρήση των λαβίδων προσαρτήματος REMS και των δακτυλίων προσαρτήματος REMS με ενδιάμεσες λαβίδες για τα διάφορα συστήματα προσαρμογής σωλήνων ισχύουν τα εκάστοτε ισχύοντα έγγραφα πώλησης της REMS, βλ. επίσης www.rems.de → Downloads → Κατάλογοι, φυλλάδια προϊόντων. Εάν ο κατασκευαστής του συστήματος επιφέρει τροποποιήσεις σε στοιχεία των συστημάτων προσαρμογής σωλήνων ή θέσει σε κυκλοφορία νέα προϊόντα, θα πρέπει να ενημερωθείτε για τα νέα δεδομένα από τη REMS (Φαξ +49 7151 1707 - 110 ή με email info@rems.de). Διατηρούμε το δικαίωμα αλλαγών και τυχόν σφαλμάτων.

2.1. Ηλεκτρική σύνδεση

⚠ ΠΡΟΕΙΔΟΠΟΙΗΣΗ

Προσοχή στην τάση δικτύου! Πριν από τη σύνδεση της κινητήριας μηχανής, του ταχυφοριστή ή του τροφοδοτικού τάσης, ελέγχετε εάν η αναγραφόμενη στην πλακέτα χαρακτηριστικών τάση αντιστοιχεί με την τάση δικτύου. Σε εργασία, υγρά περιβάλλοντα, σε εξωτερικούς και εξωτερικούς χώρους ή σε παρόμοια σημεία τοποθέτησης λειτουργείτε το ηλεκτρικό εργαλείο στο δίκτυο μόνο μέσω ρελέ διαφυγής (διακόπτης FI), το οποίο διακόπτει την παροχή ενέργειας, μόλις το ρεύμα διαρροής προς τη γείωση υπερβεί τα 30 mA για 200 ms.

Συσσωρευτές λιθίου-ιόντων

Βαθιά εκφόρτιση λόγω χαμηλής τάσης

Δεν επιτρέπεται πτώση της τάσης των συσσωρευτών λιθίου-ιόντων κάτω από την ελάχιστη τάση, ειδικά υπάρχει περίπτωση βλάβης του συσσωρευτή λόγω βαθιάς εκφόρτισης. Οι κυψέλες των συσσωρευτών λιθίου-ιόντων της REMS έχουν προφορτιστεί κατά την παράδοση κατά περ. 40%. Γι' αυτό και οι συσσωρευτές λιθίου-ιόντων πρέπει να φορτίζονται πριν τη χρήση και να επαναφορτίζονται τακτικά. Εάν δεν τηρηθεί αυτή η προδιαγραφή των κατασκευαστών των κυψελών υπάρχει περίπτωση βλάβης του συσσωρευτή λιθίου-ιόντων λόγω βαθιάς εκφόρτισης.

Βαθιά εκφόρτιση λόγω αποθήκευσης

Εάν ένας σχετικά χαμηλά φορτισμένος συσσωρευτής λιθίου-ιόντων αποθηκευτεί μπορεί - σε περίπτωση μακράς αποθήκευσης - να αποφορτιστεί και να καταστραφεί. Γι' αυτό οι συσσωρευτές λιθίου-ιόντων πρέπει να φορτίζονται πριν την αποθήκευση και να επαναφορτίζονται το αργότερο μετά από έξι μήνες και οπωσδήποτε πριν από εκ νέου επιβάρυνση.

ΕΙΔΟΠΟΙΗΣΗ

Πριν από τη χρήση, φορτίστε τον συσσωρευτή λιθίου-ιόντων.

Για τη φόρτιση του συσσωρευτή λιθίου-ιόντων της REMS, χρησιμοποιείτε μόνο εγκεκριμένους ταχυφοριστές της REMS. Οι καινούριοι και επί μακρόν μη χρησιμοποιημένοι συσσωρευτές λιθίου-ιόντων φτάνουν την πλήρη χωρητικότητά μετά από αρκετές φορτίσεις.

Ταχυφοριστές

Εάν το βύσμα είναι τοποθετημένο, η πράσινη λυχνία ελέγχου ανάβει συνεχώς πράσινη. Εάν έχει τοποθετηθεί συσσωρευτής στον ταχυφοριστή, μία πράσινη λυχνία ελέγχου που αναβοσβήνει δείχνει ότι ο συσσωρευτής φορτίζεται. Εάν η πράσινη λυχνία ελέγχου ανάβει συνεχώς, ο συσσωρευτής έχει φορτίσει. Εάν μία κόκκινη λυχνία ελέγχου αναβοσβήνει κόκκινη, ο συσσωρευτής παρουσιάζει πρόβλημα. Εάν μια λυχνία ελέγχου ανάβει διαρκώς κόκκινη, η θερμοκρασία του ταχυφοριστή και/ή του συσσωρευτή κυμαίνεται εκτός του επιτρεπόμενου φάσματος λειτουργίας του ταχυφοριστή, δηλ. από 0°C έως +40°C.

ΕΙΔΟΠΟΙΗΣΗ

Οι ταχυφοριστές δεν είναι κατάλληλοι προς χρήση σε εξωτερικούς χώρους.

Τροφοδοτικά τάσης

Τα τροφοδοτικά τάσης είναι για τη λειτουργία σε δίκτυο των επαναφορτιζόμενων εργαλείων αντί για τους συσσωρευτές. Τα τροφοδοτικά τάσης διαθέτουν μια προστασία από υπερένταση και υπερβολική θερμοκρασία. Η κατάσταση λειτουργίας προβάλλεται μέσω ενός LED. Ένα LED που ανάβει, δείχνει ετοιμότητα λειτουργίας. Εάν το LED σβήσει ή αναβοσβήνει, προβάλλεται μια υπερένταση ή μια μη επιτρεπτή θερμοκρασία. Η χρήση της κινητήριας μηχανής δεν είναι δυνατή σε αυτό το διάστημα. Μετά από ένα διάστημα, το LED ανάβει ξανά και μπορείτε να συνεχίσετε την εργασία.

ΕΙΔΟΠΟΙΗΣΗ

Τα τροφοδοτικά τάσης δεν είναι κατάλληλα προς χρήση σε εξωτερικούς χώρους.

2.2. Τοποθέτηση (αλλαγή) της λαβίδας προσαρτήματος, της λαβίδας προσαρτήματος (PZ-4G) (Εικ. 3), της λαβίδας προσαρτήματος (PZ-S) (Εικ. 4), του δακτυλίου προσαρτήματος (PR-3S) με ενδιάμεση λαβίδα (Εικ. 5), του δακτυλίου προσαρτήματος (PR-3B) με ενδιάμεση λαβίδα (Εικ. 6), του δακτυλίου προσαρτήματος 45° (PR-2B) με ενδιάμεση λαβίδα (Εικ. 7), του δακτυλίου προσαρτήματος S (PR-2B) με ενδιάμεση λαβίδα (Εικ. 7)

Αφαιρέστε το βύσμα και/ή τον συσσωρευτή. Χρησιμοποιείτε μόνο λαβίδες και/ή δακτυλίου προσαρτήματος με συγκεκριμένο για το σύστημα περιγράμμα συμπίεσης, κατάλληλο για το προς συμπίεση σύστημα ρακόρ σωλήνωσης. Οι λαβίδες προσαρτήματος και/ή οι δακτύλιοι προσαρτήματος είναι χαραγμένοι στις σιαγόνες προσαρτήματος και/ή τα τμήματα προσαρτήματος με γράμματα προς σήμανση του περιγράμματος προσαρτήματος και με έναν αριθμό προς σήμανση του μεγέθους. Οι ενδιάμεσες λαβίδες επισημαίνονται με το γράμμα Z και ένα ψηφίο που χρησιμεύει στην ταξινόμηση στον επιτρεπόμενο δακτύλιο προσαρτήματος, ο οποίος επισημαίνεται αναλόγως. Με τον δακτύλιο προσαρτήματος 45° (PR-2B), βεβαιωθείτε ότι οι ενδιάμεσες λαβίδες Z1 χρησιμοποιούνται μόνο κάτω από 45° (Εικ. 7). Με τον δακτύλιο προσαρτήματος S (PR-2B), η ενδιάμεση λαβίδα Z8 μπορεί να στερεωθεί έτσι ώστε να περιστρέφεται αβαθμιδωτά (Εικ. 7). Διαβάζετε και τηρείτε τις οδηγίες εγκατάστασης και συναρμολόγησης του κατασκευαστή/προμηθευτή του προς προσαρτήματος συστήματος προσαρτήματος προσαρμογής. Μην συμπίεζετε ποτέ με ακατάλληλη λαβίδα και/ή δακτύλιο προσαρτήματος και ενδιάμεση λαβίδα (περίγραμμα προσαρτήματος, μέγεθος). Η προσαρτήση σύνδεση μπορεί να καταστραφεί και η κινητήρια μηχανή, καθώς και η λαβίδα και/ή ο δακτύλιος προσαρτήματος και η ενδιάμεση λαβίδα να υποστούν ζημία.

Τοποθετείτε την κινητήρια μηχανή κατά προτίμηση επάνω σε τραπέζι ή στο έδαφος. Η τοποθέτηση (αλλαγή) της λαβίδας προσαρτήματος, της ενδιάμεσης λαβίδας επιτυγχάνεται μόνο εάν οι κύλινδροι προσαρτήματος (5) κινηθούν εντελώς προς τα πίσω. Εάν χρειαστεί, πιέστε το πλήκτρο επαναφοράς (12), έως ότου οι κύλινδροι προσαρτήματος (5) επανέλθουν τέρμα πίσω στην αρχική τους θέση.

Ανοίξτε το μπουλόνι συγκράτησης της λαβίδας (2). Για τον σκοπό αυτό, τραβήξτε την ασφάλιση (4). Το μπουλόνι συγκράτησης της λαβίδας (2) αναπηδάει προς τα έξω με τη βοήθεια ελατηρίου επαναφοράς. Τοποθετήστε την επιλεγμένη λαβίδα προσαρτήματος/ενδιάμεση λαβίδα. Πιέστε προς τα κάτω το κουμπί (3) ακριβώς πάνω από το μπουλόνι συγκράτησης της λαβίδας (2) και σπρώξτε το μπουλόνι συγκράτησης της λαβίδας (2) προς τα εμπρός, μέχρι η ασφάλιση (4) να κουμπώσει (αυτόματο κλειδωμά της λαβίδας προσαρτήματος/ενδιάμεσης λαβίδας). Μην θέτετε τις ακτινικές πρέσες σε λειτουργία χωρίς να έχει τοποθετηθεί η λαβίδα προσαρτήματος, η ενδιάμεση λαβίδα με τον δακτύλιο προσαρτήματος. Η διαδικασία συμπίεσης διεξάγεται μόνο για την κατασκευή μιας προσαρτήσης σύνδεσης. Χωρίς αντίληψη κατά τη συμπίεση από τον προσαρτιστό σύνδεσμο, η κινητήρια μηχανή και/ή η λαβίδα προσαρτήματος, ο δακτύλιος προσαρτήματος και η ενδιάμεση λαβίδα επιφορτίζονται έντονα και χωρίς λόγο.

ΕΙΔΟΠΟΙΗΣΗ

Η κλειστή θέση του μπουλονιού συγκράτησης της λαβίδας παρακολουθείται ηλεκτρικά. Το προσαρτήμα μπορεί να πραγματοποιηθεί μόνο όταν το μπουλόνι συγκράτησης της λαβίδας είναι κλειστό.

2.3. Στοιχεία χειρισμού και οθόνη OLED

Η συσκευή REMS Akku-Press 22 V ACC Connected μπορεί να λειτουργήσει χρησιμοποιώντας διάφορα στοιχεία χειρισμού. Μια οθόνη OLED υψηλής αντίθεσης χρησιμοποιείται για την ευκρινή εμφάνιση μενού, υπομενού, σελίδων ρυθμίσεων και πληροφοριών καθώς και μηνυμάτων.

Πλήκτρο ενεργοποίησης/απενεργοποίησης

Πλήκτρο ενεργοποίησης/απενεργοποίησης (Εικ. 2 (24)) για την ενεργοποίηση και απενεργοποίηση της κινητήριας μηχανής. Για την απενεργοποίηση της κινητήριας μηχανής, πατήστε και κρατήστε πατημένο το πλήκτρο ενεργοποίησης/απενεργοποίησης για 2 δευτερόλεπτα.

Βηματικός διακόπτης ασφαλείας

Βηματικός διακόπτης ασφαλείας (Εικ. 1 (7)) για την εκτέλεση προεαρισμάτων και κατά τη λειτουργία του μενού για έξοδο από το αντίστοιχο υπομενού





Πλήκτρα αριστερά/δεξιά

Τα πλήκτρα αριστερά/δεξιά (Εικ. 2 (22)) κάτω από την οθόνη OLED διαθέτουν μεταβαλλόμενες λειτουργίες

Οθόνη OLED

Η οθόνη OLED χωρίζεται σε «Επάνω γραμμή εργαλείων», «Κύριο παράθυρο» και «Κάτω γραμμή εργαλείων».









Γραμμή εργαλείων επάνω

	Ένδειξη διαβαθμισμένης κατάστασης φόρτισης του συσσωρευτή Λειτουργία δικτύου
	Κλειδαριά χρήσης ενεργοποιημένη, κινητήρια μηχανή ξεκλειδωτή Κλειδαριά χρήσης ενεργοποιημένη, κινητήρια μηχανή κλειδωμένη Κλειδαριές χρήσης απενεργοποιημένες
	Επιτυχής λήψη νέας έκδοσης υλικολογισμικού. Νέα έκδοση υλικολογισμικού έτοιμη για εγκατάσταση.
	Κινητήρια μηχανή μη καταχωρημένη Κινητήρια μηχανή συνδεδεμένη στο cloud, κινητήρια μηχανή μη καταχωρημένη Κινητήρια μηχανή συνδεδεμένη στο cloud, κινητήρια μηχανή καταχωρημένη Η κινητήρια μηχανή δεν μπορεί να συνδεθεί στο cloud Κινητήρια μηχανή μη συνδεδεμένη στο cloud λόγω έλλειψης σύνδεσης Wi-Fi
	Wi-Fi συνδεδεμένο Wi-Fi συνδεδεμένο, απουσία σύνδεσης στο διαδίκτυο Wi-Fi απενεργοποιημένο Τα αποθηκευμένα δίκτυα Wi-Fi δεν είναι διαθέσιμα ή δεν υπάρχει ακόμα αποθηκευμένο δίκτυο Wi-Fi στην κινητήρια μηχανή.



Κύριο παράθυρο

	Αρχική σελίδα Εναλλασσόμενες ενδείξεις: Σελίδα καλωσορίσματος και έναρξης, μενού, υπομενού, σελίδες ρυθμίσεων και πληροφοριών, μηνύματα
--	---

Γραμμή εργαλείων κάτω











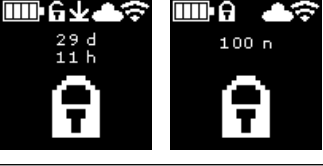

	Εμφάνιση επόμενου μενού
	Εμφάνιση μενού, επόμενου υπομενού ή σελίδας ρυθμίσεων
	Εμφάνιση προηγούμενου μενού / υπομενού
	Διακοπή / έξοδος / προβολή διαγράμματος πίεσης-χρόνου / επαναφορά μετρητών
	Αύξηση αριθμητικής τιμής
	Επόμενη γραμμή
	Το σύμβολο ανάβει συνεχώς: Επιβεβαιώστε την καταχώριση Το σύμβολο αναβοσβήνει: Το σημείο πρόσβασης της κινητήριας μηχανής είναι ενεργοποιημένο και έτοιμο για σύνδεση με την κινητή τερματική συσκευή.
	Εγγραφή φωνής
	Εγκατάσταση νέας έκδοσης υλικολογισμικού

Σελίδα καλωσορίσματος και έναρξης

	Σελίδα καλωσορίσματος με λογότυπο κατασκευαστή Έκδοση υλικολογισμικού
	Αρχική σελίδα Ημερομηνία, ώρα, τύπος κινητήριας μηχανής Κινητήρια μηχανή έτοιμη για λειτουργία



Μηνύματα









Τα μηνύματα εμφανίζονται όταν η κινητήρια μηχανή είναι ενεργοποιημένη, εάν έχει συμβεί κάποιο συμβάν.

 <p>2020-10-29 10:25 pm</p>	<p>Ετήσια επιθεώρηση και επαναληπτικός έλεγχος Εμφανίζεται όταν αναμένεται ετήσια επιθεώρηση και επαναληπτικός έλεγχος (≤ 0 d ή ≥ 30.000 n).</p>
 <p>2020-10-29 10:25 pm</p>	<p>Μνήμη γεμάτη Τα αποθηκευμένα δεδομένα θα αντικατασταθούν από εδώ και στο εξής (πρώτα τα παλαιότερα δεδομένα).</p>
	<p>Κλειδαριά χρήσης Αριθμός ημερών που απομένουν d μέχρι να κλειδωθεί η κινητήρια μηχανή Αριθμός συμπίεσεων που απομένουν n μέχρι να κλειδωθεί η κινητήρια μηχανή</p>
 	<p>Κλειδαριά χρήσης A Χρησιμοποιήστε το πλήκτρο δεξιά για να εμφανίσετε τον κωδικό QR στην οθόνη OLED. Σαρώστε τον κωδικό QR με μια κινητή τερματική συσκευή και αλλάξτε την κλειδαριά χρήσης της κινητήριας μηχανής μέσω της πύλης σέρβις της REMS.</p>
 	<p>Κλειδαριά χρήσης B Χρησιμοποιήστε το πλήκτρο δεξιά για να εμφανίσετε τον κωδικό QR στην οθόνη OLED. Σαρώστε τον κωδικό QR με μια κινητή τερματική συσκευή και αλλάξτε την κλειδαριά χρήσης της κινητήριας μηχανής μέσω της πύλης σέρβις της REMS.</p>
 	<p>Κλειδαριά χρήσης C Χρησιμοποιήστε το πλήκτρο δεξιά για να εμφανίσετε τον κωδικό QR στην οθόνη OLED. Σαρώστε τον κωδικό QR με μια κινητή τερματική συσκευή και αλλάξτε την κλειδαριά χρήσης της κινητήριας μηχανής μέσω της πύλης σέρβις της REMS.</p>
 	<p>Κλειδαριά χρήσης D Χρησιμοποιήστε το πλήκτρο δεξιά για να εμφανίσετε τον κωδικό QR στην οθόνη OLED. Σαρώστε τον κωδικό QR με μια κινητή τερματική συσκευή και αλλάξτε την κλειδαριά χρήσης της κινητήριας μηχανής μέσω της πύλης σέρβις της REMS.</p>
	<p>Wi-Fi NOT CONNECTED Η σύνδεση Wi-Fi δεν έχει ακόμη δημιουργηθεί ή δεν υπάρχει διαθέσιμο δίκτυο Wi-Fi στην κινητήρια μηχανή.</p>

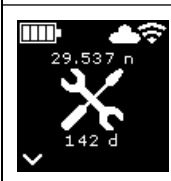
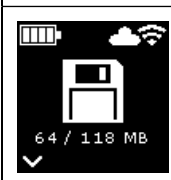
Μενού

Προβολή/επιλογή πληροφοριών, πρόσβαση σε υπομενού/ρυθμίσεις και σελίδες πληροφοριών και εγκατάσταση νέας έκδοσης υλικολογισμικού

	<p>Ρυθμίσεις</p>
	<p>Μετρητής 1 Ένδειξη: t₁ = Χρόνος λειτουργίας n₁ = Αριθμός συμπίεσεων Πατήστε και κρατήστε πατημένο το πλήκτρο δεξιά για 2 δευτερόλεπτα για να επαναφέρετε τον μετρητή.</p>

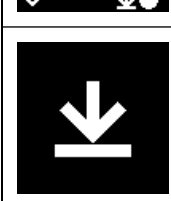

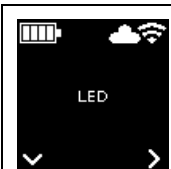
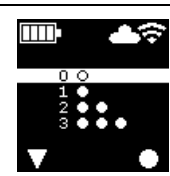

	<p>Μετρητής 2 Ένδειξη: t_2 = Χρόνος λειτουργίας n_2 = Αριθμός συμπίεσεων Πατήστε και κρατήστε πατημένο το πλήκτρο δεξιά για 2 δευτερόλεπτα για να επαναφέρετε τον μετρητή.</p>
	<p>Συνολικός μετρητής Ένδειξη: Σt = Συνολικός χρόνος λειτουργίας Σn = Συνολικός αριθμός συμπίεσεων Δεν είναι δυνατή η επαναφορά του μετρητή.</p>
	<p>Ετήσια επιθεώρηση και επαναληπτικός έλεγχος Ένδειξη: n = Συνολικός αριθμός συμπίεσεων (εμφανίζεται από τις 25.000 συμπίεσεις και μετά) d = Χρόνος που απομένει σε ημέρες μέχρι την ετήσια επιθεώρηση και τον επαναληπτικό έλεγχο</p>
	<p>Χρήση μνήμης Ένδειξη: κατειλημμένη μνήμη / μέγιστη διαθέσιμη μνήμη σε MB</p>
	<p>Έκδοση υλικολογισμικού Ένδειξη: Αριθμός σειράς κινητήριας μηχανής Εγκατεστημένη έκδοση υλικολογισμικού</p>
	<p>Έκδοση υλικολογισμικού Ένδειξη: Αριθμός σειράς κινητήριας μηχανής Εγκατεστημένη έκδοση υλικολογισμικού Διαθέσιμη έκδοση υλικολογισμικού Η εγκατάσταση είναι δυνατή μόνο όταν η κινητήρια μηχανή έχει συνδεθεί μέσω Wi-Fi στο cloud.</p>
	 <p>Έκδοση υλικολογισμικού Ένδειξη: Αριθμός σειράς κινητήριας μηχανής Εγκατεστημένη έκδοση υλικολογισμικού Διαθέσιμη έκδοση υλικολογισμικού ERROR REGISTRATION REQUIRED: Κινητήρια μηχανή μη καταχωρημένη. Η εγκατάσταση είναι δυνατή μόνο όταν η κινητήρια μηχανή καταχωρηθεί και συνδεθεί μέσω Wi-Fi στο cloud.</p>
	 <p>Έκδοση υλικολογισμικού Ένδειξη: Αριθμός σειράς κινητήριας μηχανής Εγκατεστημένη έκδοση υλικολογισμικού Διαθέσιμη έκδοση υλικολογισμικού Data Protection Information: Λάβετε υπόψη τις πληροφορίες προστασίας δεδομένων και ξεκινήστε την εγκατάσταση</p>
	<p>Γίνεται εγκατάσταση της έκδοσης υλικολογισμικού Μην απενεργοποιείτε την κινητήρια μηχανή και μην αφαιρείτε τον συσσωρευτή ή το τροφοδοτικό κατά την εγκατάσταση.</p>

Υπομενού / σελίδες ρυθμίσεων και πληροφοριών

Κάντε ρυθμίσεις στην κινητήρια μηχανή, καταχωρήστε την κινητήρια μηχανή στην πύλη σέρβις της REMS, στείλτε ένα μήνυμα συντήρησης, ρυθμίστε μια σύνδεση Wi-Fi.

	<p>Επιλογή φωτεινότητας των λυχνιών εργασίας LED</p> 
---	---

		<p>Ρυθμίσεις μέσω της πύλης σέρβις της REMS / του κωδικού QR Χρησιμοποιήστε το πλήκτρο δεξιά για να εμφανίσετε τον κωδικό QR στην οθόνη OLED. Σαρώστε τον κωδικό QR με μια κινητή τερματική συσκευή για να καλέσετε την πύλη σέρβις της REMS. Καταχωρίστε την κινητήρια μηχανή. Εάν η κινητήρια μηχανή είναι ήδη καταχωρημένη, καλείται απευθείας η σελίδα «ΔΙΑΧΕΙΡΙΣΗ ΠΡΟΪΟΝΤΩΝ».</p>
		<p>Ρύθμιση ημερομηνίας Εάν υπάρχει σύνδεση στο διαδίκτυο, η ημερομηνία ενημερώνεται αυτόματα όταν η κινητήρια μηχανή είναι ενεργοποιημένη. Σε αυτήν την περίπτωση δεν είναι δυνατή η χειροκίνητη ρύθμιση.</p>
		<p>Ρύθμιση ώρας Εάν υπάρχει σύνδεση στο διαδίκτυο, η ώρα ενημερώνεται αυτόματα όταν η κινητήρια μηχανή είναι ενεργοποιημένη. Σε αυτήν την περίπτωση δεν είναι δυνατή η χειροκίνητη ρύθμιση.</p>
		<p>Επιλογή μορφής ημερομηνίας</p> <ul style="list-style-type: none"> • EEEE-MM-HH • MM/HH/EEEE • HH.MM.EEEE
		<p>Επιλογή μορφής ώρας</p> <ul style="list-style-type: none"> • hh:mm (24 h) • hh:mm (12 h)
		<p>Επιλογή μονάδας πίεσης</p> <ul style="list-style-type: none"> • bar • psi
		<p>Ρύθμιση Support / τηλεδιάγνωση Στείλτε μήνυμα συντήρησης «SUPPORT» για την τηλεδιάγνωση</p>
		<p>Ρύθμιση σύνδεσης Wi-Fi / Ενεργοποίηση σημείου πρόσβασης Ένδειξη: Όνομα του συνδεδεμένου δικτύου Wi-Fi Ένδειξη: Όνομα του σημείου πρόσβασης της κινητήριας μηχανής Κωδικός πρόσβασης για σύνδεση Wi-Fi Διεύθυνση IP του σημείου πρόσβασης</p>
		<p>Ρύθμιση σύνδεσης Wi-Fi / Ενεργοποίηση σημείου πρόσβασης Ένδειξη: Το Wi-Fi είναι απενεργοποιημένο Ένδειξη: Όνομα του σημείου πρόσβασης της κινητήριας μηχανής Κωδικός πρόσβασης για σύνδεση Wi-Fi Διεύθυνση IP του σημείου πρόσβασης</p>
		<p>Ρύθμιση σύνδεσης Wi-Fi / Ενεργοποίηση σημείου πρόσβασης Ένδειξη: Η σύνδεση Wi-Fi δεν έχει ακόμη δημιουργηθεί ή δεν υπάρχει αποθηκευμένο δίκτυο Wi-Fi στην κινητήρια μηχανή Ένδειξη: Όνομα του σημείου πρόσβασης της κινητήριας μηχανής Κωδικός πρόσβασης για σύνδεση Wi-Fi Διεύθυνση IP του σημείου πρόσβασης</p>
		<p>Επαναφορά στις εργοστασιακές ρυθμίσεις</p>

		<p>Επαναφορά στις εργοστασιακές ρυθμίσεις Κλειδαριά χρήσης ενεργή, δεν είναι δυνατή η επαναφορά στις εργοστασιακές ρυθμίσεις, διαβάστε τις οδηγίες χρήσης</p>
		<p>Επαναφορά έκδοσης υλικολογισμικού Local RESTORE Wi-Fi RESTORE</p>



2.4 Εγγραφή κινητήριας μηχανής, σύνδεση κινητής τερματικής συσκευής, σύνδεση κινητήριας μηχανής στο cloud μέσω διαδικτύου

Για τη χρήση της λειτουργίας Connected, απαιτείται εγγραφή της κινητήριας μηχανής στην πύλη σέρβις της REMS και σύνδεση της κινητήριας μηχανής στο cloud μέσω διαδικτύου.

Υπόδειξη: Η κινητήρια μηχανή REMS Akku-Press 22 V ACC Connected μπορεί να χρησιμοποιηθεί και χωρίς εγγραφή της κινητήριας μηχανής και χωρίς σύνδεση στο διαδίκτυο. Ωστόσο, οι λειτουργίες Connected δεν είναι διαθέσιμες σε αυτήν την περίπτωση. Τα δεδομένα, εάν δεν υπάρχει σύνδεση στο διαδίκτυο, αποθηκεύονται στην κινητήρια μηχανή και αποστέλλονται στο cloud μόλις γίνει εγγραφή της κινητήριας μηχανής και σύνδεση στο cloud μέσω διαδικτύου.

2.4.1. Εγγραφή κινητήριας μηχανής στην πύλη σέρβις της REMS

Οι κινητήριες μηχανές μπορούν να εγγραφούν σε έναν εγγεγραμμένο χρήστη μέσω της πύλης σέρβις της REMS. Εάν δεν υπάρχει ακόμη λογαριασμός χρήστη, δημιουργήστε έναν λογαριασμό χρήστη στην πύλη σέρβις της REMS (<https://service.rems.de>) μέσω του σημείου μενού ΣΥΝΔΕΣΗ. Για να επιβεβαιώσετε την παρεχόμενη διεύθυνση email και ως τελευταίο βήμα στη διαδικασία εγγραφής, κάντε κλικ στον σύνδεσμο ενεργοποίησης στο email που αποστέλλεται.

- Ενεργοποιήστε την κινητήρια μηχανή.
- Πιέστε το πλήκτρο δεξιά (22) για προβολή του μενού «Ρυθμίσεις» . Πιέστε ξανά το πλήκτρο δεξιά. Πιέστε το πλήκτρο αριστερά για προβολή της σελίδας «Ρυθμίσεις μέσω της πύλης σέρβις της REMS» . Πατήστε το πλήκτρο δεξιά για να καλέσετε τον κωδικό QR.
- Σαρώστε τον κωδικό QR με την κινητή τερματική συσκευή, π.χ. με την κάμερα. Η πύλη σέρβις της REMS ανοίγει στο πρόγραμμα περιήγησης. Εγγραφή χρηστών στην πύλη σέρβις της REMS.
- Πατήστε το κουμπί «Εγγραφή προϊόντος». Η επιτυχής εγγραφή θα επιβεβαιωθεί. Εάν η κινητήρια μηχανή είναι ήδη καταχωρημένη, καλείται απευθείας η σελίδα «ΔΙΑΧΕΙΡΙΣΗ ΠΡΟΪΟΝΤΩΝ».

Η εγγραφή μπορεί να ανακληθεί μόνο από αυτόν τον χρήστη. Εάν το προϊόν πωληθεί, ο χρήστης πρέπει να ακυρώσει την εγγραφή, διαφορετικά ο αγοραστής του προϊόντος δεν θα μπορεί να εγγραφεί για να χρησιμοποιήσει τη λειτουργία Connected.

2.4.2. Σύνδεση κινητής τερματικής συσκευής με την κινητήρια μηχανή

Υπόδειξη: Η κινητήρια μηχανή μπορεί να συνδεθεί στο cloud μέσω ενός διαθέσιμου δικτύου Wi-Fi ή μέσω του hotspot μιας κινητής τερματικής συσκευής.

- Τοποθετήστε τον φορτισμένο συσσωρευτή στην κινητήρια μηχανή και πατήστε στιγμιαία το πλήκτρο ενεργοποίησης/απενεργοποίησης (24). Μετά από μερικά δευτερόλεπτα αναμονής, η οθόνη OLED ανάβει. Η κινητήρια μηχανή είναι έτοιμη για λειτουργία μόλις εμφανιστεί η αρχική σελίδα.
- Πιέστε το πλήκτρο δεξιά (22) για προβολή του μενού «Ρυθμίσεις» . Πιέστε ξανά το πλήκτρο δεξιά. Στη συνέχεια, πατήστε το πλήκτρο αριστερά αρκετές φορές μέχρι να εμφανιστεί το μενού «Ρύθμιση σύνδεσης Wi-Fi» . Πιέστε το πλήκτρο δεξιά για την προβολή της αντίστοιχης σελίδας ρύθμισης . Πατήστε και κρατήστε το πλήκτρο δεξιά για 2 δευτερόλεπτα μέχρι να αναβοσβήσει το σύμβολο «●» πάνω από το πλήκτρο δεξιά. Το σημείο πρόσβασης της κινητήριας μηχανής είναι πλέον ορατό στην κινητή τερματική συσκευή.
- Ανοίξτε τις ρυθμίσεις Wi-Fi (WLAN) στην κινητή τερματική συσκευή. Εάν είναι απαραίτητο, ενεργοποιήστε το Wi-Fi στην κινητή τερματική συσκευή. Για περισσότερες πληροφορίες, ανατρέξτε στις πληροφορίες κατασκευαστή της κινητής τερματικής συσκευής.
- Επιλέξτε το σημείο πρόσβασης «Αριθμός σειράς RE-AP» της κινητήριας μηχανής.
- Όταν σας ζητηθεί, εισάγετε τον κωδικό πρόσβασης WPA2 «12345678» για να κρυπτογραφήσετε τη μεταφορά δεδομένων μεταξύ της κινητήριας μηχανής και της κινητής τερματικής συσκευής και συνδεθείτε. Εάν ο κωδικός πρόσβασης έχει ήδη αποθηκευτεί στην κινητή τερματική συσκευή, δεν είναι απαραίτητο να εισάγετε ξανά τον κωδικό πρόσβασης. Η προτροπή για καταχώριση του κωδικού πρόσβασης δεν εμφανίζεται πλέον.

Η σελίδα διαμόρφωσης «Wi-Fi SELECTION» (Εικ. 8) ανοίγει αυτόματα στην κινητή τερματική συσκευή.





Υπόδειξη: Εάν η σελίδα διαμόρφωσης δεν ανοίξει αυτόματα, ανοίξτε το πρόγραμμα περιήγησης ιστού στην τερματική συσκευή και εισάγετε τη διεύθυνση IP του σημείου πρόσβασης της κινητήριας μηχανής <http://192.168.4.1> στη γραμμή διευθύνσεων.

2.4.3. Σύνδεση κινητήριας μηχανής στο cloud μέσω διαδικτύου

Σύνδεση κινητήριας μηχανής μέσω διαθέσιμου δικτύου Wi-Fi στο cloud μέσω διαδικτύου (Εικ. 8):

- Επιλέξτε το δίκτυο Wi-Fi από τη λίστα των εμφανιζόμενων δικτύων Wi-Fi (H), εισάγετε τον κωδικό πρόσβασης Wi-Fi (E) και δημιουργήστε τη σύνδεση με το κουμπί «Save» (D).

Υπόδειξη: Τα δίκτυα Wi-Fi που είναι συνδεδεμένα μέσω διακομιστή μεσο-λήψης δεν μπορούν να χρησιμοποιηθούν. Μια τέτοια σύνδεση χρησιμοποιείται, για παράδειγμα, για πρόσβαση επισκεπτών σε ξενοδοχεία ή δημόσια προσβάσιμα δίκτυα και μπορεί συχνά να αναγνωριστεί από το γεγονός ότι απαιτείται επιβεβαίωση σε μια σελίδα καλωσορίσματος ή σύνδεσης.

Τα σύμβολα «Wi-Fi»  και «Cloud»  εμφανίζονται στη γραμμή εργαλείων επάνω στην οθόνη OLED. Μπορεί να χρειαστούν μερικά λεπτά για να εμφανιστεί αυτή η ένδειξη. Εάν η ένδειξη δεν εμφανίζεται, απενεργοποιήστε την κινητήρια μηχανή και ενεργοποιήστε την ξανά. Τα σύμβολα «Wi-Fi»  και «Cloud»  εμφανίζονται στη γραμμή εργαλείων επάνω στην οθόνη OLED.

Η συσκευή REMS Akku-Press 22 V ACC Connected μπορεί να αποθηκεύσει έως και 10 δίκτυα Wi-Fi. Η κινητήρια μηχανή θα συνδεθεί αυτόματα μόλις είναι διαθέσιμο ένα ήδη γνωστό δίκτυο Wi-Fi.





Επιλέγοντας το πλαίσιο ελέγχου «show all» (A), εμφανίζονται όλα τα αποθηκευμένα δίκτυα Wi-Fi, συμπεριλαμβανομένων αυτών που δεν είναι διαθέσιμα αυτήν τη στιγμή. Εάν θέλετε να χρησιμοποιήσετε ένα συγκεκριμένο αποθηκευμένο δίκτυο Wi-Fi από τη λίστα των αποθηκευμένων δικτύων Wi-Fi (I), επιλέξτε το και πατήστε το κουμπί «Connect» (B). Για να διαγράψετε ένα αποθηκευμένο δίκτυο Wi-Fi, επιλέξτε το και πατήστε το κουμπί «Delete network» (C).

Σύνδεση κινητήριας μηχανής μέσω hotspot μιας κινητής τερματικής συσκευής στο cloud μέσω διαδικτύου (Εικ. 8):

Ως εναλλακτική λύση για τη σύνδεση της κινητήριας μηχανής μέσω ενός διαθέσιμου δικτύου Wi-Fi, η κινητήρια μηχανή μπορεί επίσης να συνδεθεί μέσω του hotspot μιας κινητής τερματικής συσκευής.

Κινητές τερματικές συσκευές με λειτουργικό σύστημα Android:

- Συνδέστε την κινητή τερματική συσκευή στην κινητήρια μηχανή (βλ. «2.4.2. Σύνδεση κινητής τερματικής συσκευής με την κινητήρια μηχανή»).
- Επιλέξτε «other SSID» (G) στη σελίδα διαμόρφωσης «Wi-Fi SELECTION» (Εικ. 8) και εισάγετε το όνομα του hotspot στο πεδίο εισαγωγής.
- Εισάγετε τον κωδικό πρόσβασης και αποθηκεύστε με το κουμπί «Save» (D). Το όνομα του hotspot θα εμφανιστεί στη λίστα των διαθέσιμων δικτύων Wi-Fi (H).
- Ενεργοποιήστε το hotspot μέσω του κέντρου ελέγχου στην κινητή τερματική συσκευή. Θα πρέπει να σημειωθεί ότι το εύρος ζώνης του hotspot στην κινητή τερματική συσκευή έχει οριστεί στα 2,4 GHz. Για περισσότερες πληροφορίες, ανατρέξτε στις πληροφορίες κατασκευαστή της κινητής τερματικής συσκευής.





Μετά από σύντομη αναμονή, η κινητήρια μηχανή συνδέεται στο hotspot. Τα σύμβολα «Wi-Fi»  και «Cloud»  εμφανίζονται στη γραμμή εργαλείων επάνω στην οθόνη OLED. Μπορεί να χρειαστούν μερικά λεπτά για να εμφανιστεί αυτή η ένδειξη. Εάν η ένδειξη δεν εμφανίζεται, απενεργοποιήστε την κινητήρια μηχανή και ενεργοποιήστε την ξανά. Τα σύμβολα «Wi-Fi»  και «Cloud»  εμφανίζονται στη γραμμή εργαλείων επάνω στην οθόνη OLED.

Κινητές τερματικές συσκευές με λειτουργικό σύστημα iOS:



- Συνδέστε την κινητή τερματική συσκευή στην κινητήρια μηχανή (βλ. «2.4.2. Σύνδεση κινητής τερματικής συσκευής με την κινητήρια μηχανή»).
- Επιλέξτε «other SSID» (G) στη σελίδα διαμόρφωσης «Wi-Fi SELECTION» (Εικ. 8) και εισάγετε το όνομα του hotspot της κινητής τερματικής συσκευής στο πεδίο εισαγωγής.
- Εισάγετε τον κωδικό πρόσβασης και αποθηκεύστε με το κουμπί «Save» (D). Το όνομα του hotspot θα εμφανιστεί στη λίστα των διαθέσιμων δικτύων Wi-Fi (H).
- Ενεργοποιήστε το hotspot στην κινητή τερματική συσκευή. Επιλέξτε το μενού «Ρυθμίσεις» και επιτρέψτε την πρόσβαση στο «Προσωπικό hotspot». Θα πρέπει να σημειωθεί ότι το εύρος ζώνης του hotspot στην κινητή τερματική συσκευή έχει οριστεί στα 2,4 GHz. Για iOS 15 και νεότερη έκδοση, επιλέξτε «Μεγιστοποίηση συμβατότητας». Για περισσότερες πληροφορίες, ανατρέξτε στις πληροφορίες κατασκευαστή της κινητής τερματικής συσκευής.

- Αφήστε ανοιχτή τη σελίδα ενεργοποίησης «Προσωπικό hotspot» και περιμένετε τουλάχιστον 10 δευτερόλεπτα.

Υπόδειξη: Η σύνδεση με το hotspot της κινητής τερματικής συσκευής είναι δυνατή μόνο εάν η σελίδα ενεργοποίησης παραμένει ανοιχτή.

Μετά από σύντομη αναμονή, η κινητήρια μηχανή συνδέεται στο hotspot. Τα σύμβολα «Wi-Fi»  και «Cloud»  εμφανίζονται στη γραμμή εργαλείων επάνω στην οθόνη OLED. Μπορεί να χρειαστούν μερικά λεπτά για να εμφανιστεί αυτή η ένδειξη. Εάν η ένδειξη δεν εμφανίζεται, απενεργοποιήστε την κινητήρια μηχανή και ενεργοποιήστε την ξανά. Τα σύμβολα «Wi-Fi»  και «Cloud»  εμφανίζονται στη γραμμή εργαλείων επάνω στην οθόνη OLED.

Ενεργοποίηση/απενεργοποίηση Wi-Fi

Το Wi-Fi μπορεί να ενεργοποιηθεί/απενεργοποιηθεί απευθείας από τα πλήκτρα αριστερά/δεξιά (22). Πατήστε και κρατήστε πατημένα τα πλήκτρα αριστερά/δεξιά ταυτόχρονα για 2 δευτερόλεπτα. Όταν το Wi-Fi είναι απενεργοποιημένο, θα εμφανιστεί ένα εικονίδιο «x» στη γραμμή εργαλείων στο επάνω μέρος της οθόνης OLED. Όταν το Wi-Fi είναι ενεργοποιημένο, μετά από μια επιτυχημένη σύνδεση εμφανίζονται στη γραμμή εργαλείων στο επάνω μέρος της οθόνης OLED τα σύμβολα «Wi-Fi»  και «Cloud» .

Προσοχή: Εάν η οθόνη OLED εμφανίζει την ένδειξη «Μετρητής 1» ή «Μετρητής 2», κατά την ενεργοποίηση/απενεργοποίηση του Wi-Fi, το λάθος πάτημα των πλήκτρων αριστερά/δεξιά μπορεί να επαναφέρει κατά λάθος τον μετρητή.

2.5. Πύλη σέρβις REMS (https://service.rems.de)

2.5.1. Λειτουργία Connected

Μετά την εγγραφή ενός προϊόντος με τη λειτουργία Connected, ο χρήστης μπορεί να χρησιμοποιήσει διάφορες πρόσθετες λειτουργίες που εξαρτώνται από το προϊόν και να κάνει ρυθμίσεις στην κινητήρια μηχανή μέσω της πύλης σέρβις της REMS.

Βλ. επίσης www.rems.de → Πύλη σέρβις



2.5.2. Διαχείριση προϊόντων

Επιλέξτε την καταχώριση μενού «Connected» → «Διαχείριση προϊόντων». Εμφάνιση όλων των προϊόντων που έχουν εγγραφεί στον χρήστη, προϊόντων με δικαιώματα πρόσβασης που έχουν παραχωρηθεί στον χρήστη και διαγραφέντων προϊόντων. Για λεπτομερή προβολή μιας κινητήριας μηχανής, επιλέξτε τον σχετικό σειριακό αριθμό.

nnnnnn-ijjj ΔΙΑΧΕΙΡΙΣΗ ΠΡΟΪΟΝΤΩΝ

REMS Akku-Press 22V ACC Connected

Ένδειξη: Σειριακός αριθμός, προϊόν, σημειώσεις, καταχωρήθηκε στις, κατάσταση σύνδεσης, μετρητές 1 και 2 (αριθμός συμπίεσεων, χρόνος λειτουργίας, χρόνος ενημέρωσης, επαναφορά μετρητή), συνολικός μετρητής (αριθμός συμπίεσεων, χρόνος λειτουργίας, χρόνος ενημέρωσης), επόμενο σέρβις (ημέρες), έκδοση υλικολογισμικού, οδηγίες χρήσης, παραχωρούνται δικαιώματα πρόσβασης για

Κουμπιά:

Προβολή συμπίεσεων	Επισκόπηση συμπίεσεων, διαγραμμάτων χρόνου-πίεσης και φωνητικών μηνυμάτων
Πρωτόκολλα	Δημιουργία, επεξεργασία, διαγραφή αρχείου καταγραφής, λήψη αρχείου καταγραφής
Ακύρωση εγγραφής*)	Ακύρωση εγγραφής κινητήριας μηχανής
Εκχώρηση δικαιωμάτων πρόσβασης*)	Εκχώρηση δικαιωμάτων πρόσβασης στην κινητήρια μηχανή σε άλλους χρήστες ¹⁾
Χάρτη	Ανοίξτε τον χάρτη με τις θέσεις συμπίεσης της κινητήριας μηχανής

*) Εμφάνιση μόνο για χρήστες που έχουν καταχωρήσει την κινητήρια μηχανή

Ρύθμιση στην πύλη σέρβις:

Μορφή ημερομηνίας	EEEE-MM-HH*, MM/HH/EEEE, HH.MM.EEEE
Μορφή ώρας	12, 24 ¹⁾
Ζώνη ώρας	Επιλογή ζώνης ώρας, (UTC+01:00) ¹⁾
Μονάδα πίεσης	bar ¹⁾ , psi
Ένδειξη μετρητή κάτω από smiley	Καμία ένδειξη, μετρητής 1, μετρητής 2, συνολικός μετρητής ενεργή, ανενεργή ¹⁾
Κλειδαριά χρήσης	
Κλειδαριά χρήσης	
Διάστημα ερωτημάτων [ημέρα/ημέρες]	Ελεύθερα επιλέξιμο, (0) ¹⁾
Χρόνος αναμονής [min]	2-20, (10) ¹⁾
Λειτουργία οδήγησης ACC	ενεργή ¹⁾ , ανενεργή
Διάρκεια φωτισμού LED [s]	0-120, (120) ¹⁾
Φωτεινότητα [%]	1-100 (100) ¹⁾
Ήχοι ειδοποίησης	ενεργή ¹⁾ , ανενεργή
Έκδοση υλικολογισμικού	Εμφάνιση της τρέχουσας εγκατεστημένης έκδοσης υλικολογισμικού

*) Εργοστασιακή ρύθμιση

Οι τροποποιημένες ρυθμίσεις πρέπει να επιβεβαιωθούν με το κουμπί «Υποβολή αλλαγών».

Σφάλμα:

Λίστα με τα τελευταία μηνύματα σφάλματος

2.5.3. Συμπίεσεις REMS Akku-Press Connected

Επιλέξτε καταχώριση μενού «Connected» → «Συμπίεσεις Akku-Press Connected». Εμφάνιση των συμπίεσεων όλων των προϊόντων που έχουν εγγραφεί στον χρήστη, προϊόντων με δικαιώματα πρόσβασης που έχουν παραχωρηθεί στον χρήστη και διαγραφέντων προϊόντων. Για λεπτομερή προβολή μιας συμπίεσης, επιλέξτε συμπίεση.

Συμπίεση nnnn DETAIL

Σειριακός αριθμός nnnnnn-ijjj

REMS Akku-Press 22V ACC Connected

Εμφάνιση λεπτομερών πληροφοριών για τη συμπίεση: Ημερομηνία και ώρα συμπίεσης, πίεση συμπίεσης εντός των προδιαγραφών, τάση συσσωρευτή κατά τη διαδικασία συμπίεσης, ένταση ρεύματος κατά την απενεργοποίηση, εναπομείνουσα χωρητικότητα συσσωρευτή, μέγιστη ένταση ρεύματος, εσωτερική θερμοκρασία κινητήριας μηχανής, χρόνος συμπίεσης, μετρητής 1 συμπίεσεις, μετρητής 1 χρόνος λειτουργίας, μετρητής 2 συμπίεσεις, μετρητής 2 χρόνος λειτουργίας, μετρητής ολικών συμπίεσεων, μετρητής συνολικού χρόνου λειτουργίας.

Μπορείτε να εισάγετε ένα κείμενο για κάθε συμπίεση στο πεδίο «Σημείωση». Εναλλακτικά, μια ηχογράφηση φωνής μπορεί να μετατραπεί σε επεξεργασμένο κείμενο μέσω του «speech-to-text» (αναγνώριση ομιλίας). Το κείμενο που έχει μετατραπεί εμφανίζεται στο πεδίο «Σημείωση». Το κείμενο που έχει μετατραπεί, πρέπει να ελεγχθεί από τον χρήστη και να διορθωθεί εάν είναι απαραίτητο.

Μπορείτε να ανεβάσετε εικόνες (jpg, png) για κάθε συμπίεση στο σημείο «Εικόνες». Για τον σκοπό αυτό, πατήστε το κουμπί «+ Μεταφόρτωση εικόνων», επιλέξτε εικόνες και επιβεβαιώστε. Εναλλακτικά, οι εικόνες μπορούν να σύρονται απευθείας μέσω drag and drop στο κουμπί «+ Μεταφόρτωση εικόνων». Και στις δύο περιπτώσεις, οι εικόνες μεταφορτώνονται αυτόματα και είναι διαθέσιμες ως μικρογραφίες. Η εικόνα που εμφανίζεται μπορεί να διαγραφεί χρησιμοποιώντας το εικονίδιο «Κάδος Ανακύκλωσης». Οι μικρογραφίες μπορούν επίσης να προβληθούν σε λειτουργία πλήρους οθόνης. Τα πλήκτρα-βέλη μπορούν να χρησιμοποιηθούν για εναλλαγή μεταξύ διαφορετικών εικόνων.

Κατά τη δημιουργία ενός αρχείου καταγραφής, οι εικόνες που μεταφορτώνονται για τις επιλεγμένες συμπίεσεις παρατίθενται στο κάτω μέρος του αρχείου καταγραφής, ομαδοποιημένες κατά σειριακό αριθμό της κινητήριας μηχανής και αριθμό συμπίεσης.

Κατά τη διαγραφή του λογαριασμού χρήστη, οι μεταφορτωμένες εικόνες διαγράφονται αυτόματα.

Επιπλέον, εμφανίζονται η κατά προσέγγιση τοποθεσία και το διάγραμμα πίεσης-χρόνου της συμπίεσης. Για τον προσδιορισμό της τοποθεσίας συμπίεσης (γεωγραφικός εντοπισμός), η λειτουργία Wi-Fi της κινητήριας μηχανής πρέπει να είναι ενεργοποιημένη τη στιγμή της συμπίεσης και το Google Geolocation API πρέπει να μπορεί να προσδιορίσει την τοποθεσία εφαρμογής από τις μεταδιδόμενες πληροφορίες Wi-Fi.

Προκειμένου να προστατευθεί το απόρρητο της τοποθεσίας του χρήστη, ο χρήστης μπορεί να θολώσει τις γεωσυντεταγμένες της τοποθεσίας συμπίεσης. Η συσκότιση προκαλεί υποβάθμιση της ποιότητας των γεωσυντεταγμένων της αρχικής τοποθεσίας συμπίεσης. Αυτή η πράξη δεν μπορεί να αναιρεθεί.

2.5.4. Πρωτόκολλα REMS Akku-Press Connected

Μέσω της καρτέλας «Connected» → «Πρωτόκολλα REMS Akku-Press Connected», ανοίγει η σελίδα «Πρωτόκολλα συμπίεσεων». Τα πρωτόκολλα μπορούν να δημιουργηθούν, να επεξεργαστούν, να διαγραφούν ή να αποθηκευτούν μέσω λήψης.

Επεξεργασία πρωτοκόλλων συμπίεσεων #nnnn

Επιλέξτε «Επεξεργασία» για να ανοίξετε τη σελίδα για την επεξεργασία του αντίστοιχου πρωτοκόλλου. Εισάγετε δεδομένα στα πεδία «Έναρξη υπηρεσίας», «Λήξη υπηρεσίας», «Ανάδοχος», «Πελάτης», «Περαιτέρω πληροφορίες». Τα δεδομένα στα πεδία «Ανάδοχος» και «Πελάτης» μπορούν να εισαχθούν μόνο εάν επιβεβαιωθεί το παραπάνω πλαίσιο ελέγχου.

Χρησιμοποιήστε το πλαίσιο ελέγχου για να επιλέξετε συμπίεσεις που θα συμπεριληφθούν στο πρωτόκολλο. Πατήστε το κουμπί «Εφαρμογή» για να αποδεχτείτε τις επιλεγμένες συμπίεσεις στο πρωτόκολλο. Το πρωτόκολλο δημιουργείται και είναι επίσης διαθέσιμο για λήψη.

Το λογότυπο της εταιρείας σας μπορεί να τοποθετηθεί στα πρωτόκολλα. Για να το κάνετε αυτό, αποθηκεύστε το λογότυπο της εταιρείας στην πύλη σέρβις της REMS στο «Μενού χρήστη» → «Αλλαγή δεδομένων χρήστη». Εάν το εταιρικό λογότυπο είναι αποθηκευμένο, αυτό θα συμπεριληφθεί στο πρωτόκολλο.

3. Λειτουργία

3.1. Διαδικασία συμπίεσης

⚠ ΠΡΟΣΟΧΗ

Μετά από μακρά διάρκεια αποθήκευσης της κινητήριας μηχανής, πρέπει πριν από την εκ νέου θέση σε λειτουργία να ενεργοποιηθεί αρχικά η βαλβίδα υπερπίεσης πιέζοντας το πλήκτρο επαναφοράς (12). Εάν η βαλβίδα δεν κινείται ή κινείται με δυσκολία, απαγορεύεται η συμπίεση. Η κινητήρια μηχανή θα πρέπει να παραδοθεί προς έλεγχο σε ένα εξουσιοδοτημένο και συμβεβλημένο συνεργείο εξυπηρέτησης πελατών της REMS.

Πριν από κάθε χρήση, η λαβίδα πρεσαρίσματος, ο δακτύλιος πρεσαρίσματος και η ενδιάμεση λαβίδα, ειδικά το περίγραμμα πρεσαρίσματος (10, 16) των

σιαγόνων πρεσαρίσματος (9) και/ή και τα 3 τμήματα πρεσαρίσματος (15), πρέπει να ελέγχονται για τυχόν ζημιές και φθορά. Μην χρησιμοποιείτε λαβίδες πρεσαρίσματος, δακτύλιους πρεσαρίσματος και ενδιάμεσες λαβίδες που έχουν υποστεί ζημιά ή φθορά. Ειδικά, υπάρχει κίνδυνος μη ορθής συμπίεσης και/ή ατυχήματος.

Πριν από κάθε χρήση, η κινητήρια μηχανή και η εκάστοτε εφαρμοζόμενη λαβίδα πρεσαρίσματος, ο εκάστοτε εφαρμοζόμενος δακτύλιος πρεσαρίσματος με ενδιάμεση λαβίδα πρέπει να υποβάλλονται σε δοκιμαστική συμπίεση με τοποθετημένο πρεσαριστό σύνδεσμο. Παράλληλα, η λαβίδα πρεσαρίσματος (1), ο δακτύλιος πρεσαρίσματος (14) με ενδιάμεση λαβίδα πρέπει να ταιριάζουν μηχανικά στην κινητήρια μηχανή και να μπορούν να ασφαλισουν σωστά. Στη λαβίδα πρεσαρίσματος (Εικ. 1), τον δακτύλιο πρεσαρίσματος (PR-3B) (Εικ. 6), τον δακτύλιο πρεσαρίσματος 45° (PR-2B) (Εικ. 7), τον δακτύλιο πρεσαρίσματος S (PR-2B) (Εικ. 7) θα πρέπει, μετά την ολοκλήρωση της συμπίεσης, να γίνεται πλήρης κλείσιμο των σιαγόνων πρεσαρίσματος (9) στο «Α». Στη λαβίδα πρεσαρίσματος (PZ-4G) (Εικ. 3), τη λαβίδα πρεσαρίσματος (PZ-S) (Εικ. 4) θα πρέπει, μετά την ολοκλήρωση της συμπίεσης, να γίνεται πλήρης κλείσιμο των σιαγόνων πρεσαρίσματος (9) στο «Α», αλλά και στην απέναντι πλευρά «Β». Στον δακτύλιο πρεσαρίσματος (PR-3S) (Εικ. 5), θα πρέπει, μετά την ολοκλήρωση της συμπίεσης, να γίνεται πλήρης κλείσιμο των τμημάτων πρεσαρίσματος (15) στο «Α», αλλά και στην απέναντι πλευρά «Β». Ελέγξτε τη στεγανότητα της σύνδεσης (τηρείτε τις ισχύουσες σε κάθε χώρα διατάξεις, τα πρότυπα, τις οδηγίες, κτλ.).

Εάν, κατά το κλείσιμο της λαβίδας πρεσαρίσματος, του δακτυλίου πρεσαρίσματος, προκύπτει ορατό γρέζι στο περιβλήμα συμπίεσης, η συμπίεση ενδέχεται να παρουσιάζει πρόβλημα ή διαρροή (βλ. «5. Βλάβες»).

ΠΡΟΣΟΧΗ

Προς αποφυγή ζημιών στην κινητήρια μηχανή και υπό συνθήκες εργασίας, όπως παραδείγματος χάριν απεικονίζονται στις Εικ. 10 έως 12, προσέχετε ώστε να μην εμφανίζεται τάνυση μεταξύ της λαβίδας πρεσαρίσματος, του δακτυλίου πρεσαρίσματος, της ενδιάμεσης λαβίδας, του ρακόρ σωλήνωσης και της κινητήριας μηχανής. Σε περίπτωση μη τήρησης των ανωτέρω, υπάρχει κίνδυνος θραύσης, ενώ εκτοξευόμενα αντικείμενα μπορεί να προκαλέσουν σοβαρούς τραυματισμούς.

3.1.1. Ενεργοποίηση και απενεργοποίηση της κινητήριας μηχανής

Η συσκευή REMS Akku-Press 22 V ACC Connected ενεργοποιείται πατώντας το πλήκτρο ενεργοποίησης/απενεργοποίησης (24). Μετά την ενεργοποίηση, η σελίδα καλωσορίσματος εμφανίζεται στην οθόνη OLED. Μετά από αυτό, θα εμφανιστούν μηνύματα εάν είναι απαραίτητα. Η κινητήρια μηχανή είναι έτοιμη για λειτουργία μόλις εμφανιστεί στην οθόνη OLED η αρχική σελίδα με την ημερομηνία, την ώρα και τον τύπο της κινητήριας μηχανής. Πατήστε και κρατήστε πατημένο το πλήκτρο ενεργοποίησης/απενεργοποίησης για 2 δευτερόλεπτα για να απενεργοποιήσετε την κινητήρια μηχανή. Εάν η κινητήρια μηχανή δεν χρησιμοποιείται, παραμένει σε αναμονή και απενεργοποιείται μετά την πάροδο του χρόνου αναμονής. Ο χρόνος αναμονής μπορεί να αλλάξει στην πύλη σέρβις της REMS.

Εάν η κινητήρια μηχανή είναι ενεργοποιημένη χωρίς σύνδεση στο διαδίκτυο, η ημερομηνία και η ώρα μπορούν να ρυθμιστούν χειροκίνητα. Εάν υπάρχει σύνδεση στο διαδίκτυο, η ημερομηνία και η ώρα ανακτώνται αυτόματα από το διαδίκτυο όταν η κινητήρια μηχανή είναι ενεργοποιημένη και τότε δεν είναι δυνατή η χειροκίνητη ρύθμιση. Εάν εμφανίζεται λάθος ώρα παρά την υπάρχουσα σύνδεση στο διαδίκτυο, ελέγξτε στην πύλη σέρβις της REMS εάν έχει ρυθμιστεί η σωστή ζώνη ώρας.

3.1.2. Βήματα εργασίας

Πιέστε τη λαβίδα πρεσαρίσματος (1) με το χέρι σας τόσο ώστε η λαβίδα πρεσαρίσματος να μπορεί να ωθηθεί πάνω από τον πρεσαριστό σύνδεσμο. Τοποθετήστε την κινητήρια μηχανή με λαβίδα πρεσαρίσματος στο ρακόρ σωλήνωσης σε ορθή γωνία ως προς τον άξονα του σωλήνα. Απελευθερώστε τη λαβίδα πρεσαρίσματος έτσι ώστε να κλείσει γύρω από το ρακόρ σωλήνωσης. Κρατήστε την κινητήρια μηχανή από τη λαβή του περιβλήματος (6) και τη λαβή του διακόπτη (8).

Τοποθετήστε τον δακτύλιο πρεσαρίσματος (14) γύρω από τον πρεσαριστό σύνδεσμο. Τοποθετήστε την ενδιάμεση λαβίδα (13) στην κινητήρια μηχανή και ασφαλίστε το μπουλόνι συγκράτησης της λαβίδας. Πιέστε με το χέρι την ενδιάμεση λαβίδα (13), ωστόσο εφαρμόσει στον δακτύλιο πρεσαρίσματος. Αφήστε ελεύθερη την ενδιάμεση λαβίδα, ώστε οι ακτίνες/τα ημισφαίρια της ενδιάμεσης λαβίδας να εφαρμόσουν καλά στα μπουλόνια προσάρτησης/στα σφαιρικά ρουλεμάν του δακτυλίου πρεσαρίσματος και ο δακτύλιος πρεσαρίσματος στο ρακόρ σωλήνωσης (Εικ. 9). Με τον δακτύλιο πρεσαρίσματος 45° (PR-2B), βεβαιωθείτε ότι οι ενδιάμεσες λαβίδες Z1 χρησιμοποιούνται μόνο κάτω από 45° (Εικ. 7). Με τον δακτύλιο πρεσαρίσματος S (PR-2B), η ενδιάμεση λαβίδα Z8 μπορεί να στερεωθεί έτσι ώστε να περιστρέφεται αβαθμίδωτα (Εικ. 7).

ΕΙΔΟΠΟΙΗΣΗ

Χρησιμοποιείτε μόνο την εγκεκριμένη για τον δακτύλιο πρεσαρίσματος και την ακτινική πρέσα ενδιάμεση λαβίδα, βλ. «2.2. Τοποθέτηση (αλλαγή) της λαβίδας πρεσαρίσματος...». Η μη τήρηση μπορεί να οδηγήσει σε ελαττωματικά ή μη στεγανά πρεσαρίσματα, ενώ μπορεί να υποστεί ζημιά ο δακτύλιος πρεσαρίσματος και η ενδιάμεση λαβίδα.

Επιλέξτε τη λειτουργία οδήγησης ACC (βλ. «3.1.4. Ασφάλεια λειτουργίας»).





Κρατήστε πατημένο τον βηματικό διακόπτη ασφαλείας (7) και ενεργοποιήστε τη συμπίεση.

Υπόδειξη: Μια συμπίεση μπορεί να ενεργοποιηθεί μόνο όταν η κινητήρια μηχανή βρίσκεται στην αρχική οθόνη ή στο μενού «Συμπίεση».

Το έγχρωμο LED της ένδειξης πίεσης συμπίεσης (20) και η οθόνη OLED (21) απεικονίζουν εάν η πίεση συμπίεσης της κινητήριας μηχανής κυμάνθηκε εντός της προκαθορισμένης τιμής.

Πιέστε με το χέρι τη λαβίδα πρεσαρίσματος, ώστε να μπορεί να αφαιρεθεί από το ρακόρ σωλήνωσης μαζί με την κινητήρια μηχανή. Πιέστε με το χέρι την ενδιάμεση λαβίδα, ώστε να μπορεί να αφαιρεθεί από τον δακτύλιο πρεσαρίσματος μαζί με την κινητήρια μηχανή. Ανοίξτε με το χέρι τον δακτύλιο πρεσαρίσματος, ώστε να μπορεί να αφαιρεθεί από το ρακόρ σωλήνωσης.

3.1.3. Παρακολούθηση κατά τη συμπίεση και εγγραφή φωνής
Το μενού «Συμπίεση» εμφανίζεται αυτόματα στην οθόνη OLED της κινητήριας μηχανής μόλις ενεργοποιηθεί μια συμπίεση μέσω του βηματικού διακόπτη ασφαλείας.

<p>Μενού Συμπίεση Ένδειξη πίεσης συμπίεσης, λειτουργία οδήγησης ACC, αξιολόγηση της πίεσης συμπίεσης, διάγραμμα πίεσης-χρόνου, ηχογραφήσεις φωνής</p>	
	<p>Συμπίεση Ένδειξη: Πίεση συμπίεσης κατά τη διαδικασία συμπίεσης Μέγιστη πίεση συμπίεσης κατά τη διαδικασία συμπίεσης Λειτουργία οδήγησης ACC: ON/OFF</p>
	<p>Παρακολούθηση πίεσης συμπίεσης Ένδειξη «laughing smiley» = πίεση συμπίεσης εντός των προδιαγραφών</p>
	<p>Παρακολούθηση πίεσης συμπίεσης Ένδειξη «sad smiley» = πίεση συμπίεσης εκτός των προδιαγραφών, πτώση πίεσης κάτω από την ελάχιστη τιμή</p>
	<p>Παρακολούθηση πίεσης συμπίεσης Ένδειξη «sad smiley» και ο κινητήρας σβήνει = πίεση συμπίεσης εκτός των προδιαγραφών, υπέρβαση πίεσης</p>
<p>Ένδειξη αριθμού συμπίεσεων μετρητή 1, μετρητή 2 ή συνολικού μετρητή, επιλέξιμη μέσω της πύλης σέρβις της REMS</p>	
	<p>Ένδειξη: Διάγραμμα πίεσης-χρόνου ● REC : Ηχογράφηση φωνής</p>

Η πίεση συμπίεσης παρακολουθείται κατά τη διαδικασία συμπίεσης. Μετά την ολοκλήρωση της διαδικασίας πίεσης, το «laughing smiley» εμφανίζεται στην οθόνη OLED εάν η πίεση συμπίεσης ήταν εντός των προδιαγραφών. Εάν οι τόνοι ειδοποιήσεων είναι ενεργοποιημένοι, ακούγεται ένας σύντομος ήχος ειδοποίησης στο τέλος της συμπίεσης. Η επόμενη συμπίεση μπορεί να ενεργοποιηθεί απευθείας πατώντας τον βηματικό διακόπτη ασφαλείας. Εάν εμφανιστεί το «sad smiley» και οι λυχνίες LED της ένδειξης πίεσης συμπίεσης ανάβουν κόκκινες, η πίεση συμπίεσης ήταν μικρότερη από την προδιαγραφη (πτώση πίεσης κάτω από την ελάχιστη τιμή). Εάν εμφανιστεί το «sad smiley», οι λυχνίες LED της ένδειξης πίεσης συμπίεσης ανάβουν κόκκινες και ο κινητήρας της κινητήριας μηχανής σβήνει, η πίεση συμπίεσης ήταν μεγαλύτερη από την προδιαγραφη (υπέρβαση πίεσης). Εάν οι τόνοι ειδοποιήσεων είναι ενεργοποιημένοι, ακούγονται και στις δύο περιπτώσεις δύο σύντομοι ήχοι ειδοποίησης στο τέλος της συμπίεσης. Πιέστε το πλήκτρο επαναφοράς μέχρι να γυρίσουν πίσω οι κύλινδροι πρεσαρίσματος. Εάν η πίεση συμπίεσης ήταν εκτός των προδιαγραφών, μια νέα διαδικασία συμπίεσης μπορεί να ξεκινήσει μόνο εάν πατηθεί το πλήκτρο δεξιά (22) στην ένδειξη «sad smiley». Η πρεσαριστή σύνδεση που έγινε μπορεί να μην μπορεί να χρησιμοποιηθεί. Σε αυτές τις περιπτώσεις, συνιστούμε να αναθεωρήσετε τον έλεγχο/την επισκευή της κινητήριας μηχανής σε εξουσιοδοτημένο και συμβεβλημένο συνεργείο εξυπηρέτησης πελατών της REMS.

ΕΙΔΟΠΟΙΗΣΗ

Όταν η πίεση συμπίεσης είναι εντός των προδιαγραφών και στην οθόνη OLED εμφανίζεται το «laughing smiley», δεν μπορούμε κατά βάση να είμαστε σίγουροι ότι η λαβίδα πρεσαρίσματος, ο δακτύλιος πρεσαρίσματος και τα τμήματα πρεσαρίσματος ήταν κλειστά στο τέλος της διαδικασίας συμπίεσης. Πρέπει να γίνεται έλεγχος ως προς το κλείσιμο σε κάθε διαδικασία συμπίεσης, βλ. «3.1.4. Ασφάλεια λειτουργίας».

Εμφάνιση διαγράμματος πίεσης-χρόνου και εγγραφή φωνής

Εφόσον στην οθόνη OLED εμφανίζεται ένα από τα δύο smileys, μπορεί να εμφανιστεί το διάγραμμα πίεσης-χρόνου της εκτελεσθείσας συμπίεσης. Πατήστε το πλήκτρο δεξιά (22) για να εμφανιστεί το διάγραμμα πίεσης-χρόνου της συμπίεσης. Μπορεί να γίνει εγγραφή φωνής για κάθε συμπίεση. Όσο πατιέται το πλήκτρο αριστερά, εκτελείται η εγγραφή φωνής. Κατά την εγγραφή, αναβοσβήνει η ένδειξη «REC». Εάν αφήσετε το πλήκτρο αριστερά, η εγγραφή φωνής τερματίζεται. Κρατώντας ξανά πατημένο το πλήκτρο αριστερά, μπορεί να ξεκινήσει μια νέα εγγραφή φωνής και η προηγούμενη εγγραφή φωνής θα αντικατασταθεί. Αυτή η διαδικασία μπορεί να επαναληφθεί όσο συχνά επιθυμείτε.

Εάν δεν υπάρχει σύνδεση στο cloud μέσω διαδικτύου κατά τη διαδικασία συμπίεσης, τα εγγεγραμμένα διαγράμματα χρόνου-πίεσης και οι ηχογραφηθείσες φωνές αποθηκεύονται στη μνήμη της κινητήριας μηχανής. Εάν η μνήμη είναι πλήρης, το παλαιότερο περιεχόμενο θα αντικατασταθεί. Την επόμενη φορά που θα ξεκινήσει η κινητήρια μηχανή, η αντικατάσταση υποδεικνύεται με το μήνυμα «Μνήμη γεμάτη» στην οθόνη OLED. Το μήνυμα επιβεβαιώνεται πατώντας το πλήκτρο δεξιά. Συνιστάται η σύνδεση στο cloud μέσω διαδικτύου για την αποφυγή απώλειας δεδομένων. Μόλις υπάρξει ξανά σύνδεση στο cloud μέσω διαδικτύου, τα δεδομένα από τη μνήμη μεταφέρονται αυτόματα στο cloud και η μνήμη σβήνει. Τα μεταφερόμενα δεδομένα μπορούν στη συνέχεια να κληθούν μέσω της πύλης σέρβις της REMS.

3.1.4. Ασφάλεια λειτουργίας

Η λειτουργία οδήγησης ACC της κινητήριας μηχανής μπορεί να ενεργοποιηθεί και να απενεργοποιηθεί μέσω της πύλης σέρβις της REMS και εμφανίζεται στην οθόνη OLED μόλις ενεργοποιηθεί μια συμπίεση μέσω του βηματικού διακόπτη ασφαλείας (βλ. «2.5.2. Διαχείριση προϊόντων»). Κρατάτε πατημένο τον βηματικό διακόπτη ασφαλείας (7).

Όταν η λειτουργία οδήγησης ACC είναι ενεργοποιημένη, η κινητήρια μηχανή τερματίζει αυτόματα τη διαδικασία συμπίεσης, εκπέμποντας ένα ακουστικό σήμα (τρίξιμο) και επανέρχεται αυτόματα πίσω (αναγκαστική λειτουργία).

Όταν χρησιμοποιείτε την απενεργοποιημένη λειτουργία οδήγησης ACC, η κινητήρια μηχανή σταματά λίγο πριν φτάσει την απαιτούμενη πίεση συμπίεσης. Το πλήρες κλείσιμο της λαβίδας προσαρίσματος, του δακτυλίου προσαρίσματος, των τμημάτων προσαρίσματος στο τέλος της διαδικασίας συμπίεσης μπορεί να παρατηρηθεί καλύτερα. Η διαδικασία συμπίεσης πρέπει να συνεχιστεί πιέζοντας ξανά τον βηματικό διακόπτη ασφαλείας. Η κινητήρια μηχανή τερματίζει αυτόματα τη διαδικασία συμπίεσης εκπέμποντας ένα ακουστικό σήμα (τρίξιμο) και επανέρχεται αυτόματα πίσω (αναγκαστική λειτουργία).

ΕΙΔΟΠΟΙΗΣΗ

Η απρόσκοπτη συμπίεση διασφαλίζεται μόνο με πλήρες κλείσιμο της λαβίδας προσαρίσματος, του δακτυλίου προσαρίσματος, των τμημάτων προσαρίσματος. Στη λαβίδα προσαρίσματος (Εικ. 1), τον δακτύλιο προσαρίσματος (PR-3B) (Εικ. 6), τον δακτύλιο προσαρίσματος 45° (PR-2B) (Εικ. 7), τον δακτύλιο προσαρίσματος S (PR-2B) (Εικ. 7) θα πρέπει, μετά την ολοκλήρωση της συμπίεσης, να γίνεται πλήρες κλείσιμο των σιαγόνων προσαρίσματος (9) στο «Α». Στη λαβίδα προσαρίσματος (PZ-4G) (Εικ. 3), τη λαβίδα προσαρίσματος (PZ-S) (Εικ. 4) θα πρέπει, μετά την ολοκλήρωση της συμπίεσης, να γίνεται πλήρες κλείσιμο των σιαγόνων προσαρίσματος (9) στο «Α», αλλά και στην απέναντι πλευρά «Β». Στον δακτύλιο προσαρίσματος (PR-3S) (Εικ. 5), θα πρέπει, μετά την ολοκλήρωση της συμπίεσης, να γίνεται πλήρες κλείσιμο των τμημάτων προσαρίσματος (15) στο «Α», αλλά και στην απέναντι πλευρά «Β». Εάν, κατά το κλείσιμο της λαβίδας προσαρίσματος, του δακτυλίου προσαρίσματος, των τμημάτων προσαρίσματος προκύπτει ορατό γρέζι στο περιβλήμα συμπίεσης, η συμπίεση ενδέχεται να παρουσιάζει πρόβλημα ή διαρροή (βλ. «5. Βλάβες»).

3.1.5. Ασφάλεια στην εργασία

Ο βηματικός διακόπτης ασφαλείας (7) επιτρέπει ανά πάσα στιγμή και κυρίως σε περιπτώσεις κινδύνου την άμεση ακινητοποίηση της κινητήριας μηχανής. Η κινητήρια μηχανή μπορεί να αλλάξει σε όπισθεν σε οποιαδήποτε θέση με πάτημα του πλήκτρου επαναφοράς (12).

3.2. Κλειδαριές χρήσης

Μπορούν να οριστούν διάφορες κλειδαριές χρήσης για μια καταχωρημένη κινητήρια μηχανή μέσω της πύλης σέρβις της REMS. Οι ρυθμίσεις αποθηκεύονται στο cloud μέσω του κουμπιού «Υποβολή αλλαγών». Την επόμενη φορά που η κινητήρια μηχανή θα συνδεθεί στο cloud, οι ρυθμίσεις υιοθετούνται από την κινητήρια μηχανή. Θα εμφανιστεί μια ειδοποίηση στην οθόνη OLED όταν ρυθμιστεί μια κλειδαριά χρήσης.



3.2.1. Κλειδαριά χρήσης A

Η κλειδαριά χρήσης A μπορεί να ενεργοποιηθεί/απενεργοποιηθεί μέσω της πύλης σέρβις της REMS. Εάν η κινητήρια μηχανή είναι κλειδωμένη, η συμπίεση δεν μπορεί πλέον να πραγματοποιηθεί μέχρι να αρθεί το κλειδίωμα χρήσης. Στην οθόνη OLED εμφανίζεται το σύμβολο «Κλειδαριά χρήσης A» . Ένας κωδικός QR εμφανίζεται στην οθόνη OLED μέσω του πλήκτρου δεξιά (22). Σαρώστε τον κωδικό QR με μια κινητή τερματική συσκευή και αλλάξτε την κλειδαριά χρήσης της κινητήριας μηχανής μέσω της πύλης σέρβις της REMS.

3.2.2. Κλειδαριά χρήσης B

Μια περίοδος ανάδρασης σε ημέρες μπορεί να καθοριστεί μέσω της πύλης σέρβις της REMS, εντός της οποίας η κινητήρια μηχανή πρέπει να συνδεθεί στο cloud μέσω διαδικτύου. Εάν δεν υπάρξει ανάδραση στο cloud εντός αυτής της περιόδου, η κινητήρια μηχανή κλειδώνει. Στην οθόνη OLED εμφανίζεται το

σύμβολο «Κλειδαριά χρήσης B» . Ένας κωδικός QR εμφανίζεται στην οθόνη OLED μέσω του πλήκτρου δεξιά (22). Σαρώστε τον κωδικό QR με μια κινητή τερματική συσκευή και αλλάξτε την κλειδαριά χρήσης της κινητήριας μηχανής μέσω της πύλης σέρβις της REMS.



Εάν απομένουν ≤ 30 ημέρες μέχρι την περίοδο ανάδρασης, το σύμβολο με τον υπολειπόμενο αριθμό ημερών  εμφανίζεται για 3 δευτερόλεπτα όταν η κινητήρια μηχανή είναι ενεργοποιημένη. Απομένουν ≤ 10 ημέρες μέχρι την περίοδο ανάδρασης, το σύμβολο που αναβοσβήνει με τον υπολειπόμενο αριθμό ημερών  εμφανίζεται μία φορά την ημέρα κατά την ενεργοποίηση της κινητήριας μηχανής και πρέπει να επιβεβαιωθεί χρησιμοποιώντας το πλήκτρο δεξιά (22). Εάν η κινητήρια μηχανή ενεργοποιηθεί ξανά την ίδια ημέρα, το σύμβολο με τον υπολειπόμενο αριθμό ημερών  εμφανίζεται για 3 δευτερόλεπτα, αλλά δεν χρειάζεται πλέον να επιβεβαιωθεί.

3.2.3. Κλειδαριά χρήσης C

Τα εύρη ώρας και ημερομηνιών μπορούν να οριστούν ως χρόνοι κλειδώματος μέσω της πύλης σέρβις της REMS. Η κινητήρια μηχανή είναι κλειδωμένη εντός αυτών των χρόνων κλειδώματος. Στην οθόνη OLED εμφανίζεται το σύμβολο «Κλειδαριά χρήσης C» . Ένας κωδικός QR εμφανίζεται στην οθόνη OLED μέσω του πλήκτρου δεξιά (22). Σαρώστε τον κωδικό QR με μια κινητή τερματική συσκευή και αλλάξτε την κλειδαριά χρήσης της κινητήριας μηχανής μέσω της πύλης σέρβις της REMS.





3.2.4. Κλειδαριά χρήσης D

Ο μέγιστος αριθμός συμπίεσεων που μπορούν να εκτελεστούν μπορεί να καθοριστεί μέσω της πύλης σέρβις της REMS. Μετά από αυτόν τον αριθμό, η κινητήρια μηχανή κλειδώνει. Στην οθόνη OLED εμφανίζεται το σύμβολο «Κλειδαριά χρήσης D» . Ένας κωδικός QR εμφανίζεται στην οθόνη OLED μέσω του πλήκτρου δεξιά (22). Σαρώστε τον κωδικό QR με μια κινητή τερματική συσκευή και αλλάξτε την κλειδαριά χρήσης της κινητήριας μηχανής μέσω της πύλης σέρβις της REMS.

Εάν απομένει λιγότερο από 10% των μέγιστων δυνατών συμπίεσεων, το σύμβολο με τον υπολειπόμενο αριθμό συμπίεσεων  εμφανίζεται για 3 δευτερόλεπτα όταν η κινητήρια μηχανή είναι ενεργοποιημένη. Απομένει λιγότερο από 3% των μέγιστων δυνατών συμπίεσεων, το σύμβολο που αναβοσβήνει με τον υπολειπόμενο αριθμό συμπίεσεων  εμφανίζεται μία φορά την ημέρα κατά την ενεργοποίηση της κινητήριας μηχανής και πρέπει να επιβεβαιωθεί χρησιμοποιώντας το πλήκτρο δεξιά (22). Εάν η κινητήρια μηχανή ενεργοποιηθεί ξανά την ίδια ημέρα, το σύμβολο με τον υπολειπόμενο αριθμό συμπίεσεων  εμφανίζεται για 3 δευτερόλεπτα, αλλά δεν χρειάζεται πλέον να επιβεβαιωθεί.

3.3. Εγκατάσταση νέας έκδοσης υλικολογισμικού, RESTORE έκδοσης υλικολογισμικού, FACTORY RESET

3.3.1. Εγκατάσταση νέας έκδοσης υλικολογισμικού

Μια νέα έκδοση υλικολογισμικού είναι διαθέσιμη για λήψη όταν υπάρχει σύνδεση στο διαδίκτυο και θα ληφθεί αυτόματα. Το σύμβολο  στην επάνω γραμμή εργαλείων δείχνει ότι η λήψη έγινε με επιτυχία. Μέσω της «Αρχικής οθόνης» , καλέστε τη σελίδα πληροφοριών «Έκδοση υλικολογισμικού» . Εάν υπάρχει σύνδεση στο cloud μέσω διαδικτύου, το σύμβολο «Διαθέσιμη νέα έκδοση υλικολογισμικού» εμφανίζεται πάνω από το πλήκτρο δεξιά (22), μόλις είναι διαθέσιμη μια νέα έκδοση υλικολογισμικού για εγκατάσταση. Κρατήστε πατημένο το πλήκτρο δεξιά για 2 δευτερόλεπτα. Ένα email με σύνδεσμο για τις τρέχουσες πληροφορίες απορρήτου αποστέλλεται στις καταχωρημένες διευθύνσεις ηλεκτρονικού ταχυδρομείου του χρήστη και των χρηστών στους οποίους έχουν παραχωρηθεί δικαιώματα πρόσβασης στην κινητήρια μηχανή και στην οθόνη OLED εμφανίζεται η πρόσκληση για γνώση και αποδοχή των πληροφοριών απορρήτου . Πατήστε ξανά και κρατήστε πατημένο το πλήκτρο δεξιά για 2 δευτερόλεπτα για να επιβεβαιώσετε την πρόσκληση. Η εγκατάσταση της νέας έκδοσης υλικολογισμικού ενεργοποιείται μόνο μετά την επιβεβαίωση. Το σύμβολο «Εγκατάσταση»  εμφανίζεται εκτενώς στην οθόνη OLED. Μετά την επιτυχή εγκατάσταση, η κινητήρια μηχανή εκτελεί επανεκκίνηση και είναι έτοιμη για λειτουργία. Η εγκατάσταση μιας νέας έκδοσης υλικολογισμικού διατηρεί συνήθως τα αποθηκευμένα δίκτυα Wi-Fi και τις ρυθμίσεις της κινητήριας μηχανής.

Μια νέα έκδοση υλικολογισμικού μπορεί να εγκατασταθεί μόνο εάν τουλάχιστον ένα LED της ένδειξης κατάστασης διαβαθμισμένης φόρτισης ανάβει με πράσινο χρώμα, υποδεικνύοντας ότι η φόρτιση του συσσωρευτή είναι επαρκής. Μην αφαιρείτε τον συσσωρευτή, μην αποσυνδέετε το τροφοδοτικό ρεύματος και μην απενεργοποιείτε την κινητήρια μηχανή κατά την εγκατάσταση, καθώς μπορεί να προκληθεί βλάβη στην κινητήρια μηχανή.

3.3.2. RESTORE Firmware-Version

Εάν η εγκατεστημένη έκδοση υλικολογισμικού δεν λειτουργεί σωστά, μπορεί να γίνει επαναφορά μιας προηγούμενης έκδοσης υλικολογισμικού μέσω του σημείου «RESTORE Firmware-Version». Εάν υπάρχει λειτουργική προηγούμενη έκδοση υλικολογισμικού στην κινητήρια μηχανή, η κινητήρια μηχανή εκτελεί ένα «local RESTORE» σε αυτήν την έκδοση υλικολογισμικού. Εάν δεν υπάρχει διαθέσιμη έκδοση υλικολογισμικού, το μηχανήμα εκτελεί ένα «Wi-Fi RESTORE», όπου μια λειτουργική έκδοση υλικολογισμικού φορτώνεται αυτόματα στην κινητήρια μηχανή μέσω Wi-Fi. Το RESTORE της έκδοσης υλικολογισμικού διατηρεί συνήθως τα αποθηκευμένα δίκτυα Wi-Fi και τις ρυθμίσεις της κινητήριας μηχανής.

Βεβαιωθείτε ότι υπάρχει σύνδεση στο cloud μέσω διαδικτύου. Πατήστε και κρατήστε πατημένο το πλήκτρο αριστερά (22) και το πλήκτρο ενεργοποίησης/απενεργοποίησης (24) για 10 δευτερόλεπτα. Ανάλογα με τη διαθεσιμότητα, στην οθόνη OLED θα εμφανιστεί η ένδειξη «local RESTORE» ή «Wi-Fi RESTORE».

Local RESTORE

Επαναφέρεται η προηγούμενη έκδοση υλικολογισμικού: Η ένδειξη «local RESTORE» εμφανίζεται στην οθόνη OLED της κινητήριας μηχανής. Πατήστε και κρατήστε το πλήκτρο δεξιά (22) για 2 δευτερόλεπτα. Στην οθόνη OLED εμφανίζεται εκτενώς το σύμβολο «Εγκατάσταση» , για προβολή της εγκατάστασης της προηγούμενης έκδοσης υλικολογισμικού. Μετά την εγκατάσταση, η κινητήρια μηχανή εκτελεί αυτόματα επανεκκίνηση και είναι έτοιμη για λειτουργία.



Wi-Fi RESTORE

Εάν δεν διατίθεται προηγούμενη έκδοση υλικολογισμικού στην κινητήρια μηχανή, γίνεται λήψη μιας έκδοσης υλικολογισμικού που είναι αποθηκευμένη στον διακομιστή μέσω της υπάρχουσας σύνδεσης Wi-Fi: Η ένδειξη «Wi-Fi RESTORE» εμφανίζεται στην οθόνη OLED της κινητήριας μηχανής. Κρατήστε πατημένο το πλήκτρο δεξιά (22) για 2 δευτερόλεπτα. Εάν δεν υπάρχει κωδικός στην κάτω δεξιά γωνία, δεν υπάρχει σύνδεση Wi-Fi. Σε αυτήν την περίπτωση, συνδεθείτε στο Wi-Fi για να συνεχίσετε τη διαδικασία. Μετά την επιτυχή εγκατάσταση, η κινητήρια μηχανή εκτελεί επανεκκίνηση και είναι έτοιμη για λειτουργία.

Εάν παρουσιαστεί σφάλμα κατά το RESTORE, η κινητήρια μηχανή επανεκκινείται αυτόματα. Η έκδοση υλικολογισμικού που είναι εγκατεστημένη στην κινητήρια μηχανή παραμένει αμετάβλητη.

3.3.3. FACTORY RESET

Η κινητήρια μηχανή μπορεί να επαναφερθεί στις εργοστασιακές ρυθμίσεις μέσω του σημείου FACTORY RESET. Τα δίκτυα Wi-Fi, ο μετρητής 1 και ο μετρητής 2 που είναι αποθηκευμένοι στην κινητήρια μηχανή καθώς και το περιεχόμενο της εσωτερικής μνήμης διαγράφονται αμετάκλητα.

Πατήστε το πλήκτρο δεξιά (22), για προβολή του μενού «Ρυθμίσεις» . Πιέστε ξανά το πλήκτρο δεξιά. Πατήστε το πλήκτρο αριστερά, για προβολή της σελίδας ρυθμίσεων «FACTORY RESET» . Κατά το FACTORY RESET δεν διατηρούνται τα αποθηκευμένα δίκτυα Wi-Fi και οι ρυθμίσεις της κινητήριας μηχανής.

Υπόδειξη: Εάν η σελίδα πληροφοριών «Διαβάστε τις οδηγίες χρήσης» εμφανίζεται στην οθόνη OLED , έχει οριστεί μια κλειδαριά χρήσης. Η κλειδαριά χρήσης πρέπει να ακυρωθεί μέσω της πύλης σέρβις της REMS.

- Κρατήστε πατημένο το πλήκτρο δεξιά για 2 δευτερόλεπτα.
- Εμφανίζεται για λίγο η ένδειξη «FACTORY RESET» και η κινητήρια μηχανή εκτελεί επανεκκίνηση.

3.4. Έλεγχος κατάστασης μηχανήματος με προστασία έναντι βαθιάς αποφόρτισης του συσσωρευτή

Η μηχανή REMS Akku-Press 22 V ACC Connected διαθέτει έναν ηλεκτρονικό έλεγχο κατάστασης μηχανήματος (17) με προστασία από υπερφόρτωση εξαιτίας υψηλών εντάσεων και με ένδειξη της κατάστασης φόρτισης (17) μέσω ενός δίχρωμου πράσινου/κόκκινου LED. Το LED ανάβει πράσινο, όταν ο συσσωρευτής είναι πλήρως ή αρκετά φορτισμένος. Το LED ανάβει κόκκινο, όταν ο συσσωρευτής χρειάζεται φόρτιση, όταν ο συσσωρευτής παρουσιάζει ελάττωμα ή όταν η κινητήρια μηχανή έχει απενεργοποιηθεί λόγω υπερβολικού ρεύματος. Εάν αυτό συμβεί κατά τη διάρκεια μιας συμπίεσης και η διαδικασία συμπίεσης δεν ολοκληρωθεί, η συμπίεση πρέπει να ολοκληρωθεί με φορτισμένο συσσωρευτή λιθίου-ιόντων. Εάν η κινητήρια μηχανή δεν χρησιμοποιηθεί, το LED σβήνει μετά από την πάροδο του ρυθμισμένου χρόνου αναμονής, ενώ ανάβει ξανά όταν η κινητήρια μηχανή ενεργοποιηθεί εκ νέου.

3.5. Βαθμιδωτή ένδειξη κατάστασης φόρτισης (20) των συσσωρευτών λιθίου-ιόντων 21,6 V

Η βαθμιδωτή ένδειξη κατάστασης φόρτισης δείχνει την κατάσταση φόρτισης του συσσωρευτή με 4 LED. Πιέζοντας το πλήκτρο με το σύμβολο μπαταρίας, ανάβει για μερικά δευτερόλεπτα τουλάχιστον ένα LED. Όσα περισσότερα LED ανάβουν πράσινα, τόσο περισσότερο φορτισμένος είναι ο συσσωρευτής. Εάν ένα LED αναβοσβήνει κόκκινο, ο συσσωρευτής πρέπει να φορτιστεί.

4. Συντήρηση/Επισκευή

Ανεξάρτητα από την κάτωθι συντήρηση, συνιστάται επιθεώρηση και επαναληπτικός έλεγχος των κινητήριων μηχανών της REMS μαζί με όλα τα εργαλεία (π.χ. λαβίδες πρεσαρίσματος, δακτύλιο πρεσαρίσματος με ενδιάμεση λαβίδα) και τα πρόσθετα εξαρτήματα (π.χ. συσσωρευτές, ταχυφορτιστές, τροφοδοτικό τάσης), από εξουσιοδοτημένο και συμβεβλημένο συνεργείο εξυπηρέτησης πελατών της REMS τουλάχιστον μία φορά τον χρόνο. Στη Γερμανία πρέπει να πραγματοποιείται ένας τέτοιος επαναληπτικός έλεγχος ηλεκτρικών συσκευών κατά DIN VDE 0701-0702 και σύμφωνα με την προδιαγραφή πρόληψης ατυχημάτων DGUV Προδιαγραφή 3 «Ηλεκτρικές εγκαταστάσεις και μέσα λειτουργίας» που προβλέπεται και για κινητό ηλεκτρικό εξοπλισμό. Επίσης, πρέπει να τηρούνται οι ισχύοντες για τον χώρο λειτουργίας εθνικοί κανονισμοί ασφαλείας, οι κανόνες και οι διατάξεις.

4.1. Συντήρηση

⚠️ ΠΡΟΕΙΔΟΠΟΙΗΣΗ

Πριν τις εργασίες συντήρησης, απουσυνδέετε το βύσμα και/ή αφαιρείτε τον συσσωρευτή!

4.1.1. Λαβίδες πρεσαρίσματος, δακτύλιο πρεσαρίσματος, ενδιάμεσες λαβίδες Ελέγχετε τακτικά την ελευθερία κινήσεων των λαβίδων πρεσαρίσματος, των δακτυλίων πρεσαρίσματος και των ενδιάμεσων λαβίδων. Εάν χρειάζεται, καθαρίστε τις λαβίδες πρεσαρίσματος, τους δακτυλίους πρεσαρίσματος και τις ενδιάμεσες λαβίδες και λιπάνετε ελαφρά τα μπουλόνια (11) των σιαγόνων πρεσαρίσματος, τα τμήματα πρεσαρίσματος και τις ενδιάμεσες σιαγόνες (Εικ. 1, 6 - 10) με λάδι μηχανής. Μην αποσυναρμολογείτε τις λαβίδες πρεσαρίσματος, τους δακτυλίους πρεσαρίσματος και τις ενδιάμεσες λαβίδες! Απομακρύνετε τυχόν επικαθίσεις από το περίγραμμα συμπίεσης (10, 16). Ελέγχετε τακτικά τη λειτουργικότητα όλων των λαβίδων πρεσαρίσματος, των δακτυλίων πρεσαρίσματος και των ενδιάμεσων λαβίδων με δοκιμαστική συμπίεση με τοποθετημένο πρεσαριστό σύνδεσμο (βλ. «3.1. Διαδικασία συμπίεσης»).

Διατηρείτε καθαρές τις λαβίδες πρεσαρίσματος, τους δακτυλίους πρεσαρίσματος, και τις ενδιάμεσες λαβίδες. Καθαρίζετε τα πολύ βρώμικα μεταλλικά μέρη π.χ. με το καθαριστικό μηχανών REMS CleanM (Κωδ. πρ. 140119) και στη συνέχεια χρησιμοποιείτε προστασία κατά της σκουριάς.

Μην χρησιμοποιείτε λαβίδες πρεσαρίσματος, δακτυλίους πρεσαρίσματος και ενδιάμεσες λαβίδες που έχουν υποστεί ζημιά ή φθορά. Σε περίπτωση αμφιβολίας, παραδώστε προς έλεγχο την κινητήρια μηχανή μαζί με όλες τις λαβίδες πρεσαρίσματος, τους δακτυλίους πρεσαρίσματος και τις ενδιάμεσες λαβίδες σε εξουσιοδοτημένο και συμβεβλημένο συνεργείο εξυπηρέτησης πελατών της REMS.

4.1.2. Κινητήρας

Διατηρείτε την υποδοχή λαβίδας πρεσαρίσματος καθαρή, ιδιαίτερα καθαρίζετε τακτικά τους κυλίνδρους πίεσης (5) και τους κοχλίες συγκράτησης της λαβίδας (2) και, στη συνέχεια, αλείψετε ελαφρά με λάδι μηχανής. Ελέγχετε τακτικά τη λειτουργικότητα της κινητήριας μηχανής, δημιουργώντας μία συμπίεση με τον πρεσαριστό σύνδεσμο, ο οποίος απαιτεί μέγιστη δύναμη συμπίεσης. Όταν η λαβίδα πρεσαρίσματος, ο δακτύλιος πρεσαρίσματος, τα τμήματα πρεσαρίσματος κλείνουν εντελώς με αυτή τη συμπίεση (βλ. παραπάνω) και η πίεση συμπίεσης είναι εντός των προδιαγραφών, διασφαλίζεται η λειτουργία της κινητήριας μηχανής.

Καθαρίζετε τα πλαστικά μέρη (π.χ. περιβλήμα, μπαταρίες) μόνο με το καθαριστικό μηχανών REMS CleanM (Κωδ. πρ. 140119) ή με ήπιο σαπούνι και νερό πανί. Μη χρησιμοποιείτε απορρυπαντικά οικιακής χρήσης. Αυτά περιέχουν συχνά χημικά που μπορούν να βλάψουν τα πλαστικά μέρη. Για τον καθαρισμό των πλαστικών μερών, μη χρησιμοποιείτε ποτέ βενζίνη, τερβινθέλαιο, αραιωτικά ή παρόμοια προϊόντα.

Δεν επιτρέπεται η εισχώρηση υγρών στο εσωτερικό του ηλεκτρικού εργαλείου. Μην βυθίζετε ποτέ το ηλεκτρικό εργαλείο σε υγρά.

4.1.3. Αλλαγή επίπεδης μπαταρίας

Η μηχανή REMS Akku-Press 22 V ACC Connected είναι εξοπλισμένη με μια επίπεδη μπαταρία (CR2032 3V) για τη διατήρηση του ρολογιού σε πραγματικό χρόνο. Μόλις στην οθόνη OLED εμφανιστεί το μήνυμα «Επίπεδη μπαταρία σύντομα άδεια» , η επίπεδη μπαταρία πρέπει να αντικατασταθεί αμέσως από ένα εξουσιοδοτημένο και συμβεβλημένο συνεργείο σέρβις.

4.2. Έλεγχος/Επισκευή

⚠️ ΠΡΟΕΙΔΟΠΟΙΗΣΗ

Πριν την εκτέλεση των εργασιών συντήρησης και επισκευής, αφαιρείτε το βύσμα και/ή τον συσσωρευτή! Αυτές οι εργασίες επιτρέπεται να εκτελούνται μόνο από εξειδικευμένο προσωπικό.

Στη μηχανή REMS Akku-Press 22 V ACC Connected, οι δακτύλιοι στεγανοποίησης (δακτύλιοι O) φθείρονται. Αυτοί πρέπει ανά διαστήματα να ελέγχονται ή να αντικαθίστανται. Εάν η δύναμη συμπίεσης δεν επαρκεί ή υπάρχει απώλεια λαδιού, η κινητήρια μηχανή πρέπει να ελεγχθεί / επισκευαστεί από εξουσιοδοτημένο και συμβεβλημένο συνεργείο εξυπηρέτησης πελατών της REMS.

Μετάδοση κίνησης με κινητήρα συνεχούς ρεύματος χωρίς ψήκτες

Η μηχανή REMS Akku-Press 22 V ACC Connected κινείται από έναν κινητήρα συνεχούς ρεύματος χωρίς ψήκτες που δεν χρειάζεται συντήρηση. Δεν χρειάζεται αλλαγή των ψηκτρών άνθρακα.

ΕΙΔΟΠΟΙΗΣΗ

Δεν είναι δυνατή η επισκευή των λαβίδων πρεσαρίσματος, των δακτυλίων πρεσαρίσματος και των ενδιάμεσων λαβίδων που έχουν υποστεί ζημιά ή έχουν φθαρεί.

5. Βλάβες / Μηνύματα σφάλματος / Τηλεδιάγνωση

Προς αποφυγή ζημιών στις ακτινικές πρέσες και υπό συνθήκες εργασίας, όπως παραδείγματος χάριν απεικονίζονται στις Εικ. 10 έως 12, προσέχετε ώστε να μην εμφανίζεται τάνυση μεταξύ της λαβίδας πρεσαρίσματος, του δακτυλίου πρεσαρίσματος, της ενδιάμεσης λαβίδας, του ρακόρ σωλήνωσης και της κινητήριας μηχανής.

⚠ ΠΡΟΣΟΧΗ

Μετά από μακρά διάρκεια αποθήκευσης της κινητήριας μηχανής, πρέπει πριν από την εκ νέου θέση σε λειτουργία να ενεργοποιηθεί αρχικά η βαλβίδα υπερπίεσης πιέζοντας το πλήκτρο επαναφοράς (12). Εάν η βαλβίδα δεν κινείται ή κινείται με δυσκολία, απαγορεύεται η συμπίεση. Η κινητήρια μηχανή θα πρέπει να παραδοθεί προς έλεγχο σε ένα εξουσιοδοτημένο και συμβεβλημένο συνεργείο εξυπηρέτησης πελατών της REMS.

5.1. Βλάβη: Η κινητήρια μηχανή δεν ξεκινά όταν ενεργοποιείται ο βηματικός διακόπτης ασφαλείας.

Αιτία:

- Η κινητήρια μηχανή είναι απενεργοποιημένη.
- Άδειος ή ελαττωματικός συσσωρευτής
- Ένδειξη μηνύματος σφάλματος στην οθόνη OLED

Αντιμετώπιση:

- Πατήστε το πλήκτρο ενεργοποίησης/απενεργοποίησης (24) και ενεργοποιήστε την κινητήρια μηχανή.
- Φορτίστε τον συσσωρευτή με τον ταχυφορτιστή ή αντικαταστήστε τον συσσωρευτή.
- Βλ. «5.9. Μηνύματα σφάλματος στην οθόνη OLED»

5.2. Βλάβη: Η ένδειξη πίεσης συμπίεσης (20) ανάβει κόκκινη. Η κινητήρια μηχανή δεν ξεκινά όταν ενεργοποιείται ο βηματικός διακόπτης ασφαλείας.

Αιτία:

- Πίεση συμπίεσης μικρότερη από το προκαθορισμένο (πίεση πίεσης κάτω από την ελάχιστη τιμή). Ένδειξη «sad smiley» στην οθόνη OLED.
- Πίεση συμπίεσης μεγαλύτερη από το προκαθορισμένο (υπερβίαση πίεσης). Ένδειξη «sad smiley» στην οθόνη OLED.
- Ένδειξη μηνύματος σφάλματος στην οθόνη OLED

Αντιμετώπιση:

- Πιέστε το πλήκτρο δεξιά (22) για να επιβεβαιώσετε το μήνυμα σφάλματος. Η πρεσαριστή σύνδεση που έχει δημιουργηθεί μπορεί να μην μπορεί να χρησιμοποιηθεί. Συνιστούμε να αναθέσετε τον έλεγχο/την επίσκεψη της κινητήριας μηχανής σε εξουσιοδοτημένο και συμβεβλημένο συνεργείο εξυπηρέτησης πελατών της REMS.
- Πιέστε το πλήκτρο δεξιά (22) για να επιβεβαιώσετε το μήνυμα σφάλματος. Πιέστε το πλήκτρο επαναφοράς (12) μέχρι να γυρίσουν πίσω οι κύλινδροι πρεσαρίσματος. Η πρεσαριστή σύνδεση που έχει δημιουργηθεί μπορεί να μην μπορεί να χρησιμοποιηθεί. Η κινητήρια μηχανή πρέπει να ελεγχθεί/επισκευαστεί από εξουσιοδοτημένο και συμβεβλημένο συνεργείο εξυπηρέτησης πελατών της REMS.
- Βλ. «5.9. Μηνύματα σφάλματος στην οθόνη OLED»

5.3. Βλάβη: Η ακτινική πρέσα δεν ολοκληρώνει τη συμπίεση, η λαβίδα πρεσαρίσματος, ο δακτύλιος πρεσαρίσματος, το τμήμα πρεσαρίσματος δεν κλείνει τελείως, η λαβίδα κοπής, ο κόφτης καλωδίων δεν κόβει καλά.

Αιτία:

- Άδειος ή ελαττωματικός συσσωρευτής
- Ελαττωματική κινητήρια μηχανή
- Τοποθέτηση λανθασμένης λαβίδας πρεσαρίσματος, δακτυλίου πρεσαρίσματος (περίγραμμα πρεσαρίσματος, μέγεθος), ή λανθασμένης ενδιάμεσης λαβίδας, λανθασμένων ένθετων κοπής
- Λαβίδα πρεσαρίσματος, δακτύλιος πρεσαρίσματος ή ενδιάμεση λαβίδα δύσκολα προσβάσιμα ή παρουσιάζουν βλάβη
- Η λυχνία LED της ένδειξης πίεσης συμπίεσης (20) ανάβει με κόκκινο χρώμα και στην οθόνη OLED εμφανίζεται το «sad smiley», βλ. «3.1.3. Παρακολούθηση κατά τη συμπίεση και εγγραφή φωνής».
- Η κατηγορία αντοχής της ράβδου με σπείρωμα είναι > 4.8 (400 N/mm²) (λαβίδα κοπής M της REMS).
- Τα ένθετα κοπής της λαβίδας κοπής REMS ή οι κόφτες καλωδίων του φαλιδιού καλωδίων REMS έχουν στομάσει.
- Έχουν χρησιμοποιηθεί λανθασμένα ένθετα πρεσαρίσματος της Klauke στη λαβίδα πρεσαρίσματος Basic E01 της REMS.

Αντιμετώπιση:

- Φορτίστε τον συσσωρευτή με τον ταχυφορτιστή ή αντικαταστήστε τον συσσωρευτή.
- Η κινητήρια μηχανή πρέπει να ελεγχθεί/επισκευαστεί από εξουσιοδοτημένο και συμβεβλημένο συνεργείο εξυπηρέτησης πελατών της REMS.
- Ελέγξτε την επιγραφή της λαβίδας πρεσαρίσματος, του δακτυλίου πρεσαρίσματος, της ενδιάμεσης λαβίδας, των ένθετων κοπής και εάν χρειάζεται αντικαταστήστε.
- Μη συνεχίστε τη χρήση της λαβίδας πρεσαρίσματος, του δακτυλίου πρεσαρίσματος και της ενδιάμεσης λαβίδας! Καθαρίστε τη λαβίδα πρεσαρίσματος, τον δακτύλιο πρεσαρίσματος και την ενδιάμεση λαβίδα και λαδώστε ελαφρώς με μηχανέλαιο ή αντικαταστήστε με καινούρια.
- Η κινητήρια μηχανή πρέπει να ελεγχθεί/επισκευαστεί από εξουσιοδοτημένο και συμβεβλημένο συνεργείο εξυπηρέτησης πελατών της REMS. Επανασυμπίεστε το ρακόρ σωλήνωσης ή αντικαταστήστε το με καινούριο. Προσοχή στις οδηγίες συναρμολόγησης του συστήματος πρεσαριστής προσαρμογής.
- Προσοχή στην κατηγορία αντοχής των ράβδων με σπείρωμα.
- Γυρίστε ή αντικαταστήστε τα ένθετα κοπής/αντικαταστήστε τις ακμές κοπής καλωδίων.
- Λαμβάνετε υπόψη και τηρείτε τις οδηγίες του προμηθευτή του συστήματος και αντικαταστήστε, εάν χρειάζεται, τα ένθετα πρεσαρίσματος.

5.4. Βλάβη: Κατά το κλείσιμο της λαβίδας πρεσαρίσματος, του δακτυλίου πρεσαρίσματος, των τμημάτων πρεσαρίσματος δημιουργείται ορατό γρέζι στο περιβλήμα πρεσαρίσματος.

Αιτία:

- Κατεστραμμένη ή φθαρμένη λαβίδα πρεσαρίσματος, δακτύλιος πρεσαρίσματος, τμήματα ή περίγραμμα πρεσαρίσματος.
- Τοποθέτηση λανθασμένης λαβίδας πρεσαρίσματος, δακτυλίου πρεσαρίσματος (περίγραμμα πρεσαρίσματος, μέγεθος), ή λανθασμένης ενδιάμεσης λαβίδας.
- Μη κατάλληλη συμφωνία του περιβλήματος πρεσαρίσματος, του σωλήνα και του περιβλήματος στήριξης

Αντιμετώπιση:

- Αντικαταστήστε με καινούρια τη λαβίδα πρεσαρίσματος, τον δακτύλιο πρεσαρίσματος.
- Ελέγξτε την επιγραφή της λαβίδας πρεσαρίσματος, του δακτυλίου πρεσαρίσματος, της ενδιάμεσης λαβίδας, και εάν χρειάζεται αντικαταστήστε.
- Ελέγξτε τη συμβατότητα του περιβλήματος πρεσαρίσματος, του σωλήνα και του περιβλήματος στήριξης. Τηρείτε τις οδηγίες εγκατάστασης και συναρμολόγησης του κατασκευαστή/προμηθευτή του προς πρεσαρίσματος συστήματος πρεσαριστής προσαρμογής και εάν χρειαστεί επικοινωνήστε μαζί του.

5.5. Βλάβη: Οι σιαγόνες πρεσαρίσματος κλείνουν όταν η λαβίδα πρεσαρίσματος δεν καταπονείται, μετατόπιση στο «Α» και «Β» (Εικ. 1).

Αιτία:

- Η λαβίδα πρεσαρίσματος έπεσε στο έδαφος, το ελατήριο συμπίεσης έχει παραμορφωθεί.

Αντιμετώπιση:

- Η λαβίδα πρεσαρίσματος πρέπει να ελεγχθεί από εξουσιοδοτημένο και συμβεβλημένο συνεργείο εξυπηρέτησης πελατών της REMS.

5.6. Βλάβη: Σχηματισμός γρεζιών κατά την κοπή ράβδων με σπείρωμα (λαβίδα κοπής M της REMS)

Αιτία:

- Τα ένθετα κοπής της λαβίδας κοπής REMS έχουν στομάσει ή σπάσει.
- Η κατηγορία αντοχής της ράβδου με σπείρωμα είναι > 4.8 (400 N/mm²).

Αντιμετώπιση:

- Γυρίστε ή αντικαταστήστε τα ένθετα κοπής.
- Προσοχή στην κατηγορία αντοχής των ράβδων με σπείρωμα.

5.7. Βλάβη: Η ημερομηνία και η ώρα πρέπει να ρυθμίζονται εκ νέου μετά από κάθε ενεργοποίηση της συσκευής.

Αιτία:

- Επίπεδη μπαταρία άδεια

Αντιμετώπιση:

- Αντικαταστήστε την επίπεδη μπαταρία (βλ. «4.1.3. Αλλαγή επίπεδης μπαταρίας»).

5.8. Βλάβη: Η κινητήρια μηχανή δεν συνδέεται με το hotspot που έχει καταχωρηθεί στο σημείο «other SSID» της κινητής τερματικής συσκευής.

Αιτία:





- Το hotspot απενεργοποιήθηκε στην κινητή τερματική συσκευή
- Το Wi-Fi στην κινητή τερματική συσκευή απενεργοποιήθηκε
- Ακατάλληλες ρυθμίσεις στην κινητή τερματική συσκευή
- Το εύρος ζώνης hotspot της κινητής τερματικής συσκευής ορίστηκε στα 5 GHz
- Η φόρτιση του συσσωρευτή της κινητής τερματικής συσκευής είναι πολύ χαμηλή
- Το hotspot απενεργοποιήθηκε λόγω αδράνειας της κινητήριας μηχανής

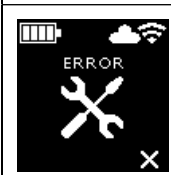

Αντιμετώπιση:

- Ενεργοποιήστε το hotspot στο κέντρο ελέγχου στην κινητή τερματική συσκευή. Αφήστε ανοιχτό το κέντρο ελέγχου.
- Ενεργοποιήστε το Wi-Fi στην κινητή τερματική συσκευή
- Επανεκκινήστε την κινητή τερματική συσκευή.
- Απενεργοποιήστε τη λειτουργία εξοικονόμησης ενέργειας.
- Επαναφέρετε τις ρυθμίσεις δικτύου.
- Ρυθμίστε το εύρος ζώνης hotspot στα 2,4 GHz.
- Ελέγξτε τη φόρτιση του συσσωρευτή της κινητής τερματικής συσκευής και φορτίστε τον εάν χρειάζεται.
- Ενεργοποιήστε ξανά την κινητήρια μηχανή και το hotspot στο κέντρο ελέγχου της κινητής τερματικής συσκευής. Αφήστε ανοιχτό το κέντρο ελέγχου. Αυξήστε τον χρόνο αναμονής της κινητήριας μηχανής.

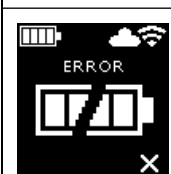
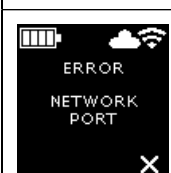
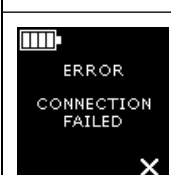
5.9. Μηνύματα σφάλματος στην οθόνη OLED





Τα μηνύματα σφάλματος εμφανίζονται απευθείας στην οθόνη OLED της κινητήριας μηχανής. Δεν είναι δυνατή καμία συμπίεση όσο εμφανίζεται ένα μήνυμα.

	<p>Μπουλόνι συγκράτησης λαβίδας ανοιχτό</p> <ul style="list-style-type: none"> • Πιέστε προς τα κάτω το κουμπί (3) ακριβώς πάνω από το μπουλόνι συγκράτησης της λαβίδας (2) και σπρώξτε το μπουλόνι συγκράτησης της λαβίδας (2) προς τα εμπρός μέχρι η ασφάλιση (4) να κουμπώσει.
	<p>Σφάλμα στην κινητήρια μηχανή</p> <ul style="list-style-type: none"> • Η κινητήρια μηχανή πρέπει να ελεγχθεί/επισκευαστεί από εξουσιοδοτημένο και συμβεβλημένο συνεργείο εξπηρέτησης πελατών της REMS.
	<p>Επίπεδη μπαταρία σύντομα άδεια</p> <ul style="list-style-type: none"> • Η επίπεδη μπαταρία για τη διατήρηση του ρολογιού σε πραγματικό χρόνο πρέπει να αντικατασταθεί από εξουσιοδοτημένο και συμβεβλημένο συνεργείο εξπηρέτησης πελατών της REMS.
	<p>Σφάλμα συσσωρευτή</p> <ul style="list-style-type: none"> • Συσσωρευτής ελαττωματικός. Αντικαταστήστε τον συσσωρευτή.
	<p>Η θύρα δικτύου έχει αποκλειστεί.</p> <p>Ανοίξτε τις θύρες δικτύου 53 TCP, 123 TCP/UDP και 443 TCP στο τείχος προστασίας.</p>
	<p>Η σύνδεση Wi-Fi απέτυχε</p> <p>Εσφαλμένος κωδικός πρόσβασης Wi-Fi ή SSID που έχει εισαχθεί στο πεδίο «other SSID».</p>
	<p>Πίεση συμπίεσης πολύ υψηλή κατά την ενεργοποίηση της κινητήριας μηχανής</p> <ul style="list-style-type: none"> • Πατήστε το κουμπί επαναφοράς (12) για να εκκενώσετε την πίεση χειροκίνητα.

	<p>Θερμοκρασία συσσωρευτή πολύ χαμηλή</p> <ul style="list-style-type: none"> • Θερμοκρασία συσσωρευτή πολύ χαμηλή. Αφήστε τον συσσωρευτή να ζεσταθεί ή αλλάξτε τον.
	<p>Πολύ υψηλή θερμοκρασία συσσωρευτή/πολύ υψηλή θερμοκρασία λειτουργίας των ηλεκτρονικών</p> <ul style="list-style-type: none"> • Θερμοκρασία συσσωρευτή πολύ υψηλή. Αφήστε τον συσσωρευτή να κρυώσει ή αλλάξτε τον. • Θερμοκρασία συστήματος ηλεκτρονικών πολύ υψηλή. Αφήστε την κινητήρια μηχανή να κρυώσει.

5.10. Αποστολή μηνύματος συντήρησης για τηλεδιάγνωση

Ο χρήστης μπορεί να στέλνει μηνύματα συντήρησης στο cloud από την κινητήρια μηχανή, εάν υπάρχει σύνδεση στο διαδίκτυο. Εξουσιοδοτημένα και συμβεβλημένα συνεργεία εξυπηρέτησης πελατών της REMS και εξειδικευμένοι σύμβουλοι της REMS μπορούν να καλέσουν αυτό το μήνυμα συντήρησης μέσω της πύλης σέρβις της REMS για περιορισμένο χρονικό διάστημα και να υποστηρίξουν εξ αποστάσεως τον χρήστη στην εύρεση λύσης.

- Πιέστε το πλήκτρο δεξιά (22) για προβολή του μενού «Ρυθμίσεις» . Πιέστε ξανά το πλήκτρο δεξιά. Στη συνέχεια, πατήστε το πλήκτρο αριστερά πολλές φορές για να εμφανιστεί το μενού «Υποστήριξη ρυθμίσεων» . Πιέστε το πλήκτρο δεξιά για την προβολή της σελίδας «SUPPORT» .
- Πατήστε το πλήκτρο δεξιά 4 φορές μέσα σε 4 δευτερόλεπτα για να στείλετε το μήνυμα συντήρησης. Μετά την αποστολή του μηνύματος συντήρησης, εμφανίζεται ξανά το μενού «Υποστήριξη ρυθμίσεων» .
- Σημειώστε ή έχετε έτοιμο τον σειριακό αριθμό της κινητήριας μηχανής.
- Επικοινωνήστε με εξουσιοδοτημένο και συμβεβλημένο συνεργείο εξυπηρέτησης πελατών της REMS ή με εξειδικευμένο σύμβουλο της REMS.

6. Διάθεση

Η μηχανή REMS Akku-Press 22V ACC Connected, οι συσσωρευτές, οι ταχυφορτιστές και τα τροφοδοτικά τάσης δεν επιτρέπεται να απορρίπτονται στα οικιακά απορρίμματα μετά τη χρήση τους. Η αποκομιδή τους πρέπει να γίνει σύμφωνα με τις νομικές προδιαγραφές. Οι μπαταρίες λιθίου και οι συστοιχίες συσσωρευτών όλων των συστημάτων των μπαταριών επιτρέπεται να απορρίπτονται μόνο αποφορτισμένες, ενώ εάν δεν έχουν αποφορτιστεί πλήρως πρέπει να καλύπτονται όλες οι επαφές, π.χ. με μονωτική ταινία.

7. Εγγύηση κατασκευαστή

Η χρονική διάρκεια της εγγύησης ανέρχεται στους 12 μήνες μετά την παράδοση του νέου προϊόντος στον πρώτο χρήστη. Το χρονικό σημείο της παράδοσης πρέπει να αποδεικνύεται με την αποστολή των γνήσιων εγγράφων αγοράς, τα οποία πρέπει να περιλαμβάνουν την ημερομηνία αγοράς και την ονομασία προϊόντος. Όλα τα λειτουργικά σφάλματα που παρουσιάζονται κατά τη χρονική διάρκεια της εγγύησης, και αποδεδειγμένα οφείλονται σε κατασκευαστικά σφάλματα ή σε σφάλματα υλικού, αποκαθίστανται δωρεάν. Με την αποκατάσταση των σφαλμάτων δεν παρατείνεται ούτε ανανεώνεται η χρονική διάρκεια της εγγύησης του προϊόντος. Οι ζημιές, που οφείλονται σε φυσική φθορά, στον μη ενδεδειγμένο χειρισμό ή παραβίαση της ενδεδειγμένης χρήσης, σε μη προσοχή των προδιαγραφών λειτουργίας, σε ακατάλληλα υλικά λειτουργίας, σε υπερβολική καταπόνηση, σε χρήση εκτός του σκοπού προορισμού, σε επεμβάσεις παντός είδους ή σε άλλους λόγους, για τους οποίους η εταιρία REMS δεν ευθύνεται, αποκλείονται από την εγγύηση.

Οι παροχές της εγγύησης επιτρέπεται να παρέχονται μόνο από τα προς τούτο εξουσιοδοτημένα συμβεβλημένα συνεργεία εξυπηρέτησης πελατών της εταιρίας REMS. Παράπονα γίνονται αποδεκτά μόνο εάν το προϊόν παραδοθεί σε ένα εξουσιοδοτημένο και συμβεβλημένο συνεργείο εξυπηρέτησης πελατών της REMS χωρίς προηγούμενες επεμβάσεις και σε άθικτη κατάσταση. Προϊόντα και εξαρτήματα που έχουν αντικατασταθεί περιέρχονται στην ιδιοκτησία της REMS.

Τα έξοδα μεταφοράς αναλαμβάνει ο χρήστης.

Μπορείτε να βρείτε έναν πίνακα με τα εξουσιοδοτημένα και συμβεβλημένα συνεργεία εξυπηρέτησης πελατών της REMS στην ιστοσελίδα www.rems.de. Για τις χώρες που δεν αναφέρονται σε αυτόν τον πίνακα, το προϊόν πρέπει να παραδίδεται στη διεύθυνση SERVICE-CENTER, Neue Rommelshauser Straße 4, 71332 Waiblingen, Deutschland. Τα νόμιμα δικαιώματα του χρήστη, ειδικά οι αξιώσεις εγγύησης του σε περίπτωση ελλείψεων έναντι του πωλητή, καθώς και οι αξιώσεις εξαιτίας σκόπιμης παραβίασης των υποχρεώσεων και οι αξιώσεις που απορρέουν από την ευθύνη από ελαττωματικά προϊόντα, δεν περιορίζονται από την παρούσα εγγύηση.

Για την παρούσα εγγύηση ισχύει η γερμανική νομοθεσία αποκλεισμένων των κανόνων παραπομπής του γερμανικού Διεθνούς Ιδιωτικού Δικαίου, καθώς και αποκλεισμένης της Σύμβασης των Ηνωμένων Εθνών για τις διεθνείς πωλήσεις κινητών πραγμάτων (CISG). Εγγυητής αυτής της εγγυήσεως κατασκευαστή, που ισχύει παγκοσμίως, είναι η REMS GmbH & Co KG, Stuttgarter Str. 83, 71332 Waiblingen, Deutschland.

8. Παράταση της εγγύησης του κατασκευαστή στα 5 χρόνια

Για τις κινητήριες μηχανές που περιγράφονται στις παρούσες οδηγίες χρήσης υπάρχει η δυνατότητα παράτασης του χρόνου εγγυήσεως της υπάρχουσας εγγύησης κατασκευαστή στα 5 χρόνια, εντός 30 ημερών από την παράδοση στον αρχικό χρήστη, κατόπιν καταχώρησης της κινητήριας μηχανής στη σελίδα www.rems.de/service. Αξιώσεις από την παράταση της εγγύησης κατασκευαστή μπορούν να ισχύσουν μόνο από εγγεγραμμένους αρχικούς χρήστες, υπό την προϋπόθεση ότι η πλακέτα χαρακτηριστικών δεν έχει αφαιρεθεί από την κινητήρια μηχανή, δεν έχει τροποποιηθεί και τα στοιχεία είναι ευανάγνωστα. Εκχώρηση των αξιώσεων αποκλείεται.

9. Κατάλογοι εξαρτημάτων

Βλ. για τους καταλόγους εξαρτημάτων www.rems.de → Downloads → Parts lists.

Orijinal kullanım kılavuzu

Çeşitli pressfitting sistemleri için REMS sıkma penseleri ve ara penseli REMS sıma halkalarının kullanımı için REMS satış belgeleri geçerlidir, bakınız ayrıca www.rems.de → İndirme → Ürün katalogları, -broşürler. Sistem üreticisi tarafından Pressfitting sistemlerinin komponentleri değiştirildiğinde veya yenileri piyasaya sürüldüğünde, bunların güncel kullanım durumuna ilişkin olarak REMS firmasından bilgi alınmalıdır (Faks +49 7151 17 07 - 110 veya E-posta: info@rems.de). Değişiklik yapma hakkı saklıdır. Hatalar için sorumluluk üstlenilmez.

Şekil 1-7

1	Sıkma pensi	15	Pres segmenti
2	Pens tutucu vida	16	Pres kontürü (Pres halkası veya Pres segmentleri)
3	Düğme	17	Makine durum izlemesi
4	Kilit	18	Akü
5	Pens ruloları	19	Kademeli şarj durum göstergesi
6	Gövde kolu	20	Pres basınç göstergesi
7	Dokunma tipi emniyetli şalter	21	OLED-ekranı
8	Şalterli tutma sapı	22	Sağ / Sol düğmesi
9	Sıkma çenesi	23	Mikrofon
10	Pres kontürü (Sıkma pensi)	24	Açma / Kapama düğmesi
11	Vida	25	LED çalışma lambası
12	Geri alma tuşu	26	Omuz kemeri için halkalı civata
13	Ara pens		
14	Pres halkası		

Şekil 8

- A Tahrik makinesinde, kullanılabilir olmasalar dahi, kaydedilmiş olan tüm Wi-Fi ağlarını göstermek için kontrol kutusu "show all".
- B Bağlı olmayan, kayıtlı bir Wi-Fi ağı liste l'den seçin ve "Connect" ile bağlayın.
- C Seçilmiş, kaydedilmiş Wi-Fi ağını liste l'den seçin ve "Delete network" ile silin.
- D Wi-Fi ağını liste H'den seçin, "Password"yi E'ye girin, girişleri "Save" ile kaydedin.
- E Seçilen Wi-Fi ağı için şifre giriş alanı
- F Wi-Fi ağları listesini güncelleyin
- G Görüntülenmeyen Wi-Fi ağını manuel olarak giriş alanına girin.
- H Mevcut Wi-Fi ağlar listesi
- I Kayıtlı ve mevcut Wi-Fi ağlar listesi
- J Tahrik makinesinin IP-adresi ve Wi-Fi adı

Şekil 9

Pres halkalarına ara penslerin usulüne uygun veya izin edilmeden şekilde takılması

Şekil 10-12

İzin verilmeyen çalışma pozisyonları

Elektrikli aletler için geçerli genel güvenlik uyarıları

⚠ UYARI

Bu elektrikli aletin donatılmış olduğu tüm güvenlik uyarılarını, talimatları, resimleri ve teknik bilgileri okuyun. Aşağıdaki talimatlara uyulmaması elektrik çarpması, yangın ve/veya ağır yaralanmalara yol açabilir.

Tüm güvenlik uyarılarını ve talimatları ilerisi için saklayın.

Güvenlik uyarılarında kullanılan "elektrikli alet" kavramı, kabloyla çalışan elektrikli aletleri (elektrik kablolulu) veya aküyle çalışan elektrikli aletleri (elektrik kablosuz) kapsar.

1) Çalışma yerinde güvenlik

- a) Çalışma yerinizin temiz ve iyi aydınlatılmış olmasını sağlayın. Düzensizlik ya da aydınlatılmayan çalışma yerleri kazalara yol açabilir.
- b) Elektrikli aletle içinde yanabilir sıvı, gaz veya tozların bulunduğu patlama tehlikesi olan ortamlarda çalışmayın. Elektrikli aletler, toz veya buharları ateşleyebilen kıvılcımlar üretirler.
- c) Elektrikli aleti kullandığınız süre boyunca çocukları ve diğer kişileri uzak tutun. Dikkatiniz dağıldığında elektrikli alet üzerindeki kontrolünüzü kaybedebilirsiniz.

2) Elektrik güvenliği

- a) Elektrikli aletin bağlantı fişi prize uymalıdır. Fiş hiçbir şekilde değiştirilmemelidir. Adaptörlü fişleri topraklamalı elektrikli aletlerle birlikte kullanmayın. Değiştirilmeyen fişler ve uygun prizler elektrik çarpması riskini azaltır.
- b) Boru, kalorifer, fırın veya buzdolabı gibi topraklanmış yüzeylerle bedensel temaslardan kaçının. Bedeniniz topraklandığında elektrik çarpması riski artar.
- c) Elektrikli aletleri yağmur veya nemden uzak tutun. Elektrikli aletin içine su girmesi elektrik çarpması riskini artırır.
- d) Bağlantı kablosunu elektrikli aleti taşımak, asmak veya fişi prizden çekmek gibi amaç dışı işlemler için kullanmayın. Bağlantı kablosunu ısı, yağ, keskin kenarlar veya hareketli aksamardan uzak tutun. Hasarlı veya dolanmış bağlantı kabloları elektrik çarpması riskini artırır.
- e) Elektrikli aletle açık alanda çalışacaksanız, dış alanlarda kullanım için de uygun olan uzatma kabloları kullanın. Dış alanlara mahsus bir uzatma kablosunun kullanılması elektrik çarpması riskini azaltır.
- f) Elektrikli aletin nemli bir ortamda kullanılması kaçınılmazsa, hatalı akım koruyucu şalteri kullanın. Hatalı akım koruyucu şalterinin kullanılması elektrik çarpması riskini azaltır.

3) Kişilerin güvenliği

- a) Dikkatli olun, itinayla çalışın ve elektrikli aleti kullanarak işe başlarken sakin olun. Yorgun olduğunuz veya uyuşturucu, alkol veya ilaçların etkisi altında olduğunuz zamanlar elektrikli aletler kullanmayın. Elektrikli aletin kullanımı esnasında bir anlık dikkatsizlik ciddi yaralanmalara yol açabilir.
- b) Kişisel koruyucu ekipmanınızı kullanın ve daima bir koruyucu gözlük takın. Elektrikli aletin türü ve kullanımına göre takılacak toz maskesi, kaymaz iş ayakkabıları, kask veya kulaklık gibi kişisel koruyucu ekipman yaralanma riskini azaltır.
- c) Aletin istenmeden kullanıma alınmasını önleyin. Elektrik kablosunu prize takarken ve/veya aküyü yerleştirirken, elektrikli aleti alırken veya taşırken elektrikli aletin kapalı olduğundan emin olun. Elektrikli aleti taşırken parmağınızın şalter üzerinde olması veya elektrikli aleti açık konumdayken elektriğe bağlamanız kazalara yol açabilir.
- d) Elektrikli aleti çalıştırmadan önce ayar takımlarını veya anahtarları çıkarın. Rotatif bir elektrikli aletin bir kısmında bulunan takım veya anahtar yaralanmalara yol açabilir.
- e) Normal olmayan duruşlardan kaçının. Her zaman için yere sağlam basın ve dengeni sağlayın. Böylelikle elektrikli aleti beklenmedik durumlarda karşılarında daha iyi kontrol edebilirsiniz.
- f) Uygun kıyafetler giyinin. Bol kıyafetler giyinmeyin veya takılar takmayın. Saçlarınızı ve kıyafetinizi hareketli parçalardan uzak tutun. Bol kıyafetler, takılar veya uzun saçlar hareketli parçalara takılabilir.
- g) Toz emme veya toplama düzeneklerinin takılması mümkün olduğu hallerde, bu düzenekler takılmalı ve doğru şekilde kullanılmalıdır. Toz emme düzeneklerinin kullanılması, tozdan kaynaklanan tehlikeleri azaltabilir.
- h) Dikkati hiçbir zaman elden bırakmayın ve çok kez kullanmış olmanız nedeniyle elektrikli aleti iyi tanısanız da, elektrikli aletlere yönelik güvenlik kurallarını çiğnemeyin. Dikkatsiz bir davranış saniyeler içinde ağır yaralanmalara sebep olabilir.

4) Elektrikli aletin kullanımı ve davranışlar

- a) Elektrikli aleti aşırı zorlanmalara maruz bırakmayın. Yapacağınız işe uygun olan elektrikli aleti kullanın. Uygun elektrikli aletle belirtilen performans aralığında hem daha iyi, hem de daha güvenli çalışırsınız.
- b) Şalteri bozuk olan elektrikli aletleri kullanmayın. Açılıp kapatılması artık mümkün olmayan bir elektrikli alet tehlikelidir ve onarılması gerekir.
- c) Aleti ayarlamadan, kullanılan aleti değiştirmeden veya elektrikli aleti bir yere koymadan önce fişi prizden çekin ve/veya çıkarılabilir aküyü çıkarın. Bu güvenlik önlemi sayesinde elektrikli aletin istenmeden çalışmasını önlemiş olursunuz.
- d) Kullanılmayan elektrikli aletleri çocukların ulaşamayacakları yerlerde muhafaza edin. Elektrikli aleti tanımayan veya bu talimatları okumamış olan kişilerin aleti kullanmalarına müsaade etmeyin. Elektrikli aletler, tecrübesiz kişiler tarafından kullanıldıklarında tehlikelidir.
- e) Elektrikli aletin ve kullanılan aletin koruyucu bakımını itinayla yapın. Hareketli parçaların kusursuz çalıştırlarından ve sıkışmadıklarından, parçaların kırılmış veya elektrikli aletlerin fonksiyonunu olumsuz etkileyecek şekilde hasarlı olmadıklarından emin olun ve bu hususları kontrol edin. Hasarlı parçaların, elektrikli alet tekrar kullanmadan önce onarımlarını sağlayın. Çoğu kazalar elektrikli aletlerin bakımlarının yetersiz yapılmasından kaynaklanmaktadır.
- f) Kesici aletleri keskin ve temiz tutun. Bakımı itinayla yapılmış olan keskin kenarlı kesici aletler, çalışma esnasında daha az sıkışır ve kullanımı daha kolaydır.
- g) Elektrikli aleti, kullanılan aleti, kullanılan aletleri vb. bu talimatlar doğrultusunda kullanın. Bu bağlamda çalışma şartlarını ve yapılacak işi de dikkate alın. Elektrikli aletlerin öngörülen uygulamalardan farklı alanlarda kullanılmaları tehlikeli durumlara yol açabilir.
- h) Kulplan ve tutma yerlerini kuru ve temiz tutun, ayrıca yağ ve gresten arındırın. Kaygan kulplar ve tutma yerleri elektrikli aletin beklenmedik durumlarda güvenli kullanımını ve kontrolünü engeller.
- 5) Akülü aletin kullanımı ve davranışlar
- a) Aküleri sadece üretici tarafından önerilen şarj aletleriyle şarj edin. Belirli bir akü türü için tasarlanmış olan şarj aleti, başka akülerle birlikte kullanıldığında yangın tehlikesi söz konusudur.
- b) Elektrikli aletlerde sadece öngörülen aküleri kullanın. Diğer akülerin kullanımı yaralanmalara ve yangın tehlikesine yol açabilir.
- c) Kullanılmayan aküleri kâğıt kısıpçıklarından, madeni parçalardan, anahtarlardan, çivilerden, vidalardan ve kontakların köprülenmesine sebep olabilecek diğer küçük metal cisimlerden uzak tutun. Akü kontakları arasında meydana gelebilecek kısa devre yanmalara veya yangına yol açabilir.
- d) Yanlış kullanım halinde aküden sıvı dıışı olabilir. Sıvıya temastan kaçının. Yanlışlıkla temas halinde söz konusu yerleri bol suyla yıkayın. Sıvı gözle temas ettiğinde ayrıca bir doktora müracaat edin. Sızan akü sıvısı ciltte tahrişlere veya yanmalara neden olabilir.
- e) Hasarlı veya modifiye edilmiş aküleri kullanmayın. Hasarlı veya modifiye edilmiş aküler beklenmedik tutum sergileyebilir ve yangın, patlama veya yaralanma tehlikesine yol açabilirler.
- f) Aküyü ateş ya da aşırı yüksek sıcaklıklara maruz bırakmayın. Ateş veya 130°C üzerindeki sıcaklıklar patlamaya yol açabilir.
- g) Şarj işlemine ilişkin talimatlara uyun ve aküyü ya da akülü aleti hiçbir zaman kullanılmadık halde belirtilen sıcaklık aralığının dışında şarj etmeyin. Yanlış şarj veya izin verilen sıcaklık aralığının dışında şarj edilmesi aküyü tahrip edebilir ve yangın tehlikesini artırabilir.
- 6) Servis
- a) Elektrikli aletinizi orijinal yedek parçalar kullanılmak suretiyle sadece kalifiye uzman personele tamir ettirin. Böylelikle elektrikli aletin güvenliği korunmuş olur.
- b) Hiçbir zaman hasarlı akülerin bakımını yapmayın. Akülerin her türlü bakımı sadece üretici ya da yetkili müşteri hizmetleri tarafından yapılmalıdır.

Güvenlik uyarıları

REMS Akku-Press 22V ACC Connected için

⚠ UYARI

Bu elektrikli aletin donatılmış olduğu tüm güvenlik uyarılarını, talimatları, resimleri ve teknik bilgileri okuyun. Aşağıdaki talimatlara uyulmaması elektrik çarpması, yangın ve/veya ağır yaralanmalara yol açabilir.

Tüm güvenlik uyarılarını ve talimatları ilerisi için saklayın.

- **Hasarlı olduğu durumlarda elektrikli aleti kullanmayın. Kaza tehlikesi vardır.**
- **Çalışma sırasında elektrikli aleti gövde kulpundan (6) ve şalter kulpundan (8) tutun ve yere sağlam basın. Elektrikli alet yüksek pres kuvveti oluşturur. Alet iki elle daha güvenli yönlendirilir. Bu nedenle çok dikkatli olun. Elektrikli aleti kullandığınız süre boyunca çocukları ve diğer kişileri uzak tutun.**
- **Pres alanında hareketli parçalara dokunmayın. Parmak ya da elin sıkışması sonucunda yaralanma tehlikesi söz konusudur.**
- **Radyal presleri pens sabitleme pimi (2) kilitli değilken kesinlikle kullanmayın. Kırılma tehlikesi vardır ve uçuşan parçalar ciddi yaralanmalara yol açabilir.**
- **Radyal presleri, sıkma penseleri veya ara pensli pres halkaları ile daima boru aksına sağ açılı olarak pres bağlantısına konumlandırın. Tahrik makinesi boru eksenine eğri açılıya yaklaştırıldığında, yüksek tahrik gücü nedeniyle kendisini boru eksenine dik açılı konuma getirir. Bu sırada eller veya diğer vücut parçaları ezilebilir, ve/veya kırılabilir. Ayrıca uçuşan parçalar ciddi yaralanmalara neden olabilir.**
- **Press halkası S'yi (PR-2B) daima boru aksına sağ açılı olarak pres bağlantısına konumlandırın. Z8 ara pensli radyal presi S pres halkasına konumlandırırken, radyal presin serbest dönüş açısına sahip olduğundan emin olun. Kırılma tehlikesi var. Ayrıca uçuşan parçalar ciddi yaralanmalara neden olabilir.**
- **Radyal presi sadece yerleştirilmiş sıkma presi, ara pensli pres halkası ile çalıştırın. Pres işlemini sadece pres fitting bağlantısı oluşturmak için başlatın. Pres bağlantısı nedeniyle pres karşı basıncı olmadan, tahrik makinesi, sıkma pensi, pres halkası ve ara pens gereksiz bir şekilde yük altında olur.**
- **Yabancı marka pres penslerini, ara pensli pres halkalarını (pres çeneleri, ara çeneli pres burçlarını) kullanmadan önce bunların REMS radyal preslere uygun olup olmadıklarını kontrol edin. Başka üretilere ait sıkma pensleri, ara pensli pres halkaları REMS Akku-Press 22 V, ACC Connected içinde, aşağıdaki durumlarda kullanılabilir; şayet bunlar gerekli olan 32 kN'lik itme gücü için uygun ise, mekanik olarak REMS tahrik makinesinin için sığıyor ise, gerektiği gibi kilitlenebiliyor ve kullanım ömrünün sonunda ya da aşırı yüklenme sonucunda tehlikesiz bir şekilde kırılabilir ise örneğin, pres çenelerinin parçalarının risksiz olarak uçması. Sadece yorulma kırılmasına karşı $\geq 1,4$ güvenlik faktörüne sahip, dolayısıyla gerekli 32 kN itme kuvveti ile maksimum 45 kN itme kuvvetine kadar dayanıklı olan pres pensleri ve ara pensli pres halkalarının kullanılmasına önerilir. Bunun yanı sıra, pres pensleri ve ara pensli pres halkalarının üreticisinin/satıcısının kullanım kılavuzu ve güvenlik uyarıları ile preslenecek pres fitting sistemi üreticisinin/satıcısının takma ve montaj kılavuzunu ve orada olası belirtilen kullanım kısıtlamalarını da dikkate alın. Dikkate alınmaması halinde kırılma tehlikesi vardır ve uçuşan parçalar ciddi yaralanmalara yol açabilir.**
- **Sadece hasarsız pres pensleri, pres halkaları, ara pensler kullanın. Hasarlı pres pensleri, pres halkaları, ara pensler takılabilir veya kırılabilir ve/veya pres bağlantısı hatalı olur. Hasarlı pres pensleri, pres halkaları, ara pensler onarılmaz. Dikkate alınmaması halinde kırılma tehlikesi vardır ve uçuşan parçalar ciddi yaralanmalara yol açabilir.**
- **Halkalı civatayı (26) düşme güvenliği olarak kullanmayın. Halkalı civatalar sadece omuz kemerlerinin kancalanması için kullanılmaktadır. Halkalı civata aşırı yük altında kaldığında, tahrik makinesini yetkili REMS sözleşmeli-müşteri hizmetleri atölyesi tarafından kontrol ettirin.**
- **Pres pensleri, pres halkaları, ara pensleri montajından/demontajından önce fişini çekin veya aküyü çıkarın. Yaralanma tehlikesi söz konusudur.**
- **Elektrikli alet için periyodik bakım talimatları ile pres pensleri, pres halkaları, ara pensler için periyodik bakım uyarılarını dikkate alın. Bakım talimatlarının dikkate alınması sonucunda elektrikli aletin, pres penslerin, pres halkaların, ara penslerin kullanım süresi olumlu yönde iyileştirilir.**
- **Elektrikli aleti asla gözetimsiz bir şekilde çalışır durumda bırakmayın. Çalışmaya uzun süre ara verileceğinde elektrikli aleti kapatın, fişi/aküyü prizden çekin. Gözetimsiz kalmaları halinde elektrikli aletler maddi hasarlara ve/veya fiziksel yaralanmalara sebep olabilecek tehlikelere yol açabilirler.**
- **Azami 3 adet XL 64-108 (PR-3S) pres halkasını XL 64-108 (PR-3S) pres halkası bölmeli XL-Boxx sistem çantasına yerleştirin (aksesuar, ürün no. 579603). Azami yük sınırı olan 3 adet XL (PR-3S) pres halkalarına uyulması maddi hasar ve/veya yaralanma riskini azaltır.**
- **Elektrikli aletin bağlantı kablosunu, uzatma kablosunu ve gerilim beslemesini düzenli aralıklarla hasar açısından kontrol edin. Hasar halinde bunların kalifiye uzman personel ya da yetkili REMS müşteri hizmetleri servis departmanı tarafından değiştirilmelerini sağlayın.**
- **Elektrikli aleti sadece iş konusunda eğitilmiş olan kişilere teslim edin. Elektrikli alet gençler tarafından ancak 16 yaşından büyük olmaları, aleti kullanmalarının mesleki eğitimleri için gerekli olması ve uzman bir kişinin denetimi altında bulunmaları şartıyla kullanılabilir.**
- **Fiziksel, duymusal veya zihinsel özürli olan veya tecrübe ve bilgi yetersizliği nedeniyle elektrikli aleti güvenli şekilde kullanamayacak kişilerin ve çocukların bu elektrikli aleti gözetimsiz ya da sorumlu bir kişinin talimatı olmadan kullanmaları yasaktır. Aksi halde hatalı kullanım nedeniyle yaralanma tehlikesi söz konusu.**

- **Sadece onaylı, uygun şekilde işaretlenmiş ve yeterli kablo çapına sahip olan uzatma kablolarını kullanın. 10 m uzunluğa kadar 1,5 mm² çapında, 10-30 m uzunluğa kadar 2,5 mm² çapında uzatma kabloları kullanın.**

⚠ TEHLİKE

- **REMS pres penslerinin, REMS pres halkalarının, REMS ara penslerin, REMS ayırma penslerin M, REMS kablo makasının, REMS pres pensleri Basic E01, REMS pres ilavelerinin güvenlik uyarılarını dikkate alın ve uygulayın. Güvenlik uyarılarına uyulmaması durumunda maddi hasara, kişilerin yaralanmasına, elektrik çarpmasına, takilip düşmeye neden olabilir.**

Bakınız ayrıca www.rems.de → İndirilenler → Güvenlik uyarıları: RADYAL PRESLER

Aküler, hızlı şarj cihazları ve Güç kaynakları için güvenlik uyarıları

⚠ UYARI

Bu elektrikli aletin donatılmış olduğu tüm güvenlik uyarılarını, talimatları, resimleri ve teknik bilgileri okuyun. Talimatlara uyulmaması elektrik çarpması, yangın ve/veya ağır yaralanmalara yol açabilir.

Tüm güvenlik uyarılarını ve talimatları ilerisi için saklayın.

Bakınız ayrıca www.rems.de → İndirilenler → Kullanma kılavuzları → Güvenlik uyarıları → Güvenlik uyarıları Aküler, Hızlı şarj cihazı, Güç kaynakları.

Güvenlik veri sayfaları

⚠ UYARI

Güvenlik veri sayfalarını okuyun. Talimatlara uyulmaması elektrik çarpması, yangın ve/veya ağır yaralanmalara yol açabilir.

Tüm güvenlik uyarılarını ve talimatları ilerisi için saklayın.

Bakınız www.rems.de → İndirilenler → Güvenlik veri sayfaları → Aküler.

Sembollerin anlamı

⚠ TEHLİKE

Dikkate alınmadığında ölüm veya ağır yaralanmalara (kalıcı) yol açan yüksek risk derecesinde tehlikelere işaret eder.

⚠ UYARI

Dikkate alınmadığında ölüm veya ağır yaralanmalara (kalıcı) yol açabilecek orta risk derecesinde tehlikelere işaret eder.

⚠ DİKKAT

Göz ardı edildiğinde orta edildiğinde orta dereceli yaralanmalara neden olabilecek (geri dönüşümlü) düşük riskli tehlike.

DUYURU

Maddi hasar, güvenlik duyurusu değildir! Yaralanma tehlikesi yoktur.



Tehlike



Düşme



Elektrik gerilimi



Çalıştırmadan önce kullanım kılavuzunu okuyun



Göz koruması kullanın



Koruyucu kulaklık kullanın



Elektrikli alet koruma sınıfı II'ye tabidir



Alet açık alanlarda kullanıma uygun değildir



Anahtarlamalı güç ünitesi (SMPS)



Kısa devre dayanımlı güvenlik transformatorü (SCPST)



Çevreyi koruma kriterlerine uygun imha



CE Uygunluk sembolü

1. Teknik veriler

Tasarım amacına uygun kullanım

⚠ UYARI

REMS Akku-Press 22 V ACC Connected, her türlü geçerli pressfitting-sistemleri pres bağlantılarının üretimi, elektrik hattı bağlantılarının üretimi, düşme güvenliği sistemlerinin bağlantılarının üretimi, dişli çubukların kesilmesi, elektrik kablolarının kesilmesi için uygundur. Tahrik makinesi Wi-Fi üzerinden internete bağlanarak, tahrik makinesi ile bulut arasında veri alışverişi sağlanabilir. Diğer tüm kullanım biçimleri tasarım amacına aykırı ve dolayısıyla yasaktır.

Kullanım genel bakış REMS akü aletler, aküler, hızlı şarj cihazları, güç kaynakları. Bakınız www.rems.de → İndirilenler → Kullanım kılavuzları → RADYAL PRESLER: DIĞER BELGELER



1.1. Teslimat kapsamı

Tahrik makinesi, Akü Li-iyon 21,6 V, hızlı şarj cihazı, kullanma kılavuzu, güvenlik uyarıları, çelik sac kutu / sistem çantası L-Boxx

1.2. Ürün numaraları

REMS Akku-Press 22V ACC Connected Tahrik makinesi, Aküsüz	576003
REMS sıkma pensleri, REMS pres halkaları, REMS ara pensler	bkz. REMS kataloğu
REMS ayırma pensleri	bkz. REMS kataloğu
REMS kablo makası	571887
Kablo kesici, 2'li set (REMS kablo makası)	571889
REMS Basic E01 pres pensi	571855
REMS T 12 pres başlıkları, 2'li paket	570891
REMS Lityum-İyon akü 21,6 V, 2,5 Ah	571571
REMS Lityum-İyon akü 21,6 V, 4,4 Ah	571574
REMS Lityum-İyon akü 21,6 V, 5,0 Ah	571581
REMS Lityum-İyon akü 21,6 V, 9,0 Ah	571583
Hızlı şarj cihazı 100–240 V, 90 W	571585
Hızlı şarj cihazı 100–240 V, 290 W	571587
Güç kaynağı 220–240 V/21,6 V, 15 A	571567
Güç kaynağı 220–240 V/21,6 V, 40 A	571578
Çelik sac REMS Akku-Press 22V ACC Connected	571290
Sistem çantası L-Boxx REMS Akku-Press 22V ACC Connected	576345
REMS CleanM, makine temizleme maddesi	140119

Aksesuar olarak REMS pres pensleri, REMS pres halkaları , ara pensler için ara parçalı çelik sac kutuları veya sistem çantaları

1.3. Çalışma alanı

Çelik boru, paslanmaz çelik boru, plastik boru, kompozit borularındaki tüm yaygın pressfitting-sistemlerinin pres bağlantılarının üretimi için REMS Akku-Press 22V ACC Connected radyal pens Ø 10 – 108 (110) mm Ø % – 4"

Bakınız www.rems.de → Ürünler → Radyal presler → REMS pres pensleri, REMS pres halkaları → katalog nüshası (PDF)



1.4. Çalışma sıcaklık aralıkları

Tahrik makinesi	-10 °C – +60 °C (14 °F – +140 °F)
Akü	-10 °C – +60 °C (14 °F – +140 °F)
Hızlı şarj aleti	0 °C – +40 °C (32 °F – +104 °F)
Güç kaynağı	-10 °C – +45 °C (14 °F – +113 °F)
Depolama sıcaklık aralığı	> 0 °C (32 °F)

1.5. Connected - fonksiyonallite

Connected-fonksiyonallitesine sahip kayıtlı ürünler, kullanıcıya aşağıda belirtilen ek, ürüne bağlı fonksiyonalliteleri sunmaktadır: Ölçüm/basma verilerinin kaydı (basma tarihi ve saati, 1 presleme sayacı ve çalışma süresi, 2 presleme sayacı ve çalışma süresi, toplam presleme sayacı ve çalışma süresi, akü voltajı, kapatıldığında akım, maksimum akım, kalan pil kapasitesi, pres süresi, basınç zaman diyagramı vb.) ve kendi şirket logonuzla günlüklerin oluşturulması, hata mesajlarının görüntülenmesi, ürünün konfigürasyonu (dil, tarih, saat, saat dilimi, basınç birimi, LED aydınlatma süresi ve LED parlaklığı, bekleme süresi, ACC sürüş modu, bildirim sesleri vb.), kullanım kilitlerinin ayarlanması (hırsızlığa karşı koruma için anında kilitleme veya geri bildirim aralığı, kilit süreleri için saat ve tarih aralıkları, bu tuşlara basma sayısını sınırlandırma gerçekleştirilebilir), presleme yerlerinin coğrafi konumu, ses kayıtlarının düzenlenebilir metne dönüştürülmesi, görüntülerin preslere yüklenmesi ve kaydedilmesi, bilgilerin görüntülenmesi (yıllık inceleme ve tekrar inceleme, yeni yazılım sürümü, pil durumu vb.), indirme ve yeni belenim sürümlerinin yüklenmesi.

1.6. İtme kuvveti, Strok

İtme kuvvetli (Nominal kuvvet)	32 kN
Strok	41 mm

1.7. Elektrik verileri

Tahrik makinesi	}	21,6 V =; 2,5 Ah
		21,6 V =; 4,4 Ah
		21,6 V =; 5,0 Ah
		21,6 V =; 9,0 Ah

Hızlı şarj aleti,	Input	100–240 V~; 50–60 Hz; 90 W
	Output	21,6 V = yalıtımlı, parazit yalıtımı yapılmış
Hızlı şarj aleti,	Input	100–240 V~; 50–60 Hz; 290 W
	Output	21,6 V = yalıtımlı, parazit yalıtımı yapılmış
Güç kaynağı 21,6 V (Ürün no. 571567)	Input	220–240 V~; 50–60 Hz
	Output	21,6 V =; 15 A yalıtımlı, parazit yalıtımı yapılmış
Güç kaynağı 21,6 V (Ürün no. 571578)	Input	220–240 V~; 50–60 Hz
	Output	21,6 V =; 40 A yalıtımlı, parazit yalıtımı yapılmış

1.8. Ebatlar

Tahrik makinesi 295×310×81 mm (11,6"×12,2"×3,2")

1.9. Ağırlıklar

Aküsz tahrik makinesi	2,9 kg (6,4 lb)
REMS Lityum-İyon akü 21,6 V, 2,5 Ah	0,4 kg (0,9 lb)
REMS Lityum-İyon akü 21,6 V, 4,4 Ah	0,8 kg (1,8 lb)
REMS Lityum-İyon akü 21,6 V, 5,0 Ah	0,8 kg (1,8 lb)
REMS Lityum-İyon akü 21,6 V, 9,0 Ah	1,1 kg (2,4 lb)
Sıkma pensi (ortalama)	1,8 kg (3,9 lb)
Ara pens Z2	2,0 kg (4,4 lb)
Ara pens Z4	3,6 kg (7,9 lb)
Ara pens Z5	3,8 kg (8,4 lb)
Ara pens Z8	1,7 kg (3,7 lb)
Pres halkası M54 (PR-3S)	3,1 kg (6,8 lb)
Pres halkası U75 (PR-3B)	2,7 kg (5,9 lb)

1.10. Gürültü bilgisi

Çalışma yerine özgü emisyon değeri
L_{PA} = 74 dB(A) L_{WA} = 85 dB(A) K = 3 dB(A)

1.11. Titreşimler

Hızlandırmanın ağırlıklı RMS < 2,5 m/s² K = 1,5 m/s²

Belirtilen titreşim emisyon değeri standart bir kontrol yöntemine göre belirlenmiştir ve bir başka elektrikli aletle kıyaslamak için kullanılabilir. Belirtilen titreşim emisyon değeri maruz kalma değerlendirmesi için de kullanılabilir.

⚠ DİKKAT

Elektrikli aletin gerçek kullanımı sırasında titreşim emisyon değeri, elektrikli aletin kullanım türüne bağlı olarak belirtilen değerden farklı olabilir. Gerçek kullanım koşullarına bağlı olarak (fasıllı işletim) kullanıcı personeli korumak amacıyla güvenlik önlemlerinin alınması gerekebilir.

2. İşletime alma

⚠ DİKKAT

Tahrik makinesinin uzun süreli depolanmasından sonra yeni bir işleme almadan önce basınç tahliye vanası önce sıfırlama düğmesine (12) basılarak çalıştırılmalıdır. Bu hareket etmiyor veya zor hareket ediyorsa pres işlemi yapılmamalıdır.

Bu durumda tahrik makinesi yetkili bir REMS sözleşme-müşteri hizmetleri atölyesine devredilmesi gerekmektedir.

Çeşitli pressfitting sistemleri için REMS sıkma pensleri ve ara pensleri REMS sım halkalarının kullanımı için REMS satış belgeleri geçerlidir, bakınız ayrıca www.rems.de → İndirme → Ürün katalogları, -broşürler. Sistem üreticisi tarafından Pressfitting sistemlerinin komponentleri değiştirildiğinde veya yenileri piyasaya sürüldüğünde, bunların güncel kullanım durumuna ilişkin olarak REMS firmasından bilgi alınmalıdır (Faks +49 7151 17 07 - 110 veya E-posta: info@rems.de). Değişiklik yapma hakkı saklıdır. Hatalar için sorumluluk üstlenilmez.

2.1. Elektrik bağlantısı

⚠ UYARI

Şebeke voltajını dikkate alın! Tahrik makinesi, hızlı şarj aleti veya gerilim beslemesi bağlantısını yapmadan önce tip plaketine belirtilen gerilimle şebeke geriliminin uygun olup olmadığını kontrol edin. İnşaat sahalarında, nemli ortamlarda, iç ve dış mekanlarda veya benzer kurulum şartlarında, elektrikli alet şebekeye sadece, toprağa giden kaçak akım 200 msn boyunca 30 mA'yı geçtiğinde enerji beslemesini kesen bir kaçak akım devre kesici üzerinden bağlanarak çalıştırılmalıdır.

Akü Li-Ion

Düşük gerilim nedeniyle tam deşarj

Akü Li-Ion'larda düşük gerilim sınırı altına düşmemeli, aksi takdirde akü tam deşarj nedeniyle hasar alabilir. REMS Akü Li-Ion hücreleri teslimat sırasında yaklaşık %40 ön şarj edilmiştir. Bu nedenle Akü Li-Ion kullanılmadan önce ve düzenli olarak şarj edilmelidir. Hücre üreticilerinin bu kuralı dikkate alınmaz ise, Akü Li-iyon tam deşarj nedeniyle hasar alabilir.

Depolama nedeniyle tam deşarj

Düşük şarja sahip bir Akü Li-iyon depolandığında, uzun süre depolama süresince kendiliğinden tam deşarj olabilir ve hasar görebilir. Akü Li-Ion bu nedenle depolama öncesinde şarj edilmeli ve en geç altı ayda bir şarj edilmelidir, yeniden kullanım öncesinde de mutlaka tekrar şarj edilmelidir.

DUYURU**Kullanmadan önce Akü Li-iyon şarj edin.**

REMS Akku Li-Ion akülerinin şarjı için sadece onaylanan REMS hızlı şarj cihazları kullanılabilir. Yeni ve uzun süre kullanılmamış Akku Li-Ion aküler ancak birkaç kez şarj edildikten sonra tam kapasiteye erişirler.

Hızlı şarj cihazları

Elektrik fişi takıldığında sol kontrol lambası sürekli yeşil yanar. Hızlı şarj aletine akü yerleştirildiğinde yanıp sönen yeşil kontrol lambası akünün şarj edildiğini gösterir. Kontrol lambası sürekli yeşil yandığında akü şarj edilmiştir. Kontrol lambalarından biri kırmızı renkte yanıp söndüğünde akü bozuktur. Kontrol lambalarından biri sürekli kırmızı yandığında, hızlı şarj aletinin ve / veya akünün sıcaklığı, hızlı şarj aletinin 0 °C ile +40 °C arası onaylı çalışma sıcaklığı aralığının dışındadır.

DUYURU

Hızlı şarj aletleri açık alanlarda kullanıma uygun değildir.

Güç kaynakları için güvenlik uyarıları

Akım beslemeleri, akülerin yerine akü aletlerinin kablolu işletimi içindir. Akım beslemeleri aşırı akım ve sıcaklık koruması ile donatılmıştır. İşletim durumu bir LED ile gösterilir. Işıklı bir LED çalışmaya hazır olduğunu gösterir. LED sönerse veya yanıp sönerse, aşırı akım veya izin verilmeyen bir sıcaklık anlamına gelir. Bu süre zarfında tahrik makinesini kullanmak mümkün değildir. Bir süre sonra LED tekrar yanar ve işleme devam edilebilir.

DUYURU

Akım beslemeleri açık alanlarda kullanıma uygun değildir.

2.2. Pres pensesi montajı (değişim), Pres pensesi (PZ-4G) (Şekil 3), Pres pensesi (PZ-S) (Şekil 4), pres halkası (PR-3S) ara penseli (Şekil 5), pres halkası (PR-3B) ara penseli (Şekil 6), pres halkası 45° (PR-2B) ara penseli (Şekil 7), pres halkası S (PR-2B) ara penseli (Şekil 7)

Elektrik fişini prizden çekin veya aküyü çıkarın. Yalnızca pres yapan presfitting sistemine uygun, sisteme özel pres kontürlü pres penseleri, pres halkaları kullanılmalıdır. Pres penseleri ve pres halkaları, pres çeneleri veya pres segmentleri üzerinde pres kontürünü belirleyen harf kodu ve ebatı belirleyen rakam kodu taşır. Ara pensler Z harfi ve bir rakamla işaretlenmiştir ve bu rakam aynı şekilde işaretlenmiş olan onaylı pres halkasıyla birlikte kullanımı kolaylaştırır. Pres halkası 45° (PR-2B) konusunda, ara pens Z1'in yalnızca 45°'nin altında oturtulması gerektiğine dikkat edin (Şekil 7). Pres halkası S (PR-2B)'de ara pens Z8 kademesiz olarak döndürülebilir şekilde oturtulabilir (Şekil 7). Preslenecek pres fitting sistemi üreticisinin/satıcısının kurulum ve montaj talimatlarını okuyun ve dikkate alın. Asla uygun olmayan pres pensesi, pres halkası ve ara pens (pres kontürü, ebat) pres yapılmamalıdır. Pres bağlantısı kullanılabilir olmayabilir ve tahrik makinesi ile pres pensesi veya pres halkası ve ara pens hasar alabilirler.

Makineyi tezgâh üzerine veya yere koymanız faydalı olacaktır. Pres pensinin veya ara pensin montajı (değişimi), ancak pres makaraları (5) tam olarak geri çekilmiş konumdayken yapılabilir. Gerekirse, pres makaraları (5) tamamen geri gidene kadar geri alma tuşuna (12) basın.

Pens sabitleme pimini (2) açın. Bunun için sürgüyü (4) çekin, pens sabitleme pimi (2) yay kuvvetiyle dışarı çıkar. Seçilen pres pensesi / ara pensin kullanın. Pens tutucu vidasının (2) direkt üzerinde bulunan düğmeye (3) basın ve pens tutucu vidayı (2), kilit (4) yerine oturana kadar (pres pensin / ara pensin otomatik kilitlenmesi) öne kaydırın. Radyal presleri takılmamış olan pres pensesi, pres halkalı ara pens olmadan çalıştırmayın. Pres işlemini sadece pres bağlantısı oluşturmak için gerçekleştirin. Pres bağlantısının kontra pres baskısı olmadan tahrik makinesine veya pres pensesi, pres halkası ve ara pense gereksiz yere aşırı yük biner.

DUYURU

Pens tutucu vidanın kapalı konumu elektrik ile kontrol edilir. Bir preslemenin gerçekleştirilmesi, kapalı pens tutucu vida durumunda mümkündür.

2.3. Kumanda elementleri ve OLED-ekranı

REMS Akku-Press 22 V ACC Connected çeşitli kumanda elementleri üzerinden idare edilebilir. Kontrat açısından zengin bir OLED-ekranı menülerin, alt menülerin, ayar ve bilgi sayfaları ile bildirimlerin net bir şekilde gösterilmesini sağlar.

Açma / Kapama düğmesi

Açma / Kapama düğmesi (Şekil 2 (24)), tahrik makinesinin açılıp kapanmasını sağlar. Tahrik makinesini kapatmak için Açma / Kapama düğmesine 2 saniye basılması gerekmektedir.

Dokunma tipi emniyetli şalter

Dokunma tipi emniyetli şalter (Şekil 1 (7)) preslerin gerçekleştirilmesini ve menü kumandasında ilgili alt menüden çıkılmasını sağlar















Sağ / Sol düğmesi

OLED-ekranının altındaki sağ / sol düğmesinin (Şekil 2 (22)) değişken fonksiyonları vardır

OLED-ekranı

OLED ekranı "Üst araç çubuğu", "Ana pencere" ve "Alt araç çubuğu" olarak ayrılmıştır.

Sembol çubuğu üst

	Pilin kademeli şarj durumu göstergesi
	Ağ işletimi
	Kullanım kilidi aktif, tahrik makinesi kilitleme değil
	Kullanım kilidi aktif, tahrik makinesi kilitleme
	Hiç bir kullanım kilidi aktif değil
	Yeni belenim sürümünün indirilmesi başarılı. Yeni belenim-sürümü kurulumu hazır.
	Tahrik makinesi kayıtlı değil
	Tahrik makinesi bulut ile bağlı, tahrik makinesi kayıtlı değil
	Tahrik makinesi bulut ile bağlı, tahrik makinesi kayıtlı
	Tahrik makinesi buluta bağlanamıyor
	Tahrik makinesi bulut ile bağlı değil, çünkü Wi-Fi bağlantısı eksik
	Wi-Fi bağlı
	Wi-Fi bağlı, internet bağlantısı yok
	Wi-Fi deaktive edildi
	Kayıtlı Wi-Fi ağları mevcut değil veya henüz hiç bir Wi-Fi ağı tahrik makinesine kayıt edilmemiş.



Ana pencere

	Ana sayfa Değişen göstergeler: Karşılama ve Ana sayfa, Menüler, Alt menüler, Ayar ve bilgi sayfaları, Bildirimler
---	---

Sembol çubuğu alt

▼	Bir sonraki menüyü göster
>	Menüyü, sonraki alt menüyü veya ayar sayfasını görüntüle
<	Önceki menüyü / Alt menüyü çağır
✕	İptal / Sonlandırma / Basınç-Zaman-Diyagramını görüntüle / Sayacı sıfırla
▲	Sayı değerini yükselt
▼	Sonraki sayfa
●	Sembol sürekli yanıyor: Girişi onaylayın Sembol yanıp sönüyor: Tahrik makinesini bağlantı noktası aktifleştirildi ve mobil nihai cihaz ile bağlanmaya hazır.
● REC	Ses kaydı
⬇️●	Yeni bellenim-sürümünü kurun





Karşılama ve Ana sayfa

	Üretici logolu Karşılama sayfası Bellenim sürümü
	Ana sayfa Tarih, Saat, Tahrik makinesi tipi Tahrik makinesi işleme hazır

Bildirimler









Durum meydana geldiğinde, tahrik makinesi çalıştırıldığında bildirimler görüntülenir.





	Yıllık Kontrol ve Tekrar denetlemesi Yıllık kontrol ve tekrar denetlemesi zamanı geldiğinde görüntülenir (≤ 0 d veya ≥ 30.000 n).
	Hafıza dolu Kaydedilmiş verilerin artık üzerine yazdırılacak (öncelikle en eski veriler).
	Kullanım kilidi Makine kilitlenene kadar kalan günlerin d sayısı Makine kilitlenene kadar kalan preslemelerin n sayısı
	Kullanım kilidi A Sağdaki düğme üzerinden LED-ekranında bir QR-kodu görüntülenir. QR-kodu mobil nihai cihaz ile tarayın ve REMS Service-portalı üzerinden tahrik makinesinin kullanım kilidini değiştirin.
	Kullanım kilidi B Sağdaki düğme üzerinden LED-ekranında bir QR-kodu görüntülenir. QR-kodu mobil nihai cihaz ile tarayın ve REMS Service-portalı üzerinden tahrik makinesinin kullanım kilidini değiştirin.

		<p>Kullanım kilidi C Sağdaki düğme üzerinden LED-ekranında bir QR-kodu görüntülenir. QR-kodu mobil nihai cihaz ile tarayın ve REMS Service-portalı üzerinden tahrik makinesinin kullanım kilidini değiştirin.</p>
		<p>Kullanım kilidi D Sağdaki düğme üzerinden LED-ekranında bir QR-kodu görüntülenir. QR-kodu mobil nihai cihaz ile tarayın ve REMS Service-portalı üzerinden tahrik makinesinin kullanım kilidini değiştirin.</p>
	<p>Wi-Fi NOT CONNECTED Wi-Fi bağlantısı henüz kurulmadı veya tahrik makinesinde kaydedilmiş bir Wi-Fi ağı mevcut değil.</p>	

Menü





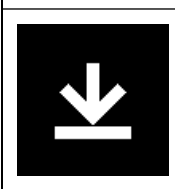





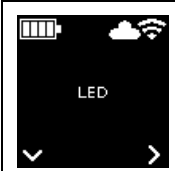
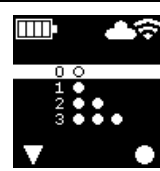
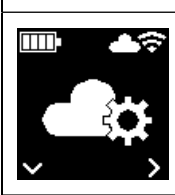

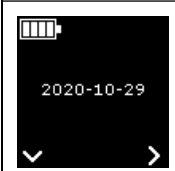
Bilgileri görüntüle/sıfırla, alt menüler/ayar ve bilgi sayfalarını çağır ve yeni bir belenim-sürümünün kurulumunu gerçekleştirin

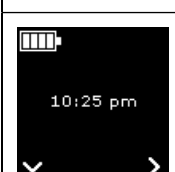
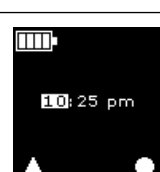
	<p>Ayarlar</p>
	<p>Sayaç 1 Gösterge: t_1 = İşletim zamanı n_1 = Presleme sayısı Sayacı sıfırlama için, sağ tuşa 2 saniye basın.</p>
	<p>Sayaç 2 Gösterge: t_2 = İşletim zamanı n_2 = Presleme sayısı Sayacı sıfırlama için, sağ tuşa 2 saniye basın.</p>
	<p>Sayaç Toplam Gösterge: Σt = Toplam işletim zamanı Σn = Toplam presleme sayısı Sayaç sıfırlanamaz.</p>
	<p>Yıllık Kontrol ve Tekrar denetlemesi Gösterge: n = Toplam presleme sayısı (25.000 adet preslemeden sonra görüntülenir) d = yıllık kontrol ve tekrar denetlemesine kadar gün cinsinden kalan süre</p>
	<p>Hafıza kullanımı Gösterge: kullanılan hafıza / maksimum mevcut hafıza MB olarak</p>
	<p>Bellenim sürümü Gösterge: Seri numarası Tahrik makinesi kurulmuş olan Belenim-sürümü</p>
	<p>Bellenim sürümü Gösterge: Seri numarası Tahrik makinesi yüklenmiş belenim sürümü mevcut belenim sürümü Yükleme ancak tahrik makinesi Wi-Fi üzerinden internet ile buluta bağlı olduğunda mümkündür.</p>

		<p>Bellenim sürümü Gösterge: Seri numarası Tahrik makinesi yüklendi belenim sürümü mevcut belenim sürümü ERROR REGISTRATION REQUIRED: Tahrik makinesi kayıtlı değil. Yükleme ancak tahrik makinesi kaydedilip, Wi-Fi üzerinden internet ile buluta bağlı olduğunda mümkündür.</p>
		<p>Bellenim sürümü Gösterge: Seri numarası Tahrik makinesi yüklendi belenim sürümü mevcut belenim sürümü Data Protection Information: Veri koruma bilgilerini dikkate alın ve kurulumu başlatın</p>
	<p>Bellenim-sürümü kurulumu Kurulum sırasında tahrik makinesi kapatılamaz ve akü veya güç kaynağı çıkarılamaz.</p>	

Alt menüler / Ayar ve Bilgi sayfaları

Tahrik makinesinde ayarları yapın, Tahrik makinesini REMS Service-portalına kaydedin, bakım bildirimini gönderin, Wi-Fi bağlantısı oluşturun.

		<p>LED çalışma lambasının aydınlığını seçme</p>
		<p>REMS Service-portalı üzerinden ayarlar / QR kodu Sağdaki düğme üzerinden LED-ekranında bir QR-kodu görüntülenir. REMS Service-portalını çağırmak için, QR-kodu mobil nihai cihaz ile tarayın. Tahrik makinesini kaydedin. Tahrik makinesi zaten kayıtlı ise, direkt "ÜRÜNÜ YÖNETME" sayfası açılır.</p>
		<p>Tarih ayarlama Mevcut internet bağlantısında, tahrik makinesi çalıştırıldığında tarih otomatik olarak güncellenir. Bu durumda manuel ayarlama mümkün değildir.</p>
		<p>Saat ayarlama Mevcut internet bağlantısında, tahrik makinesi çalıştırıldığında saat otomatik olarak güncellenir. Bu durumda manuel ayarlama mümkün değildir.</p>
		<p>Tarih formatını seçin</p> <ul style="list-style-type: none"> • YYYY-AA-GG • AA/GG/YYYY • GG.AA.YYYY
		<p>Tarih saati seçin</p> <ul style="list-style-type: none"> • hh:mm (24 h) • hh:mm (12 h)
		<p>Basınç birini seçin</p> <ul style="list-style-type: none"> • bar • psi
		<p>Support / Uzaktan teşhis ayarı Bakım bildirimini „SUPPORT“ uzaktan teşhis için gönderin</p>



		Wi-Fi bağlantısı oluşturma / Bağlantı noktası aktifleştirme Gösterge: Bağlı Wi-Fi ağı'nın adı Gösterge: Tahrik makinesinin bağlantı noktasının adı Wi-Fi bağlantısı için şifre Bağlantı noktasının IP-Adresi
		Wi-Fi bağlantısı oluşturma / Bağlantı noktası aktifleştirme Gösterge: Wi-Fi deaktive edildi Gösterge: Tahrik makinesinin bağlantı noktasının adı Wi-Fi bağlantısı için şifre Bağlantı noktasının IP-Adresi
		Wi-Fi bağlantısı oluşturma / Bağlantı noktası aktifleştirme Gösterge: Wi-Fi bağlantısı henüz kurulmadı veya tahrik makinesinde kaydedilmiş bir Wi-Fi ağı mevcut değil Gösterge: Tahrik makinesinin bağlantı noktasının adı Wi-Fi bağlantısı için şifre Bağlantı noktasının IP-Adresi
		Fabrika ayarlarına geri dönme
		Fabrika ayarlarına geri dönme Kullanım kilidi aktif, fabrika ayarlarına dönmek mümkün değil, kullanım kılavuzu okuyun
		Bellenim sürümünü yeniden oluşturun Local RESTORE Wi-Fi RESTORE

2.4 Tahrik makinesini kaydedin, mobil nihai cihazı bağlayın, tahrik makinesini internet üzerinden bulut ile bağlayın

Connected-fonksiyonalitesinin kullanımı için tahrik makinesinin REMS Service-portalındaki kaydedilmesi internet üzerinden bulut uygulaması ile bağlanması gerekmektedir.

Duyuru: Tahrik makinesi REMS Akku-Press 22 V ACC Connected herhangi bir tahrik makinesi kaydı olmadan ve herhangi bir internet bağlantısı olmadan da kullanılabilir. Ancak bu durumda connected-fonksiyonalitesinin kullanımı mümkün değildir. Veriler internet bağlantısının olmadığı durumda tahrik makinesinde kaydedilir ve bulut uygulaması ile bir internet bağlantısı mevcut olduğunda ve tahrik makinesi kaydedildiğinde bulut uygulamasına gönderilir.



2.4.1. Tahrik makinesinin REMS Service-portalında kaydedilmesi
REMS Service-portalı üzerinden tahrik makineleri başka kayıtlı kullanıcılarla tanımlanabilir. Henüz bir kullanıcı hesabı mevcut değil ise, REMS Service-portalında (<https://service.rems.de>) KAYIT OL menü başlığı altından kullanıcı hesabı oluşturulmalıdır. Belirtilen E-posta adresinin onaylanması ve kayıt işleminin son adımı olarak gönderilmiş olan E-posta içeriğindeki aktivasyon linki tıklanmalıdır.

- tahrik makinesini açın.
- Sağ tuşa (22) basıldığında, menüdeki "Ayarlar"  görüntülenir. Sağdaki düğmeye tekrar basın. Sol tuşa basıldığında, "REMS Service-portalı üzerinden ayarlar" sayfası  görüntülenir. QR-kodunu çağırmak için sağdaki düğmeye basın.
- QR-kodunu, örneğin kamera gibi mobil nihai cihaz ile tarayın. Tarayıcıda REMS Service-portalı açılır. Kullanıcı kendini REMS Service-portalında kaydetmelidir.
- "Ürün kaydetme" tuşuna basın. Başarılı kayıt işlemi onaylanır. Tahrik makinesi zaten kayıtlı ise, direkt "ÜRÜNÜ YÖNETME" sayfası açılır.

Kayıt sadece bu kullanıcı tarafından iptal edilebilir. Ürünün satılması durumunda, kullanıcının kaydı iptal etmesi gerekir, aksi takdirde ürünü satın alan kişi Connected-fonksiyonalitesini kullanmak için kendisini kaydedemez.

2.4.2. Mobil nihai cihazın tahrik makinesi ile bağlanması

Duyuru: Tahrik makinesi mevcut olan bir Wi-Fi ağı veya mobil bir nihai cihazın interneti üzerinden bulut ile bağlanabilir.





- Yüklü aküyü tahrik makinesine yerleştirin ve Açma/kapama tuşuna (24) kısa süreli basın. Birkaç saniye bekledikten sonra OLED-ekranı açılır. Anasayfa görüntülediği an, tahrik makinesi kullanıma hazırdır.
- Sağdaki tuşa (22) basıldığında, menüdeki "Ayarlar"  görüntülenir. Sağdaki düğmeye tekrar basın. Daha sonra menüde "Wi-Fi-bağlantısı kur" çıkana kadar sol tuşa bir çok kez  basın. Sağdaki tuşa basılarak, ilgili ayarlama sayfası  görüntülenir. Sağ tuşun üzerinde "•" sembolü yanıp söne kadar sağ tuşu 2 saniye basılı tutun. Tahrik makinesinin bağlantı noktası artık mobil nihai cihaz için görünür durumdadır.
- Mobil nihai cihaz üzerinde Wi-Fi-ayarlarını (WLAN) açılan. Gerekirse mobil nihai cihazdaki Wi-Fi'yi açın. Daha fazla bilgi için mobil nihai cihazın üretici bilgilerine bakınız.
- Tahrik makinesinin bağlantı noktası "RE-AP-Seri numarası"ni seçin.
- Talep edildiğinde, tahrik makinesi ile mobil nihai cihaz arasındaki veri aktarımını şifrelemek için WPA2 parolasını "12345678" girin ve bağlanın. Şifre daha önce mobil nihai cihaza kaydedilmiş ise, bir sonraki girişte şifrenin tekrar girilmesine gerek yoktur; şifre talebi bir daha görüntülenmeyecektir. "Wi-Fi SELECTION" (Şekil 8) konfigürasyon sayfası mobil nihai cihazda otomatik olarak açılır.

Duyuru: Şayet konfigürasyon sayfası otomatik açılmayacak olursa, mobil nihai cihazda web tarayıcısını açın ve adres çubuğuna tahrik makinesinin bağlantı noktasının IP-Adresini <http://192.168.4.1> girin.

2.4.3. Tahrik makinesini internet üzerinden buluta bağlanması

Tahrik makinesinin mevcut olan Wi-Fi ağı ile internet üzerinden bulut ile bağlanması (Şekil 8):

- Görüntülenen Wi-Fi ağları (H) listesinden Wi-Fi ağını seçin, Wi-Fi şifresini (E) girin ve "Save" düğmesi (D) ile bağlantıyı kurun. Duyuru: Proxy serveri üzerinden bağlanan Wi-Fi ağları kullanılamaz. Bu tür bir bağlantı, örneğin otellerde veya halka açık ağlarda misafir erişimi için kullanılır ve genellikle bir karşılama veya giriş sayfasında bir onayın gerekli olduğu şekilde tanımlanır.

„Wi-Fi“ sembolü  ve „Bulut“  üstte OLED-ekranda sembol çubuğunda görüntülenir. Bu gösterge görüne kadar bir kaç dakika sürebilir. Gösterge görüntülenmezse, tahrik makinesini kapatın ve tekrar çalıştırın. „Wi-Fi“ sembolü  ve „Bulut“  üstte OLED-ekranda sembol çubuğunda görüntülenir.





REMS Akku-Press 22V ACC Connected 10 Wi-Fi ağına kadar ağı hafızaya alabilir. Tanıdık bir Wi-Fi ağı mevcut olduğunda, tahrik makinesi otomatik olarak bağlanır.

Kontrol kutusu "show all" (A) seçildiğinde, güncel kullanıma hazır olmayanlar da dahil olmak üzere tüm hafızaya alınmış olan Wi-Fi ağları görüntülenir. Hafızaya alınmış Wi-Fi ağları listesinden belirli bir Wi-Fi ağı (I) seçilecek ise, bunu seçin ve "Connect" (B) düğmesine basın. Hafızaya alınmış olan bir Wi-Fi ağının silinmesi için bunu seçin ve "Delete network" (C) düğmesine basın.

Tahrik makinesinin mobil nihai cihazın hotspotu ile internet üzerinden bulut ile bağlanması (Şekil 8):





Tahrik makinesinin mevcut Wi-Fi ağı üzerinden bağlanmasına alternatif olarak, tahrik makinesinin bağlantısı aynı zamanda mobil nihai cihazın hotspotu üzerinden de sağlanabilir.

Android işletimli mobil nihai cihazlar:



- Mobil nihai cihazı tahrik makinesi ile bağlayın (bakınız "2.4.2. Mobil nihai cihazı tahrik makinesi ile bağlama").
- Konfigürasyon sayfasında „WI-FI SELECTION“ (Şekil 8) „other SSID“ (G) seçin ve giriş alanına hotspotun adını girin.
- Şifreyi girin ve "Save" (D) düğmesi ile kaydedin. Hotspot adı, kullanılabilir Wi-Fi ağları (H) listesinde görünür.
- Hotspot'u mobil nihai cihazın kontrol merkezinden aktifleştirin. Bu sırada, mobil nihai cihazda hotspotun bant genişliğinin 2,4 GHz olarak ayarlandığını dikkate alın. Daha fazla bilgi için mobil nihai cihazın üretici bilgilerine bakınız. Kısa bir bekleme süresinden sonra tahrik makinesi hotspot ile bağlanır. „Wi-Fi“ sembolü  ve „Bulut“  üstte OLED-ekrandaki sembol çubuğunda görüntülenir. Bu gösterge görünene kadar bir kaç dakika sürebilir. Gösterge görüntülenmezse, tahrik makinesini kapatın ve tekrar çalıştırın. „Wi-Fi“ sembolü  ve „Bulut“  üstte OLED-ekrandaki sembol çubuğunda görüntülenir.

iOS işletimli mobil nihai cihazlar:

- Mobil nihai cihazı tahrik makinesi ile bağlayın (bakınız "2.4.2. Mobil nihai cihazı tahrik makinesi ile bağlama").
- Konfigürasyon sayfasında „WI-FI SELECTION“ (Şekil 8) „other SSID“ (G) seçin ve giriş alanına mobil nihai cihazın hotspotunun adını girin.
- Şifreyi girin ve "Save" (D) düğmesi ile kaydedin. Hotspot adı, kullanılabilir Wi-Fi ağları (H) listesinde görünür.
- Hotspot'u mobil nihai cihazında aktifleştirin. Menü "Ayarları" seçin ve "Kişisel hotspotları" başlığı altında girişe izin verin. Bu sırada, mobil nihai cihazda hotspotun bant genişliğinin 2,4 GHz olarak ayarlandığını dikkate alın. Bunun için iOS 15 "Uyumluluğu maksimize edin" seçin. Daha fazla bilgi için mobil nihai cihazın üretici bilgilerine bakınız.
- Aktivasyon sayfası „Kişisel Hotspot“ açık bırakın ve en az 10 saniye bekleyin. Duyuru: Mobil nihai cihazın hotspotuna bağlantı ancak aktivasyon sayfası açık kalırsa mümkündür.

Kısa bir bekleme süresinden sonra tahrik makinesi hotspot ile bağlanır. „Wi-Fi“ sembolü  ve „Bulut“  üstte OLED-ekrandaki sembol çubuğunda görüntülenir. Bu gösterge görünene kadar bir kaç dakika sürebilir. Gösterge görüntülenmezse, tahrik makinesini kapatın ve tekrar çalıştırın. „Wi-Fi“ sembolü  ve „Bulut“  üstte OLED-ekrandaki sembol çubuğunda görüntülenir.

Wi-Fi aktifleştirme/devre dışı bırakma

Wi-Fi direkt sol/sağ (22) tuşları üzerinden aktifleştirilebilir/devre dışı bırakılabilir. Sol/sağ tuşları aynı anda 2 saniye boyunca basılı tutun. Wi-Fi devre dışı bırakıldığında sembol çubuğunda üstte OLED-ekranında "x" sembolü görüntülenir. Wi-Fi aktif durumdayken başarılı bir bağlantıdan sonra sembol çubuğunda üstte OLED-ekranında "Wi-Fi" sembolü  ve „Bulut“ sembolleri  görüntülenir.

Dikkat: OLED "Sayaç 1" veya "Sayaç 2" görüntülendiğinde, Wi-Fi aktifleştirilmesi/devre dışı bırakılması sırasında sol/sağ tuşlarına yanlış basılması nedeniyle sayaç yanlışlıkla sıfırlanabilir.

2.5. REMS Service-portalı (https://service.rems.de)

2.5.1. Connected - fonksiyonlite

Kullanıcı, Connected fonksiyonlitesine sahip bir ürünü kaydettikten sonra, REMS Service Portalı üzerinden çeşitli ek, ürüne bağlı işlevleri kullanabilir ve tahrik makinesinde ayarlar yapabilir.

Ayrıca bakınız www.rems.de → Service-Portal



2.5.2. Ürünleri yönetme

Menü girişi „Connected“ → „Ürünleri yönetme“ seçin. Kullanıcıya kayıtlı tüm ürünler, kullanıcıya erişim hakkı verilen ürünler ve kaydı silinen ürünler görüntülenir. Bir tahrik makinesinin ayrıntılı görünümü için ilgili seri numarasını seçin.

nnnnnn-jjjj ÜRÜN YÖNETME

REMS Akku-Press 22V ACC Connected için

Gösterge: Seri numarası, ürün, açıklamalar, kayıt tarihi, bağlantı durumu, sayaç 1 ve 2 (basma sayısı, çalışma süresi, güncelleme süresi, sayaç sıfırlama), toplam sayaç (basma sayısı, çalışma süresi, güncelleme süresi), sonraki servis (gün), belleğim sürümü, kullanım kılavuzu, harita erişim haklarını verildiği

Tuşlar:

Preslemeleri görüntüleme	Preslere, basınç-zaman diyagramlarına ve sesli mesajlara genel bakış
Protokoller	Protokol oluşturma, işlem yapma, silme, protokol indirme

Kayıd kaldırılması*)
Erişim hakları yaratma*)

Harita

Tahrik makinesinin kaydının kaldırılması
Diğer kullanıcılara tahrik makinesine erişim hakları yaratma*)

Tahrik makinesinin pres konumlarını içeren haritayı açın

*)Sadece tahrik makinesini kaydeden kullanıcı için görüntü

Service-portalında ayar:

Tarih formatı	YYYY-AA-GG*), AA/GG/YYYY, GG.AA.YYYY
Saat formatı	12, 24*)
Zaman bölgesi	Zaman bölgesi seçimi, (UTC+01:00)*)
Basınç birimi	bar*), psi
Smiley altında sayaç göstergesi	gösterge yok, sayaç 1, sayaç 2, toplam sayaç açık, kapalı*)
Kullanım kilidi	
Sorgulama aralığı [Gün(ler)]	serbest seçilebilir, (0)*)
Standby zamanı [dak]	2-20, (10)*)
ACC-sürücü modu	açık*), kapalı
Işıklıdırma LED'leri [s]	0-120, (120)*)
Aydınlık [%]	1-100 (100)*)
Uyarı sesleri	açık*), kapalı
Bellenim sürümü	Gösterge güncel kurulumu yapılmış belleğim sürümü

*) Fabrika ayarları

Değiştirilen ayarlar "değişiklikleri aktar" tuşu ile onaylanmalıdır.

Hata:

Son hata bildirimlerinin listesi

2.5.3. REMS Akku-Press Connected Preslemeleri

Menü kaydı "Connected" → „Akku-Press Connected Preslemeleri“ seçin. Kullanıcıya kayıtlı tüm ürünlerin preslemeleri, kullanıcıya erişim hakkı verilen ürünler ve kaydı silinen ürünler görüntülenir. Bir preslemenin ayrıntılı görünümü için ilgili preslemeyi seçin.

Presleme nnnn DETAY

Seri numarası nnnnnn-jjjj

REMS Akku-Press 22V ACC Connected için

Preslemeyle ilgili detay bilgilerinin görüntülenmesi: Presleme tarihi ve saati, spesifikasyon dahilindeki pres basıncı, presleme işlemi sırasındaki akü voltajı, kapatıldığında akım, kalan akü kapasitesi, maksimum akım, tahrik makinesinin iç sıcaklığı, presleme süresi, sayaç 1 preslemeler, sayaç 1 işletim süresi , sayaç 2 preslemeler, sayaç 2 işletim süresi, sayaç toplam presleme , Toplam işletim süresi sayacı.

"Açıklamalar" alanına her preslemede bir metin girilebilir. Alternatif olarak, bir ses kaydı "Speech-to-Text" (konuşma tanıma) aracılığıyla düzenlenebilir metne dönüştürülebilir. Dönüştürülen metin "Açıklamalar" alanında görüntülenir. Dönüştürülen metin kullanıcı tarafından kontrol edilmeli ve gerekirse düzeltilmelidir.

Görüntüler (jpg, png) "Görüntüler" klasörü altında her preste yüklenebilir. Bunu yapmak için "+ Resim yükle" düğmesine basın, resimleri seçin ve onaylayın. Alternatif olarak, resimler doğrudan "+ Resim yükle" düğmesine sürüklenip bırakılabilir. Her iki durumda da resimler otomatik olarak yüklenir ve küçük resimler olarak sunulur. Görüntülenen resim, "Geri dönüşüm kutusu" simgesi kullanılarak silinebilir. Küçük resimler tam ekran modunda da görüntülenebilir. Ok tuşları, farklı görüntüler arasında geçiş yapmak için kullanılabilir.

Bir günlük oluştururken, seçilen presler için yüklenen resimler, güç ünitesi seri numarası ve pres numarasına göre gruplandırılmış olarak günlüğün altında listelenir.

Kullanıcı hesabını silerken, yüklenen resimler otomatik olarak silinir.

Ayrıca yaklaşık yer ve preslemenin basınç-zaman diyagramı görüntülenir. Presleme konumunu (coğrafi konum) belirlemek için, ana hareket ettiricinin Wi-Fi işlevi, pres anında açık olmalıdır ve Google Geolocation API, iletilen Wi-Fi bilgisinden uygulama konumunu belirleyebilmelidir.

Kullanıcının konum gizliliğini korumak için kullanıcı, presleme konumunun coğrafi koordinatlarını gizleyebilir. Gizleme nedeniyle, orijinal presleme konumunun coğrafi koordinatlarının kalitesinde bir bozulma meydana gelir. Bu işlem geri döndürülemez.

2.5.4. REMS Akku-Press Connected Protokoller

Kayıt kartı "Connected" → „REMS Akku-Press Connected Protokoller“ üzerinden "Protokoller Preslemeler" sayfası açılır. Protokoller hazırlanabilir, işleme alınabilir, silinebilir veya indirme üzerinden kaydedilebilir.

Protokoller preslemeler #nnnn işleme al

İlgili protokolün işlemine yönelik sayfasını açmak için "İşleme al" seçin. "Hizmet başlangıcı", "Hizmet bitimi", "İşveren", "Yüklenici", "Diğer bilgiler" alanlara verileri girin. "Yüklenici" ve "İşveren" alanlarındaki veriler, ancak üzerindeki kontrol kutusu onaylandığında giriş yapılabilir.

Protokolle devir olacak preslemeleri kontrol kutuları üzerinden seçin. Seçilen preslemeleri protokole aktarmak için "devir al" tuşuna basın. Protokol oluşturulur ve indirime için de hazır bulunur.

Protokollerin üzerinde kendi firma logosu konumlandırılabilir. Bunun için REMS-Service portalında "Kullanıcı menüsü" → "Kullanıcı verilerini değiştir" altında şirket logosunu kaydedin. Şirket logosu kaydedildiğinde, bu protokole dahil edilecektir.

3. İşletim

3.1. Pres süreci

⚠ DİKKAT

Tahrik makinesinin uzun süreli depolanmasından sonra yeni bir işletime almadan önce basınç tahliye vanası önce sıfırlama düğmesine (12) basılarak çalıştırılmalıdır. Bu hareket etmiyor veya zor hareket ediyorsa pres işlemi yapılmamalıdır. Bu durumda tahrik makinesi yetkili bir REMS sözleşme-müşteri hizmetleri atölyesine devredilmesi gerekmektedir.

Her kullanımdan önce pres pensi, pres halkası ve ara pens, özellikle pres çenelerinin (9) veya tüm 3 pres segmentinin (15) pres kontürleri (10, 16) hasar ve aşırı kullanım konusunda kontrol edilmelidir. Hasarlı ve aşırı kullanılmış olan pres pensleri, pres halkalarını ve ara pensleri artık kullanmayın. Aksi takdirde pres bağlantısının usulüne uygun yapılmaması veya kaza tehlikesi oluşur.

Her kullanımdan önce, tahrik makinesi ve kullanılan pres pensi, kullanılan pres halkası ve ara pensi ile takılı pres bağlantısı ile bir test preslemesi yapılacaktır. Bu sırada pres prensi (1), ara pensli pres halkası (14) mekanik olarak tahrik makinesine oturtulmalı ve uygun şekilde kilitlebilmelidir. Pres pensi (Şekil 1), pres halkası (PR-3B) (Şekil 6), pres halkası 45° de (PR-2B) (Şekil 7), pres halkası S (PR-2B) (Şekil 7) pres işlemi tamamlandıktan sonra pres çenelerinin (9) "A" da tamamen kapandıkları görülür. Pres pensi (PZ-4G) (şekil 3) ve pres pensinde (PZ-S) (şekil 4) pres işlemi tamamlandıktan sonra pres çenelerinin (9) hem "A" da hem de karşı taraf olan "B" de tamamen kapandıkları görülür. Pres halkası (PR-3S) (şekil 5) pres işlemi tamamlandıktan sonra pres segmentlerinin (15) hem "A" da hem de karşı taraf olan "B" de tamamen kapandıkları görülür. Bağlantının sızdırmazlığı kontrol edilmelidir (ülkeye ait talimatlar, normlar, direktifler vs. dikkate alınmalıdır).

Pres pensi veya pres halkası kapanırken fitting üzerinde belirgin bir çapak oluşursa, pres bağlantısı hatalı olabilir veya sızdırabilir (bkz. Madde "5. Arızalar").

⚠ DİKKAT

Tahrik makinesinde hasarları önlemek için 10 ve 12 numaralı şekillerde örnek olarak gösterilen çalışma durumlarında pres pensi, pres halkası, ara pens, fitting ve makine arasında gerilme oluşmamasına dikkat edilmelidir. Dikkate alınmaması halinde kırılma tehlikesi vardır ve uçan parçalar ciddi yaralanmalara yol açabilir.

3.1.1. Tahrik makinesini açma ve kapama

REMS Akku-Press 22 V ACC Connected cihazı, açma/kapama düğmesine (24) basılarak açılır. Açıldıktan sonra OLED-ekranında karşılama sayfası görüntülenir. Daha sonrasında gerekli halde bildirimler görüntülenir. Ana sayfa tarih, saat ve tahrik makinesinin tipliyle birlikte OLED-ekranında görüntülediğinde, tahrik makinesi kullanıma hazırdır. Tahrik makinesini kapatmak için açma/kapama tuşuna 2 saniye basın. Tahrik makinesi kullanılmadığı durumda, standby konumunda kalır ve standby süresi bittiğinde kapanır. Standby süresi REMS Service-portalında değiştirilebilir.

Tahrik makinesi internet bağlantısı olmadan açılırsa, tarih ve saat manuel olarak değiştirilebilir. Mevcut bir internet bağlantısı durumunda, tarih ve saat tahrik makinesi açılırken otomatik olarak internetten ayarlanır ve bu durumda manuel ayar yapmak mümkün değildir. Mevcut bir internet bağlantısı olmasına rağmen yanlış bir saat görüntülenirse, REMS Service-portalından doğru zaman diliminin ayarlı olup olmadığını kontrol edin.

3.1.2. İş akışı

Pres prensini(1) pres bağlantısının üzerine itilebilecek kadar elinizle bastırın. Bu sırada tahrik makinesini pres pensi ile boru aksına sağ açılı olarak presfittingine yerleştirin. Pres prensini, presfittingi üzerine kapanabilmesi için bırakın. Tahrik makinesini gövde kolundan (6) ve şalter kolundan (8) tutun.

Pres halkasını (14) pres bağlantısının üzerine geçirin. Ara pensi (13) tahrik makinesine yerleştirin ve pens tutucu vida ile kilitleyin. Ara pens (13) pres halkasına geçirilebilene kadar ara pensi elle sıkıştırın. Ara pensin ara pensin yançapı/yarım küreleri pres halkasının yerleştirme pimine/bilya yuvalarına ve pres halkası pres bağlantısına tam oturana kadar ara pensi bırakın (Şek. 9). Pres halkası 45° (PR-2B) konusunda, ara pens Z1'in yalnızca 45°'nin altında oturtulması gerektiğine dikkat edin (Şekil 7). Pres halkası S (PR-2B)'de ara pens Z8 kademesiz olarak döndürülebilir şekilde oturtulabilir (Şekil 7).

DUYURU

Sadece pres halkası ve radyal pres için onaylı olan ara pensi kullanın, bakınız "2.2. Pres prensin montajı (değişimi)....". Bunun dikkate alınmaması hatalı veya sızdıran presleme işlemlerine yol açabilir. Ayrıca pres halkası ve ara pens zarar görebilir.

ACC-sürücü modunu seçin (bakınız "3.1.4. Fonksiyon güvenliği").





Dokunma tipi emniyetli şalterini (7) basılı tutun ve preslemeyi gerçekleştirin. Duyuru: Bir preslemenin gerçekleşmesi için, tahrik makinesinin start ekranını göstermesi gerekir veya menüde "presleme" mevcut olmalıdır.

Pres basınç göstergesinin renkli LED'i (20) ve OLED-ekranı (21), tahrik makinesinin pres basıncının spesifikasyon dahilinde olup olmadığını gösterir.

Pres prensini elle sıkarak ana makineyle birlikte pres fittinginden çıkarılmasını sağlayın. Ara pensi, tahrik makinesinden pres halkasıyla birlikte çıkarılabilecek şekilde elle sıkın. Pres halkasını elle açarak pres fittinginden çıkarılmasını sağlayın.

3.1.3. Presleme ve ses kaydı yapma sırasında izleme

Dokunma tipi emniyetli şalteri üzerinde bir presleme gerçekleştirildiği anda, tahrik makinesinin OLED-ekranında otomatik olarak "presleme" menüsü görüntülenir.

Menü Presleme Gösterge pres basıncı, ACC-sürücü modu, pres basıncının değerlendirilmesi, basınç-zaman-diyagramı, ses kaydı yapma	
	Presleme Gösterge: Presleme işlemi sırasında presleme basıncı Presleme işlemi sırasında maksimum presleme basıncı ACC sürüş modu: ON/OFF
	Pres basınç kontrolü Gösterge „gülen smiley“ = Pres basıncı spesifikasyon dahilinde
	Pres basınç kontrolü Gösterge „üzgün smiley“ = Pres basıncı spesifikasyon haricinde
	Pres basınç kontrolü Gösterge „üzgün smiley“ ve motor kapanıyor = Pres basıncı spesifikasyon haricinde, basınç aşımı
Gösterge Presleme sayısı Sayaç 1 Sayaç 2 veya Toplam sayaç, REMS Service-portalı üzerinden seçilebilir	
	Gösterge: Basınç-Zaman-Diyagramı ● REC : Ses kaydı yapma

Pres işlemi sırasında pres basıncı kontrol edilir. Pres işlemi tamamlandığında, pres basıncı spesifikasyon dahilinde kaldıysa, OLED-ekranında "gülen smiley" görüntülenir. **Bildirim sesleri açıkça, preslemenin sonunda kısa bir bildirim sesi duyulur.** Dokunma tipi emniyetli şalterine basarak direkt bir sonraki presleme gerçekleştirilebilir. "Üzgün smiley" görüntüleniyor ve pres basınç göstergesinin LED'leri kırmızı yanıyor, pres basıncı spesifikasyondan daha küçüktü (belirtilen basıncın altında kalma). "Üzgün smiley" görüntüleniyor ve pres basınç göstergesinin LED'leri kırmızı yanıyor ve tahrik makinesinin motoru kapanıyor, pres basıncı spesifikasyondan daha büyüktü (belirtilen basıncın üzerine çıkma). **Bildirim tonları açıkça, preslemenin sonunda her iki durumda da iki kısa bildirim tonu duyulur.** Pres ruloları tamamen geri gelene kadar, yeniden ayar düğmesine basın. Pres basıncı spesifikasyonun haricinde kaldı ise, yeni bir pres uygulamasının başlatılabilmesi için, "üzgün smiley" göstergesinde sağ tuşa (22) basılmalıdır. Oluşturulan pres bağlantısı kullanılamaz olabilir. Bu durumda tahrik makinesinin yetkili REMS-sözleşmeli-müşteri hizmetleri atölyesi tarafından kontrol edilmesi/işler duruma getirilmesi önerilir.

DUYURU

Pres basıncı spesifikasyon dahilinde olduğunda ve "gülen smiley" OLED-ekranında görüntülediğinde, presleme işleminin sonunda pres penslerinin, pres halkasının, pres segmentlerinin kapalı olduğu varsayılabilir. Tamamen kapanış her pres sürecinde gözlemlenmelidir, bakınız "3.1.4. Fonksiyon güvenliği".

Basınç-Zaman-Diyagramını çağırın ve ses kaydı yapın

OLED-ekranında iki smileyden biri görüntülediği sürece, gerçekleştirilen preslemenin basınç-zaman-diyagramı çağrılabilir. Preslemenin Basınç-Zaman-Diyagramını görüntülemek için sağ (22) tuşa basın. Her presleme için bir ses kaydı yapılabilir. Sol tuşa basıldığında sürece, ses kaydı devam edin. Ses kaydı sırasında "REC" yanıp söner. Sol tuşa basılma işlemi bırakıldığında, ses kaydı sona erer. Sol tuşa tekrar basılı tutularak yeni bir ses kaydı başlatılabilir ve önceki ses kaydının üzerine yazılır. Bu işlem istediğiniz sıklıkta tekrar edilebilir.

Presleme işlemi sırasında buluta internet bağlantısı yoksa, kaydedilen basınç-zaman diyagramları ve ses kayıtları tahrik makinesinin hafızasında saklanır. Bellek doluyorsa, en eski içeriğin üzerine yazılacaktır. Tahrik makinesinin bir sonraki çalıştırılmasında üzerine yazma "hafıza dolu" bildirimini ile  OLED-ekranında görüntülenir. Sağ tuşa basılarak bildirim onaylanır. Veri kayıplarını engellemek için, bulut ile bir internet bağlantısının sağlanması önerilir. Bulut ile bir internet bağlantısı sağlandığında, hafızadaki veriler otomatik olarak buluta aktarılır ve hafıza boşaltılır. Aktarılan veriler akabinde REMS Service portalı üzerinden çağrılabilir.

3.1.4. Fonksiyon güvenilirliği

Tahrik makinesinin ACC sürüş modu, REMS Service portalı üzerinden açılıp kapatılabilir ve dokunmalı tipli emniyetli şalteri aracılığıyla bir presleme tetiklendiğinde OLED ekranında gösterilir (bkz. "2.5.2. Ürünleri Yönet"). Dokunmalı tipli emniyetli şalteri (7) basılı tutun.

ACC sürüş modu açıldığında, tahrik makinesi, bir akustik sinyal (klik) yayarak pres işlemini otomatik olarak sona erdirir ve otomatik olarak geri döner (zorunlu çalıştırma).

Kapalı ACC sürüş modunu kullanırken, tahrik makinesi gerekli pres basıncına ulaşmadan kısa bir süre önce durur. Pres pensi, presleme halkası, presleme işleminin sonunda presleme segmentlerinin tamamen kapanması bu şekilde daha iyi gözlemlenebilir. Presleme süreci, dokunma tipi emniyetli şalterine tekrar basarak devam ettirilebilir. Tahrik makinesi, bir akustik sinyal (klik) yayarak pres işlemini otomatik olarak sona erdirir ve otomatik olarak geri döner (zorunlu çalıştırma).

DUYURU

Sadece pres pensi, pres halkası, pres segmentleri tamamen kapatıldığında, kusursuz presleme gerçekleştirilebilir. Pres pensi (Şekil 1), pres halkası (PR-3B) (Şekil 6), pres halkası 45°'de (PR-2B) (Şekil 7), pres halkası S (PR-2B) (Şekil 7) pres işlemi tamamlandıktan sonra pres çenelerinin (9) "A" da tamamen kapandıkları görülür. Pres pensi (PZ-4G) (şekil 3) ve pres pensinde (PZ-S) (şekil 4) pres işlemi tamamlandıktan sonra pres çenelerinin (9) hem "A" da hem de karşı taraf olan "B" de tamamen kapandıkları görülür. Pres halkası (PR-3S) (şekil 5) pres işlemi tamamlandıktan sonra pres segmentlerinin (15) hem "A" da hem de karşı taraf olan "B" de tamamen kapandıkları görülür. Pres pensi, pres halkası, pres segmentleri kapanırken fitting üzerinde belirgin bir çapak oluşursa, presleme hatalı olabilir veya sızdırabilir (bkz. Madde "5. Arızalar").

3.1.5. İş güvenliği

Bu dokunma tipi emniyetli şalter (7) her zaman, özellikle tehlike halinde makinenin derhal durdurulmasını sağlar. Tahrik makinesi, sıfırlama düşmesine (12) basılarak herhangi bir konumda tersine çevrilebilir.

3.2. Kullanım kilitleri



REMS-Service portalı üzerinden kaydedilmiş bir tahrik makinesi için çeşitli kullanım kilitleri ayarlanabilir. "Değişiklikleri aktar" tuşu üzerinden ayarlar bulutta kaydedilir. Tahrik makinesinin bulut ile bir sonraki bağlantısında, değişiklikler tahrik makinesi tarafından devir alınacaktır. Bir kullanım kilidi ayarlandığında OLED-ekranında ilgili bir bildirim görüntülenir.

3.2.1. Kullanım kilidi A

REMS-Service portalı üzerinden kullanım kilidi A açılıp/kapatılabilir. Tahrik makinesi kilitli ise, kullanım kilidi kaldırılana kadar presleme yapılamaz. OLED-ekranından "kullanım kilidi A" sembolü  görüntülenir. Sağdaki düğme üzerinden (22) OLED-ekranında bir QR-kodu görüntülenir. QR-kodu mobil nihai cihaz ile tarayın ve REMS Service-portalı üzerinden tahrik makinesinin kullanım kilidini değiştirin.

3.2.2. Kullanım kilidi B

Tahrik makinesinin internet üzerinden buluta bağlanması gereken REMS Service portalı aracılığıyla gün cinsinden bir geri bildirim süresi belirlenebilir. Bu süre içinde buluta herhangi bir geri bildirim olmazsa, tahrik makinesi bloke edilir. OLED-ekranından "kullanım kilidi B" sembolü  görüntülenir. Sağdaki düğme üzerinden (22) OLED-ekranında bir QR-kodu görüntülenir. QR-kodu mobil nihai cihaz ile tarayın ve REMS Service-portalı üzerinden tahrik makinesinin kullanım kilidini değiştirin.



Geri bildirim süresine ≤ 30 gün kaldığında, tahrik makinesi açıldığında kalan gün sayısı sembolü  3 saniye boyunca görüntülenir. Geri bildirim süresine ≤ 10 gün kaldığında, tahrik makinesi açıldığında günde bir kez kalan gün sayısını gösteren yanıp sönen sembol  görüntülenir ve sağ tuş (22) üzerinden onaylanmalıdır. Tahrik makinesinin aynı gün içinde bir kez daha açıldığında kalan gün sayısını gösteren sembol  3 saniye boyunca görüntülenir, ancak artık onaylanması gerekmemektedir.

3.2.3. Kullanım kilidi C

REMS Service Portalı üzerinden saat ve tarih aralıkları blokaj süreleri olarak tanımlanabilir. Tahrik makinesi bu blokaj süreleri içinde bloke edilir. OLED-ekranından "kullanım kilidi C" sembolü  görüntülenir. Sağdaki düğme üzerinden (22) OLED-ekranında bir QR-kodu görüntülenir. QR-kodu mobil nihai cihaz ile tarayın ve REMS Service-portalı üzerinden tahrik makinesinin kullanım kilidini değiştirin.





3.2.4. Kullanım kilidi D

REMS Service Portalı üzerinden gerçekleştirilebilecek maksimum presleme sayısı belirlenebilir ve ardından tahrik makinesi bloke edilir. OLED-ekranından "kullanım kilidi D" sembolü  görüntülenir. Sağdaki düğme üzerinden (22) OLED-ekranında bir QR-kodu görüntülenir. QR-kodu mobil nihai cihaz ile tarayın ve REMS Service-portalı üzerinden tahrik makinesinin kullanım kilidini değiştirin.

Maksimum gerçekleştirilebilen preslemelerden % 10'dan daha az kalırsa, tahrik makinesi açıldığında kalan gün sayısı sembolü  3 saniye boyunca görüntülenir. Maksimum gerçekleştirilebilen preslemelerde % 3'ten daha az kalırsa, tahrik makinesi açıldığında günde bir kez kalan presleme sayısını gösteren yanıp sönen sembol  görüntülenir ve sağ tuş (22) üzerinden onaylanmalıdır. Tahrik makinesinin aynı gün içinde bir kez daha açıldığında kalan preslemelerin sayısını gösteren sembol  3 saniye boyunca görüntülenir, ancak artık onaylanması gerekmemektedir.

3.3. Yeni belenim-sürümünü yükleyin RESTORE belenim sürümü, FACTORY RESET

3.3.1. Yeni belenim-sürümünü kurun

Yeni bir belenim-sürümü mevcut bir internet bağlantısında indirme olarak hazırlar ve otomatik olarak yüklenir. Üstteki sembol çubuğundaki sembol  indirme işleminin başarılı olduğunu gösterir. "Ana ekran" üzerinden  "belenim-sürümü" bilgi sayfasını  çağırın. Yeni bir belenim-sürümü kurulum için hazır olduğunda, bulut ile mevcut bir internet bağlantısı durumunda sağ tuş (22) üzerinden "yeni bir belenim-sürümü mevcut" sembolü görüntülenir. Sağ tuşu 2 saniye basılı tutun. Güncel veri koruma bilgileri ile ilgili bir linki içeren bir E-posta, kullanıcının E-posta adreslerini ve tahrik makinesine erişim yetkileri olan kullanıcılara gönderilir ve OLED-ekranında veri koruma bilgilerinin dikkate alınmasına dair bir uyarı  görüntülenir. Uyarıyı onaylamak için sağ tuşu tekrar 2 saniye basılı tutun. Ancak bu onaydan sonra yeni belenim-sürümünün kurulumu başlar. "Kurulum" sembolü  OLED-ekranında genişçe görüntülenir. Başarılı kurulumdan sonra, tahrik makinesi kendini yeniden başlatır ve işleme hazırdır. Yeni bir belenim sürümü yüklemek, genellikle kayıtlı Wi-Fi ağlarını ve tahrik makine ayarlarını korur.

Yeni bir belenim-sürümünün kurulumu, yalnızca kademeli şarj durumu göstergesinin en az bir LED'i pil şarjının yeterli olduğunu gösterecek şekilde yeşil yandığında kurulabilir. Tahrik makinesine zarar verebileceğinden, kurulum sırasında pili çıkarmayın veya güç kaynağının bağlantısını kesmeyin ve tahrik makinesini kapatmayın.

3.3.2. RESTORE Belenim-Sürümü

Yüklenen belenim-sürümü düzgün çalışmıyorsa, daha önceki bir belenim-sürümü "RESTORE belenim sürümü" ile geri yüklenebilir. Tahrik makinesinde çalışan önceki bir belenim-sürümü varsa, tahrik makinesi bu belenim-sürümüne "local RESTORE" gerçekleştirir. Belenim-sürümü mevcut değil ise, makine bir "Wi-Fi RESTORE" gerçekleştirir ve Wi-Fi üzerinden çalışır durumda olan bir belenim-sürümü tahrik makinesine otomatik olarak yüklenir. Belenim sürümünün RESTORE ile kaydedilen Wi-Fi ağları ve tahrik makinesi ayarları genellikle korunur.

Bulut ile bir internet bağlantısının olduğundan emin olun. Sol tuş (22) ve Açma/Kapama tuşuna (24) 10 saniye boyunca aynı anda basın. Mevcudiyet durumuna göre ya "local RESTORE" veya "Wi-Fi RESTORE" OLED-ekranında görüntülenecek.

Local RESTORE



Önceki kullanılan belenim-sürümü tekrar kuruluyor: Tahrik makinesinin OLED-ekranında "local RESTORE" görüntülenir. Sağ tuş (22) 2 saniye basılı tutun. OLED-ekranında genişçe "Kurulum" sembolü  görüntülenir, böylece önceki kullanılmış olan belenim-sürümünün kurulumu gösterilir. Kurulumdan sonra, tahrik makinesi kendini yeniden başlatır ve işleme hazırdır.

Wi-Fi RESTORE

Tahrik makinesinde önceki bir belenim-sürümü mevcut değilse, mevcut Wi-Fi bağlantısı üzerinden tarayıcı üzerinde bulunan bir belenim-sürümü indirilir. Tahrik makinesinin OLED-ekranında "Wi-Fi RESTORE" görüntülenir. Sağ tuş (22) 2 saniye basılı tutun. Aşağıda sağda bir nokta görüntülenmez ise, Wi-Fi bağlantısı yoktur. Bu durumda süreç devam etmek için, Wi-Fi bağlantısını oluşturun. Başarılı kurulumdan sonra, tahrik makinesi kendini yeniden başlatır ve işleme hazırdır.

Bir RESTORE sırasında hata oluşursa, tahrik makinesi otomatik olarak kendini yeniden başlatır. Tahrik makinesine kurulmuş olan belenim-sürümünde bir değişiklik olmaz.

3.3.3. FACTORY RESET

Tahrik makinesi FACTORY RESET üzerinden fabrika ayarlarına döndürülebilir. Bu sırada tahrik makinesinde kaydedilmiş olan Wi-Fi ağları, sayaç 1 ve sayaç 2 ile dahili hafızanın içeriği geri döndürülemez şekilde silinir. Sağ tuş (22) basıldığında, menüdeki "Ayarlar"  görüntülenir. Sağdaki düğmeye tekrar basın. Sol tuşa basıldığında, ayarlar sayfasındaki "FACTORY RESET"  görüntülenir. FACTORY RESET, kaydedilmiş Wi-Fi ağlarını ve tahrik makinesi makine ayarlarını korumaz.

Duyuru: OLED-ekranında bilgi sayfası "Kullanma kılavuzunu okuyun"  görüntülenir, bir kullanım kilidi ayarlanmıştır. Kullanım kilidi REMS Service-portalı üzerinden kaldırılmalıdır.

- Sağ tuşu 2 saniye basılı tutun.
- FACTORY RESET" kısa süreliğine görüntülenir ve tahrik makinesi kendini yeniden başlatır.

3.4. Akünün derin deşarj koruması ile makine durum kontrolü

REMS Akku-Press 22 V ACC Connected, aşırı akımlara karşı aşırı yük korumalı bir elektronik makine durum kontrolü (17) ve 2 renkli yeşil/kırmızı LED ile şarj durumu göstergesi (17) ile donatılmıştır. Akü dolu olduğunda veya yeterli şarja sahip olduğunda LED yeşil yanar. Akünün şarj edilmesi gerektiğinde, aküde bir

arıza olduğunda veya aşırı akım nedeniyle tahrik ünitesi kapandığında LED kırmızı renkte yanar. Presleme sırasında bu durum oluşursa ve presleme işlemi tamamlanmazsa, şarjlı Li-Ion akü ile presleme işlemi tamamlanmalıdır. Tahrik ünitesi kullanılmazsa, ayarlanan bekleme süresi geçtikten sonra LED söner, ancak tahrik ünitesi tekrar açıldığında tekrar yanar.

3.5. Akku Li-Ion 21,6 V kademeli şarj durumu göstergesi (20)

Kademeli şarj durumu göstergesi, 4 LED yardımıyla akünün şarj durumunu gösterir. Pili sembollü düğmeye basılması sonucunda birkaç saniyelikliğine en az bir LED yanar. Ne kadar çok yeşil LED yanarsa, akünün şarj durumu da bir o kadar yüksektir. LED'lerin kırmızı yanıp sönmeye başlamesi durumunda akünün şarj edilmesi gerekir.

4. Bakım

Aşağıda belirtilen bakım işlemlerinden bağımsız olarak, REMS tahrik makinesinin tüm aletleriyle (örn. Pres pensi, ara pensli pres halkaları) ve aksesuarlarıyla (örn. Aküler, hızlı şarj cihazları, güç kaynakları) yılda en az bir kez yetkili REMS sözleşmeli-müşteri hizmetleri atölyesi tarafından elektrikli cihazlar için kontrol ve tekrar denetimi için teslim edilmesi önerilir. Almanya'da elektronik aletlerin bu tarz mükerrer kontrolü DIN VDE 0701--0702 normuna göre yapılması ve DGUV Kazalardan Korunma Yönetmeliğinin 3. maddesi "Elektrik sistemleri ve ekipmanları"na göre portatif elektrikli işletme araçları için de öngörülmüştür. Bunun dışında aletin kullanıldığı yerde geçerli ulusal güvenlik hükümleri, kuralları ve yönetmelikleri dikkate alınmalı ve bunlara uyulmalıdır.

4.1. Bakım

⚠ UYARI

Periyodik bakım çalışmalarından önce elektrik fişini prizden çekin veya aküyü çıkarın!

4.1.1. Pres pensleri, Pres halkaları, Ara pensler
Pres pensi, pres halkaları, ara pensler, her zaman kolay işleyiş açısından kontrol edilmeli. Gerekirse pres penslerini, pres halkalarını, ara penslerini temizleyin ve pres çenelerinin civatalarını (11), pres segmentlerini ve ara çeneleri (Fig. 1, 6–10) makine yağı ile hafifçe yağlayın, pres penslerini, pres halkalarını, ara pensleri sökmeyin! Pres kontüründeki (10,16) kirleri temizleyin. Tüm pres penslerinin, pres halkalarının, ara penslerinin işlevsel durumunu, pres bağlantısı takılıken bir test presleme yoluyla düzenli olarak kontrol edin (bakınız "3.1. Pres süreci").

Pres penslerini, pres halkalarını, ara pensleri temiz tutun. Aşırı kirli metal parçaları örneğin REMS CleanM makine temizleme maddesi ile (Ürün No. 140119) temizleyin, ardından paslanmaya karşı koruyun.

Hasarlı ve aşırı kullanılmış olan pres pensleri, pres halkalarını ve ara pensleri artık kullanmayın. Şüphede durumda tahrik makinesini pres pensleri, pres halkaları, ara pensler ile birlikte kontrol amacıyla yetkili bir REMS sözleşmeli-müşteri hizmetleri atölyesine teslim edin.

4.1.2. Tahrik makinesi

Pres pens girişini temiz tutun, özellikle pres silindirlere (5) ve pens tutucu vidalarını (2) düzenli olarak temizleyin ve akabinde makine yağı ile hafifçe yağlayın. En yüksek presleme kuvveti gerektiğinde pres bağlantısıyla bir presleme oluşturarak, tahrik makinesini işlevsel güvenilirlik açısından düzenli olarak kontrol edin. Pres pensi, pres halkası ve pres segmentleri bu presleme sırasında tamamen kapanırsa (yukarıya bakın) ve pres basıncı spesifikasyon dahilindeyse, tahrik ünitesinin işlevsel güvenilirliği verilir.

Plastik parçaları (örneğin gövde, aküler) sadece REMS CleanM makine temizleme maddesi (Ürün No. 140119) veya hafif sabunlu su ve nemli bir bezle temizleyin. Evlerde kullanılan deterjanları kullanmayın. Bunlar çoğu kez plastik parçalara zarar verebilecek kimyasallar içermektedir. Plastik parçaları temizlemek için kesinlikle benzin, terebentin yağı, inceltici ya da benzer ürünler kullanmayın.

Sıvıların asla elektronik aletlerin içine girmemesine dikkat edin. Elektrikli aleti asla sıvı içine daldırmayın.

4.1.3. Yassı pili değiştirme

REMS Akku-Press 22 V ACC Connected, gerçek zamanın devam ettirilmesi için bir yassı pil (CR2032 3V) ile donatılmıştır. OLED-ekranında "yassı pil yakında boş" bildirimi çıkar  çıkmaz, yassı pil yetkili sözleşmeli-müşteri hizmetleri atölyesi tarafından zamanında değiştirilmelidir.

4.2. Denetleme / Çalışır hale getirme

⚠ UYARI

Onarım çalışmalarından önce elektrik fişini prizden çekin veya aküyü çıkarın! Bu çalışmalar sadece kalifiye uzman personel tarafından yapılmalıdır.

REMS Akku-Press 22 V ACC Connected'da contalar yıpranır (O-halkaları). Bu sistem aşınmaya tabidir ve dolayısıyla zaman zaman kontrol edilmeli ve değiştirilmelidir. Yetersiz pres kuvveti veya yağ kaybı durumunda, tahrik makinesi yetkili bir REMS müşteri hizmetleri atölyesi tarafından kontrol edilmeli veya onarılmalıdır.

Fırçasız DC-motorlu tahrik

REMS Akku-Press 22 V ACC Connected tahriki, fırçasız, bakım gerektirmeyen bir DC motor tarafından sağlanır. Karbon fırçaları değiştirmeye gerek yoktur.

DUYURU

Hasarlı pres pensleri, pres halkaları, ara pensler onarılamaz.

5. Arızalar/Hata bildirimleri/Uzaktan teşhis

Radyal preslerdeki hasarları önlemek için 10 ve 12 numaralı şekillerde örnek olarak gösterilen çalışma durumlarında pres pensi, pres halkası, ara pens, fitting ve makine arasında gerilme oluşmamasına dikkat edilmelidir.

⚠ DİKKAT

Tahrik makinesinin uzun süreli depolanmasından sonra yeni bir işleme almadan önce basınç tahliye vanası önce sıfırlama düğmesine (12) basılarak çalıştırılmalıdır. Bu hareket etmiyor veya zor hareket ediyorsa pres işlemi yapılmamalıdır. Bu durumda tahrik makinesi yetkili bir REMS sözleşmeli-müşteri hizmetleri atölyesine devredilmesi gerekmektedir.

5.1. Arıza: Dokunma tipi emniyetli şalter onaylandığında tahrik makinesi çalışmaz.

Sebebi:

- Tahrik makinesi kapalı.
- Akü boş ya da arızalı
- OLED-ekranında hata bildirimini görüntülenmesi

Çözüm:

- Açma/Kapama (24) düğmesine basın ve tahrik makinesini çalıştırın.
- Aküyü Li-ion hızlı şarj cihazı ile şarj edin veya aküyü değiştirin.
- Bkz. 5.9. "OLED-ekranında hata bildirimleri"

5.2. Arıza: Pres basınç göstergesi (20) kırmızı yanıyor. Dokunma tipi emniyetli şalter onaylandığında tahrik makinesi çalışmaz.

Sebebi:

- Pres basıncı spesifikasyondan daha küçük (Basınç değerinin altında kalma). OLED-ekranında "üzgün smiley" görüntülenmesi.
- Pres basıncı spesifikasyondan daha büyük (Basınç değerinin üzerinde kalma). OLED-ekranında "üzgün smiley" görüntülenmesi.

Çözüm:

- Hata bildirimini onaylamak için sağ tuşa (22) basın. Oluşturulan pres bağlantısı kullanılamaz olabilir. Tahrik makinesinin yetkili REMS-sözleşmeli-müşteri hizmetleri atölyesi tarafından kontrol edilmesi/işler duruma getirilmesi önerilir.
- Hata bildirimini onaylamak için sağ tuşa (22) basın. Pres makaraları tamamen geri gidene kadar geri alma tuşuna (12) basın. Oluşturulan pres bağlantısı kullanılamaz olabilir. Tahrik makinesinin yetkili REMS-sözleşmeli-müşteri hizmetleri atölyesi tarafından kontrol edilmesi/işler duruma getirilmesi.
- Bkz. 5.9. "OLED-ekranında hata bildirimleri"

- OLED-ekranında hata bildirimini görüntülenmesi

5.3. Arıza: Radyal pres, preslemeyi tamamlamıyor, pres pensi, pres halkası, pres segmenti tamamen kapanmıyor, ayırma pensi, kablo makası tamamen ayırmıyor.

Sebebi:

- Akü boş ya da arızalı
- Makine bozuk
- Yanlış pres pensi, yanlış pres halkası (pres kontürü, ebat) veya yanlış ara pens, yanlış ayırma ekleri kullanılmıştır
- Pres pensi, pres halkası, ara pens, zor işliyor veya bozuk
- Pres basınç göstergesi (20) LED'i kırmızı yanıyor ve OLED-ekranın üzgün smiley görüntülenmekte, bakınız "3.1.3. Presleme ve ses kaydı yapma sırasında izleme."

Çözüm:

- Aküyü hızlı şarj cihazı ile şarj edin veya aküyü değiştirin.
- Tahrik makinesinin yetkili REMS-sözleşmeli-müşteri hizmetleri atölyesi tarafından kontrol edilmesi/işler duruma getirilmesi.
- Pres pensin, pres halkasının, ara pensin, ayırma eklerinin etiketlerini kontrol edin ve gerekirse değiştirin.
- Pres pensi, pres halkası, ara pens, daha fazla kullanılamaz! Pres pensi, pres halkası, ara pensini temizleyin ve makine yağıyla hafif yağlayın veya yenilerini takın.
- Tahrik makinesinin yetkili REMS-sözleşmeli-müşteri hizmetleri atölyesi tarafından kontrol edilmesi/işler duruma getirilmesi. Pressfittingini gerekirse tekrar presleyin veya yeni pres fittingi ile değiştirin. Pressfitting sisteminin montaj talimatını dikkate alın.

- Dişli çubuğun sağlamlık sınıfı > 4.8 (400 N/mm²). (REMS bölme pensi M).
- REMS ayırma pensinin ayırma başlıklarını veya REMS kablo makasının kablo kesicileri kör.
- REMS pres pensi Basic E01'de yanlış bağlantılı pres başlıkları.
- Dişli çubukların sağlamlık sınıfını dikkate alın.
- Ayırma başlıklarını döndürün ya da değiştirin/ Kablo kesicileri değiştirin.
- Sistem sağlayıcısının talimatlarını dikkate alın ve uygulayın, gerekirse pres başlıklarını değiştirin.

5.4. Arıza: Pres pensi, pres halkası, pres segmentleri kapanırken pres fittinginde belirgin bir çapak oluşuyor.

Sebebi:

- Hasarlı veya yıpranmış pres pensi, pres halkası, pres segmenti veya pres kontürü.
- Yanlış pres pensi, yanlış pres halkası (pres kontürü, ebat) veya yanlış ara pens kullanılmıştır.
- Pres fittingi, boru ve destek kovanı birbirine uyumlu değil

Çözüm:

- Pres pensi, pres halkalarını yeni(leriyle) değiştirin.
- Pres pensin, pres halkasının, ara pensin etiketlerini kontrol edin ve gerekirse değiştirin.
- Pres fittingi, boru ve destek kovanının birbirine olan uyumu kontrol edin. Preslenecek pres fitting sistemi üreticisinin/satıcısının kurulum ve montaj talimatlarını dikkate alın, gerekirse kendisiyle irtibata geçin.

5.5. Arıza: Pres çeneleri pres pensine, yük uygulanmadan "A" ve "B" (Şekil 1) konumunda kaymalı kapanıyor.

Sebebi:

- Pres pensi yere düştü, basınç yayı büküldü.

Çözüm:

- Pres pensini kontrol için yetkili bir REMS sözleşmeli-müşteri hizmetleri atölyesine teslim edin.

5.6. Arıza: Dişli çubukların ayrılmasında çapak oluşumu (REMS ayırıcı pens M)

Sebebi:

- REMS ayırma pensinin ayırma başlıkları körelmiş ya da kırılmış.
- Dişli çubuğun sağlamlık sınıfı > 4.8 (400 N/mm²).

Çözüm:

- Ayırma başlıklarını döndürün veya değiştirin.
- Dişli çubukların sağlamlık sınıfını dikkate alın.

5.7. Arıza: Tarih ve saat, cihazın her yeni açılışında yeniden ayarlanması gerekmektedir.

Sebebi:

- Yassı pil boş

Çözüm:

- Yassı pili değiştirin, (bkz. "4.1.3. Yassı pili değiştirme").

5.8. Arıza: Tahrik makinesi mobil nihai cihazın "other SSID" altında kaydedilmiş olan hotspotu ile bağlanmıyor.

Sebebi:



- Hotspot, mobil nihai cihazda devre dışı
- Wi-Fi mobil nihai cihazda devre dışı
- Ayarlar, mobil nihai cihazda uygun değil
- Mobil nihai cihazın bant genişliği hotspotu 5 GHz'ye ayarlayın
- Mobil nihai cihazın akü şarjı az
- Tahrik makinesinin aktif olmaması nedeniyle hotspot devre dışı





Çözüm:

- Hotspot'u mobil nihai cihazının kontrol merkezinden aktifleştirin. Kontrol merkezini açık bırakın.
- Wi-Fi'yi mobil nihai cihazda aktifleştirin
- Mobil nihai cihazı tekrar çalıştırın.
- Enerji tasarruf modunu devre dışı.
- Ağ ayarlarını sıfırla.
- Bant genişliği hotspotu 2,4 GHz'ye ayarlayın.
- Mobil nihai cihazın akü şarjını kontrol edin gerekirse aküyü şarj edin.
- Tahrik makinesini tekrar çalıştırın ve Hotspot'u mobil nihai cihazının kontrol merkezinden aktifleştirin. Kontrol merkezini açık bırakın. Tahrik makinesinin standby-zamanını arttırın.

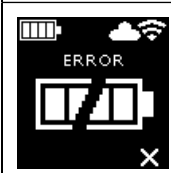
5.9. OLED-ekranında hata bildirimleri





Hata bildirimleri direkt tahrik makinesinin OLED-ekranında gösterilmektedir. Bildirimler görüntülediği sürece, presleme işlemi mümkün değildir.

	<p>Pens tutucu vida açık</p> <ul style="list-style-type: none"> • Pens tutucu vidasının (2) direkt üzerinde bulunan düğmeye (3) basın ve pens tutucu vidayı (2) , kilit (4) yerine oturana kadar öne kaydırın.
	<p>Tahrik makinesi hata</p> <ul style="list-style-type: none"> • Tahrik makinesinin yetkili REMS-sözleşmeli-müşteri hizmetleri atölyesi tarafından kontrol edilmesi/işler duruma getirilmesi.
	<p>Yassı pil yakında boşalacak</p> <ul style="list-style-type: none"> • Gerçek zamanının sürdürülmesi için yassı pilli yetkili bir REMS sözleşmeli-müşteri hizmetleri atölyesi tarafından değişimini sağlayın.
	<p>Akü hata</p> <ul style="list-style-type: none"> • Akü arızalı. Aküyü değiştirin.

	Ağ portu bloke. Ağ portları 53 TCP, 123 TCP/UDP ve 443 TCP Firewall'da onaylandı.
	Wi-Fi girişinde hata Alan "other SSID" de yanlış bir Wi-Fi şifresi veya yanlış SSID girildi
	Tahrik makinesi çalıştırılırken pres basıncı çok yüksek • Basıncı manüel azaltmak için sıfırlama düğmesine (12) basın.
	Akü derecesi çok düşük • Akü derecesi çok düşük. Akünün ısınmasını bekleyin veya değiştirin.
	Akü derecesi çok yüksek / Elektronik çalışma derecesi çok yüksek • Akü derecesi çok yüksek. Akünün soğumasını bekleyin veya değiştirin. • Elektronik derecesi çok yüksek. Tahrik makinesini soğutun.

5.10. Uzaktan teşhise bakım bildirimini gönderme

Buluta internet bağlantısı varsa, kullanıcı tahrik makinesinden buluta bir bakım bildirimini gönderebilir. Yetkili REMS sözleşmeli-müşteri hizmetleri atölyeleri ve REMS uzman danışmanları, bu bakım bildirimini REMS Service-portalı üzerinden sınırlı bir süre için çağırabilir ve kullanıcıya bir çözüm bulma konusunda uzaktan destek verebilir.

- Sağ tuşa (22) basıldığında, menüdeki "Ayarlar"  görüntülenir. Sağdaki düğmeye tekrar basın. Daha sonra sol tuşa birden çok kez basın, böylece "Ayarlar Support" menüsü  görüntülenir. Sağdaki tuşa basılarak, "SUPPORT" sayfası  görüntülenir.
- Bakım bildirimini göndermek için sağ tuşa 4 saniyede 4 kere basın. Bakım bildirimini gönderildikten sonra "Ayarlar-Support" menüsü  tekrar görüntülenir.
- Tahrik makinesinin seri numarasını not edin veya hazır tutun.
- Yetkili REMS sözleşmeli-müşteri hizmetleri atölyesi veya REMS uzmanı ile iletişime geçin.

6. İmha

REMS Akku-Press 22 V ACC Connected, aküler, hızlı şarj cihazları ve güç kaynakları, kullanım ömürleri sonunda evsel atıklarla birlikte atılmamalıdır. Makinelerin yasal hükümler doğrultusunda usulüne uygun imha edilmeleri gerekir. Lityum piller ve her türlü batarya sisteminde kullanılan aküler yalnızca deşarj edilmiş şekilde bertaraf edilmelidir. Tamamen deşarj edilmemiş lityum piller ve her türlü batarya sisteminde kullanılan akülerin bağlantı noktaları örn. izolasyon bantıyla kapatılmalıdır.

7. Üretici Garantisi

Garanti süresi, yeni ürünün ilk kullanıcıya teslim edilmesinden itibaren 12 aydır. Teslim tarihi, satın alma tarihini ve ürün tanımını içermesi zorunlu olan orijinal satış belgesi gönderilmek suretiyle kanıtlanmalıdır. Garanti süresi zarfında beliren ve kanıtlandığı üzere imalat veya malzeme kusurundan kaynaklanan tüm fonksiyon hataları ücretsiz giderilir. Hatanın giderilmesiyle ürünün garanti süresi uzamaz ve yenilenmez. Doğal aşınma, tasarım amacına uygun olmayan veya yanlış kullanım, işletme talimatlarına uyulmaması, uygun olmayan işletim maddeleri, aşırı zorlanma, tasarım amacına aykırı kullanım, kullanıcının veya bir başkasının müdahaleleri veya başka sebepler nedeniyle meydana gelen ve REMS şirketinin sorumluluğu dahilinde olmayan hasarlar garanti kapsamı dışındadır.

Garanti kapsamındaki işlemler, sadece yetkili bir REMS müşteri hizmetleri servis departmanı tarafından yapılabilir. Kusurlar ancak ürünün önceden müdahale edilmemiş ve parçalara ayrılmamış durumda REMS müşteri hizmetleri servis departmanına teslim edilmesi halinde kabul edilir. Yenisiyle değiştirilen ürün ve parçalar REMS şirketinin mülkiyetine geçer.

Gönderme ve iade için nakliye bedelleri kullanıcıya aittir.

REMS Sözleşmeli Müşteri hizmetleri servisleri listesini İnternet'te www.rems.de adresi altında görüntüleyebilirsiniz. Burada yer almayan ülkeler için ürün Neue Rommelshauser Straße 4, 71332 Waiblingen, Deutschland adresindeki SERVICE-CENTER iletilmelidir. Kullanıcının yasal hakları, özellikle ayıp/kusur nedeniyle satıcıya karşı ileri sürdüğü talepleri, aynı zamanda kasıtlı yükümlülük ihlali ve ürün sorumluluk hakkı istemleri bu garantiyle kısıtlanmaz.

Bu garanti için, Alman Uluslararası kişisel haklarının sevk kuralları aynı zamanda Uluslararası Satım Sözleşmelerine ilişkin Birleşmiş Milletler Antlaşması (CISG) hükümleri hariç kılınmak suretiyle, Alman yasaları geçerlidir. Dünya çapında geçerli bu üretici garantisinin garantörü REMS GmbH & Co KG, Stuttgarter Str. 83, 71332 Waiblingen Deutschland.

8. Parça listeleri

Parça listeleri için bkz. www.rems.de → Downloads → Parça listeleri.

Оригинално ръководство за експлоатация

При използването на пресоващи клещи REMS и пресоващи пръстени REMS с адаптерни клещи за различните системи прес фитинги важат съответно актуалните документи за продажба на REMS, вижте също и на www.rems.de → Downloads → Продуктови каталози, проспекти. Ако производителят на съответната система направи промени в компонентите на системите прес фитинги или предложи нови такива на пазара, актуалната им версия може да се изисква от фирма REMS (по факс +49 7151 17 07 - 110 или имейл: info@rems.de). Запазено право на промени и грешки.

Фиг. 1 – 7

1	Пресоващи клещи	16	Пресоващ контур
2	Държач болт за клещите		(пресоващ пръстен, съотв. пресоващи сегменти)
3	Бутон		
4	Език	17	Контрол на състоянието на машината
5	Пресоващи ролки		
6	Ръкохватка на корпуса	18	Акумулаторна батерия
7	Безопасен импулсен прекъсвач	19	Стъпаловидна индикация за състояние на зареждане
8	Ръкохватка		
9	Пресоваща челюст	20	Индикация за налягането на пресоване
10	Пресоващ контур (пресоващи клещи)	21	OLED дисплей
11	Болт	22	Бутони вляво/вдясно
12	Нулиращ бутон	23	Микрофон
13	Адаптерни клещи	24	Бутон за включване/изключване
14	Пресоващ пръстен	25	Светодиодна работна лампа
15	Пресоващ сегмент	26	Отвор за ремък за носене

Фиг. 8

A	Квадратче за отметка „show all“ за индикация на всички запаметени на задвижващата машина
B	Изберете несвързана, запаметена Wi-Fi мрежа от списък I и свържете с „Connect“.
C	Изберете посочената, запаметена Wi-Fi мрежа от списък I и я отстранете с „Delete network“.
D	Изберете Wi-Fi мрежа от списък H, въведете „Passwort“ в E, запаметете въведеното със „Save“.
E	Поле за въвеждане на парола за избраната Wi-Fi мрежа
F	Актуализиране на Wi-Fi мрежите
G	Ръчно въведете непоказаната Wi-Fi мрежа в полето за въвеждане.
H	Списък с налични Wi-Fi мрежи
H	Списък със запаметени и налични Wi-Fi мрежи
J	IP адрес Wi-Fi име на задвижващата машина

Фиг. 9

Поставяне на адаптерните клещи към пресоващия пръстен както е по предназначение или неразрешено

Фиг. 10 – 12

Недопустими работни позиции

Общи указания за безопасност на електрически инструменти

⚠ ПРЕДУПРЕЖДЕНИЕ

Прочетете всички указания за безопасност, инструкциите, снимковия материал и техническите характеристики, които са доставени към този електрически инструмент. Пропуски при спазване на посочените по-долу инструкции могат да причинят електрически удар, пожар и/или тежки наранявания.

Запазете всички указания за безопасност и инструкции за бъдеща употреба.

Използването в указанията за безопасност понятие „електрически инструмент“ се отнася до електрически инструменти, включени (с мрежов проводник) в електрическата мрежа или до електрически инструменти с батерия (без мрежов проводник).

1) Безопасност на работното място

- Поддържайте работното си място чисто и добре осветено. Безпорядъкът или неосветените работни зони могат да доведат до злополуки.
- Не работете с електрически инструмент във взривоопасна среда, в която се намират горими течности, газове или прахове. Електрическите инструменти образуват искри, които могат да запалят праховете или парите.
- Дръжте деца и други лица надалеч от електрически инструмент по време на неговата експлоатация. При отвлечане на вниманието можете да загубите контрол върху електрическия инструмент.

2) Електрическа безопасност

- Съединителният щепсел на електрическия инструмент трябва да пасва в електрическия контакт. Щепселът не трябва да се променя по никакъв начин. Не използвайте адаптерни щепсели заедно с предпазно заземните електрически инструменти. Непроменните щепсели и подходящите контакти намаляват риска от електрически удар.
- Избягвайте телесен контакт със заземени повърхности като тръби, парно, печки и хладилници. Налице е повишена опасност от електрически удар, когато вашето тяло е заземено.
- Предпазвайте електрическите инструменти от дъжд и влага. Проникването на вода в електрическия инструмент повишава риска от електрически удар.
- Не използвайте кабела за свързване, за да носите електрическия инструмент, да го окачвате или за да изтеглите щепсела от контакта. Дръжте кабела за свързване настрана от топлина, масло, остри ръбове или движещи се части. Повредените или омотаните съединителни кабели повишават опасността от електрически удар.
- Когато работите на открито с електрически инструмент, използвайте само удължителни кабели, които са годни за използване навън. Използването на кабел, годен за употреба на открито, намалява риска от електрически удар.
- Ако не може да се избегне експлоатацията на електрическия инструмент във влажна среда, използвайте дефектнотоков прекъсвач. Използването на дефектнотоковия прекъсвач намалява риска от електрически удар.

3) Безопасност на персонала

- Бъдете внимателни, внимавайте, какво вършите и работете разумно с електрическия инструмент. Не използвайте електрически инструмент, когато сте уморени или се намирате под влиянието на наркотици, алкохол или лекарства. Момент на невнимание при употреба на електрическия инструмент може да доведе до сериозни наранявания.
- Носете лично защитно оборудване и винаги защитни очила. Носенето на лични предпазни средства, като прахова маска, нехлъзгащи се защитни обувки, защитна каска или защита на слуха, в зависимост от вида на експлоатацията на електрическия инструмент, намалява риска от наранявания.
- Избягвайте неволното пускане в експлоатация. Уверете се, че електрическият инструмент е изключен, преди да го включите в електрозахранването и/или поставите акумулаторната батерия, преди да вземете или носите. Ако при носене на електрическия инструмент, пръстът Ви се намира на прекъсвача или включите уреда в мрежата, когато прекъсвача е на позиция включен, това може да доведе до злополуки.
- Отстранете настройващите инструменти или отвертките, преди да включите електрическия инструмент. Инструмент или ключ, намиращи се във въртяща се част на електрическия инструмент, може да доведат до наранявания.
- Избягвайте необикновена стойка на тялото. Заемете стабилна и сигурна стойка и винаги пазете равновесие. Така сте в състояние да контролирате по-добре електрическия инструмент при настъпване на непредвидени ситуации.
- Носете подходящо облекло. Не носете широко облекло или бижута. Дръжте коси и облекло настрана от движещи се части. Свободното облекло, бижутата или дългите коси могат да бъдат захванати от движещите се части.
- Ако се наложи да се монтира прахозасмуквачи и прахоулавящи устройства, те трябва да се свържат и използват правилно. Използването на засмукване на прах може да намали опасностите, произтичащи от наличието на прах.
- Не подценявайте опасностите и рисковете и не пренебрегвайте правилата за безопасност на електрически инструменти, дори и електрическия инструмент да Ви е добре познат поради многократната му употреба. Невнимателното боравене може да доведе до тежки наранявания само за части от секундата.

4) Използване и боравене с електрически инструмент

- Не претоварвайте електрическия инструмент. Използвайте за Вашата работа определените за целта електрически инструменти. С подходящия електрически инструмент Вие ще работите по-добре, по-сигурно и по-безопасно в посочения мощностен обхват.
- Не използвайте електрически инструмент, чийто прекъсвач е дефектен. Електрическият инструмент, който не може да се включва и изключва, е опасен и трябва да се ремонтира.
- Изключете щепсела от контакта и/или отстранете отделящата се акумулаторна батерия, преди да правите настройки по уреда, да смените части на инструменти или да оставите електрическия инструмент. Тази мярка предотвратява неволното пускане на електрическия инструмент.
- Съхранявайте електрическите инструменти, които не използвате в момента, надалеч от малки деца. Не оставяйте електрически инструмент да се използва от лица, които не могат да работят с него или не са прочели тази инструкция. Електрическите инструменти са опасни, когато се използват от неопитни лица.
- Поддържайте старателно електрическите инструменти и експлоатационния инструмент. Контролирайте дали функционират безупречно движещите се части, дали има счупени или повредени части, които нарушават функцията на електрическия инструмент. Предайте на ремонт повредените части, преди да използвате електрически инструмент. Голяма част от злополуките са причинени от лошо поддържани електрически инструменти.

- е) Поддържайте режещите инструменти добре наострени и чисти. *Добре поддържаните режещи инструменти с остри ръбове не блокират бързо и могат лесно да бъдат направлявани.*
- ж) Използвайте електрическия инструмент, експлоатационния инструмент, експлоатационните инструменти в съответствие с тези инструкции. Обърнете внимание на работните условия и на извършващата се дейност. *Използването на електрическите инструменти за различни от предвиденото приложение може да доведе до опасни ситуации.*
- з) Поддържайте дръжките и повърхностите за хващане в сухо и чисто състояние, без масло и грес. *Хлъзгавите дръжки и повърхности за хващане възпрепятстват сигурното и безопасно обслужване и контролиране на електрическия инструмент при неочаквани ситуации.*
- 5) Използване и боравене с акумулаторен инструмент
- а) Зареждайте акумулаторните батерии само със зарядни устройства, които са препоръчани от производителя. *Има опасност от пожар при използването на зарядно устройство с неподходящи акумулаторни батерии.*
- б) Използвайте в електрическите инструменти само предвидените за това акумулаторни батерии. *Използването на други акумулаторни батерии може да доведе до наранявания и да предизвика опасност от пожар.*
- в) Дръжте неизползваните акумулаторни батерии настрана от кламери, монети, ключове, гвоздеи, болтове или други малки метални предмети, които биха могли да предизвикат свързване на контактите. *Късо съединение между акумулаторните контакти може да предизвика изгаряния или огън.*
- г) При неправилна употреба е възможно да изтече течност от акумулаторната батерия. Избягвайте контакта с нея. При случаен контакт с нея изпакнете с вода. *Когато течността попадне в очите, потърсете допълнително лекарска помощ. Изтичаща течност от акумулаторната батерия може да причини раздразнения на кожата или изгаряния.*
- д) Не използвайте повредена или променена акумулаторна батерия. *При използване на повредени или променени акумулаторни батерии могат да възникнат непредвидени инциденти, които да доведат до огън, експлозия или риск от нараняване.*
- е) Не излагайте акумулаторната батерия на огън или на твърде високи температури. *Огън или температури над 130 °C могат да причинят експлозия.*
- ж) Съблюдавайте всички инструкции за зареждане и не зареждайте никога акумулатора или акумулаторния инструмент при температури, които не са посочени в ръководството за експлоатация. *Неправилното зареждане или зареждането извън разрешената температурен обхват може да повреди акумулаторната батерия и да увеличи риска от пожар.*
- б) Сервизно обслужване
- а) Електрическият инструмент може да се ремонтира само от квалифициран персонал и само с оригинални резервни части. *По този начин се гарантира безопасността на електрическия инструмент.*
- б) Никога не извършвайте поддръжка на повредени акумулаторни батерии. *Всички поддръжки на акумулаторните батерии трябва да се извършват само от производителя или упълномощени сервизи за обслужване на клиенти.*

Указания за безопасност за Акумулаторна преса REMS Akku-Press 22V ACC Connected

⚠ ПРЕДУПРЕЖДЕНИЕ

Прочетете всички указания за безопасност, инструкциите, снимковия материал и техническите характеристики, които са доставени към този електрически инструмент. *Пропуски при спазване на посочените по-долу инструкции могат да причинят електрически удар, пожар и/или тежки наранявания.*

Запазете всички указания за безопасност и инструкции за бъдеща употреба.

- Не използвайте електрическия инструмент, когато е повреден. *Има опасност от злополука.*
- По време на работа дръжте електрическия инструмент за корпуса (б) и ръкохватката (8) като заемете стабилно положение. *Електрическият инструмент създава много висока пресоваща сила. Той се направлява по-сигурно с две ръце. Затова работете особено внимателно. Дръжте деца и други лица надалеч от електрическия инструмент по време на неговата експлоатация.*
- Не посягайте към въртящите се части, намиращи се в зоната на пресоване. *Има опасност от нараняване поради притискане на пръстите или ръката.*
- Никога не работете с радиални преси, когато държачият болт за клещите (2) не е фиксиран. *Има опасност от счупване и хвърчащите части могат да доведат до сериозни наранявания.*
- Поставете винаги под прав ъгъл към тръбната ос върху пресовото съединение радиалната преса с пресоващите клещи или с пресоващия пръстен и адаптерните клещи. *Ако задвижващата машина се постави в наклонено положение към тръбната ос, поради високата си задвижваща сила тя се дърпа към тръбната ос под прав ъгъл. При това могат да бъдат притиснати ръцете или други части от тялото и/или има опасност от счупване, като хвърчащите части могат да доведат до сериозни наранявания.*
- Поставете пресоващия пръстен S (PR-2B) под прав ъгъл спрямо оста на тръбата на пресовото съединение. *При поставянето на радиалната преса с адаптерните клещи Z8 върху пресоващия пръстен S съблюда-*

вайте свободния ъгъл на завъртане на радиалната преса. *Съществува опасност от счупване, като изхвърчащите части могат да доведат до сериозни наранявания.*

- Използвайте радиалната преса само с поставени пресоващи клещи, пресоващ пръстен с адаптерни клещи. *Пресовайте само за производството на пресови съединения. Без противонаписк от пресовото съединение задвижващата машина, пресоващите клещи, пресоващият пръстен и адаптерните клещи се натоварват ненужно.*
- Преди да използвате пресоващите клещи, пресоващите пръстени с адаптерните клещи (пресоващи челюсти, пресоващи пръстени с адаптерни клещи) на други производители контролирайте дали те са годни за използване с радиалните преси на REMS. *Пресоващите клещи, пресоващите пръстени с адаптерните клещи от други марки могат да се използват в REMS Akku-Press 22V ACC Connected, ако те са конструирани за необходимата тласкаща сила от 32 kN, пасват механически в задвижващата машина REMS, могат да бъдат блокирани в съответствие с изискванията и се отчупват без опасност след като изтече срокът на тяхната експлоатация, съответно при претоварване, напр. без риск от изхвърчащи части на пресоващите челюсти. Препоръчва се използването само на пресоващи клещи, пресоващи пръстени с адаптерни клещи, които са конструирани срещу разрушение с коефициент на безопасност $\geq 1,4$, тоест те могат да противостоят на тласкаща сила от 45 kN при необходимата тласкаща сила от 32 kN. Прочетете и съблюдавайте освен това ръководството за експлоатация и указанията за безопасност на съответния производител/доставчик на радиалната преса, пресоващите пръстени с адаптерните клещи, както и монтажната инструкция на производителя/доставчика на съответната система пресфитинг, която трябва да бъде пресована. Съблюдавайте посочените в нея евентуални ограничения за използване. При несъблюдаване има опасност от счупване и хвърчащите части могат да доведат до сериозни наранявания.*
- Използвайте само неповредени пресоващи клещи, пресоващи пръстени, адаптерни клещи. *Повредените пресоващи клещи, пресоващи пръстени, адаптерни клещи могат да блокират или да се счупят и/или пресовото съединение да е дефектно. Повредените пресоващи клещи, пресоващи пръстени, адаптерни клещи не могат да се ремонтират. При несъблюдаване има опасност от счупване и хвърчащите части могат да доведат до сериозни наранявания.*
- Не използвайте отвора за носене (26) за осигуряване срещу падане. *Отворът за носене е предвиден само за закачане на ремъци за носене през рамо. Задвижващата машина трябва да се провери от оторизиран чрез договор сервиз на REMS, ако отворът за носене е бил силно натоварен.*
- Издърпайте щепсела, съответно извадете батерията преди монтаж/демонтаж на пресоващи клещи, пресоващи пръстени, адаптерни клещи. *Има опасност от нараняване.*
- Спазвайте правилата за обслужване за електроинструмента и указанията за обслужване на пресоващи клещи, пресоващи пръстени, адаптерни клещи. *Спазването на правилата за обслужване се отразява положително върху експлоатационния живот на електрическия инструмент, пресоващите челюсти, пресоващите пръстени, адаптерните клещи.*
- Никога не оставяйте електрическия инструмент да работи без надзор. *При по-дълги работни паузи изключете електрическия инструмент, извадете мрежовия щепсел/батерията. От електрическите уреди могат да произтичат опасности, водещи до материални и/или персонални щети, когато те останат без надзор.*
- Поставете максимално 3 от пресоващите пръстени XL 64–108 (PR-3S) в системния куфар XL-Voxx с вложка за пресоващи пръстени XL 64–108 (PR-3S) (аксесоари кат. № 579603). *Спазването на максимално допустимото натоварване с 3 пресоващи пръстена XL (PR-3S) намалява риска от материални щети и/или наранявания.*
- Контролирайте редовно за повреда съединителния проводник, удължителните кабели на електрическия инструмент и електрозахранването. *Ако те са повредени, оставете те да бъдат ремонтирани от квалифициран персонал или в оторизиран сервиз на REMS.*
- Предоставяйте електрическия инструмент само на инструктирани лица. *Юноши и младежи могат да използват електрическия инструмент само, когато са навършили 16 години, когато това е необходимо за тяхното обучение и се намират под надзора на специалист.*
- Деца и лица, които не са в състояние да обслужват сигурно и безопасно електрически уред поради своите физически, органолептични или интелектуални способности, не трябва да използват този електрически инструмент без надзор или инструктаж от отговорно лице. *В противен случай съществува опасност от нараняване поради неправилно обслужване.*
- Използвайте само разрешени и съответно обозначени удължителни кабели с достатъчно напречно сечение на проводника. *Използвайте удължителни кабели с дължина до 10 m с напречно сечение на проводника от 1,5 mm², от 10 – 30 m с напречно сечение на проводника от 2,5 mm².*

⚠ ОПАСНОСТ

- Спазвайте и следвайте указанията за безопасност на пресоващите клещи REMS, пресоващите пръстени REMS, адаптерните клещи REMS, отрезните клещи REMS M, ножиците за рязане на кабели REMS, пресоващите клещи REMS Basic E01, вложките за пресоване REMS. *Неспазването на указанията за безопасност може да доведе до материални и персонални щети, токов удар или падане.*

Вижте също www.rems.de → Downloads → Указания за безопасност: РАДИ-АЛНИ ПРЕСИ

Указания за безопасност на акумулаторни батерии, бързозарядни устройства, захранвания с напрежение

⚠ ПРЕДУПРЕЖДЕНИЕ

Прочетете всички указания за безопасност, инструкциите, снимковия материал и техническите характеристики, които са доставени към този електрически инструмент. Пропуски при спазване на посочените инструкции могат да причинят електрически удар, пожар и/или тежки наранявания.

Запазете всички указания за безопасност и инструкции за бъдеща употреба.

Вижте също www.rems.de → Downloads → Ръководства за експлоатация → Указания за безопасност → Указания за безопасност, акумулаторни батерии, бързозарядни устройства, захранвания с напрежение.

Информационни листове за безопасност

⚠ ПРЕДУПРЕЖДЕНИЕ

Прочетете информационните листове за безопасност. Пропуски при спазване на посочените инструкции могат да причинят електрически удар, пожар и/или тежки наранявания.

Запазете всички указания за безопасност и инструкции за бъдеща употреба.

Вижте www.rems.de → Downloads → Информационни листове за безопасност → Акумулаторни батерии.













Обяснение на символите

⚠ ОПАСНОСТ Опасност с висока степен на риск, която води до смърт или тежки наранявания (непоправими), ако не се спазва.

⚠ ПРЕДУПРЕЖДЕНИЕ Опасност със средна степен на риск, която води до смърт или тежки наранявания (непоправими), ако не се спазва.

⚠ ВНИМАНИЕ Опасност с ниска степен на риск, която при неспазване води до средно сериозни (обратими) наранявания.

УКАЗАНИЕ Материална щета, без указание за безопасност! Няма опасност от нараняване.

	Опасност
	Падане
	Електрическо напрежение
	Преди използване трябва да се прочете ръководството за експлоатация
	Използвайте защитни очила
	Използвайте антифони
	Електрическият инструмент отговаря на защитен клас II
	Не е подходящ за използване на открито.
	Импулсен захранващ блок (SMPS)
	Защитен от късо съединение предпазен трансформатор (SCPST)
	Екологично рециклирано
	Декларация за съответствие

1. Технически характеристики

Употреба по предназначение

⚠ ПРЕДУПРЕЖДЕНИЕ

REMS Akku-Press 22 V ACC Connected е предназначена за производството на пресови съединения за всички стандартни пресфитингови системи, за производството на съединения за електрически кабели, за производството на съединения за системи за обезопасяване срещу падане, за рязане на шпилки, за рязане на електрически кабели. Задвижващата машина може да се свърже чрез Wi-Fi с интернет, за да обменя данни между задвижващата машина и облака. Всякакви други начини на употреба не отговарят на предназначението, поради което са недопустими.

Преглед на употребата на акумулаторни инструменти, акумулаторни батерии, бързозарядни устройства, захранвания на REMS.

Вижте www.rems.de → Downloads → Ръководства за експлоатация → РАДИАЛНИ ПРЕСИ: ДРУГИ ДОКУМЕНТИ



1.1. Обем на доставката

Задвижваща машина, Li-Ion 21,6 V акумулаторна батерия, бързозарядно устройство, ръководство за експлоатация, указания за безопасност, кутия от стоманена ламарина/системен куфар L-Boxh

1.2. Артикулни номера

REMS Akku-Press 22V ACC Connected задвижваща машина, без акумулаторната батерия	576003
Пресоващи клещи REMS, пресоващи пръстени REMS,	
Адаптерни клещи REMS	вижте каталога на REMS
REMS отрезни клещи M	вижте каталога на REMS
Ножица за рязане на кабели REMS	571887
Кабелен нож, комплект от 2 бр.	
(ножица за рязане на кабели REMS)	571889
Пресоващи клещи REMS Basic E01	571855
Вложки за пресоване REMS T 12, комплект от 2 бр.	570891
Акумулаторна батерия REMS Li-Ion 21,6 V, 2,5 Ah	571571
Акумулаторна батерия REMS Li-Ion 21,6 V, 4,4 Ah	571574
Акумулаторна батерия REMS Li-Ion 21,6 V, 5,0 Ah	571581
Акумулаторна батерия REMS Li-Ion 21,6 V, 9,0 Ah	571583
Бързозарядно устройство 100–240 V, 90 W	571585
Бързозарядно устройство 100–240 V, 290 W	571587
Захранване с напрежение 220–240 V/21,6 V, 15 A	571567
Захранване с напрежение 220–240 V/21,6 V, 40 A	571578
Кутия от стоманена ламарина	
REMS Akku-Press 22V ACC Connected	571290
Системен куфар L-Boxh REMS Akku-Press 22V ACC Connected	576345
REMS CleanM, препарат за почистване на машина	140119

Кутия от стоманена ламарина или системен куфар с вложка за пресоващи клещи REMS, пресоващи пръстени REMS, адаптерни клещи, като принадлежност

1.3. Работен обхват

REMS Akku-Press 22V ACC Connected радиална преса за производство на пресови съединения на всички популярни пресфитингови системи, на тръби от стомана, неръждаема стомана, медни тръби, пластмасови тръби, композитни тръби Ø 10 – 108 (110) mm Ø $\frac{3}{8}$ – 4"

Вижте също www.rems.de → Продукти → Радиални преси → Пресоващи клещи REMS, пресоващи пръстени REMS → Извадка от каталога (PDF)



1.4. Диапазон на работната температура

Задвижваща машина	-10°C – +60°C (14°F – +140°F)
Акумулаторна батерия	-10°C – +60°C (14°F – +140°F)
Бързозарядно устройство	0°C – +40°C (32°F – +104°F)
Захранвания с напрежение	-10°C – +45°C (14°F – +113°F)

Диапазон на температура на съхранение > 0 °C (32 °F)

1.5. Функция Connected

Регистрираните продукти с Connected функционалност предлагат на потребителя различни допълнителни, зависещи от продукта функционалности, като например: Протоколиране на данни за измерване/пресоване (дата и час на пресоване, брояч 1 брой пресования и време на работа, брояч 2 брой пресования и време на работа, общ брояч брой пресования и време на работа, напрежение на батерията, ток при изключване, максимален ток, оставащ капацитет на акумулаторната батерия, време на пресоване, диаграма налягане-време и т.н.) и създаване на протоколи със собствено фирмено лого, показване на съобщения за грешки, конфигурация на продукта (език, дата, час, часова зона, мерни единици за налягане, продължителност на осветление на светодиода и яркост на светодиода, време за режим на готовност, режим на движение ACC, звуци за указания и др.), настройване на блокировки за използване (незабавно блокиране или интервал за потвърждение като защита от кражба, времеви диапазони и дати за времената на блокиране, ограничаване на броя на пресованията, които могат да бъдат извършени), геолокация на местоположенията на пресоване, преобразуване на гласови записи в редактируем текст, качване и запазване на изображения за пресования. показване на указания (годишна инспекция и повторна проверка, нова версия на фърмуера, състояние на батерията и др.), изтегляне и инсталация на нови версии на фърмуера.

1.6. Тласкаща сила, ход

Тласкаща сила (номинална сила)	32 kN
Ход	41 mm

1.7. Електрически характеристики

Задвижваща машина	}	21,6 V \approx ; 2,5 Ah
		21,6 V \approx ; 4,4 Ah
		21,6 V \approx ; 5,0 Ah
		21,6 V \approx ; 9,0 Ah
Бързозарядно устройство	Вход	100–240 V~; 50–60 Hz; 90 W
	Изход	21,6 V \approx с изолация и потискане на радиосмущения
Бързозарядно устройство	Вход	100–240 V~; 50–60 Hz; 290 W
	Изход	21,6 V \approx с изолация и потискане на радиосмущения
Захранващо напрежение 21,6 V (кат. № 571567)	Вход	220–240 V~; 50–60 Hz
	Изход	21,6 V \approx ; 15 A с изолация и потискане на радиосмущения
Захранващо напрежение 21,6 V (кат. № 571578)	Вход	220–240 V~; 50–60 Hz
	Изход	21,6 V \approx ; 40 A с изолация и потискане на радиосмущения

1.8. Размери

Задвижваща машина	295 × 310 × 81 mm (11,6" × 12,2" × 3,2")
-------------------	--

1.9. Тегло

Задвижваща машина без акумулаторна батерия	2,9 kg	(6,4 lb)
Акумулаторна батерия REMS Li-Ion 21,6 V, 2,5 Ah	0,4 kg	(0,9 lb)
Акумулаторна батерия REMS Li-Ion 21,6 V, 4,4 Ah	0,8 kg	(1,8 lb)
Акумулаторна батерия REMS Li-Ion 21,6 V, 5,0 Ah	0,8 kg	(1,8 lb)
Акумулаторна батерия REMS Li-Ion 21,6 V, 9,0 Ah	1,1 kg	(2,4 lb)
Пресоващи клещи (средна стойност)	1,8 kg	(3,9 lb)
Адаптерни клещи Z2	2,0 kg	(4,4 lb)
Адаптерни клещи Z4	3,6 kg	(7,9 lb)
Адаптерни клещи Z5	3,8 kg	(8,4 lb)
Адаптерни клещи Z8	1,7 kg	(3,7 lb)
Пресоващ пръстен M54 (PR-3S)	3,1 kg	(6,8 lb)
Пресоващ пръстен U75 (PR-3B)	2,7 kg	(5,9 lb)

1.10. Информация за шума

Емисионна стойност, съотнесена до работното място	
$L_{pA} = 74$ dB(A) $L_{WA} = 85$ dB(A) $K = 3$ dB(A)	

1.11. Вибрации

Оценена ефективна стойност при ускорение	< 2,5 m/s ²	$K = 1,5$ m/s ²
--	------------------------	----------------------------

Посочената емисионна стойност на вибрациите е измерена според стандартния метод за тестване и за сравнение може да се използва с друг електрически инструмент. Посочената емисионна стойност на вибрациите може да се използва и за първоначална оценка за прекъсване.

⚠ ВНИМАНИЕ

По време на действителното използване на електрическия инструмент емисионната стойност на вибрациите може да се различава от посочената стойност, в зависимост от начина, по който се използва електрическият инструмент. В зависимост от действителните условия за използване (повторно-кратковременен режим на работа) може да бъде необходимо да се определят мерки за безопасност на обслужващото лице.

2. Пускане в експлоатация

⚠ ВНИМАНИЕ

След дълго съхранение на задвижващата машина клапанът за повишено налягане трябва първо да се активира чрез натискане на нулиращия бутон (12), преди да се въведе отново в експлоатация. Ако той е заседнал или се движи трудно, не трябва да се извършва пресоване.

Задвижващата машина трябва да бъде предадена за проверка на оторизиран чрез договор сервиз на REMS.

При използването на пресоващи клещи REMS и пресоващи пръстени REMS с адаптерни клещи за различните системи прес фитинги важат съответно актуалните документи за продажба на REMS, вижте също и на www.rems.de → Downloads → Продуктови каталози, проспекти. Ако производителят на съответната система направи промени в компонентите на системите прес фитинги или предложи нови такива на пазара, актуалната им версия може да се изисква от фирма REMS (по факс +49 7151 17 07 - 110 или имейл: info@rems.de). Запазено право на промени и грешки.

2.1. Електрическо присъединяване

⚠ ПРЕДУПРЕЖДЕНИЕ

Съблюдавайте мрежовото напрежение! Преди да включите задвижващата машина, бързозарядното устройство или захранването проверете дали посоченото на табелката напрежение отговаря на номиналното

напрежение. Когато работите на строителни обекти, във влажно обкръжение в помещения и на открито или при подобни условия, включвайте електрически уред в мрежата само през дефектоток прекъсвач, който да спре захранването на тока, в случай че работният ток към земята превиши 30 mA за 200 ms.

Акумулаторна батерия Li-Ion

Дълбоко разреждане поради понижено напрежение

Не трябва да се преминава минималната граница на напрежението при акумулаторните батерии Li-Ion, тъй като батерията може да се повреди поради дълбоко разреждане. Акумулаторните елементи на акумулаторната батерия Li-Ion на REMS са заредени около 40% при доставката. Затова акумулаторните батерии Li-Ion трябва да се заредят преди да се използват и редовно да се дозареждат. Ако не се спазва това предписание на производителя на акумулаторните елементи, акумулаторната батерия Li-Ion може да се повреди поради дълбоко разреждане.

Дълбоко разреждане при съхранение

Ако акумулаторната батерия Li-Ion се съхранява при ниско ниво на зареждане, тя може да се разрези поради саморазреждане и да се повреди. Поради това акумулаторните батерии Li-Ion трябва да се заредят преди съхранение и да се дозареждат най-късно на всеки шест месеца, а преди отново да се натоварват – непременно още веднъж да се заредят.

УКАЗАНИЕ

Заредете Li-Ion акумулаторната батерия преди употреба.

За зареждането на Li-Ion акумулаторната батерия REMS използвайте само разрешени бързозарядни устройства REMS. Новите и отдавна неизползваните акумулаторни батерии Li-Ion достигат пълния си капацитет едва след многократни зареждания.

Бързозарядни устройства

Когато щепселът е включен в електрическата мрежа, зелената контролна лампичка свети непрекъснато. Когато акумулаторната батерия е поставена в бързозарядното устройство, зелената контролна лампичка мига - акумулаторната батерия се зарежда. Когато зелената контролна лампичка свети непрекъснато, тогава акумулаторната батерия е заредена. Ако мига червената контролна лампичка, тогава акумулаторната батерия е дефектна. Когато контролната лампичка свети с непрекъсната червена светлина, температурата на бързозарядното устройство и/или на акумулаторната батерия се намира извън допустимия работен обхват от 0 °C до +40 °C на устройството.

УКАЗАНИЕ

Бързо зареждните устройства не са подходящи за използване на открито.

Захранвания с напрежение

Захранванията са предназначени за захранване от мрежата на акумулаторните инструменти вместо от акумулаторните батерии. Захранванията са оборудвани със защита срещу свръхток и термозащита. Режимът на работа се индикира чрез светодиоден индикатор. Светещ светодиод указва готовност за работа. Ако светодиодът изгасне започне да мига, това указва наличие на свръхток или на недопустима температура. През този период от време не е възможно използването на задвижващата машина. След известен период от време светодиодът светва отново и работата може да бъде продължена.

УКАЗАНИЕ

Захранванията не са подходящи за използване на открито.

2.2. Монтаж (смяна) на пресоващите клещи, на пресоващите клещи (PZ-4G) (фиг. 3), на пресоващите клещи (PZ-S) (фиг. 4), на пресоващия пръстен (PR-3S) с адаптерни клещи (фиг. 5), на пресоващия пръстен (PR-3B) с адаптерни клещи (фиг. 6), на пресоващия пръстен 45° (PR-2B) с адаптерни клещи (фиг. 7), на пресоващия пръстен S (PR-2B) с адаптерни клещи (фиг. 7)

Изважда се щепселът съотв. акумулаторната батерия. Да се използват само пресоващи клещи, съотв. пресоващи пръстени със специфична за системата пресоващ контур в съответствие с подходящата система за прес фитинги. Пресоващите клещи и пресоващите пръстени са надписани с букви върху пресоващите челюсти съотв. пресоващите сегменти за обозначаване на пресоващия контур и с число за обозначение на размера. Адаптерните клещи са обозначени с буквата Z и цифра, която служи за определяне на допустимия пресоващ пръстен, който е обозначен по същия начин. При пресоващия пръстен 45° (PR-2B) внимавайте за това, че адаптерните клещи Z1 могат да се поставят само под 45° (фиг. 7). При пресоващия пръстен S (PR-2B) могат да се поставят адаптерните клещи Z8 с безстепенно завъртане (фиг. 7). Прочетете и съблюдавайте инсталационната и монтажната инструкция на производителя/доставчика на прес фитинговата система. Да не се пресова никога с неподходящи пресоващи клещи, пресоващ пръстен и адаптерни клещи (пресоващ контур, размер). Пресовото съединение би могло да стане неизползваемо и задвижващата машина, пресоващите клещи, съотв. пресоващият пръстен и адаптерните клещи биха могли да се повредят.

За препоръчване е задвижващата машина да се постави на масата или пода. Монтажът (смяната) на пресоващите клещи съотв. адаптерните клещи може да се извърши само, когато пресоващите ролки (5) се приберат изцяло. Евентуално натискайте нулиращия бутон (12), докато пресоващите ролки (5) се приберат изцяло.

Отворете държачия болт за клещите (2). За целта издърпайте езика (4), държачият болт за клещите (2) изскача пружинно. Поставете избраните пресоващи клещи/адаптерни клещи. Натиснете бутона (3) точно върху държачия болт за клещите (2), натиснете държачия болт за клещите (2) напред, докато езикът (4) се застопори (автоматично блокиране на притискащите/адаптерните клещи). Радиалните преси не трябва да се стартират без поставени пресоващи клещи, адаптерни клещи с пресоващ пръстен. Операцията за пресоване трябва да се извършва само за производство на пресови съединения. Без пресоващ противонатиск чрез пресовото съединение задвижващата машина съотв. пресоващите клещи, пресоващият пръстен и адаптерните клещи се натоварват ненужно.

УКАЗАНИЕ

Позицията на затваряне на държачия болт за клещите се следи електрически. Изпълнението на пресоване е възможно само при затворен държач болт за клещите.

2.3. Елементи на управление и OLED дисплей

REMS Akku-Press 22 V ACC Connected може да се управлява чрез различни елементи на управление. OLED дисплеят с висок контраст служи за ясно показване на менюта, подменюта, страници с настройки и информация, както и съобщения.

Бутон за включване/изключване

Бутон (фиг. 2 (24)) за включване/изключване на задвижващата машина. За изключване на задвижващата машина задръжте бутона натиснат 2s.

Безопасен импулсен прекъсвач

Безопасен импулсен прекъсвач (фиг. 1 (7)) за изпълнение на пресования и при работа с менюто за напускане на съответното подменю















Бутони вляво/вдясно

Бутоните вляво/вдясно (фиг. 2 (22)) под OLED дисплея имат променящи се функции

OLED дисплей

Индикацията на OLED дисплея е разделена на „Лента със символи горе“, „Основен прозорец“ и „Лента със символи долу“.









Лента със символи горе

	Съпаловидна индикация за състоянието на зареждане на акумулаторната батерия
	Режим на мрежово захранване
	Активирана блокировка за използване, задвижващата машина не е блокирана
	Активирана блокировка за използване, задвижващата машина е блокирана
	Няма активирана блокировка за използване
	Успешно изтегляне на новата версия на фърмуера. Новата версия на фърмуера е готова за инсталация.
	Задвижващата машина не е регистрирана
	Задвижващата машина свързана с облака, задвижващата машина не е регистрирана
	Задвижващата машина свързана с облака, задвижващата машина е регистрирана
	Задвижващата машина не може да се свърже с облака
	Задвижващата машина не е свързана с облака поради липсваща Wi-Fi връзка
	Wi-Fi свързан
	Wi-Fi свързан, няма връзка с интернет
	Wi-Fi деактивиран
	Запометените Wi-Fi мрежи не са налични или все още няма запометена Wi-Fi мрежа на задвижващата машина.



Основен прозорец

	Начална страница Сменящи се индикации: Страница за поздрав и начална страница, менюта, подменюта, страници за настройки и информация, съобщения
---	---

Лента за символи долу











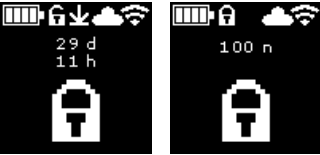

	Показване на следващо меню
	Показване на меню, следващо подменю или страница за настройки
	Извикване на предходно меню/подменю
	Прекъсване/приключване/показване на диаграма налягане-време/нулиране на брояча
	Увеличаване на числената стойност
	Следващ ред
	Символът свети постоянно: Потвърждаване на въвеждането Символът мига: Точката за достъп на задвижващата машина е активирана и готова за свързване с мобилно крайно устройство.
	Гласов запис
	Инсталиране на нова версия на фърмуера

Страница за поздрав и начална страница

	<p>Страница за поздрав с логото на производителя Версия на фърмуера</p>
	<p>Начална страница Дата, час, тип задвижваща машина Задвижващата машина е готова за работа</p>









Съобщения

Съобщенията се показват при включване на задвижващата машина, когато е настъпило събитие.

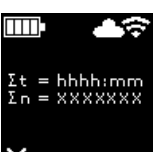
	<p>Годишна инспекция и повторно изпитване Показва се при необходимост от годишна инспекция и повторно изпитване (≤ 0 d или $\geq 30\ 000$ n).</p>
	<p>Паметта е пълна Запамените данни ще бъдат презаписвани от този момент нататък (първо най-старите данни).</p>
	<p>Блокировка за използване Брой оставащи дни d до блокиране на задвижващата машина Брой оставащи пресования n до блокиране на задвижващата машина</p>
 	<p>Блокировка за използване А Използвайте бутона вдясно, за да покажете QR кода на OLED дисплея. Сканирайте QR кода с мобилно крайно устройство и чрез сервисния портал на REMS променете блокировката за използване на задвижващата машина.</p>
 	<p>Блокировка за използване В Използвайте бутона вдясно, за да покажете QR кода на OLED дисплея. Сканирайте QR кода с мобилно крайно устройство и чрез сервисния портал на REMS променете блокировката за използване на задвижващата машина.</p>
 	<p>Блокировка за използване С Използвайте бутона вдясно, за да покажете QR кода на OLED дисплея. Сканирайте QR кода с мобилно крайно устройство и чрез сервисния портал на REMS променете блокировката за използване на задвижващата машина.</p>
 	<p>Блокировка за използване D Използвайте бутона вдясно, за да покажете QR кода на OLED дисплея. Сканирайте QR кода с мобилно крайно устройство и чрез сервисния портал на REMS променете блокировката за използване на задвижващата машина.</p>
	<p>Wi-Fi NOT CONNECTED Wi-Fi връзката още не е създадена или на задвижващата машина няма налична запаметена Wi-Fi мрежа.</p>

Меню

Извършване на преглед/нулиране на информация, извикване на подменюта/страница за настройки и информация и инсталиране на нова версия на фърмуера

	<p>Настройки</p>
	<p>Брояч 1 Индикация: t_1 = Време на работа n_1 = Брой пресования Задръжте натиснат бутон влясно 2s, за да нулирате брояча.</p>
	<p>Брояч 2 Индикация: t_2 = Време на работа n_2 = Брой пресования Задръжте натиснат бутон влясно 2s, за да нулирате брояча.</p>
	<p>Брояч общо Индикация: $\sum t$ = Сума време на работа $\sum n$ = Сума брой пресования Броячът не може да се нулира.</p>
	<p>Годишна инспекция и повторно изпитване Индикация: n = Сума брой пресования (показва се при над 25 000 пресования) d = оставащо време в дни до годишната инспекция и повторното изпитване</p>
	<p>Заемане на паметта Индикация: заета памет/максимално налична памет в MB</p>
	<p>Версия на фърмуера Индикация: Сериен номер, задвижваща машина инсталирана версия на фърмуера</p>
	<p>Версия на фърмуера Индикация: Сериен номер, задвижваща машина инсталирана версия на фърмуера налична версия на фърмуера Инсталацията е възможна едва, когато задвижващата машина е свързана чрез Wi-Fi през интернет с облака.</p>
	<p>Версия на фърмуера Индикация: Сериен номер, задвижваща машина инсталирана версия на фърмуера налична версия на фърмуера ERROR REGISTRATION REQUIRED: Задвижващата машина не е регистрирана. Инсталацията е възможна едва,</p>
	<p>Версия на фърмуера Индикация: Сериен номер, задвижваща машина инсталирана версия на фърмуера налична версия на фърмуера Data Protection Information: Запознайте се с информацията за защита на данните и стартирайте инсталацията</p>

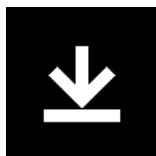

Инсталира се версията на фърмуера

Не изключвайте задвижващата машина и не изваждайте акумулаторната батерия, съответно не прекъсвайте захранването с напрежение по време на инсталацията.

Подменюта/страници за настройки и информация

Извършване на настройки на задвижващата машина, регистриране на задвижващата машина в сервизния портал на REMS, изпращане на съобщение за поддръжка, настройване на Wi-Fi връзката.

	Избор на яркостта на светодиодните работни светлини
	Настройки чрез сервизния портал на REMS/QR код Използвайте бутона вдясно, за да покажете QR кода на OLED дисплея. Сканирайте QR кода с мобилно крайно устройство, за да извикате сервизния портал на REMS. Регистрирайте задвижваща машина. Ако задвижващата машина вече е регистрирана, директно се извиква страницата „УПРАВЛЕНИЕ НА ПРОДУКТА“.
	Настройка на датата При съществуваща интернет връзка, датата се актуализира автоматично при включване на задвижващата машина. Тогава ръчната настройка не е възможна.
	Настройка на часовото време При съществуваща интернет връзка, часовото време се актуализира автоматично при включване на задвижващата машина. Тогава ръчната настройка не е възможна.
	Избор на формат на датата <ul style="list-style-type: none"> • YYYY-MM-DD • MM/DD/YYYY • DD.MM.YYYY
	Избор на формат на часа <ul style="list-style-type: none"> • hh:mm (24 h) • hh:mm (12 h)
	Избор на единица за налягане <ul style="list-style-type: none"> • bar • psi
	Настройка Помощ/дистанционна диагностика Изпращане на съобщение за поддръжка „SUPPORT“ за дистанционна диагностика
	Настройване на Wi-Fi връзка/активиране на точка за достъп Индикация: Име на свързаната Wi-Fi мрежа Индикация: Име на точката за достъп на задвижващата машина парола за Wi-Fi връзката IP-адрес на точката за достъп



		Настройване на Wi-Fi връзка/активиране на точка за достъп Индикация: Wi-Fi е деактивиран Индикация: Име на точката за достъп на задвижващата машина парола за Wi-Fi връзката IP-адрес на точката за достъп
		Настройване на Wi-Fi връзка/активиране на точка за достъп Индикация: Wi-Fi връзката още не е създадена или на задвижващата машина няма налична запаметена Wi-Fi Индикация: Име на точката за достъп на задвижващата машина парола за Wi-Fi връзката IP-адрес на точката за достъп
		Връщане към фабрични настройки
		Връщане към фабрични настройки Блокировката за използване е активна, връщането към фабрични настройки не е възможно, прочетете ръководството за работа
		Възстановяване на версията на фърмуера Local RESTORE Wi-Fi RESTORE

2.4 Регистриране на задвижващата машина, свързване на мобилното крайно устройство, свързване на задвижващата машина чрез интернет към облака

За използването на функционалността Connected е необходима регистрация на задвижващата машина в сервисния портал на REMS и свързване на задвижващата машина чрез интернет към облака.

Указание: Задвижващата машина REMS Akku-Press 22 V ACC Connected може да се използва и без регистрация на задвижващата машина и без връзка с интернет. Функциите, включени в Connected, обаче не са на разположение в този случай. Данните се записват на задвижващата машина, ако няма връзка с интернет и се изпращат в облака веднага щом задвижващата машина бъде регистрирана и има интернет връзка с облака.

2.4.1. Регистриране на задвижващата машина в сервисния портал REMS
Чрез сервисния портал REMS задвижващите машини могат да се регистрират на съществуващ потребител. Ако все още не е наличен потребителски профил, създайте такъв в сервисния портал REMS (<https://service.gems.de>) чрез точката от менюто РЕГИСТРАЦИЯ. За да потвърдите посочения имейл адрес и като последна стъпка в процеса на регистрация, кликнете върху връзката за активиране в изпратения имейл.



- Включете задвижващата машина.
- Натиснете бутона вдясно (22), за да изведете менюто „Настройки“ . Натиснете отново бутона вдясно. Натиснете бутона вляво, за да изведете страницата „Настройки“ чрез сервисния портал REMS . Натиснете бутона вдясно, за да извикате QR кода.
- Сканирайте QR кода с мобилното крайно устройство, напр. камера. В браузъра се отваря сервисният портал REMS. Регистриране на потребител в сервисния портал REMS.
- Натиснете командния бутон „Регистриране на продукт“. Успешната регистрация се потвърждава. Ако задвижващата машина вече е регистрирана, директно се извиква страницата „УПРАВЛЕНИЕ НА ПРОДУКТА“.

Регистрацията може да бъде отменена само от този потребител. Ако продуктът бъде продаден, потребителят трябва да отмени регистрацията, в противен случай купувачът на продукта няма да може да се регистрира, за да използва функционалността Connected.

2.4.2. Свързване на мобилното крайно устройство

Указание: Задвижващата машина може да бъде свързана чрез интернет към облака с налична Wi-Fi мрежа или с Hotspot на мобилно крайно устройство.

- Поставете заредения акумулатор в задвижващата машина и натиснете за кратко бутона за включване/изключване (24). След няколко секунди изчакване OLED дисплеят се включва. Задвижващата машина е готова за работа, щом се покаже началната страница.

- Натиснете бутона вдясно (22), за да изведете менюто „Настройки“ . Натиснете отново бутона вдясно. След това натиснете неколкотократно бутона вляво, докато се покаже менюто „Настройка на Wi-Fi връзката“ . Натиснете бутона вдясно, за да се покаже прилежащата страница за настройки . Задръжте натиснат бутона вдясно 2s, докато символът „•“ над бутона вдясно замига. Точката за достъп на задвижващата машина сега е видима за мобилното крайно устройство.
- Отворете Wi-Fi настройките (WLAN) на мобилното крайно устройство. При нужда включете Wi-Fi на мобилното крайно устройство. За подробна информация вижте информацията на производителя на мобилното крайно устройство.
- Изберете точката за достъп „RE-AP серийен номер“ на задвижващата машина.
- Въведете и свържете WPA2 паролата „12345678“ за криптиране на трансфера на данни между задвижващата машина и мобилното крайно устройство при поискване. Ако паролата вече е запазена на мобилното крайно устройство, не е необходимо повторното ѝ въвеждане; изискването за паролата вече не се показва.





Страницата за конфигурация „WI-FI SELECTION“ (фиг. 8) се отваря автоматично на мобилното крайно устройство.

Указание: Ако страницата за конфигурация не се отвори автоматично, отворете уеб браузъра на мобилното крайно устройство и въведете IP адреса на точката за достъп на задвижващата машина <http://192.168.4.1> в адресната лента.

2.4.3. Свързване на задвижващата машина чрез интернет с облака

Свързване на задвижващата машина с наличната Wi-Fi мрежа чрез интернет с облака (фиг. 8):

- Изберете Wi-Fi мрежа от показаните Wi-Fi мрежи (H), въведете паролата за Wi-Fi (E) и създайте връзката с командния бутон „Save“ (D). Указание: Wi-Fi мрежи, които се свързват чрез Proxy-Server, не могат да се използват. Такава връзка се използва, например, за достъп на гости в хотели или обществено достъпни мрежи и често може да бъде разпозната по факта, че се изисква потвърждение на страницата за поздрав или за вход.

Символите „Wi-Fi“  и „Cloud“  се показват в лентата за символи горе на OLED дисплея. Може да са необходими няколко минути, докато се покаже тази индикация. Ако индикацията не се покаже, изключете задвижващата машина и я включете отново. Символите „Wi-Fi“  und „Cloud“  е показват в лентата за символи горе на OLED дисплея.

REMS Akku-Press 22 V ACC Connected може да запази до 10 Wi-Fi мрежи. Задвижващата машина се свързва автоматично, щом на разположение е позната Wi-Fi мрежа.

Чрез избор на квадратчето за отметка „show all“ (A) се показват всички запаметени Wi-Fi мрежи, дори и тези, които в момента не са на разположение. Ако трябва да се използва определена запаметена Wi-Fi мрежа от





списъка на запаметените Wi-Fi мрежи (I), изберете нея и натиснете командния бутон „Connect“ (B). За изтриване на запаметена Wi-Fi мрежа трябва да я изберете и да натиснете командния бутон „Delete network“ (C).

Свързване на задвижващата машина с Hotspot на мобилно крайно устройство чрез интернет с облака (фиг. 8):

Като алтернатива на свързването на задвижващата машина чрез налична Wi-Fi мрежа, задвижващата машина може да бъде свързана и чрез Hotspot на мобилно крайно устройство.





Мобилни крайни устройства с операционна система Android:

- Свържете мобилното крайно устройство към задвижващата машина (вижте „2.4.2. Свързване на мобилното крайно устройство към задвижващата машина“).
- В страницата за конфигурация изберете „WI-FI SELECTION“ (фиг. 8) „other SSID“ (G) и впишете в полето за въвеждане името на Hotspot-a.
- Въведете паролата и запаметете с командния бутон „Save“ (D). Името на Hotspot-a се показва в списъка на наличните Wi-Fi мрежи (H).
- Активирайте Hotspot-a чрез контролния център в мобилното крайно устройство. Трябва да се има предвид, че широчината на честотната лента на Hotspot-a на мобилното крайно устройство е настроена на 2,4 GHz. За подробна информация вижте информацията на производителя на мобилното крайно устройство.



След кратко изчакване задвижващата машина се свързва с Hotspot-a. Символите „Wi-Fi“  und „Cloud“  е показват в лентата за символи горе на OLED дисплея. Може да са необходими няколко минути, докато се покаже тази индикация. Ако индикацията не се покаже, изключете задвижващата машина и я включете отново. Символите „Wi-Fi“  и „Cloud“  е показват в лентата за символи горе на OLED дисплея.

Мобилни крайни устройства с операционна система iOS:

- Свържете мобилното крайно устройство към задвижващата машина (вижте „2.4.2. Свързване на мобилното крайно устройство към задвижващата машина“).
- В страницата за конфигурация изберете „WI-FI SELECTION“ (фиг. 8) „other SSID“ (G) и впишете в полето за въвеждане името на Hotspot-a на мобилното крайно устройство.
- Въведете паролата и запаметете с командния бутон „Save“ (D). Името на Hotspot-a се показва в списъка на наличните Wi-Fi мрежи (H).
- Активирайте Hotspot-a на мобилното крайно устройство. Изберете меню „Настройки“ и разрешете достъпа в „Личен Hotspot“. Трябва да се има предвид, че честотата на Hotspot-a на мобилното крайно устройство е настроена на 2,4 GHz. За целта след версия iOS 15 изберете „Максимизиране на съвместимостта“. За подробна информация вижте информацията на производителя на мобилното крайно устройство.
- Оставете страницата за активация „Личен Hotspot“ отворена и изчакайте поне 10s.
Указание: Свързване с Hotspot-a на мобилното крайно устройство е възможно само ако страницата за активиране остане отворена.

След кратко изчакване задвижващата машина се свързва с Hotspot-a. Символите „Wi-Fi“  und „Cloud“  е показват в лентата за символи горе на OLED дисплея. Може да са необходими няколко минути, докато се покаже тази индикация. Ако индикацията не се покаже, изключете задвижващата машина и я включете отново. Символите „Wi-Fi“  und „Cloud“  е показват в лентата за символи горе на OLED дисплея.

Активиране/деактивиране на Wi-Fi

Wi-Fi може да се активира/деактивира директно чрез бутоните вляво/вдясно (22). Задръжте натиснати едновременно бутоните вляво/вдясно за 2s. При дезактивиран Wi-Fi в лентата за символи горе на OLED дисплея се показва символът „x“. При активиран Wi-Fi след успешно свързване в лентата за символи горе на OLED дисплея се показват символите „Wi-Fi“  и „Cloud“ .

Внимание: Ако на OLED дисплея се покаже „Брояч 1“ или „Брояч 2“, при активиране/деактивиране на Wi-Fi чрез погрешно натискане на бутоните вляво/вдясно броячът може по невнимание да бъде нулиран.

2.5. Сервизен портал на REMS (<https://service.rems.de>)

2.5.1. Функция Connected

Чрез сервизния портал на REMS след регистрирането на продукт с функционалността Connected потребителят може да използва различни допълнителни функционалности, зависещи от продукта, и да прави настройки на задвижващата машина.

Вижте също www.rems.de → Сервизен портал



2.5.2. Управление на продукти

Изберете точка от менюто „Connected“ → „Управление на продукти“. Индикация на всички продукти, регистрирани на потребителя, продукти с предоставени права за достъп на потребителя и продукти с отменена регистрация. За детайлен изглед на задвижващата машина изберете съответния сериен номер.

nnnnnn-jjjj УПРАВЛЕНИЕ НА ПРОДУКТА REMS Akku-Press 22V ACC Connected

Индикация: Сериен номер, продукт, забележки, регистриран на, състояние на връзката, броячи 1 и 2 (брой пресования, време на работа, време за актуализиране, нулиране на брояч), общ брояч (брой пресования, време на работа, време за актуализиране), следващо обслужване (дни), версия на фърмуера, ръководство за експлоатация, права за достъп, предоставени на

Командни бутони:

Показване на пресования	Общ преглед на пресованията, диаграми налягане-време и гласови съобщения
Протоколи	Изготвяне, обработка, изтриване, изтегляне на протоколи
Отмяна на регистрация*)	Отмяна на регистрацията на задвижващата машина
Предоставяне на права за достъп*)	Предоставяне на права за достъп до задвижващата машина на други потребители ¹⁾
Карта	Отворете карта с местоположения на пресоване на задвижващата машина

*) индикация само при потребителя, който е регистрирал задвижващата машина

Настройка в сервизния портал:

Формат, дата	YYYY-MM-DD*, MM/DD/YYYY, DD.MM.YYYY
Формат часово време	12, 24 ¹⁾
Часова зона	Избор на часова зона, (UTC+01:00) ¹⁾
Единица за налягане	bar ¹⁾ , psi
Индикация на брояч в Smiley	без индикация, брояч 1, брояч 2, брояч общо
Блокировка за използване	вкл, изкл ¹⁾
Блокировка за използване	
Интервал на питане	
[ден(дни)]	свободно избираем, (0)*
Време на изчакване [min]	2 – 20, (10)*
Режим на движение ACC	вкл ¹⁾ , изкл
Продължителност на осветление, светодиоди [s]	0 – 120, (120)*
Яркост [%]	1 – 100 (100)*
Тонове за известяване	вкл ¹⁾ , изкл
Версия на фърмуера	Индикация на актуално инсталираната версия на фърмуера

*) Фабрични настройки

Променените настройки трябва да се потвърдят с командния бутон „Предяване на промени“.

Грешки:

Списък с последните съобщения за грешка

2.5.3. Акумулаторна преса REMS Akku-Press Connected, пресования
Изберете точка от менюто „Connected“ → „Акумулаторна преса Connected, пресования“. Индикация на пресованията на всички продукти, регистрирани на потребителя, продукти с предоставени права за достъп на потребителя и продукти с отменена регистрация. За детайлен изглед на дадено пресоване, изберете самото пресоване.

Пресоване nnnn ДETAЙЛНО

Сериен номер nnnnnn-jjjj

Акумулаторна преса REMS Akku-Press 22V ACC Connected

Показване на детайлна информация за пресоването: Дата и час на пресоването, налягане на пресоването в рамките на спецификацията, напрежение на акумулаторната батерия по време на процеса на пресоване, сила на тока при изключване, остатъчен капацитет на акумулаторната батерия, максимална сила на тока, вътрешна температура на задвижващата машина, време на пресоване, брояч 1 пресования, брояч 1 време на работа, брояч 2 пресования, брояч 2 време на работа, брояч пресования общо, брояч време на работа общо.

В полето „Забележка“ може да се въведе текст за всяко пресоване. Алтернативно, гласовият запис може да бъде конвертиран в редактируем текст чрез „Speech-to-Text“ (разпознаване на реч). Конвертираният текст се показва в полето „Забележка“. Конвертираният текст трябва да бъде проверен от потребителя и коригиран, ако е необходимо.

Изображения (jpg, png) могат да се качват към всяко пресоване в „Изображения“. За да направите това, натиснете бутона „+ Качване на изображения“, изберете изображения и потвърдете. Като алтернатива изображенията могат да се плъзгат и пускат директно върху бутона „+ Качване на изображения“. И в двата случая изображенията се качват автоматично и са достъпни като миниатюрни изгледи. Показаното изображение може да бъде изтрито чрез символа „Кошче“. Миниатюрните изгледи могат да се разглеждат и в режим на цял екран. Бутоните със стрелки могат да се използват за преминаване между различни изображения.

Когато създавате протокол, изображенията, качени за избраните пресования, са изброени в долната част на дневника, групирани по сериен номер на задвижващата машина и номер на пресоване.

При изтриване на потребителската сметка, качените изображения се изтриват автоматично.

Освен това се показват приблизително мястото и диаграмата налягане-време на пресоването. За да се определи местоположението на пресоване (геолокализация), Wi-Fi функционалността на задвижващата машина трябва да бъде включена в момента на пресоването и Google Geolocation API трябва да може да определи местоположението на приложението от предадената Wi-Fi информация.

За да защити поверителността на местоположението си, потребителят може да скрие геокоординатите на мястото на пресоване. Скриването предизвиква влошаване на качеството на геокоординатите на първоначалното място на пресоване. Това действие не може да бъде отменено.

2.5.4. Акумулаторна преса REMS Akku-Press Connected, протоколи
Чрез раздела „Connected“ → „Акумулаторна преса REMS Akku-Press Connected, протоколи“ се отваря страницата „Протоколи, пресования“. Протоколите могат да се създават, редактират, изтриват или запамятват чрез изтегляне.

Обработка на протоколи, пресования #nppp

Изберете „Обработка“, за да отворите страницата за обработка на съответния протокол. Въведете данните в полетата „Начало на услугата“, „Край на услугата“, „Изпълнител“, „Възложител“, „Допълнителна информация“. Данните в полетата „Изпълнител“ и „Възложител“ могат да се въведат само ако квадратчето за отметка отгоре бъде потвърдено.

Изберете пресованията, които трябва да се приемат в протокола, чрез квадратчето за отметка. Натиснете командния бутон „Приеми“, за да приемете избраните пресования в протокола. Изготвя се протокол, който се предоставя и за изтегляне.

На протоколите може да се постави собственото лого на фирмата. За целта в сервисния портал REMS в „Потребителско меню“ „Промяна на потребителските данни“ задайте логото на фирмата. Когато логото на фирмата е зададено, то се поставя върху протокола.

3. Експлоатация

3.1. Процес на пресоване

⚠ ВНИМАНИЕ

След по-дълго съхранение на задвижващата машина клапанът за повишено налягане трябва първо да се активира чрез натискане на нулиращия бутон (12), преди да се въведе отново в експлоатация. Ако той е заседнал или се движи трудно, не трябва да се извършва пресоване. Задвижващата машина трябва да бъде предадена за проверка на оторизиран чрез договор сервис на REMS.

Контролирайте за щети и износване пресоващите клещи, пресовачия пръстен и адаптерните клещи, преди всичко пресовачия контур (10, 16) на пресоващите челюсти (9) съотв. всичките 3 пресовачи сегмента (15), преди да ги използвате. Повредените или износените пресовачи клещи, пресовачите пръстени и адаптерните клещи не трябва да се използват повече. В противен случай има опасност от неправилно пресоване съотв. опасност от злополука.

Преди всяко използване трябва да се извърши пробно пресоване с поставено пресово съединение със задвижващата машина и съответно поставените пресовачи клещи, съответно поставения пресовач пръстен с адаптерните клещи. Пресоващите клещи (1), пресовачия пръстен (14) с адаптерните клещи трябва да пасват механично в задвижващата машина и да могат да се фиксират в съответствие с изискванията. При пресоващите клещи (фиг. 1), пресовачия пръстен (PR-3B) (фиг. 6), пресовачия пръстен 45° (PR-2B) (фиг. 7), пресовачия пръстен S (PR-2B) (фиг. 7), след завършване на пресоването трябва да се следи за пълното затваряне на притискащите челюсти (9) от страна „А“. При пресоващите клещи (PZ-4G) (фиг. 3), пресовачи клещи (PZ-S) (фиг. 4), след завършване на пресоването трябва да се следи за пълното затваряне на притискащите челюсти (9) от страна „А“, както и от противоположната страна „В“. При пресовачия пръстен (PR-3S) (фиг. 5) след завършване на пресоването трябва да се следи за пълното затваряне на пресоващите сегменти (15) от страна „А“, както и от противоположната страна „В“. Да се контролира херметичността на съединението (да се спазват специфичните за страната разпоредби, нормативни уредби, директиви и др.)

Ако при затваряне на пресоващите клещи, на пресовачия пръстен, се почувстват изразък върху пресовата втулка, е възможно пресоването да не е правилно съотв. да е неупълнено (вижте „5. Повреди“).

⚠ ВНИМАНИЕ

За да се предотвратят щетите по задвижващата машина, трябва да се внимава за това, при работни ситуации да няма напрежение между пресоващите клещи, пресовачия пръстен, адаптерните клещи, адаптерните клещи, фитинга и задвижващата машина, както например е показано на фиг. 10 до 12. **При несъблюдаване има опасност от счупване и хвърчащите части могат да доведат до сериозни наранявания.**

3.1.1. Включване и изключване на задвижващата машина

Акумулаторната преса REMS Akku-Press 22 V ACC Connected се включва чрез натискане на бутона за включване/изключване (24). След включване на OLED дисплея се показва страницата за поздрав. След това при нужда

се показват съобщения. Задвижващата машина е готова за работа, щом началната страница с датата, часа и типа на задвижващата машина се покажат на OLED дисплея. Задръжте натиснат бутона за включване/изключване за 2s, за да изключите задвижващата машина. Ако задвижващата машина не се използва, тя остава в режим на изчакване и се изключва след изтичане на определеното време. Времето в режим на готовност може да се променя в сервисния портал на REMS.

Ако задвижващата машина бъде включена без интернет връзка, датата и часът могат да се настроят ръчно. При съществуваща интернет връзка датата и часът се извикват автоматично от интернет при включване на задвижващата машина, тогава ръчното настройване не е възможно. Ако въпреки съществуващата интернет връзка се показва грешно часово време, проверете в сервисния портал на REMS дали е настроена правилната часова зона.

3.1.2. Работен процес

Стиснете пресоващите клещи (1) с ръка толкова, че да могат да се плъзнат върху пресовото съединение. При това задвижващата машина с пресоващите клещи трябва да се постави перпендикулярно спрямо оста на тръбата върху прес фитинга. Пуснете пресоващите клещи, така че да се затворят около прес фитинга. Дръжте пресоващата машина за ръкохватката на корпуса (6) и за ръкохватката на превключвателя (8).

Поставете пресовачия пръстен (14) около пресовото съединение. Поставете адаптерните клещи (13) в задвижващата машина и фиксирайте държачия болт за клещите. Натиснете адаптерните клещи (13) с ръка така, че те да могат да се поставят на пресовачия пръстен. Отпуснете адаптерните клещи така, че радиусите/полукълбата им да прилегнат пълно към закрепващите щифтове/конусните опорни лагери на пресовачия пръстен, а пресовачия пръстен към прес фитинга. (фиг. 9). При пресовачия пръстен 45° (PR-2B) внимавайте за това, че адаптерните клещи Z1 могат да се поставят само под 45° (фиг. 7). При пресовачия пръстен S (PR-2B) могат да се поставят адаптерните клещи Z8 с безстепенно завъртане (фиг. 7).

УКАЗАНИЕ

Използвайте само одобрените за пресовачия пръстен и радиалната преса адаптерни клещи, вижте „2.2. Монтаж (смяна) на пресоващите клещи...“. Неспазването на това изискване може да доведе до неправилни или неупълнени пресования, освен това може да бъдат повредени пресовачия пръстен, адаптерните клещи.

Изберете режим на движение ACC (вижте „3.1.4. Функционална безопасност“).

Задръжте натиснат безопасния импулсен прекъсвач (7) и задействайте пресоването.

Указание: Пресоването може да се задейства само ако задвижващата машина показва началния екран или се намира в меню „Пресоване“.

Цветният светодиод за индикацията за налягането на пресоване (20) и OLED дисплеят (21) показват дали налягането на пресоване на задвижващата машина е в рамките на спецификацията.

Пресоващите клещи се натискат с ръка така, че да могат да се изтеглят от прес фитинга заедно със задвижващата машина. Стиснете адаптерните клещи с ръка така, че да могат да се изтеглят от пресовачия пръстен заедно със задвижващата машина. Пресовачия пръстен се отваря с ръка така, че да може да се изтегли от прес фитинга.

3.1.3. Мониторинг по време на пресоването и правене на гласов запис

Менюто „Пресоване“ се показва автоматично на OLED дисплея на задвижващата машина, щом пресоването бъде задействано чрез безопасния импулсен прекъсвач.

Меню Пресоване	
	Пресоване Индикация: Налягане на пресоване по време на процеса на пресоване Максимално налягане на пресоване по време на процеса на пресоване режим на движение ACC: ON/OFF
	Мониторинг на налягането на пресоване Индикация „усмихнато Smiley“ = налягането на пресоване е в рамките на спецификацията
	Мониторинг на налягането на пресоване Индикация „тъжно Smiley“ = налягането на пресоване е извън спецификацията, налягането е твърде ниско



Мониторинг на налягането на пресоване
Индикация „тъжно Smiley“ и двигателят изключва = налягането на пресоване е извън спецификацията, налягането е твърде високо

Индикацията брой пресования брояч 1, брояч 2 или брояч общо, може да се избере чрез сервисния портал на REMS



Индикация: Диаграма налягане-време
● REC : Правене на гласов запис

По време на процеса на пресоване се наблюдава налягането на пресоване. След приключване на процеса на пресоване се показва „усмихнато Smiley“ на OLED дисплея, ако налягането на пресоване е било в рамките на спецификацията. Ако звуците за указания са включени, в края на пресоването се чува кратък сигнал за известяване. Чрез натискане на безопасния импулсен прекъсвач може директно да се задейства следващото пресоване. Ако се покаже „тъжното Smiley“ и светодиодите на индикацията за налягането на пресоване светят в червено, налягането на пресоване е по-малко от зададеното (твърде ниско налягане). Ако се покаже „тъжното Smiley“, светодиодите на индикацията за налягането на пресоване светят в червено и двигателят на задвижващата машина се изключва, налягането на пресоване е по-голямо от зададеното (твърде високо налягане). Ако звуците за указания са включени, в края на пресоването и в двата случая ще прозвучат два кратки звука за указание. Натиснете нулиращия бутон, докато се приборат изцяло пресоващите ролки. Ако налягането на пресоване е било извън спецификацията, повторен процес на пресоване може да се стартира едва когато в индикацията „тъжно Smiley“ се натисне бутонът вдясно (22). Създаденото пресовачо съединение би могло да е неизползваемо. В тези случаи се препоръчва задвижващата машина да се провери/ремонтна от оторизиран чрез договор сервис на REMS.

УКАЗАНИЕ

Ако налягането на пресоване е в рамките на зададеното и на OLED дисплея се показва „усмихнато Smiley“, не може да се приеме, че пресоващите клещи, пресоващият пръстен и пресоващите сегменти са били затворени в края на процеса на пресоване. Пълното затваряне трябва да се проследява при всеки процес на пресоване, вижте „3.1.4. Функционална безопасност“.

Извикване на диаграмата налягане-време и правене на гласов запис
Когато на OLED дисплея бъде показано едно от двете Smiley-та, диаграмата налягане-време на извършеното пресоване може да бъде извикана. Натиснете бутона вдясно (22), за да се покаже диаграмата налягане-време на пресоването. За всяко пресоване може да се направи гласов запис. Докато бутонът вляво се държи натиснат, гласовият запис тече. По време на гласовия запис мига „REC“. Ако бутонът вляво бъде пуснат, гласовият запис приключва. Чрез повторно задържане на бутона вляво може да се стартира нов гласов запис и досегашният да се презапише. Този процес може да се повтаря произволен брой пъти.

Ако по време на процеса на пресоване няма връзка с облака, записаните диаграми налягане-време и гласови записи се запаметяват в паметта на задвижващата машина. Ако паметта е пълна, по-старото съдържание се презаписва. При следващото стартиране на задвижващата машина презаписването се показва на OLED дисплея със съобщението „Паметта е пълна“. Чрез натискане на бутона вдясно съобщението се потвърждава. Препоръчва се да се осигури интернет връзка с облака, за да се избегне загубата на данни. Щом интернет връзката с облака отново е налице, данните от паметта автоматично се прехвърлят в облака и паметта се изпразва. След това прехвърлените данни могат да се извикат чрез сервисния портал на REMS.

3.1.4. Функционална безопасност

Режимът на движение ACC на задвижващата машина може да се включи и изключи чрез сервисния портал на REMS и се показва на OLED дисплея, щом пресоването се задейства чрез безопасния импулсен прекъсвач (вижте „2.5.2. Управление на продукти“). Задръжте натиснат безопасния импулсен прекъсвач (7).

При използване на включения режим на движение ACC задвижващата машина приключва автоматично процеса на пресоване, издавайки акустичен сигнал (щракване), и се връща автоматично (принудителна операция).

При употреба на изключения режим на движение ACC задвижващата машина спира малко преди достигане на необходимото налягане на пресоване. По този начин пълното затваряне на пресоващите клещи, пресоващия пръстен, пресоващите сегменти в края на процеса на пресоване може да се наблюдава по-добре. Процесът на пресоване трябва да продължи чрез повторно задействане на безопасния импулсен прекъсвач. Задвижващата машина приключва автоматично пресоването, издавайки акустичен сигнал (щракване), и се връща автоматично (принудителна операция).

УКАЗАНИЕ

Правилното пресоване се извършва само когато пресоващите клещи, пресоващият пръстен, пресоващите сегменти са изцяло затворени. При пресоващите клещи (фиг. 1), пресоващите пръстен (PR-3B) (фиг. 6), пресоващия пръстен 45° (PR-2B) (фиг. 7), пресоващия пръстен S (PR-2B) (фиг. 7), след завършване на пресоването трябва да се следи за пълното затваряне на притискащите челюсти (9) от страна „А“. При пресоващите клещи (PZ-4G) (фиг. 3), пресоващи клещи (PZ-S) (фиг. 4), след завършване на пресоването трябва да се следи за пълното затваряне на притискащите челюсти (9) от страна „А“, както и от противоположната страна „В“. При пресоващия пръстен (PR-3S) (фиг. 5) след завършване на пресоването трябва да се следи за пълното затваряне на пресоващите сегменти (15) от страна „А“, както и от противоположната страна „В“. Ако при затваряне на пресоващите клещи, на пресоващия пръстен, пресоващите сегменти се получи видим мустак върху пресоващата втулка, е възможно пресоването да не е правилно съотв. да е неуплътнено (вижте „5. Повреди“).

3.1.5. Безопасност при работа

Безопасният импулсен прекъсвач (7) дава възможност винаги, особено при опасност, задвижващата машина да се изключи веднага. Задвижващата машина може да се превключи на обратен ход във всяка позиция чрез натискане на нулиращия бутон (12).

3.2. Блокировки за използване

Чрез сервисния портал на REMS за една регистрирана задвижваща машина могат да се настройт различни блокировки за използване. Чрез командния бутон „Прехвърляне на промените“ настройките се запаметяват в облака. При следващо свързване на задвижващата машина с облака настройките се прехвърлят от задвижващата машина. На OLED дисплея се показва съответното съобщение, когато е настроена блокировка за използване.

3.2.1. Блокировка за използване А

Чрез сервисния портал на REMS може да се включи/изключи блокировката за използване А. Ако задвижващата машина е блокирана, до отмяната на блокировката за използване не може да се пресова повече. На OLED дисплея се показва „Блокировка за използване А“ . Чрез бутона вдясно (22) на OLED дисплея се показва QR код. Сканирайте QR кода с мобилно крайно устройство и чрез сервисния портал на REMS променете блокировката за използване на задвижващата машина.

3.2.2. Блокировка за използване В

Чрез сервисния портал на REMS може да се зададе период за обратна връзка в дни, в рамките на който задвижващата машина трябва да се свърже чрез интернет с облака. Ако в рамките на този период не се получи обратна връзка с облака, задвижващата машина се блокира. На OLED дисплея се показва „Блокировка за използване В“ . Чрез бутона вдясно (22) на OLED дисплея се показва QR код. Сканирайте QR кода с мобилно крайно устройство и чрез сервисния портал на REMS променете блокировката за използване на задвижващата машина.

Ако остават ≤ 30 дни до периода за обратна връзка, при включване на задвижващата машина се показва символът с оставащия брой дни за 3 s. Ако остават ≤ 10 дни до периода за обратна връзка, веднъж на ден при включване на задвижващата машина се показва мигащият символ на оставащия брой дни и трябва да се потвърди с бутона вдясно (22). При повторно включване на задвижващата машина на същия ден символът с оставащия брой дни се показва за 3 s, но вече не трябва да бъде потвърждаван.

3.2.3. Блокировка за използване С

Чрез сервисния портал на REMS могат да се задават диапазоните на времето и датите като периоди на блокировка. В рамките на тези времена на блокировка задвижващата машина е блокирана. На OLED дисплея се показва „Блокировка за използване С“ . Чрез бутона вдясно (22) на OLED дисплея се показва QR код. Сканирайте QR кода с мобилно крайно устройство и чрез сервисния портал на REMS променете блокировката за използване на задвижващата машина.





3.2.4. Блокировка за използване D

Чрез сервисния портал на REMS може да се определи максимално изпълним брой пресования, след чието изпълнение задвижващата машина бива блокирана. На OLED дисплея се показва „Блокировка за използване D“ . Чрез бутона вдясно (22) на OLED дисплея се показва QR код. Сканирайте QR кода с мобилно крайно устройство и чрез сервисния портал на REMS променете блокировката за използване на задвижващата машина.

Ако остават по-малко от 10% от максималния брой изпълнени пресования, при включване на задвижващата машина се показва символът с оставащия брой пресования за 3 s. Ако остават по-малко от 3% от максималния брой изпълнени пресования, веднъж на ден при включване на задвижващата машина се показва мигащият символ на оставащия брой пресования и трябва да се потвърди с бутона вдясно (22). При повторно включване на задвижващата машина на същия ден символът с оставащия брой пресования се показва за 3 s, но вече не трябва да бъде потвърждаван.

3.3. Инсталиране на нова версия на фърмуера, RESTORE на версията на фърмуера, FACTORY RESET

3.3.1. Инсталиране на нова версия на фърмуера

Новата версия на фърмуера е на разположение за изтегляне при съществуваща интернет връзка и се изтегля автоматично. Символът  в горната лента за символи показва, че изтеглянето е било успешно. Чрез „Начален екран“  извикайте информационната страница „Версия на фърмуера“ . При съществуваща интернет връзка с облака над бутона вдясно (22) се показва символът „Налична нова версия на фърмуера“, щом новата версия на фърмуера е на разположение за инсталация. Задръжте бутона вдясно натиснат за 2s. Имейл с линк към актуалната информация за защита на данните се изпраща към регистрираните имейл адреси на потребителя, както и на потребителите с предоставени права на достъп до задвижващата машина, а на OLED дисплея се показва подкана за запознаване с информацията за защита на данните . Отново задръжте бутона натиснат за 2s, за да потвърдите подканата. Едва чрез потвърдението се задейства инсталацията на новата версия на фърмуера. Символът „Инсталация“  се показва на голяма площ от OLED дисплея. След успешна инсталация задвижващата машина изпълнява повторно стартиране и е готова за работа. При инсталирането на нова версия на фърмуера принципно запазва запазените Wi-Fi мрежи и настройките на устройството.

Инсталацията на новата версия на фърмуера може да стане, ако поне един светодиод от стъпаловидната индикация за състояние на зареждане свети в зелено и следователно показва достатъчен заряд на акумулаторната батерия. По време на инсталацията не махайте акумулаторната батерия, съответно, не изключвайте захранването с напрежение и задвижващата машина, тъй като тя може да се повреди по този начин.

3.3.2. RESTORE на версията на фърмуера

Ако инсталираната версия на фърмуера не функционира правилно, може да се възстанови предходната версия на фърмуера чрез „RESTORE на версията на фърмуера“. Ако на задвижващата машина има функционираща предходна версия на фърмуера, задвижващата машина изпълнява „local RESTORE“ на тази версия на фърмуера. Ако не е налична версия на фърмуера, машината изпълнява „Wi-Fi RESTORE“, при който чрез Wi-Fi автоматично се зарежда функционираща версия на фърмуера на задвижващата машина. При RESTORE на версията на фърмуера запазените Wi-Fi мрежи и настройките на устройството обикновено се запазват.

Уверете се, че е налице интернет връзка с облака. Задръжте натиснати бутон вляво (22) и бутон за включване/изключване (24) едновременно за 10s. В зависимост от наличността на OLED дисплея се показват „local RESTORE“ или „Wi-Fi RESTORE“.

Local RESTORE

Използваната преди това версия на фърмуера се възстановява. На OLED дисплея на задвижващата машина се показва „local RESTORE“. Задръжте натиснат бутон вдясно (22) за 2s. На OLED дисплея на голяма площ се показва символът „Инсталация“  за да индикира инсталацията на използваната преди това версия на фърмуера. След инсталацията задвижващата машина автоматично изпълнява повторно стартиране и е готова за работа.



Wi-Fi RESTORE

Ако не е налице предходна версия на фърмуера на задвижващата машина, чрез съществуващата Wi-Fi връзка се изтегля запазената на сървъра версия на фърмуера. На OLED дисплея на задвижващата машина се показва „Wi-Fi RESTORE“. Задръжте бутона вдясно (22) натиснат за 2s. Ако долу вдясно не се покаже точка, няма налична Wi-Fi връзка. В този случай осигурете Wi-Fi връзка, за да продължите процеса. След успешна инсталация задвижващата машина изпълнява повторно стартиране и е готова за работа.

Ако по време на RESTORE възникне грешка, задвижващата машина автоматично изпълнява повторно стартиране. Инсталираната на задвижващата машина версия на фърмуера остава непроменена.

3.3.3. FACTORY RESET

Задвижващата машина може да се нулира чрез FACTORY RESET до фабрични настройки. При това запаметените в задвижващата машина Wi-Fi мрежи, брояч 1 и брояч 2, както и съдържанието на вътрешната памет ще бъдат изтрити безвъзвратно.

Натиснете бутон вдясно (22), за да изведете менюто „Настройки“ . Натиснете отново бутон вляво. Натиснете бутона вляво, за да изведете страницата за настройки „FACTORY RESET“ . При FACTORY RESET няма да се съхранят запазените Wi-Fi мрежи и настройките на задвижващата машина.

Указание: Ако на OLED дисплея се покаже интернет страницата „Прочетете ръководството за работа“ , е настроена блокировка за използване. Блокировката за използване трябва да се отмени чрез сервисния портал на REMS.

- Задръжте бутона вдясно натиснат за 2s.
- „FACTORY RESET“ се показва за кратко и задвижващата машина изпълнява повторно стартиране.

3.4. Контрол на състоянието на машината със защита срещу дълбоко разреждане за акумулаторната батерия

Акумулаторната преса REMS Akku-Press 22V ACC Connected е оборудвана с електронен контрол за състоянието на машината (17) със защита от претоварване от твърде силни токове и с индикация за състоянието на

зареждане (17) чрез 2-цветен зелен/червен светодиод. Светодиодът свети зелено, когато акумулаторната батерия е изцяло заредена или е все още достатъчно заредена. Светодиодът свети в червено, когато акумулаторната батерия трябва да се зареди, акумулаторната батерия има дефект или задвижващата машина е изключена поради свръхток. Ако това състояние настъпи по време на пресоване и процесът не може да бъде завършен, то трябва да се завърши със заредена акумулаторна батерия Li-Ion. Когато задвижващата машина не се използва, светодиодът изгасва след изтичане на настроеното време на изчакване, но светва отново при повторно включване на задвижващата машина.

3.5. Стъпаловидна индикация за състояние на зареждане (20) на акумулаторните батерии 21,6 V

Стъпаловидната индикация показва състоянието на зареждане на акумулаторната батерия чрез 4 светодиодни лампички. След като се натисне бутонът със символа, изобразяващ батерия, за няколко секунди светва поне една светодиодна лампичка. Колкото повече зелени светодиодни лампички светят, толкова по-високо е нивото на зареждане на акумулаторната батерия. Ако една от светодиодните лампички мига в червено, това показва, че акумулаторната батерия трябва да бъде заредена.

4. Поддържане в изправно състояние

Независимо от посоченото по-долу техническо обслужване се препоръчва задвижващите машини REMS, заедно с всички инструменти (напр. пресоващи клещи, пресоващи пръстени, адаптерни клещи) и аксесоари (напр. акумулаторни батерии, бързозареждащи устройства, захранване), да се дават за инспекция и повторно изпитване на електрическите уреди, поне един път в годината на оторизиран чрез договор сервис на REMS. В Германия също и за мобилните електрически съоръжения се изисква извършването на подобна повторна проверка на електрическите уреди съгласно DIN VDE 0701-0702 и съгласно разпоредбите за предотвратяване на злополуки DGUV разпоредба 3 „Електрически уредби и съоръжения“. Освен това валидните на мястото на експлоатация национални разпоредби за безопасност, правила и нормативни уредби трябва да се съблюдават и спазват.

4.1. Техническо обслужване

ПРЕДУПРЕЖДЕНИЕ

Преди извършването на техническа поддръжка, изключете щепсела съответно извадете акумулаторната батерия!

4.1.1. Пресоващи клещи, пресоващи пръстени и адаптерни клещи
Пресоващите клещи, пресоващите пръстени, адаптерните клещи трябва да се проверяват редовно за плавност на движенията. При нужда почистете пресоващите клещи, пресоващите пръстени и адаптерните клещи и леко смажете щифтовете (11) на пресоващите челюсти, пресоващите сегменти и адаптерните клещи (фиг. 1, 6–10) с машинно масло, не демонтирайте пресоващите клещи, пресоващите пръстени, адаптерните клещи! Отстранете отлаганията в пресоващия контур (10, 16). Проверявайте редовно функционалността на всички пресоващи клещи, пресоващи пръстени и адаптерни клещи чрез пробно пресоване с поставено пресово съединение (вижте „3.1. Процес на пресоване“).

Дръжте чисти пресоващите клещи, пресоващите пръстени, адаптерните клещи. Силно замърсените метални части, трябва да се почистят напр. с почистващ препарат за машинни части REMS CleanM (арт. № 140119) и след това да се предпазят срещу ръждясване.

Не използвайте отново повредените или износените пресоващи клещи, пресоващи пръстени и адаптерни клещи. В случай на съмнение задвижващата машина трябва да се предаде заедно с всички пресоващи клещи, пресоващи пръстени, адаптерни клещи за инспектиране в оторизиран чрез договор сервис на фирма REMS.

4.1.2. Задвижваща машина

Дръжте чист държача на пресоващите клещи, почиствайте редовно пресоващите ролки (5) и държачия болт за клещите (2) и след това смазвайте леко с машинно масло. Контролирайте редовно задвижващата машина за правилно функциониране като извършвате пресоване с пресово съединение, което изисква най-високата пресоваща сила. Ако пресоващите клещи, пресоващият пръстен, пресоващите сегменти се затварят напълно при това пресоване (вижте по-горе) и налягането на пресоване е в рамките на спецификацията, безопасността на задвижващата машина е гарантирана.

Почиствайте пластмасовите части (напр. корпус, акумулаторни батерии) само с почистващ препарат за машинни части REMS CleanM (арт. № 140119) или с мек сапун и влажна кърпа. Не използвайте домакински почистващи препарати. Те съдържат много химикали, които биха могли да повредят пластмасовите части. В никакъв случай не използвайте бензин, терпентиново масло, разредител или подобни продукти за почистване на пластмасовите части.

Внимавайте да не попадат течности във вътрешността на електрическия инструмент. Никога не потапяйте електрическия инструмент в течност.

4.1.3. Смяна на плоската батерия

Акумулаторната преса REMS Akku-Press 22V ACC Connected е оборудвана с плоска батерия (CR2032 3V) за поддържане на часовника за реално време. Щом на OLED дисплея се появи съобщението „Плоската батерия скоро ще се изтощи“ , плоската батерия трябва да се смени своевременно от оторизиран чрез договор сервис.

4.2. Инспектиране/привеждане в изправно състояние

⚠ ПРЕДУПРЕЖДЕНИЕ

Преди да се извършват дейности по инспектирането/привеждането в изправност, изключете щепсела от контакта съотв. извадете акумулаторната батерия! Тези дейности могат да се извършват само от квалифициран персонал.

При акумулаторната преса REMS Akku-Press 22 V ACC Connected уплътняващите пръстени (О-пръстените) се износват. Затова те трябва да се проверяват от време на време съотв. да се сменят. При ниска пресоваща мощност и загуба на масло задвижващата машина трябва да се инспектира съотв. ремонтна в упълномощен сервис на REMS.

Задвижване с безчетков DC двигател

Задвижването на акумулаторната преса REMS Akku-Press 22 V ACC Connected става с безчетков DC двигател, който не се нуждае от поддръжка. Не е необходима смяна на въгленовите четки.

УКАЗАНИЕ

Повредените или износени пресоващи клещи, пресоващи пръстени, адаптерни клещи не могат да се ремонтират.

5. Неизправности/съобщения за грешки/дистанционна диагностика

За да се предотвратят щетите по радиалните преси, трябва да се внимава за това, при работни ситуации да няма напрежение между пресоващите клещи, пресоващия пръстен, адаптерните клещи, адаптерните клещи, фитинга и задвижващата машина, както примерно е показано на фиг. 10 до 12.

⚠ ВНИМАНИЕ

След по-дълго съхранение на задвижващата машина клапанът за повишено налягане трябва първо да се активира чрез натискане на нулиращия бутон (12), преди да се въведе отново в експлоатация. Ако той е заседнал или се движи трудно, не трябва да се извършва пресоване. Задвижващата машина трябва да бъде предадена за проверка на оторизиран чрез договор сервис на REMS.

5.1. Повреда: Задвижващата машина не стартира при задействане на безопасния импулсен прекъсвач.

Причина:

- Задвижващата машина е изключена.
- Акумулаторната батерия е празна или дефектна
- Индикация на съобщение за грешка на OLED дисплея

Отстраняване:

- Натиснете бутона за включване/изключване (24) и включете задвижващата машина.
- Заредете акумулаторната батерия с бързозарядното устройство или я сменете.
- Вижте „5.9. съобщения за грешка на OLED дисплея“

5.2. Повреда: Индикаторът за налягането на пресоване (20) свети в червено. Задвижващата машина не стартира при задействане на безопасния импулсен прекъсвач.

Причина:

- Налягането на пресоване е по-малко от това в спецификацията (твърде ниско налягане). Индикация „тъжно Smiley“ на OLED дисплея.
- Налягането на пресоване е по-голямо от това в спецификацията (твърде високо налягане). Индикация „тъжно Smiley“ на OLED дисплея.
- Индикация на съобщение за грешка на OLED дисплея

Отстраняване:

- Натиснете бутона вдясно (22), за да потвърдите съобщението за грешка. Създаденото пресово съединение би могло да е неизползваемо. Препоръчва се задвижващата машина да се провери/ремонтира от оторизиран чрез договор сервис на REMS.
- Натиснете бутона вдясно (22), за да потвърдите съобщението за грешка. Натиснете нулиращия бутон (12), докато се приберат изцяло пресоващите ролки. Създаденото пресово съединение би могло да е неизползваемо. Проверка/ремонт на задвижващата машина от оторизиран чрез договор сервис на REMS.
- Вижте „5.9. съобщения за грешка на OLED дисплея“

5.3. Повреда: Радиалната преса не довършва пресоването, пресоващите клещи, пресоващия пръстен, пресоващият сегмент не се затварят изцяло, отрезните клещи, ножицата за кабели не режат изцяло.

Причина:

- Акумулаторната батерия е празна или дефектна
- Задвижващата машина е дефектна
- Поставени са неправилни пресоващи клещи, пресоващ пръстен (пресоващ контур, размер) или неправилни адаптерни клещи, неправилни крайници за рязане
- Пресоващите клещи, пресоващия пръстен или адаптерните клещи се движат трудно или са дефектни
- Светодиодът на индикатора за налягането на пресоване (20) свети в червено и на OLED дисплея се показва тъжно Smiley, вижте „3.1.3. Мониторинг по време на пресоването и правене на гласов запис“.
- Класът на якост на резбовата шпилка е > 4.8 (400 N/mm²) (отрезни клещи REMS M).
- Крайниците за рязане на отрезните клещи REMS, съотв. остриетата на кабелните ножици на REMS са затпени.
- В пресоващите клещи REMS Basic E01 са поставени грешни вложки за пресоване Klauke.

Отстраняване:

- Заредете акумулаторната батерия с бързозарядното устройство или я сменете.
- Проверка/ремонт на задвижващата машина от оторизиран чрез договор сервис на REMS.
- Проверете надписите на пресоващите клещи, пресоващия пръстен, адаптерните клещи, крайниците за рязане и ако е необходимо, ги сменете.
- Не използвайте повече пресоващите клещи, пресоващия пръстен или адаптерните клещи! Почистете пресоващите клещи, пресоващия пръстен, адаптерните клещи и ги смажете леко с машинно масло или го(ги) заменете с нов(и).
- Проверка/ремонт на задвижващата машина от оторизиран чрез договор сервис на REMS. Еwentуално пресовайте прес фитинга отново, съотв. го сменете с нов. Спазвайте монтажната инструкция на пресфитинг системата.
- Съблюдавайте класа на якост на резбовите шпилки.
- Завъртете, съотв. сменете крайниците за рязане/остриетата на кабелните ножици.
- Спазвайте и следвайте указанията на доставчика на системата, сменете вложките за пресоване при нужда.

5.4. Повреда: При затварянето на пресоващите клещи, пресоващия пръстен, пресоващите сегменти се получава израстък по пресовата втулка.

Причина:

- Повредени или износени пресоващи клещи, пресоващ пръстен, пресоващи сегменти съотв. пресоващ контур.
- Неправилни пресоващи клещи, неправилен пресоващ пръстен (пресоващ контур, размер) или неправилни адаптерни клещи.
- Неподходящо напасване на пресовата втулка, тръбата и опорната втулка

Отстраняване:

- Заменете пресоващите клещи, пресоващия пръстен с нов(и).
- Проверете надписите на пресоващите клещи, пресоващия пръстен, адаптерните клещи и ако е необходимо, ги сменете.
- Проверете съвместимостта на пресовата втулка, тръбата и опорната втулка. Прочетете и съблюдавайте инсталационната и монтажната инструкция на производителя/доставчика на прес фитинговата система ако е необходимо, обърнете се към производителя.

5.5. Повреда: Пресоващите челюсти се затварят с разместване, когато пресоващите клещи не са натоварени при „А“ и „В“ (фиг. 1).

Причина:

- Пресоващите клещи са падали на пода, натискателната пружина се е изкривила.

Отстраняване:

- Дайте пресоващите клещи в оторизиран сервис по договор на REMS за проверка.

5.6. Повреда: Образуване на осеънци при рязане на резбови шпилки (отрезни клещи REMS M)

Причина:

- Накрайниците за рязане на отрезните клещи на REMS са зътълени или счупени.
- Класът на якост на резбовата шпилка е > 4.8 (400 N/mm²).

Отстраняване:

- Почистете или сменете накрайниците за рязане.
- Следете класа на якост на резбовите шпилки.

5.7. Повреда: Датата и часът трябва да се настройват отново след всяко включване на уреда.

Причина:

- Плоската батерия е празна

Отстраняване:

- Смяна на плоската батерия (вижте „4.1.3. Смяна на плоската батерия“).

5.8. Повреда: Задвижващата машина не се свързва с въведения в „other SSID“ Hotspot на мобилното крайно устройство.

Причина:





- Hotspot-ът на мобилното крайно устройство е деактивиран
- Wi-Fi на мобилното крайно устройство е деактивиран
- Неподходящи настройки на мобилното крайно устройство
- Широчината на честотната лента на мобилното крайно устройство е настроена на 5 GHz
- Зарядът на акумулаторната батерия на мобилното крайно устройство е твърде нисък
- Hotspot-ът е деактивиран поради неактивност на задвижващата машина

Отстраняване:

- Активирайте Hotspot-а в контролния център на мобилното крайно устройство. Оставете отворен контролния център.
- Активиране на Wi-Fi на мобилното крайно устройство
- Стартирайте повторно мобилното крайно устройство.
- Деактивирайте режима за пестене на енергия.
- Нулирайте настройките на мрежата.
- Настройте широчината на честотната лента на Hotspot-а на 2,4 GHz.
- Проверете заряда на акумулаторната батерия на мобилното крайно устройство и при нужда заредете акумулаторната батерия.
- Включете отново задвижващата машина и активирайте Hotspot-а в контролния център на мобилното крайно устройство. Оставете отворен контролния център. Увеличете времето на изчакване на задвижващата машина.

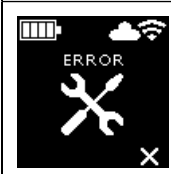
5.9. Съобщения за грешка на OLED дисплея

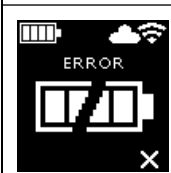
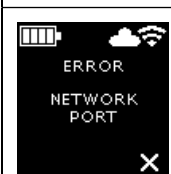
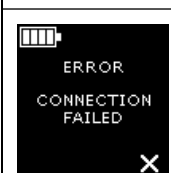
Съобщенията за грешка се показват директно на OLED дисплея на задвижващата машина. Докато се показва дадено съобщение, не са възможни пресования.

	<p>Отворен държач болт за клещите</p> <ul style="list-style-type: none"> ● Натиснете бутона (3) точно върху държачия болт за клещите (2), натиснете държачия болт за клещите (2) напред, докато езикът (4) се застопори.
	<p>Грешка, задвижваща машина</p> <ul style="list-style-type: none"> ● Проверка/ремонт на задвижващата машина от оторизиран чрез договор сервис на REMS.
	<p>Плоската батерия скоро ще се изтощи</p> <ul style="list-style-type: none"> ● Смяна на плоската батерия за поддържане на часовника за реално време от оторизиран чрез договор сервис на REMS.
	<p>Грешка, акумулаторна батерия</p> <ul style="list-style-type: none"> ● Акумулаторната батерия е дефектна. Смяна на акумулаторната батерия.
	<p>Блокиран мрежов порт.</p> <p>Разрешаване на мрежови портове 53 TCP, 123 TCP/UDP и 443 TCP във Firewall.</p>
	<p>Грешка при вписване в Wi-Fi</p> <p>Въведена грешна парола за Wi-Fi или грешно SSID в полето „other SSID“</p>
	<p>Налягането на пресоване при включването на задвижващата машина е твърде високо</p> <ul style="list-style-type: none"> ● Натиснете нулиращия бутон (12), за да освободите налягането ръчно.



Температурата на акумулаторната батерия е твърде ниска

- Температурата на акумулаторната батерия е твърде ниска. Оставете акумулаторната батерия да се загрее или я сменете.



Температурата на акумулаторната батерия е твърде висока/работната температура на електрониката е твърде висока

- Температурата на акумулаторната батерия е твърде висока. Оставете акумулаторната батерия да се охлади или я сменете.
- Температурата на електрониката е твърде висока. Оставете задвижващата машина да се охлади.

5.10. Изпращане на съобщение за поддръжка за дистанционна диагностика

Потребителят може да изпраща от задвижващата машина в облака съобщение за поддръжка при налична интернет връзка с облака. Оторизирани чрез договор сервиси на REMS и консултантите на REMS могат ограничено да извикат това съобщение за поддръжка чрез сервизния портал на REMS и да помогнат отдалечено на потребителя да открие решение.

- Натиснете бутона вдясно (22), за да изведете менюто „Настройки“ . Натиснете отново бутона вдясно. След това натиснете бутона вляво неколкосткратно, за да извикате менюто „Настройки, помощ“ . Натиснете бутона вдясно, за да се покаже страницата „SUPPORT“ .
- Натиснете бутона вдясно 4 пъти в рамките на 4s, за да изпратите съобщението за поддръжка. След изпращането на „Настройки, помощ“ се показва .
- Запишете, съотв. дръжте под ръка серийния номер на задвижващата машина.
- Свържете се с оторизиран чрез договор сервиз на REMS или с консултант на REMS.

6. Рециклиране

Акумулаторната преса REMS Akku-Press 22V ACC Connected, акумулаторните батерии, бързозарядните устройства и захранването не трябва да се изхвърлят с битовите отпадъци след края на техния експлоатационен срок. Те трябва да се рециклират в съответствие със законовите разпоредби. Литиевите батерии и акумулаторни пакети от всякакви батерийни системи могат да се изхвърлят само в напълно разреждено състояние, съотв. при не напълно разреждени литиеви батерии и акумулаторни пакети всички изводи трябва да бъдат изолирани, например с изолрибанд.

7. Гаранционни условия

Гаранционният срок е 12 месеца след предаване на новия продукт на първоначалния потребител. Времето на предаване трябва да се удостовери чрез изпращане на оригиналните документи за покупката, които съдържат данни относно датата на покупката и обозначението на продукта. Всички настъпили по време на гаранционния срок функционални дефекти, които доказуемо се дължат на грешки в изработването или материала, се отстраняват безплатно. Гаранционният срок на продукта не се удължава или подновява поради отстраняване на дефекта. Щетите, които се дължат на естествено износване, неправилно боравене или злоупотреба, несъблюдаване на експлоатационните инструкции, неподходящи производствени материали, прекомерно натоварване, неотговарящо на целта използване, собствена или чужда намеса или други причини, които не се вменяват в отговорността на фирма REMS, са изключени от гаранцията.

Гаранционните услуги могат да се извършват само от оторизиран сервиз на фирма REMS. Рекламациите се признават само когато продуктът се предаде в неразглобено състояние, без предварителна намеса в оторизиран сервиз на фирма REMS. Заменените продукти и части стават собственост на фирма REMS.

Разноските за пратката при постъпване и изпращане са за сметка на потребителя.

Списъкът на оторизирани сервиси на фирма REMS ще намерите на интернет адрес www.rems.de. За държавите, които не фигурират в него, продуктът трябва да бъде изпратен в SERVICE-CENTER, Neue Rommelshäuser Straße 4, 71332 Waiblingen, Deutschland. Законните права на потребителя, по-конкретно за гаранционните му претенции към продавача в случай на дефекти, както и претенции, дължащи се на умишлено неизпълнение на задълженията, и претенции по закона за отговорност за вреди, причинени от продукти, не са ограничени от тази гаранция.

За тази гаранция важи немското право, като се изключат референтните разпоредби на немското международно частно право и като се изключи Конвенцията на Организацията на обединените нации относно договорите за международна продажба на стоки (CISG). Международната гаранция се предоставя от REMS GmbH & Co. KG, Stuttgarter Str. 83, 71332 Waiblingen, Deutschland.

8. Удължаване на гаранцията на производителя на 5 години

За посочените в това ръководство за експлоатация задвижващи машини има възможност за удължаване на гаранционния срок на наличната гаранция на производителя на 5 години в рамките на 30 дена след предаването на продукта на първоначалния потребител чрез регистрация на задвижващата машина на www.rems.de/service. Само регистрирани първоначални потребители могат да предявяват претенции от удължената гаранция на производителя при положение, че мощностната табелка не е отстранена или променена от задвижващата машина и данните на нея са четливи. Изключено е отстъпването на претенциите.

9. Списък на частите

Списък на частите виж www.rems.de → Downloads → Parts lists.

Originali naudojimo instrukcija

REMS užspaudimo replių ir REMS užspaudimo žiedų su tarpinėmis replėmis naudojimui įvairiose užspaudžiamųjų jungčių sistemose galioja atitinkami REMS pardavimo dokumentai, taip pat www.rems.de → Atsiuntiniai → Produktų katalogai, brošiūros. Jei sistemos gamintojas pakeičia arba pateikia naujus užspaudžiamųjų jungčių sistemų komponentus, dėl įrankių naudojimo srities reikėtų kreiptis į REMS (faks. +49 7151 17 07 - 110 arba el. paštu info@rems.de). Galimi pakeitimai ir klaidos.

1–7 pav.

1 Užspaudimo replės	15 Užspaudimo segmentas
2 Replių fiksavimo varžtas	16 Užspaudimo kontūras
3 Mygtukas	(užspaudimo žiedas arba užspaudimo segmentai)
4 Užraktas	17 Mašinos būsenuos kontrolė
5 Užspaudimo ritinėliai	18 Akumulatorius
6 Korpuso rankena	19 Pakopinis įkrovimo lygio indikatorius
7 Apsauginis jungiklis	20 Užspaudimo slėgio rodmuo
8 Rankena su jungikliu	21 OLED ekranas
9 Užspaudimo žiotys	22 Kairysis ir (arba) dešinysis klavišai
10 Užspaudimo kontūras (užspaudimo replės)	23 Mikrofonas
11 Kaištis	24 Įjungimo ir (arba) išjungimo mygtukai
12 Gražinimo mygtukas	25 Šviesos diodų darbinė lemputė
13 Tarpinės replės	26 Diržo per petį kėlimo kilpa
14 Užspaudimo žiedas	

8 pav.

- Pažymėkite žymimajį langelį „show all“, kad būtų rodomi visi pavaroje išsaugoti Wi-Fi tinklai, net jei jie nėra prieinami.
- Pasirinkite neprijungtą, išsaugotą Wi-Fi tinklą iš sąrašo „I“ ir prijunkite jį naudodami „Connect“.
- Pasirinkite pasirinktą išsaugotą Wi-Fi tinklą iš sąrašo I ir pašalinkite jį naudodami „Delete network“.
- Iš „H“ sąrašo pasirinkite Wi-Fi tinklą, įveskite „Passwort“ „E“ dalyje, išsaugokite įrašus naudodami „Save“.
- Pasirinkite Wi-Fi tinklo slaptažodžio įvedimo lauką
- Atnaujinti Wi-Fi tinklų sąrašą
- Į įvesties laukelį įveskite rankiniu būdu nerodomą Wi-Fi tinklą.
- Prieinamų Wi-Fi tinklų sąrašas
- Išsaugotų ir prieinamų Wi-Fi tinklų sąrašas
- Pavaros IP adresas ir Wi-Fi pavadinimas

9 pav.

Tinkamas arba neleistinas tarpinių replių uždėjimas ant užspaudimo žiedo

10–12 pav.

Neleistinos darbinės situacijos

Bendrieji saugos nurodymai dirbantiems su elektriniais įrankiais

⚠️ SPĖJIMAS

Perskaitykite visus saugos nurodymus, reikalavimus, peržiūrėkite paveikslėlius ir techninius duomenis, kuriais yra aprūpintas šis elektrinis įrankis. Jei nesilaikysite toliau pateiktų reikalavimų, galite gauti elektros smūgį, sukelti gaisrą ir / arba sunkiai susižeisti.

Visus saugos nurodymus ir reikalavimus saugokite ateičiai.

Saugos nurodymuose naudojama sąvoka „elektrinis įrankis“ yra susijusi su iš elektros tinklo maitinamais elektriniais įrankiais (su maitinimo kabeliu) arba akumuliatoriais maitinamais elektriniais įrankiais (be maitinimo kabelio).

1) Sauga darbo vietoje

- Darbo zona turi būti švari ir gerai apšviesta. Netvarkingos ir neapšviestos darbo zonos gali būti nelaimingų atsitikimų priežastis.
- Nedirbkite su elektriniu įrankiu sprogoje aplinkoje, kurioje yra degių skysčių, dujų arba dulkių. Elektriniai įrankiai kibirkščiuoja, kibirkštys gali uždegti dulkes arba garus.
- Dirbant su elektriniu įrankiu, šalia neturi būti vaikų ir pašalinių asmenų. Dėl išblaškymo galite nebevaldyti elektrinio įrankio.

2) Apsauga nuo elektros

- Elektrinio įrankio jungiamoji šakutė turi tikti šakutės lizdui. Šakutės niekaip neleidžiama keisti. Nenaudokite adapterinių kištukų kartu su žemintais elektriniais įrankiais. Nepakeistos šakutės ir tinkami šakučių lizdai sumažina elektros smūgio pavojų.
- Venkite kūno sąlyčio su žemintais paviršiais, pvz., vamzdžiais, radiatoriais, viryklėmis ir šaldytuvais. Jei kūnas yra žemintas, kyla didesnis elektros smūgio pavojus.
- Elektrinius prietaisus saugokite nuo lietaus ir drėgmės. Į elektrinį įrankį patekęs vanduo padidina elektros smūgio pavojų.

- Nenaudokite jungiamojo laido ne pagal paskirtį, elektriniam įrankiui nešti, pakabinti arba ištraukti kištuką iš kištuko lizdo. Jungiamąjį laidą saugokite nuo karščio, alyvos, aštrių briaunų arba judančių dalių. Pažeisti arba susipynę jungiamieji laidai padidina elektros smūgio pavojų.
- Jei su elektriniu įrankiu dirbate lauke, naudokite tik tokius ilginamuosius laidus, kurie taip pat skirti naudoti lauke. Naudojant lauke tinkamą naudoti ilginamąjį laidą, sumažėja elektros smūgio rizika.
- Jei negalima išvengti elektrinio įrankio naudojimo drėgnoje aplinkoje, naudokite apsauginį nuotėkio srovės jungiklį. Naudojant apsauginį nuotėkio srovės jungiklį, sumažėja elektros smūgio pavojus.

3) Asmenų sauga

- Būkite atidūs, stebėkite, ką darote, dirbdami su elektriniu įrankiu vadovaukitės sveiku protu. Nenaudokite elektrinio įrankio, jei esate pavargę arba veikiami narkotikų, alkoholio arba medikamentų. Jei naudodami elektrinį įrankį bent akimirka būsite neatidūs, per tą laiką galite sunkiai susižeisti.
- Dėvėkite asmenines apsaugos priemones ir visada nešiokite apsauginius akinius. Dėvint asmenines apsaugos priemones, pvz., respiratorių, apsauginius batus neslidžiais padais, apsauginį šalmą arba klausos apsaugos priemones, priklausomai nuo elektrinio įrankio rūšies ir naudojimo, sumažėja susižeidimų pavojus.
- Venkite atsitiktinai įjungti įrankį. Prieš prijungdami elektrinį įrankį prie elektros tinklo ir / arba akumuliatoriaus, prieš pakeldami jį arba nešdami, įsitinkite, kad jis yra išjungtas. Jei nešdami elektrinį įrankį pirštą laikysite ant jungiklio arba įjungtą elektrinį įrankį prijungsite prie elektros tinklo, gali įvykti nelaimingų atsitikimų.
- Prieš įjungdami elektrinį įrankį, pašalinkite reguliavimo įrankius arba veržliarakčius. Įrankis arba raktas, kuris yra besisukančioje elektrinio įrankio dalyje, gali sužaloti.
- Venkite neįprastos kūno padėties. Stenkitės stovėti tvirtai ir visada išlaikykite pusiausvyrą. Taip galite geriau kontroliuoti įrankį netikėtose situacijose.
- Dėvėkite tinkamus drabužius. Nedėvėkite plačių drabužių arba papuošalų. Plaukus ir drabužius saugokite nuo judančių dalių. Laisvus drabužius, papuošalus arba ilgus plaukus gali įtraukti judančios dalys.
- Jei galima sumontuoti dulkių nusiurbimo ir surinkimo įrenginius, juos reikia prijungti ir tinkamai naudoti. Naudojant dulkių nusiurbimo įrenginį, galima sumažinti pavojų dėl dulkių.
- Nesijauskite visiškai saugūs ir kreipkite dėmesį į darbo su elektriniais įrankiais saugos taisykles, net jei po daugartinio naudojimo esate susipažinę su elektriniu įrankiu. Neatsargiai dirbant, per akimirka galima sunkiai susižeisti.

4) Elektrinio įrankio naudojimas ir priežiūra

- Venkite per didelės elektrinio įrankio apkrovos. Naudokite darbui skirtą elektrinį įrankį. Su tinkamu elektriniu įrankiu dirbsite geriau ir saugiau nurodytoje naudojimo srityje.
- Nenaudokite elektrinio įrankio, jei jo jungiklis sugedęs. Elektrinis įrankis, kurio negalima įjungti ar išjungti, yra pavojingas, ir jį būtina remontuoti.
- Prieš reguliuodami prietaisą, keisdami darbo įrankių dalis arba padėdami elektrinį įrankį į šalį, ištraukite iš lizdo šakutę ir (arba) išimkite išimamą akumuliatorių. Ši atsargumo priemonė apsaugo nuo atsitiktinio elektrinio įrankio įjungimo.
- Nenaudojamus elektrinius įrankius laikykite vaikams nepasiekiamoje vietoje. Neleiskite elektriniu įrankiu naudotis asmenims, kurie su juo nesusipažino ar neperskaitė šių nurodymų. Elektriniai įrankiai yra pavojingi, jei jais naudojami nepatyrę asmenys.
- Rūpestingai prižiūrėkite elektrinius įrankius ir darbo įrankį. Patikrinkite, ar judančios dalys veikia nepriklausomai ir neužsikerta, ar dalys nesulūžo ir ar nėra taip pažeistos, kad darytų įtaką elektros įrankio veikimui. Prieš pradėdami naudoti elektrinį įrankį, leiskite suremontuoti pažeistas dalis. Daugeli nelaimingų atsitikimų sukelia netinkamai techniškai prižiūrimi elektriniai įrankiai.
- Pjovimo įrankius laikykite aštrius ir sausus. Rūpestingai prižiūrimi pjovimo įrankiai su aštriomis briaunomis mažiau stringa, ir yra lengviau valdomi.
- Naudokite elektrinį įrankį, darbo įrankį, darbo įrankius pagal šiuos nurodymus. Atsižvelkite į darbo sąlygas ir atliekamą veiksmą. Elektrinį įrankį naudojant kitaip, nei numatyta, gali susidaryti pavojingos situacijos.
- Rankenos ir rankenų paviršiai turi būti sausi, švarūs ir neištepti alyva ir tepalu. Slidžios rankenos ir rankenų paviršiai trukdo saugiai valdyti ir kontroliuoti elektrinį įrankį netikėtose situacijose.
- Akumuliatorinio įrankio naudojimas ir priežiūra
- Akumuliatorius įkraukite tik su gamintojo rekomenduojamais įkrovikliais. Įkrovikliui, kuris yra skirtas tam tikrai akumuliatorių rūšiai, kyla gaisro pavojus, jei jis naudojamas su kitais akumuliatoriais.
- Elektriniuose įrankiuose naudokite tik tam skirtus akumuliatorius. Naudojant kitus akumuliatorius, galima susižeisti ir sukelti gaisrą.
- Nenaudojamą akumuliatorių laikykite toliau nuo sąvaržėlių, monetų, raktų, vinių, varžtų arba kitų mažų metalinių daiktų, kurie galėtų sujungti kontaktus. Dėl tarp akumuliatoriaus kontaktų įvykusio trumpojo jungimo galima nudegti arba sukelti gaisrą.
- Netinkamai naudojant, iš akumuliatoriaus gali ištekėti skysčio. Venkite kontakto su šiuo skysčiu. Atsitiktinai palietę, nuplaukite vandeniu. Jei skystis pateko į akis, papildomai kreipkitės į gydytoją. Ištekantis akumuliatoriaus skystis gali dirginti odą arba nudegti.
- Nenaudokite pažeisto arba pakeisto akumuliatoriaus. Pažeisti arba pakeisti akumuliatoriai gali nenusipėjimai veikti ir sukelti gaisrą, sprogamą arba sužaloti.
- Akumuliatorių saugokite nuo ugnies arba per aukštos temperatūros. Ugnis arba aukštesnė nei 130 °C temperatūra gali sukelti sprogamą.

- g) Laikykites visų krovimo nurodymų ir niekada nekraukite akumuliatoriaus arba akumuliatoriaus įrankio temperatūroje, kuri yra už naudojimo instrukcijoje nurodytos temperatūros srities ribų. Netinkamai kraunant arba kraunant neleistinoje temperatūroje, akumuliatorius gali sugesti, ir padidėja gaisro pavojus.
- 6) Techninės priežiūros tarnyba
- a) Elektrinį įrankį leiskite remontuoti tik kvalifikuotiems specialistams, naudojant originalias atsargines dalis. Taip užtikrinsite, kad elektrinis įrankis išliks saugus.
- b) Niekada neatlikite pažeistų akumuliatorių techninės priežiūros. Visą akumuliatorių techninę priežiūrą turi atlikti tik gamintojas arba įgaliotos klientų aptarnavimo tarnybos skyriai.

Saugos nurodymai darbui su REMS Akku-Press 22 V ACC Connected

⚠️ ĮSPĖJIMAS

Perskaitykite visus saugos nurodymus, reikalavimus, peržiūrėkite paveikslėlius ir techninius duomenis, kuriais yra aprūpintas šis elektrinis įrankis. Jei nesilaikysite toliau pateiktų reikalavimų, galite gauti elektros smūgį, sukelti gaisrą ir (arba) sunkiai susižeisti.

Visus saugos nurodymus ir reikalavimus saugokite ateičiai.

- Nenaudokite pažeisto elektrinio įrankio. Kyla nelaimingų atsitikimų pavojus.
- Dirbdami elektrinį prietaisą laikykite tvirtai paėmę už korpuso rankenos (6) ir rankenos su jungikliu (8) ir pasirūpinkite saugia padėtimi. Elektrinis įrankis išvysto labai didelę užspaudimo jėgą. Jis tvirtiau valdomas abejomis rankomis. Dėl to būkite labai atsargūs. Dirbant su elektriniu įrankiu, šalia neturi būti vaikų ir pašalinių asmenų.
- Nekiškite rankų į judamąsias dalis užspaudimo srityje. Pavojus kyla dėl sugnybtų pirštų arba rankų.
- Niekada nenaudokite radialiųjų presų, jei replitų fiksavimo varžtas (2) yra neužfiksuotas. Galimas lūžimo pavojus, kurio metu gali sunkiai sužaloti į šalis lekiančios dalys.
- Radialijų presą su užspaudimo replėmis ir užspaudimo žiedu ir tarpinėmis replėmis ant užspaudimo įvorės visada uždėkite statmenai vamzdžio ašiai. Jei pavara uždėdama įstrizai vamzdžio ašiai, dėl didelės pavaros jėgos ji persikreipia statmenai vamzdžio ašiai. Dėl to gali būti suspaudžiamos rankos arba kitos kūno dalys ir (arba) galimas lūžimo pavojus, kurio metu gali sunkiai sužaloti į šalis lekiančios dalys.
- Užspaudimo žiedą S (PR-2B) ant užspaudimo įvorės visada uždėkite statmenai vamzdžio ašiai. Pritvirtindami radialijų presą tarpinėmis replėmis Z8 prie užspaudimo žiedo S, įsitinkite, kad radialusis presas laisvai sukasi. Galimas lūžimo pavojus, kurio metu gali rimtai sunkiai sužaloti į šalis lekiančios dalys.
- Radialijų presą naudokite tik su įstatytais užspaudimo replėmis, užspaudimo žiedu su tarpinėmis replėmis. Užspaudimo procesą pradėkite tik užspaudžiamajai jungčiai suformuoti. Be užspaudimo įvorės sukuriama užspaudimo priešslėgio, pavara, užspaudimo replės, užspaudimo žiedas ir tarpinės replės apkraunami be reikalo.
- Prieš pradėdami naudoti kitų gamintojų užspaudimo reples, užspaudimo žiedus su tarpinėmis replėmis (užspaudimo žiaunas, užspaudimo kilpas su tarpinėmis žiaunomis), patikrinkite, ar jie tinka REMS radialiesiems presams. Kitų gamintojų užspaudimo reples, užspaudimo žiedus su tarpinėmis replėmis galima naudoti įstatytus į REMS Akku-Press 22 V ACC Connected, jei jis yra skirtas 32 N pastūmos jėgai, mechaniškai tinka į REMS pavara, jį galima tinkamai užfiksuoti, baigiantis naudojimo trukmei arba perkrovos lūžta saugiai, pvz., nėra pavojaus dėl į šalis lekiančių užspaudimo žiaunų dalių. Rekomenduojama naudoti tik tokias užspaudimo reples, užspaudimo žiedus su tarpinėmis replėmis, kurios yra apskaičiuotos su atsargos faktoriumi $\geq 1,4$ nuo suirimo dėl nuovargio, t. y. esant reikalingai 32 kN pastūmos jėgai, išlaiko 45 kN pastūmos jėgą. Be to, perskaitykite ir laikykites užspaudimo replitų, užspaudimo žiedų su tarpinėmis replėmis atitinkamo gamintojo ir (arba) tiekėjo naudojimo instrukcijos ir saugos nurodymų bei užspaudžiamųjų jungčių gamintojų ir (arba) tiekėjų montavimo nurodymų ir atkreipkite dėmesį į ten išvardytus galimus naudojimo apribojimus. Jų nesilaikant, galimas lūžimo pavojus, kurio metu gali sunkiai sužaloti į šalis lekiančios dalys.
- Naudokite tik nepažeistas užspaudimo reples, užspaudimo žiedus, tarpines reples. Pažeistos užspaudimo replės, užspaudimo žiedai, tarpinės replės gali užsikirsti arba lūžti, ir (arba) užspaudžiamoji jungtis bus netinkama. Neleidžiama remontuoti pažeistų užspaudimo replitų, užspaudimo žiedų, tarpinių replitų. Jų nesilaikant, galimas lūžimo pavojus, kurio metu gali sunkiai sužaloti į šalis lekiančios dalys.
- Apsaugai nuo kritimo nenaudokite kėlimo kilpos (26). Kėlimo kilpa skirta tik diržui per petį užkabinti. Jei kėlimo kilpa stipriai apkrauta, paveskite pavara patikrinti įgaliotoms REMS klientų aptarnavimo pagal sutartis tarnybos dirbtuvėms.
- Prieš montuodami ir (arba) išmontuodami užspaudimo reples, užspaudimo žiedus, tarpines reples ištraukite tinklo kištuką arba išimkite akumuliatorių. Kyla sužalojimo pavojus.
- Laikykites elektrinio įrankio techninės priežiūros taisyklių ir užspaudimo replitų, užspaudimo žiedų, tarpinių replitų techninės priežiūros nurodymų. Techninės priežiūros taisyklių laikymasis turi teigiamos įtakos elektrinio įrankio, užspaudimo replitų, užspaudimo žiedų, tarpinių replitų naudojimo trukmei.
- Niekada nepalikite veikiančio elektros įrankio be priežiūros. Ilgesnį laiką nedirbdami, išjunkite elektros įrankį, ištraukite tinklo kištuką ir (arba) išimkite akumuliatorių. Jei elektriniai prietaisai lieka be priežiūros, jie gali sukelti pavojų, dėl kurio galima patirti materialinę žalą ir (arba) sužaloti asmenis.

- Į sistemos dėklą XL-Boxx su užspaudimo žiedų XL 64–108 (PR-3S) įdėklų (priedas, gaminio Nr. 579603) dėkite ne daugiau kaip 3 užspaudimo žiedus XL 64–108 (PR-3S). Laikydami maksimalios apkrovos ribos naudodami 3 užspaudimo žiedus XL (PR-3S) sumažinsite materialinės žalos ir (arba) sužalojimų riziką.
- Reguliariai tikrinkite, ar nepažeistas elektros įrankio ir maitinimo šaltinio sujungiamasis laidas bei ilginamieji laidai. Pažeistus laidus paveskite pakeisti kvalifikuotam specialistui arba įgaliotose REMS klientų aptarnavimo tarnybos dirbtuvėse.
- Elektrinį įrankį patikėkite tik instruktuotiems asmenims. Su elektriniu įrankiu leidžiama dirbti asmenims, vyresniems nei 16 metų, nes toks amžius yra būtinas mokymo tikslui pasiekti, ir juos privalo prižiūrėti specialistas.
- Vaikams ir asmenims, kurie dėl savo fizinų, sensorinių arba protinių gebėjimų, arba dėl savo nepatyrimo, arba nežinojimo nesugeba saugiai valdyti elektrinio įrankio, neleidžiama naudoti šio elektrinio įrankio, jei jų neprižiūri arba neinstrukuoja atsakingas asmuo. Priešingu atveju kyla pavojus susižeisti dėl netinkamo valdymo.
- Naudokite tik leidžiamus naudoti ir atitinkamai paženkliintus ilginamuosius laidus, kurių skerspjūvis yra pakankamas. Iki 10 m ilginamiesiems laidams reikalingas 1,5 mm² skersmuo, o 10–30 m ilgio ilginamiesiems laidams – 2,5 mm² skersmuo.

⚠️ PAVOJUS

- Laikykites REMS užspaudimo replitų, REMS užspaudimo žiedų, REMS tarpinių replitų, REMS kirpimo replitų M, REMS žirklių kabeliams kirpti, REMS užspaudimo replitų Basic E01, REMS užspaudimo įdėklų saugos nurodymų ir jais vadovaukitės. Nesilaikant saugos nurodymų gali būti sugadintas turtas, sužaloti asmenys, patirti elektros smūgį arba nukristi.

Žr. taip pat www.rems.de → Atsisiuntimai → Saugos nurodymai: RADIALIEJI PRESAI

Saugos nurodymai dirbant su akumuliatoriais, sparčiaisiais įkrovikliais, maitinimo šaltiniais

⚠️ ĮSPĖJIMAS

Perskaitykite visus saugos nurodymus, reikalavimus, peržiūrėkite paveikslėlius ir techninius duomenis, kuriais yra aprūpintas šis elektrinis įrankis. Jei nesilaikysite reikalavimų, galite patirti elektros smūgį, sukelti gaisrą ir (arba) sunkiai susižeisti.

Visus saugos nurodymus ir reikalavimus saugokite ateičiai.

Žr. taip pat www.rems.de → Atsisiuntimai → Naudojimo instrukcijos → Saugos nurodymai → Saugos nurodymai dirbant su akumuliatoriais, sparčiaisiais įkrovikliais, maitinimo šaltiniais.

Saugos duomenų lapai

⚠️ ĮSPĖJIMAS

Perskaitykite saugos duomenų lapus. Jei nesilaikysite reikalavimų, galite patirti elektros smūgį, sukelti gaisrą ir (arba) sunkiai susižeisti.

Visus saugos nurodymus ir reikalavimus saugokite ateičiai.

Žr. www.rems.de → Atsisiuntimai → Saugos duomenų lapai → Akumuliatoriai.

Simbolių paaiškinimas

⚠️ PAVOJUS

Didelio rizikos laipsnio pavojus, į kurį nekreipiant dėmesio galimi mirtini arba sunkūs sužalojimai (negrįžtamieji).

⚠️ ĮSPĖJIMAS

Vidutinio rizikos laipsnio pavojus, į kurį nekreipiant dėmesio galimi mirtini arba sunkūs sužalojimai (negrįžtamieji).

⚠️ DĖMESIO

Mažo rizikos laipsnio pavojus, į kurį nekreipiant dėmesio galimi vidutiniai sužalojimai (grįžtamieji).

PRANEŠIMAS

Materialinė žala, ne saugos nurodymas! Sužalojimo pavojus nėra.



Pavojus



Kritimas



Elektros įtampa



Prieš pradėdami eksploatuoti perskaitykite naudojimo instrukciją.



Būtina naudoti akių apsaugą.



Būtina naudoti apsaugines ausines.



Elektrinis įrankis atitinka II apsaugos klasę.



Prietaisas neskirtas naudoti lauke.



Impulsinis maitinimo blokas (SMPS)



Nuo trumpojo jungimo apsaugotas apsauginis transformatorius (SCPST)



Aplinkai nekenksmingas utilizavimas



CE atitikties ženklas

1. Techniniai duomenys

Naudojimas pagal paskirtį

⚠️ SPĖJIMAS

REMS Akku-Press 22 V ACC Connected skirtas visų populiarių užspaudžiamųjų jungčių sistemų užspaudžiamoms bei elektros laidų jungtims formuoti, taip pat apsaugos nuo kritimo sistemoms formuoti, srieginiams strypams ir elektros laidams kirpti. Pavarą galima prijungti prie interneto per Wi-Fi, kad būtų galima keistis duomenimis tarp pavaros ir debesies. Kitoks naudojimas laikomas naudojimu ne pagal paskirtį ir yra draudžiamas.

REMS akumuliatorinių įrankių, akumuliatorių, sparčiųjų įkroviklių ir maitinimo šaltinių naudojimo apžvalga.

Žr. www.rems.de → Atsisiuntimai → Naudojimo instrukcijos → RADIALIEJI PRESAI: KITI DOKUMENTAI



1.1. Tiekiamas komplektas

Pavara, ličio jonų akumulatorius 21,6 V, spartusis įkroviklis, naudojimo instrukcija, saugos nurodymai, plieninės skardos dėžė ir (arba) sistemos dėklas L-Boxx

1.2. Gaminių numeriai

REMS Akku-Press 22 V ACC Connected pavara, be akumulatoriaus	576003
REMS užspaudimo replės, REMS užspaudimo žiedas,	
REMS tarpinės replės	žr. REMS katalogą
REMS kirpimo replės M	žr. REMS katalogą
REMS žirkklės kabeliams kirpti	571887
Ašmenys kabeliams kirpti, pakuotėje 2 vnt. (REMS žirkklės kabeliams kirpti)	571889
REMS užspaudimo replės Basic E01	571855
REMS užspaudimo įdėklai T 12, pakuotėje 2 vnt.	570891
REMS ličio jonų akumulatorius 21,6 V, 2,5 Ah	571571
REMS ličio jonų akumulatorius 21,6 V, 4,4 Ah	571574
REMS ličio jonų akumulatorius 21,6 V, 5,0 Ah	571581
REMS ličio jonų akumulatorius 21,6 V, 9,0 Ah	571583
Spartusis įkroviklis 100–240 V, 90 W	571585
Spartusis įkroviklis 100–240 V, 290 W	571587
Maitinimo šaltinis 220–240 V / 21,6 V, 15 A	571567
Maitinimo šaltinis 220–240 V / 21,6 V, 40 A	571578
Plieninės skardos dėžė REMS Akku-Press 22 V ACC Connected	571290
Sistemos dėklas L-Boxx, REMS Akku-Press 22 V ACC Connected	576345
REMS CleanM mašinų valiklis	140119

Plieninės skardos dėžės arba sistemos dėklai su įdėklu REMS užspaudimo replėms, REMS užspaudimo žiedams, tarpinių replėms kaip priedai

1.3. Naudojimo sritis

Radialieji presai REMS Akku-Press 22 V ACC Connected, skirti visų paplitusių užspaudžiamųjų jungčių sistemų užspaudžiamosioms jungtims su plieniniais, nerūdijančiais plieniniais, variniais, plastikiniais ir daugiasluoksniais vamzdžiais formuoti $\varnothing 10 - 108 (110) \text{ mm}$
 $\varnothing \% - 4"$

Žr. taip pat www.rems.de → Gaminiai → Radialieji presai → REMS užspaudimo replės, REMS užspaudimo žiedai → Katalogo ištrauka (PDF)



1.4. Darbinės temperatūros sritis

Pavara	nuo -10 °C iki +60 °C (nuo 14 °F iki +140 °F)
Akumulatorius	nuo -10 °C iki +60 °C (nuo 14 °F iki +140 °F)
Spartusis įkroviklis	nuo 0 °C iki +40 °C (nuo 32 °F iki +104 °F)
Maitinimo šaltinis	nuo -10 °C iki +45 °C (nuo 14 °F iki +113 °F)

Laikymo temperatūros diapazonas > 0 °C (32 °F)

1.5. Funkcija Connected

Registruotais gaminiais su funkcija Connected naudotojui teikiamos įvairios papildomos su gaminiu susietos funkcijos, pavyzdžiui: matavimo ir (arba) užspaudimo duomenų registravimas (užspaudimo data ir laikas, užspaudimų skaičiaus ir eksploatavimo laiko skaitiklis Nr. 1, užspaudimų skaičiaus ir eksplo-

atavimo laiko skaitiklis Nr. 2, visų užspaudimų ir eksploatavimo laiko skaitiklis, akumulatoriaus įtampa, srovės stiprumas išjungiant, didžiausias srovės stiprumas, likutinė akumulatoriaus talpa, užspaudimo laikas, slėgio ir laiko diagrama ir t. t.) ir protokolų rengimas su savo įmonės logotipu, klaidos pranešimų rodymas, gaminio konfigūravimas (kalba, data, laikas, laiko juosta, slėgio matavimo vienetas, šviesos diodo apšvietimo trukmė ir šviesos diodo ryškumas, budėjimo laikas, ACC važiavimo režimas, indikatoriaus signalas ir t. t.), naudojimo užraktų nustatymas (tiesioginis užrakinimas arba grįžtamojo ryšio intervalas kaip apsauga nuo vagystės, užrakinimo laiko ir datos intervalai, galimų užspaudimų skaičiaus apribojimas), užspaudimo vietų geografinės vietos nustatymas, garso įrašų konvertavimas į redaguojamą tekstą, užspaudimų vaizdų įkėlimas ir išsaugojimas, nurodymų rodymas (metinis patikrinimas ir pakartotinis patikrinimas, nauja programinės aparatinės įrangos versija, akumulatoriaus būseną ir t. t.), naujų programinės aparatinės įrangos versijų atsisiuntimas ir įdiegimas.

1.6. Stūmimo jėga, eiga

Stūmimo jėga (vardinė jėga)	32 kN
Eiga	41 mm

1.7. Elektrinės dalies duomenys

Pavara	}	21,6 V \equiv ; 2,5 Ah
		21,6 V \equiv ; 4,4 Ah
Spartusis įkroviklis	Išėjimas	100–240 V~; 50–60 Hz; 90 W
		21,6 V \equiv apsauginė izoliacija, apsaugotas nuo trukdžių
Spartusis įkroviklis	Išėjimas	100–240 V~; 50–60 Hz; 290 W
		21,6 V \equiv apsauginė izoliacija, apsaugotas nuo trukdžių
Maitinimo šaltinis 21,6 V (gaminio Nr. 571567)	Išėjimas	220–240 V~; 50–60 Hz
		21,6 V \equiv ; 15 A apsauginė izoliacija, apsaugotas nuo trukdžių
Maitinimo šaltinis 21,6 V (gaminio Nr. 571578)	Išėjimas	220–240 V~; 50–60 Hz
		21,6 V \equiv ; 40 A apsauginė izoliacija, apsaugotas nuo trukdžių

1.8. Matmenys

Pavara	295 × 310 × 81 mm (11,6" × 12,2" × 3,2")
--------	--

1.9. Svoriai

Pavara be akumuliatorių svėria	2,9 kg (6,4 svarų)
REMS ličio jonų akumulatorius 21,6 V, 2,5 Ah	0,4 kg (0,9 svarų)
REMS ličio jonų akumulatorius 21,6 V, 4,4 Ah	0,8 kg (1,8 svarų)
REMS ličio jonų akumulatorius 21,6 V, 5,0 Ah	0,8 kg (1,8 svarų)
REMS ličio jonų akumulatorius 21,6 V, 9,0 Ah	1,1 kg (2,4 svarų)
Užspaudimo replės (vidutiniškai)	1,8 kg (3,9 lb)
Tarpinės replės Z2	2,0 kg (4,4 svarų)
Tarpinės replės Z4	3,6 kg (7,9 svarų)
Tarpinės replės Z5	3,8 kg (8,4 svarų)
Tarpinės replės Z8	1,7 kg (3,7 svarų)
Užspaudimo žiedas M54 (PR-3S)	3,1 kg (6,8 svarų)
Užspaudimo žiedas U75 (PR-3B)	2,7 kg (5,9 svarų)

1.10. Informacija apie triukšmą

Su darbo vieta susijusi emisijos vertė

$$L_{pA} = 74 \text{ dB (A)} \quad L_{WA} = 85 \text{ dB(A)} \quad K = 3 \text{ dB(A)}$$

1.11. Virpesiai

Pagreičio svirtinė efektinė vertė < 2,5 m/s² K = 1,5 m/s²

Nurodyta virpesių emisijos vertė buvo išmatuota pagal standartinį tikrinimo metodą ir gali būti naudojama lyginti su kitu elektriniu įrankiu. Nurodytą virpesių emisijos vertę taip pat galima naudoti pradiniam trūkumų įvertinimui.

⚠️ DĖMESIO

Virpesių emisijos vertė faktinio elektrinio įrankio naudojimo metu gali skirtis nuo nurodytos vertės, priklausomai nuo elektrinio įrankio naudojimo būdo. Priklausomai nuo faktinių naudojimo sąlygų (kartotinio režimo), gali reikėti nustatyti apsaugines priemones dirbantiems asmenims apsaugoti.

2. Paruošimas eksploatuoti

⚠️ DĖMESIO

Po ilgesnio pavaros laikymo laiko, prieš pradėdant eksploatuoti iš naujo, pirmiausia paspaudus grąžinimo mygtuką (12) reikia įjungti viršslėgio vožtuvą. Jei jis visiškai nejuda arba veikia labai lėtai, užspausiti negalima. Tada pavarą reikia pristatyti patikrinti įgaliosioms REMS klientų aptarnavimo tarnybos dirbtuvėms.

REMS užspaudimo replių ir REMS užspaudimo žiedų su tarpinėmis replėmis naudojimui įvairiose užspaudžiamųjų jungčių sistemose galioja atitinkami REMS pardavimo dokumentai, taip pat www.rems.de → Atsisiuntimai → Produktų katalogai, brošiūros. Jei sistemos gamintojas pakeičia arba pateikia naujus

užspaudžiamųjų jungčių sistemų komponentus, dėl įrankių naudojimo srities reikėtų kreiptis į REMS (faks. +49 7151 17 07 - 110 arba el. paštu info@rems.de). Galimi pakeitimai ir klaidos.

2.1. Jungtis prie elektros tinklo

⚠️ ĮSPĖJIMAS

Atkreipkite dėmesį į tinklo įtampą! Prieš prijungdami pavarą, spartųjį įkroviklį arba maitinimo srovės tiekimą, patikrinkite, ar gaminio parametrų lentelėje nurodyta įtampa atitinka tinklo įtampą. Statybos aikštelėse, drėgnoje aplinkoje, pastatų viduje ir lauke arba esant palyginamoms pastatymo rūšims, elektrinį įrankį jungkite prie tinklo tik su apsauginiu nuotėkio srovės jungikliu (FI jungikliu), kuris nutraukia energijos tiekimą, kai tik nuotėkio į žemę srovė viršija 30 mA per 200 ms.

Ličio jonų akumulatoriai

Visiškas iškrovimas dėl sumažintosios įtamos

Ličio jonų akumulatoriams įtampa negali būti žemesnė nei mažiausioji įtampa, kadangi priešingu atveju akumulatorius gali būti pažeistas visišku iškrovimu. Prieš tiekimą REMS ličio jonų akumulatoriai yra įkrauti maždaug 40 %. Todėl ličio jonų akumulatorius prieš naudojimą reikia įkrauti ir reguliariai įkrauti papildomai. Jei nesilaikoma šio elementu gamintojo taisyklės, ličio jonų akumulatorius gali būti pažeidžiamas visiškai iškraunant.

Visiškas iškrovimas sandėliuojant

Jei sandėliuojamas santykinai mažai įkrautas ličio jonų akumulatorius, sandėliuojant ilgą laiką jis gali visiškai išsikrauti dėl savaiminio išsikrovimo ir taip būti pažeistas. Todėl ličio jonų akumulatorius reikia įkrauti prieš sandėliavimą ir ne rečiau kaip kas šešis mėnesius įkrauti papildomai ir prieš naują apkrovą būtina dar kartą įkrauti.

PRANEŠIMAS

Ličio jonų akumuliatorių įkraukite prieš naudojimą.

REMS ličio jonų akumuliatoriams įkrauti naudokite tik patvirtintus REMS sparčiuosius įkroviklius. Nauji ir ilgą laiką nenaudoti ličio jonų akumulatoriai visą talpą pasiekia tik po kelių krovimų.

Spartieji įkrovikliai

Jei tinklo šakutė įkišta, kontrolinė lemputė kairėje šviečia žalia pastovia šviesa. Jei akumulatorius yra įstatytas į spartųjį įkroviklį, mirksinti žalia kontrolinė lemputė rodo, kad akumulatorius kraunamas. Jei ši kontrolinė lemputė šviečia žalia pastovia šviesa, akumulatorius yra įkrautas. Jei kontrolinė lemputė mirksi raudonai, akumulatorius yra sugedęs. Jei kontrolinė lemputė šviečia raudona pastovia šviesa, sparčiojo įkroviklio ir (arba) akumulatoriaus temperatūra yra mažesnė arba viršija leidžiamą sparčiojo įkroviklio darbinį intervalą nuo 0 °C iki +40 °C.

PRANEŠIMAS

Spartieji įkrovikliai nėra skirti naudoti lauke.

Maitinimo šaltiniai

Maitinimo šaltiniai skirti akumulatorinius įrankius eksploatuoti maitinant elektra nenaudojant akumuliatorių. Maitinimo šaltiniuose numatyta viršsrovio ir temperatūros apsauga. Eksploatacinė būklė rodoma naudojant šviesos diodus. Šviečiantis šviesos diodas reiškia eksploatavimo parengtį. Jei šviesos diodas užgesa arba mirksi, reiškia, kad yra viršsrovio arba neleistina temperatūra. Naudoti pavaros tuo metu negalima. Praėjus tam tikram laikui, šviesos diodas vėl pradeda šviesti ir galima tęsti darbą.

PRANEŠIMAS

Maitinimo šaltiniai nėra skirti naudoti lauke.

2.2. Užspaudimo replių, užspaudimo replių (PZ-4G) (3 pav.), užspaudimo replių (PZ-S) (4 pav.), užspaudimo žiedo (PR-3S) su tarpinėmis replėmis (5 pav.), užspaudimo žiedo (PR-3B) su tarpinėmis replėmis (6 pav.), užspaudimo žiedo 45° (PR-2B) su tarpinėmis replėmis (7 pav.), užspaudimo žiedo S (PR-2B) su tarpinėmis replėmis (7 pav.) montavimas (keitimas).

Ištraukite tinklo kištuką arba išimkite akumuliatorių. Užspaudimo reples, užspaudimo žiedus su specialiais sistemos užspaudimo kontūrais naudokite tik pagal užspaudžiamosios jungties sistemą. Užspaudimo replės arba užspaudimo žiedai ant užspaudimo plokštelių arba užspaudimo segmentų yra pažymėti raidėmis, žyminčiomis užspaudimo kontūrą, ir skaičiumi, žyminčiu dydį. Tarpinės replės yra pažymėtos raide Z ir skaičiumi, kuris skirtas priskirti prie identiškai pažymėto užspaudimo žiedo. Naudodami užspaudimo žiedą 45° (PR-2B) įsitikinkite, kad tarpinės replės Z1 uždėtos tik 45° kampu (7 pav.). Naudojant užspaudimo žiedą S (PR-2B) galima nustatyti, kad tarpinės replės Z8 būtų nuolat pasukamos (7 pav.). Perskaitykite ir laikykitės užspaudžiamųjų jungčių sistemos gamintojo ir (arba) tiekėjo montavimo nurodymų. Niekada neužspaudinkite netinkamomis užspaudimo replėmis, užspaudimo žiedu ir tarpinėmis replėmis (netinka užspaudimo kontūras, dydis). Užspaudžiamoji jungtis gali būti netinkama ir pavarą bei užspaudimo replės arba užspaudimo žiedas ir tarpinės replės gali būti pažeisti.

Jei yra galimybė, variklį padėkite ant stalo arba ant grindų. Užspaudimo reples, tarpines reples galite montuoti (keisti) tik tada, jei užspaudimo ritinėliai (5) yra visiškai atstumti atgal. Prireikus, grąžinimo mygtuką (12) spauskite tol, kol užspaudimo ritinėliai (5) visiškai grąžinami į pradinę padėtį.

Atsukite replių fiksavimo varžtą (2). Norėdami tai padaryti, patraukite užraktą (4), replių fiksavimo varžtas (2) iššoka veikiamas spyruoklės. Įstatykite pasirinktas užspaudimo reples ir (arba) tarpines reples. Paspauskite žemyn mygtuką (3), esantį tiesiai virš replių fiksavimo varžto (2), ir stumkite replių fiksavimo varžtą (2) į priekį, kol užsifikuos užraktas (4) (automatinis replių ir (arba) tarpinių replių fiksavimas). Radialiojo preso nepaleiskite veikti be įstatytų užspaudimo replių, tarpinių replių su užspaudimo žiedu. Užspaudimo procesas vykdomas tik užspaudžiamajai jungčiai formuoti. Be užspaudimo įvorės sukuriama užspaudimo priešslėgio, variklis arba užspaudimo replės, užspaudimo žiedas ir tarpinės replės nereikalingai labai apkraunamos.

PRANEŠIMAS

Uždaryta replių fiksavimo varžto padėtis kontroliuojama elektra. Spausti galima tik tada, kai replių fiksavimo varžtas yra uždarytas.

2.3. Valdymo elementai ir OLED ekranas

REMS Akku-Press 22 V ACC Connected galima valdyti įvairiais valdymo elementais. Didelio kontrasto OLED ekrane aiškiai rodomi meniu, submeniu, nustatymų ir informacijos puslapiai bei pranešimai.

Ijungimo ir (arba) išjungimo mygtukai

Ijungimo ir (arba) išjungimo mygtukas (2 pav. (24)), skirtas pavarai įjungti ir išjungti. Norėdami išjungti pavarą, paspauskite ir 2 sekundes palaikykite įjungimo ir (arba) išjungimo mygtuką.

Apsauginis mygtukinis jungiklis

Apsauginis mygtukinis jungiklis (1 pav. (7)), skirtas užspaudimams atlikti ir, veikiant meniu, išėjimui iš atitinkamo submeniu.















Kairysis ir (arba) dešinysis klavišai

Po OLED ekranu esantys kairysis ir (arba) dešinysis klavišai (2 pav. (22)) atlieka pakaitines funkcijas.

OLED ekranas

OLED ekranas suskirstytas į „Įrankių juostos viršų“, „Pagrindinį langą“ ir „Įrankių juostos apačią“.

Viršutinė įrankių juosta

	Pakopinis akumuliatoriaus įkrovos lygio indikatorius
	Maitinimas iš tinklo
	Įjungtas naudojimo užraktas, pavarą neužrakinta
	Įjungtas naudojimo užraktas, pavarą užrakinta
	Neįjungtas naudojimo užraktas
	Naujos programinės įrangos versijos atsisiuntimas sėkmingas. Nauja programinės įrangos versija paruošta diegimui.
	Pavara neregistruota
	Pavara prijungta prie debesies, pavarą neregistruota
	Pavara prijungta prie debesies, pavarą užregistruota
	Pavara negali prisijungti prie debesies
	Pavara neprijungta prie debesies, nes nėra Wi-Fi ryšio
	Prisijungta prie Wi-Fi
	Prisijungta prie Wi-Fi, nėra interneto ryšio
	Wi-Fi išjungtas
	Išsaugoti Wi-Fi tinklai nepasiekiami arba įrenginyje dar nėra išsaugoto Wi-Fi tinklo.

Pagrindinis langas

	<p>Pradžios puslapis Rodmenų keitimas: Pasisveikinimo ir pradžios puslapis, meniu, submeniu, nustatymų ir informacijos puslapiai, pranešimai</p>
--	---

Apatinė įrankių juosta

▼	Rodyti kitą meniu
➤	Rodyti meniu, kitą submeniu arba nustatymų puslapį
◀	Ankstesnio meniu ir (arba) submeniu iškvietimas
✕	Atšaukti / išeiti / rodyti slėgio ir laiko diagramą / iš naujo nustatyti skaitiklį
▲	Padidinti skaitinę vertę
▼	Kita eilutė
●	Simbolis šviečia nuolat: Patvirtinkite įvestį Simbolis mirksi: Pavaros prieigos taškas yra aktyvuotas ir paruoštas ryšiui su mobiliuoju galiniu įrenginiu.
● REC	Garso įrašas
⬇️●	Naujos programinės įrangos versijos įdiegimas







Pasisveikinimo arba prisijungimo puslapis

	<p>Pasisveikinimo puslapis su gamintojo logotipu Programinės įrangos versija</p>
	<p>Pradžios puslapis Data, laikas, pavaros tipas Pavara paruošta eksploatavimui</p>

Pranešimai



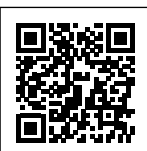



Įjungus pavarą rodomi pranešimai, jei įvyko įvykis.

	<p>Metinis patikrinimas ir pakartotinis patikrinimas Rodoma, kai reikia atlikti metinį patikrinimą ir pakartotinį patikrinimą (≤ 0 d arba $\geq 30\,000$ n).</p>
	<p>Atmintis užpildyta Įrašyti duomenys nuo šiol bus perrašomi (pirmiausia bus perrašomi seniausi duomenys).</p>
	<p>Naudojimo užraktas Likusių dienų skaičius d, kol bus užrakinta pavara Likusių užspaudimų skaičius n, kol pavara užrakinta</p>
	<p>Naudojimo užraktas A Paspaudus dešinią klavišą OLED ekrane rodomas QR kodas. Mobilioju galiniu įrenginiu nuskaitykite QR kodą ir REMS techninio aptarnavimo portale pakeiskite pavaros naudojimo užraktą.</p>

		<p>Naudojimo užraktas B Paspaudus dešinįjį klavišą OLED ekrane rodomas QR kodas. Mobilioju galiniu įrenginiu nuskaitykite QR kodą ir REMS techninio aptarnavimo portale pakeiskite pavaros naudojimo užraktą.</p>
		<p>Naudojimo užraktas C Paspaudus dešinįjį klavišą OLED ekrane rodomas QR kodas. Mobilioju galiniu įrenginiu nuskaitykite QR kodą ir REMS techninio aptarnavimo portale pakeiskite pavaros naudojimo užraktą.</p>
		<p>Naudojimo užraktas D Paspaudus dešinįjį klavišą OLED ekrane rodomas QR kodas. Mobilioju galiniu įrenginiu nuskaitykite QR kodą ir REMS techninio aptarnavimo portale pakeiskite pavaros naudojimo užraktą.</p>
	<p>Wi-Fi neprisijungęs Wi-Fi ryšys dar neužmegztas arba pavoje nėra išsaugoto Wi-Fi tinklo.</p>	

Meniu

Informacijos rodymas ir (arba) nustatymas iš naujo, submeniu ir (arba) nustatymų ir informacijos puslapių iškvietimas ir naujos programinės įrangos versijos diegimas















	<p>Nustatymai</p>
	<p>Skaitiklis Nr. 1 Rodmuo: t_1 = eksploatavimo laikas n_1 = užspaudimų skaičius Paspauskite ir 2 sekundes palaikykite dešinįjį klavišą, kad iš naujo nustatytumėte skaitiklį.</p>
	<p>Skaitiklis Nr. 2 Rodmuo: t_2 = eksploatavimo laikas n_2 = užspaudimų skaičius Paspauskite ir 2 sekundes palaikykite dešinįjį klavišą, kad iš naujo nustatytumėte skaitiklį.</p>
	<p>Skaitiklis iš viso Rodmuo: $\sum t$ = bendras eksploatavimo laikas $\sum n$ = bendras užspaudimų skaičius Skaitiklio negalima iš naujo nustatyti.</p>
	<p>Metinis patikrinimas ir pakartotinis patikrinimas Rodmuo: n = bendras užspaudimų skaičius (rodoma nuo 25 000 užspaudimų) d = laikas, likęs iki metinio patikrinimo ir pakartotinio patikrinimo, dienomis</p>
	<p>Atminties paskirstymas Rodmuo: naudojama atmintis ir (arba) didžiausia prieinama atmintis, MB</p>
	<p>Programinės įrangos versija Rodmuo: Pavaros serijos numeris [diegta programinės įrangos versija</p>

	<p>Programinės įrangos versija Rodmuo: Pavaros serijos numeris Įdiegta programinės įrangos versija Prieinama programinės įrangos versija Diegimas galimas tik prijungus pavarą per Wi-Fi internetu prie debesies.</p>
	<p>Programinės įrangos versija Rodmuo: Pavaros serijos numeris Įdiegta programinės įrangos versija Prieinama programinės įrangos versija REIKALINGA KLAIDŲ REGISTRACIJA: Pava ra neregistruota. Diegimas galimas tik užregistravus pavarą ir prijungus ją per Wi-Fi internetu prie debesies.</p>
	<p>Programinės įrangos versija Rodmuo: Pavaros serijos numeris Įdiegta programinės įrangos versija Prieinama programinės įrangos versija Duomenų apsaugos informacija: Atkreipkite dėmesį į duomenų apsaugos informaciją ir pradėkite diegimą</p>
	<p>Įdiegiama programinės įrangos versija Diegimo metu neišjunkite pavaros, neišimkite akumulatoriaus arba maitinimo šaltinio.</p>

Submeniu ir (arba) nustatymų ir informacijos puslapiai

Atlikite pavaros nustatymus, užregistruokite pavarą REMS techninio aptarnavimo portale, išsiųskite techninės priežiūros pranešimą, nustatykite Wi-Fi ryšį.

	<p>LED šviesos diodų darbinė lemputės ryškumo pasirinkimas</p>
	<p>Nustatymai per REMS techninio aptarnavimo portalą ir (arba) QR kodą Paspaudus dešinįjį klavišą OLED ekrane rodomas QR kodas. Mobilioju galingu įrenginiu nuskaitykite QR kodą, kad patektumėte į REMS techninio aptarnavimo portalą. Užregistruokite pavarą. Jei pava ra jau užregistruota, tiesiogiai išskviečiamas puslapis „TVARKYTI GAMINĮ“.</p>
	<p>Datos nustatymas Jei yra interneto ryšys, data automatiškai atnaujinama įjungus pavarą. Tuomet nustatymas rankiniu būdu neįmanomas.</p>
	<p>Laiko nustatymas Jei yra interneto ryšys, laikas automatiškai atnaujinamas įjungus pavarą. Tuomet nustatymas rankiniu būdu neįmanomas.</p>
	<p>Datos formato pasirinkimas</p> <ul style="list-style-type: none"> • MMMM-MM-DD • MM/DD/YYYY • DD.MM.MMMM
	<p>Laiko formato pasirinkimas</p> <ul style="list-style-type: none"> • hh:mm (24 val.) • hh:mm (12 val.)
	<p>Slėgio vieneto pasirinkimas</p> <ul style="list-style-type: none"> • bar • psi

		Support nustatymas ir (arba) nuotolinė diagnostika Techninės priežiūros pranešimo „SUPPORT“ siuntimas nuotoliniam diagnozavimui
		Wi-Fi ryšio nustatymas ir (arba) prieigos taško aktyvavimas Rodmuo: Prijungto Wi-Fi tinklo pavadinimas Rodmuo: Pavaros prieigos taško pavadinimas Wi-Fi prisijungimo slaptažodis Prieigos taško IP adresas
		Wi-Fi ryšio nustatymas ir (arba) prieigos taško aktyvavimas Rodmuo: Wi-Fi išjungimas Rodmuo: Pavaros prieigos taško pavadinimas Wi-Fi prisijungimo slaptažodis Prieigos taško IP adresas
		Wi-Fi ryšio nustatymas ir (arba) prieigos taško aktyvavimas Rodmuo: Wi-Fi ryšys dar neužmegztas arba pavaroje nėra išsaugoto Wi-Fi Rodmuo: Pavaros prieigos taško pavadinimas Wi-Fi prisijungimo slaptažodis Prieigos taško IP adresas
		Gamyklinių nustatymų atstatymas
		Gamyklinių nustatymų atstatymas Naudojimo užraktas aktyvus, gamyklinių nustatymų atstatyti neįmanoma, perskaitykite naudojimo instrukciją
		Programinės įrangos versijos atkūrimas Local RESTORE Wi-Fi RESTORE



2.4 Pavaros registravimas, mobiliojo galinio įrenginio prijungimas, pavaros prijungimas internetu prie debesies

Norint naudoti funkcija Connected reikia užregistruoti pavarą REMS techninio aptarnavimo portale ir prijungti pavarą internetu prie debesies.

Nurodymas: REMS Akku-Press 22 V ACC Connected pavarą taip pat galima naudoti neregistruotą pavarą ir nesijungiant prie interneto. Tačiau šiuo atveju Connected funkcijos nebus prieinamos. Duomenys saugomi pavaroje, kai nėra interneto ryšio, ir siunčiami į debesį, kai tik pavara užregistruojama ir yra interneto ryšys su debesimi.

2.4.1. Pavaros registravimas REMS techninio aptarnavimo portale



Pavaros gali būti registruojamos prisijungusiam naudotojui per REMS techninio aptarnavimo portalą. Jei naudotojo paskyros dar nėra, sukurkite naudotojo paskyrą REMS techninio aptarnavimo portale (<https://service.rems.de>) per meniu punktą REGISTRUOTIS. Spustelėkite aktyvavimo nuorodą jums atsiųstame el. laiške, kad patvirtintumėte pateiktą el. pašto adresą ir atliktumėte paskutinį registracijos proceso žingsnį.

- Įjunkite pavarą.
- Paspauskite dešinįjį klavišą (22), kad būtų rodomas meniu „Nustatymai“ . Dar kartą paspauskite dešinįjį klavišą. Paspauskite kairįjį klavišą, kad būtų rodomas puslapis „Nustatymai per REMS techninio aptarnavimo portalą“ . Paspauskite dešinįjį klavišą, kad iškviestumėte QR kodą.
- Nuskaitykite QR kodą mobiliuoju prietaisu, pvz., kamera Naršyklėje atidaromas REMS techninio aptarnavimo portalas. Užregistruokite naudotoją REMS techninio aptarnavimo portale.
- Paspauskite kontaktinį laukelį „Registruoti gaminį“. Patvirtinama sėkminga registracija. Jei pavara jau užregistruota, tiesiogiai iškviečiamas puslapis „TVARKYTI GAMINĮ“.

Registraciją gali atšaukti tik šis naudotojas. Gaminio pardavimo atveju naudotojas turi atšaukti registraciją, nes priešingu atveju gaminio pirkėjas neturės galimybės pats užsiregistruoti ir naudoti Connected funkcijomis.

2.4.2. Mobiliojo galinio įrenginio prijungimas prie pavaros

Nurodymas: Pavarą galima prijungti internetu prie debesies per prieinamą Wi-Fi tinklą arba per mobiliojo įrenginio prieigos tašką.

- Įdėkite įkrautą akumuliatorių į pavarą ir trumpai paspauskite įjungimo ir (arba) išjungimo mygtuką (24). Palaukus kelias sekundes, įsijungia OLED ekranas. Pavara yra paruošta darbu, kai tik rodomas pradžios puslapis.
- Paspauskite dešinįjį klavišą (22) būtų rodomas meniu „Nustatymai“ . Dar kartą paspauskite dešinįjį klavišą. Tada kelis kartus paspauskite kairįjį klavišą, kol bus rodomas meniu „Nustatyti Wi-Fi ryšį“ . Paspauskite dešinįjį klavišą, kad būtų rodomas atitinkamas nustatymų puslapis . Paspauskite ir 2 sekundes palaikykite dešinįjį klavišą, kol virš dešiniojo klavišo pradės mirksėti simbolis „•“. Pavaros prieigos taškas dabar matomas mobiliajame galiniame įrenginyje.
- Atidarykite Wi-Fi nustatymus (WLAN) mobiliajame galiniame įrenginyje. Jei reikia, mobiliajame galiniame įrenginyje įjunkite Wi-Fi. Daugiau informacijos rasite mobiliojo galinio įrenginio gamintojo informacijoje.
- Pasirinkite pavaros prieigos tašką „RE-AP serijos numeris“.
- Įveskite WPA2 slaptažodį „12345678“, kad užšifruotumėte duomenų perdavimą tarp pavaros ir mobiliojo galinio įrenginio, kai būsite paraginti, ir prisijunkite. Jei slaptažodis jau įrašytas į mobilųjį galinį įrenginį, jo iš naujo įvesti nereikia; raginimas įvesti slaptažodį nerodomas.

Mobiliajame galiniame įrenginyje automatiškai atidaromas konfigūracijos puslapis „WI-FI PASIRINKIMAS“ (8 pav.).

Nurodymas: Jei konfigūracijos puslapis neatsidaro automatiškai, atidarykite mobiliojo galinio įrenginio žiniatinklio naršyklę ir adreso juostoje įveskite pavaros prieigos taško IP adresą <http://192.168.4.1>.

2.4.3. Pavaros prijungimas internetu prie debesies

Pavaros prijungimas internetu prie debesies per prieinamą Wi-Fi tinklą (8 pav.):

- Iš rodomų Wi-Fi tinklų sąrašo (H) pasirinkite Wi-Fi tinklą, įveskite Wi-Fi slaptažodį (E) ir užmezgkite ryšį paspausdami kontaktinį laukelį „Save“ (D). Nurodymas: Wi-Fi tinklų, kurie prijungiami tarpinį serverį, naudoti negalima. Toks ryšys naudojamas, pavyzdžiui, svečių prieigai viešbučiuose arba viešai prieinamuose tinkluose ir dažnai atpažįstamas iš to, kad sveikinimo arba prisijungimo puslapyje prašoma patvirtinimo.

OLED ekrano viršuje esančioje įrankių juostoje rodomi simboliai „Wi-Fi“ ir „Cloud“. Gali prireikti kelių minučių, kol šis ekranas bus rodomas. Jei ekranas nerodomas, išjunkite pavarą ir vėl ją įjunkite. OLED ekrano viršuje esančioje įrankių juostoje rodomi simboliai „Wi-Fi“ ir „Cloud“.

REMS Akku-Press 22 V ACC Connected gali išsaugoti iki 10 Wi-Fi tinklų. Pavara prisijungia automatiškai, kai tik pasiekiamas jau žinomas Wi-Fi tinklas. Pažymėjus žymimajį langelį „show all“ (A), rodomi visi išsaugoti Wi-Fi tinklai, įskaitant ir tuos, kurie šiuo metu yra nepasiekiami. Jei norite naudoti konkretų išsaugotą Wi-Fi tinklą iš išsaugotų Wi-Fi tinklų sąrašo (I), pasirinkite jį ir paspauskite kontaktinį laukelį „Connect“ (B). Norėdami ištrinti išsaugotą Wi-Fi tinklą, pasirinkite jį ir paspauskite kontaktinį laukelį „Delete network“ (C).

Pavaros prijungimas internetu prie debesies per mobiliojo galinio įrenginio interneto prieigos tašką (8 pav.):

Vietoje to, kad pavara būtų prijungta per prieinamą Wi-Fi tinklą, pavara taip pat gali būti prijungta per mobiliojo galinio įrenginio prieigos tašką.

Mobilieji galiniai įrenginiai su Android operacine sistema:

- Mobiliojo galinio įrenginio prijungimas prie pavaros (žr. „2.4.2. Mobiliojo galinio įrenginio prijungimas prie pavaros“).
- Konfigūracijos puslapyje „WI-FI PASIRINKIMAS“ (8 pav.) pasirinkite „other SSID“ (G) ir įvesties laukelyje įveskite prieigos taško pavadinimą.
- Įveskite slaptažodį ir išsaugokite jį paspaudę kontaktinį laukelį „Save“ (D). Prieinamų Wi-Fi tinklų sąrašas rodomas prieigos taško pavadinimas (H).
- Mobiliojo galinio įrenginio valdymo centre įjunkite prieigos tašką. Atkreipkite dėmesį, kad prieigos taško dažnių juostos plotis mobilijame galiniame įrenginyje nustatytas 2,4 GHz. Daugiau informacijos rasite mobiliojo galinio įrenginio gamintojo informacijoje.

Po trumpo laukimo pavara prisijungia prie prieigos taško. OLED ekrano viršuje esančioje įrankių juostoje rodomi simboliai „Wi-Fi“ ir „Cloud“. Gali prireikti kelių minučių, kol šis ekranas bus rodomas. Jei ekranas nerodomas, išjunkite pavarą ir vėl ją įjunkite. OLED ekrano viršuje esančioje įrankių juostoje rodomi simboliai „Wi-Fi“ ir „Cloud“.

Mobilieji galiniai įrenginiai su iOS operacine sistema:

- Mobiliojo galinio įrenginio prijungimas prie pavaros (žr. „2.4.2. Mobiliojo galinio įrenginio prijungimas prie pavaros“).
- Konfigūracijos puslapyje „WI-FI PASIRINKIMAS“ (8 pav.) pasirinkite „other SSID“ (G) ir įvesties laukelyje įveskite mobiliojo galinio įrenginio prieigos taško pavadinimą.
- Įveskite slaptažodį ir išsaugokite jį paspaudę kontaktinį laukelį „Save“ (D). Prieinamų Wi-Fi tinklų sąrašas rodomas prieigos taško pavadinimas (H).
- Mobilijame galiniame įrenginyje įjunkite prieigos tašką. Pasirinkite meniu „Nustatymai“ ir leiskite prieigai prie „Asmeninis prieigos taškas“. Atkreipkite dėmesį, kad prieigos taško dažnių juostos plotis mobilijame galiniame įrenginyje nustatytas 2,4 GHz. Norėdami tai padaryti, iOS 15 pasirinkite „Maksimaliai padidinti suderinamumą“. Daugiau informacijos rasite mobiliojo galinio įrenginio gamintojo informacijoje.
- Palikite atidarytą aktyvavimo puslapį „Asmeninis prieigos taškas“ ir palaukite bent 10 sekundžių.

Nurodymas: Prisijungti prie mobiliojo galinio įrenginio prieigos taško galima tik tada, jei aktyvavimo puslapis lieka atidarytas.

Po trumpo laukimo pavara prisijungia prie prieigos taško. OLED ekrano viršuje esančioje įrankių juostoje rodomi simboliai „Wi-Fi“ ir „Cloud“. Gali prireikti kelių minučių, kol šis ekranas bus rodomas. Jei ekranas nerodomas, išjunkite pavarą ir vėl ją įjunkite. OLED ekrano viršuje esančioje įrankių juostoje rodomi simboliai „Wi-Fi“ ir „Cloud“.

Wi-Fi įjungimas ir (arba) išjungimas

Wi-Fi galima įjungti ir (arba) išjungti tiesiogiai kairiuoju ir (arba) dešiniuoju klavišais (22). Vienu metu paspauskite ir 2 sekundes palaikykite kairįjį ir (arba) dešinį klavišą. Kai Wi-Fi išjungtas, OLED ekrano viršuje esančioje įrankių juostoje rodomas simbolis „x“. Kai Wi-Fi įjungtas, OLED ekrano viršuje esančioje įrankių juostoje po sėkmingo prisijungimo rodomi simboliai „Wi-Fi“ ir „Cloud“.

Dėmesio: Jei OLED ekrane rodoma „Skaitiklis Nr. 1“ arba „Skaitiklis Nr. 2“, skaitiklis gali būti iš naujo nustatytas per klaidą, kai įjungiamas ir (arba) išjungiamas Wi-Fi neteisingai spaudžiant kairįjį ir (arba) dešinį klavišą.

2.5. REMS techninio aptarnavimo portalas (<https://service.rems.de>)

2.5.1. Funkcija Connected

Užregistravęs gaminį su funkcija Connected, naudotojas gali naudotis įvairiomis papildomomis, nuo gaminio priklausančiomis funkcijomis ir atlikti pavaros nustatymus per REMS techninio aptarnavimo portalą.

Žr. taip pat www.rems.de → Techninio aptarnavimo portalas



2.5.2. Tvarkyti gaminius

Pasirinkite meniu punktą „Connected“ → „Tvarkyti gaminius“. Rodomi visi naudotojui registruoti gaminiai, gaminiai su naudotojui suteiktomis prieigos teisėmis ir gaminiai, kurių registracija atšaukta. Norėdami peržiūrėti išsamią informaciją apie pavarą, pasirinkite atitinkamą serijos numerį.

nnnnn-jjij TVARKYTI GAMINIŲ

REMS Akku-Press 22 V ACC Connected

Rodmuo: Serijos numeris, gaminys, pastabos, registracijos data, ryšio būseną, skaitiklis Nr. 1 ir Nr. 2 (užspaudimų skaičius, eksploataavimo laikas, atnaujinimo laikas, skaitiklio nustatymas iš naujo), bendras skaitiklis (užspaudimų skaičius, eksploataavimo laikas, atnaujinimo laikas), kitas techninis aptarnavimas (dienomis), programinės įrangos versija, naudojimo instrukcija, suteiktos prieigos teisės

Kontaktiniai laukeliai:

Užspaudimų rodymas	Užspaudimų apžvalga, slėgio ir laiko diagramos ir balso pranešimai
Protokolai	Protokolų kūrimas, redagavimas, ištrynimasis, atsisiuntimas
Registracijos panaikinimas*)	Pavaros registracijos panaikinimas
Prieigos teisių suteikimas*)	Prieigos teisių prie pavaros suteikimas papildomiems naudotojams ¹⁾
Kortelė	Kortelės su pavaros užspaudimo vietomis atidarymas

*) Rodoma tik naudotojui, kuris užregistravo pavarą

Nustatymas techninio aptarnavimo portale:

Datos formatas	YYYY-MM-DD*, MM/DD/YYYY, DD.MM.YYYY
Laiko formatas	12, 24 ¹⁾
Laiko juosta	Pasirinkite laiko juostą, (UTC+01:00)*
Slėgio vienetas	bar*, psi
Rodyti skaitiklį po šypsenėle	nerodoma, skaitiklis Nr. 1, skaitiklis Nr. 2, skaitiklis iš viso įjungtas, išjungtas*)
Naudojimo užraktas	
Naudojimo užraktas	
Užklauskos intervalas [diena (-os)]	laisvai pasirenkamas, (0)*
Budėjimo laikas [min]	2-20, (10)*
ACC važiavimo režimas	įjungtas*, išjungtas
Šviesos diodų apšvietimo trukmė [s]	0-120, (120)*
Ryšumas [%]	1-100 (100)*
Indikatoriaus signalas	įjungtas*, išjungtas
Įdiegtos programinės įrangos versija	Rodoma šiuo metu įdiegtos programinės įrangos versija

*) Gamykliniai nustatymai

Pakeistus nustatymus reikia patvirtinti paspaudus kontaktinį laukelį „Pateikti pakeitimus“.

Klaida:

Paskutinių klaidų pranešimų sąrašas

2.5.3. REMS Akku-Press Connected užspaudimai

Pasirinkite meniu punktą „Connected“ → „Akku-Press Connected užspaudimai“. Visų naudotojui registruotų gaminių, gaminių su naudotojui suteiktomis prieigos teisėmis ir gaminių, kurių registracija atšaukta, užspaudimų rodymas. Norėdami peržiūrėti užspaudimo informaciją, pasirinkite užspaudimą.

IŠSAMI INFORMACIJA apie užspaudimą nnnn

Serijos numeris nnnnn-jjij

REMS Akku-Press 22 V ACC Connected

Išsamios informacijos apie užspaudimą rodymas: Spaudimo data ir laikas, užspaudimo slėgis pagal nustatytą reikšmę, akumulatoriaus įtampa užspaudimo metu, srovės stiprumas išjungimo metu, likutinė akumulatoriaus talpa, maksimali srovė, vidinė pavaros temperatūra, užspaudimo laikas, skaitiklio Nr. 1 užspaudimai, skaitiklio Nr. 1 eksploataavimo laikas, skaitiklio Nr. 2 užspaudimai, skaitiklio Nr. 2 eksploataavimo laikas, skaitiklio užspaudimai iš viso, bendras skaitiklio eksploataavimo laikas.

Laukelyje „Pastaba“ galima įrašyti kiekvieno užspaudimo tekstą. Taip pat garso įrašą galima konvertuoti į redaguojamą tekstą naudojant funkciją „Speech-to-Text“ (kalbos atpažinimas). Konvertuotas tekstas rodomas laukelyje „Pastaba“. Naudotojas turi patikrinti konvertuotą tekstą ir prireikus jį pataisyti.

Pasirinkimi „Vaizdai“ galima įkelti kiekvieno užspaudimo vaizdus (JPG, PNG). Tam reikia paspausti laukelį „+ Įkelti vaizdus“, pasirinkti vaizdus ir patvirtinti. Alternatyva – naudojant vilkimo funkciją vaizdus galima nutempti tiesiai į laukelį „+ Įkelti vaizdus“. Abiem atvejais vaizdai bus automatiškai įkeliami ir prieinami kaip miniatiūros. Simboliu „Šiuokšlinė“ rodomą vaizdą galima ištrinti. Miniatiūros gali būti rodomos ir viso ekrano režimu. Rodyklių klavišais galima pereiti nuo vieno vaizdo prie kito.

Rengiant protokolą, įkelti pasirinktų užspaudimų vaizdai, sugrupuoti pagal pavaros serijos numerį ir užspaudimo numerį, pateikiami protokolo pabaigoje.

Ištrinant naudotojo paskyrą, automatiškai ištrinami ir įkelti vaizdai.

Be to, rodoma apytikslė užspaudimo vieta ir užspaudimo slėgio ir laiko diagrama. Norint nustatyti užspaudimo vietą (nustatyti geografinę vietą), užspaudimo metu turi būti įjungta pavaros Wi-Fi funkcija, ir Google Geolocation API turi galėti nustatyti užspaudimo vietą pagal Wi-Fi informaciją.

Norėdamas apsaugoti naudotojo buvimo vietos privatumą, naudotojas gali užmaskuoti užspaudimo vietos geografines koordinates. Dėl užmaskavimo pablogėja pradinės užspaudimo vietos geografinių koordinatų kokybė. Šis procesas negali būti atšauktas.

2.5.4. REMS Akku-Press Connected protokolai

Puslapis „Užspaudimų protokolai“ atidaromas per skirtuką „Connected“ → „REMS Akku-Press Connected protokolai“. Protokolus galima kurti, redaguoti, ištrinti arba išsaugoti atsisieniūniant.

Protokolai „Redaguoti užspaudimus #nnnnn“

Pasirinkite „Redaguoti“, kad atidarytumėte puslapį atitinkamam protokolui redaguoti. Įveskite duomenis į laukelius „Paslaugos teikimo pradžia“, „Paslaugos teikimo pabaiga“, „Vykdymo“, „Užsakovas“, „Išsamesnė informacija“. Duomenis laukeliuose „Vykdymo“ ir „Užsakovas“ galima įvesti tik tuo atveju, jei aukščiau esantis žymimasis langelis yra patvirtintas.

Žymiuoju langeliu pasirinkite, kurie užspaudimai turi būti įtraukti į protokolą. Paspauskite kontaktinį laukelį „Priimti“, kad pasirinktus užspaudimus priimtumėte į protokolą. Parengiamas protokolas, kurį taip pat galima atsisieniūniant.

Protokoluose galima uždėti savo įmonės logotipą. Norėdami tai padaryti, išsaugokite įmonės logotipą REMS techninio aptarnavimo portale, skiltyje „Naudotojo meniu“ → „Keisti naudotojo duomenis“. Jei išsaugotas įmonės logotipas, jis bus atspausdintas protokole.

3. Naudojimas

3.1. Užspaudimo procesas

⚠ DĖMESIO

Po ilgesnio pavaros laikymo laiko, prieš pradėdami eksploatuoti iš naujo, pirmiausia paspaudus grąžinimo mygtuką (12) reikia įjungti viršslėgio vožtuvą. Jei jis visiškai nejuda arba veikia labai lėtai, užspausti negalima. Tada pavarą reikia pristatyti patikrinti įgaliotiesiems REMS klientų aptarnavimo pagal sutartį tarnybos dirbtuvėms.

Prieš kiekvieną naudojimą reikia patikrinti, ar nepažeistos ir nesusidėvėjusios užspaudimo replės, užspaudimo žiedas ir tarpinės replės, ypač užspaudimo žiočių (9) užspaudimo kontūras (10, 16) arba visi 3 užspaudimo segmentai (15). Nenaudokite pažeistų arba susidėvėjusių užspaudimo replių, užspaudimo žiedų ir tarpinių replių. Priešingu atveju kyla pavojus netinkamai užspausti arba nelaimingo atsikimimo pavojus.

Prieš kiekvieną naudojimą su pavara ir įdėtomis užspaudimo replėmis, atitinkamu įstatytu užspaudimo žiedu su tarpinėmis replėmis reikia atlikti bandomąjį užspaudimą su įdėta užspaudimo įvore. Užspaudimo replės (1), užspaudimo žiedas (14) su tarpinėmis replėmis turi mechanškai tikti į pavarą ir būti galima tinkamai užfiksuoti. Jei naudojate užspaudimo replės (1 pav.), užspaudimo žiedą (PR-3B) (6 pav.), užspaudimo žiedą 45° (PR-2B) (7 pav.), užspaudimo žiedą S (PR-2B) (7 pav.) pabaigus užspaudimo darbus reikia įsitikinti, kad visiškai uždarytos užspaudimo žiaunos (9) prie „A“. Jei naudojate užspaudimo replės (PZ-4G) (3 pav.), užspaudimo replės (PZ-S) (4 pav.), pabaigus užspaudimo darbus reikia įsitikinti, kad visiškai uždarytos užspaudimo žiaunos (9), ir prie „A“, ir kitoje pusėje, prie „B“. Jei naudojate užspaudimo žiedą (PR-3S) (5 pav.), pabaigus užspaudimo darbus reikia įsitikinti, kad visiškai uždaryti užspaudimo segmentai (15), ir prie „A“, ir kitoje pusėje, prie „B“. Reikia patikrinti sujungimo sandarumą (laikykites šalyje galiojančių taisyklių, standartų, direktyvų ir t. t.).

Jei uždarant užspaudimo replės, užspaudimo žiedą ant užspaudimo įvorės susidaro žymi užvarta, užspaudimas gali būti netinkamas arba nesandarus (žr. „5 skyrių Gedimai“).

⚠ DĖMESIO

Norėdami, kad nesulūžtų pavara, stenkitės, kad esant darbinėms situacijoms, kaip pvz., parodyta nuo 10 iki 12 pav., tarp užspaudimo replių, užspaudimo žiedo, tarpinių replių, jungties ir variklio neatsirastų perspaudimo. Jų nesilaikant, galimas lūžimo pavojus, kurio metu gali sunkiai sužaloti į šalis lekiančios dalys.

3.1.1. Pavaros įjungimas ir išjungimas

REMS Akku-Press 22 V ACC Connected įjungiamas paspaudus įjungimo ir (arba) išjungimo mygtuką (24). Įjungus, OLED ekrane rodomas pasveikinimo puslapis. Po to, jei reikia, rodomi pranešimai. Pavara yra paruošta darbui, kai tik OLED ekrane rodomas pradžios puslapis su data, laiku ir pavaros tipu.

Paspauskite ir 2 sekundes palaikykite įjungimo ir (arba) išjungimo mygtuką, kad išjungtumėte pavarą. Jei pavara nenaudojama, ji lieka budėjimo režime ir išsijungia pasibaigus budėjimo režimo laikui. Budėjimo laiką galima pakeisti REMS techninio aptarnavimo portale.

Jei pavara įjungta be interneto ryšio, datą ir laiką galima nustatyti rankiniu būdu. Jei yra interneto ryšys, įjungus pavarą, data ir laikas automatiškai parenkami iš interneto; rankiniu būdu jų nustatyti neįmanoma. Jei, nepaisant esamo interneto ryšio, rodomas neteisingas laikas, REMS techninio aptarnavimo portale patikrinkite, ar nustatyta teisinga laiko juosta.

3.1.2. Darbo eiga

Užspaudimo replės (1) sugniaužkite ranka tiek, kad užspaudimo replės galėtumėte pastumti virš užspaudimo įvorės. Pavarą su užspaudimo replėmis uždėkite ant užspaudžiamosios jungties staciū kampu į vamzdžio ašį. Atleiskite užspaudimo replės taip, kad jos užsidarytų aplink užspaudžiamąją jungtį. Laikykite pavarą už korpuso rankenos (6) ir rankenos su jungikliu (8).

Užspaudimo žiedą (14) užmaukite ant užspaudimo įvorės. Tarpines replės (13) įstatykite į pavarą ir užfiksokite replių fiksuojančiais varžtais. Tarpines replės (13) sugniaužkite ranka tiek, kad tarpines replės galėtumėte priglausti prie užspaudimo žiedo. Atleiskite tarpines replės, kad tarpinių replių išlinkimui ir (arba) pusrutuliai tvirtai priglustų prie užspaudimo žiedo uždėjimo kaiščių ir (arba) rutulinių pakojų taurių ir užspaudimo žiedas prie užspaudžiamosios jungties (9). Naudojami užspaudimo žiedą 45° (PR-2B) įsitikinkite, kad tarpinės replės Z1 uždėtos tik 45° kampu (7 pav.). Naudojant užspaudimo žiedą S (PR-2B) galima nustatyti, kad tarpinės replės Z8 būtų nuolat pasukamos (7 pav.).

PRANEŠIMAS

Naudokite tik su užspaudimo žiedu ir radialiuoju presu kartu naudoti leidžiamas tarpines replės, žr. „2.2. skyrių Užspaudimo replių, ... montavimas (keitimas)“. Jei to nepaisysite, gali būti užspausta netinkamai arba nesandariai, be to, gali būti sugadintas užspaudimo žiedas ir tarpinės replės.

ACC važiavimo režimo pasirinkimas (žr. „3.1.4. skyrių Eksploatavimo saugumas“).

Laikykite nuspaudę apsauginį jungiklį (7) tol, kol užbaigsite užspaudimą.

Nurodymas: Užspaudimą galima įjungti tik tada, kai pavaroje rodomas pradžios ekranas arba yra meniu „Užspaudimas“.

Užspaudimo slėgio indikatoriaus (20) spalvotas šviesos diodas ir OLED ekranas (21) rodo, ar pavaros užspaudimo slėgis yra nustatytosios reikšmės.

Užspaudimo replės suspauskite ranka, kad jas kartu su pavaromis galėtumėte nuimti nuo užspaudžiamosios jungties. Tarpines replės suspauskite ranka, kad jas kartu su pavaromis galėtumėte nuimti nuo užspaudimo žiedo. Užspaudimo žiedą atidarykite ranka, kad jį galėtumėte nuimti nuo užspaudžiamosios jungties.

3.1.3. Stebėjimas užspaudimo metu ir garso įrašo darymas

Meniu „Užspaudimas“ automatiškai rodomas pavaros bloko OLED ekrane, kai tik per apsauginį antgalio jungiklį suveikia paspaudimas.

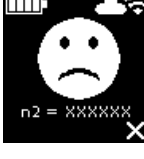
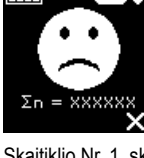
<p>Užspaudimo meniu Užspaudimo slėgio rodymas, ACC važiavimo režimas, užspaudimo slėgio įvertinimas, slėgio ir laiko diagrama, garso įrašai</p>	
	<p>Užspaudimas Rodmuo: Užspaudimo slėgis užspaudimo proceso metu Didžiausias užspaudimo slėgis užspaudimo proceso metu ACC važiavimo režimas: ĮJUNGTI IR (ARBA) IŠJUNGTI</p>
	<p>Užspaudimo slėgio stebėjimas Rodmuo „besijuokianti šypsenėlė“ = užspaudimo spaudimas pagal nustatytąją reikšmę</p>
	<p>Užspaudimo slėgio stebėjimas Rodmuo „liūdna šypsenėlė“ = užspaudimo spaudimas neatitinka nustatytosios reikšmės, nepakankamas slėgis</p>
	<p>Užspaudimo slėgio stebėjimas Rodmuo „liūdna šypsenėlė“ ir variklis išsijungia = užspaudimo spaudimas neatitinka nustatytosios reikšmės, viršslėgis</p>
<p>Skaitiklio Nr. 1, skaitiklio Nr. 2 arba bendro skaitiklio užspaudimų skaičiaus rodymas, į galima pasirinkti per REMS techninio aptarnavimo portalą</p>	

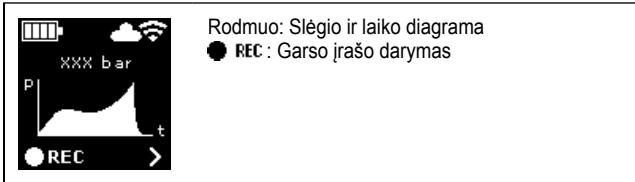

Užspaudimo proceso metu stebimas užspaudimo slėgis. Pasibaigus užspaudimo procesui, OLED ekrane rodama „besišypsanti šypsenėlė“, jei užspaudimo slėgis atitiko nustatytąją reikšmę. Jei įjungti indikatorius signalai, užspaudimo pabaigoje pasigirsta trumpas indikatorius signalas. Kitą užspaudimą galima paleisti tiesiogiai paspaudus apsauginį mygtukinį jungiklį. Jei rodoma „liūdna šypsenėlė“ ir užspaudimo slėgio indikatorius šviesos diodai šviečia raudonai, vadinasi, užspaudimo slėgis buvo mažesnis nei nurodyta pagal nustatytąją reikšmę (nepakankamas slėgis). Jei rodoma „liūdna šypsenėlė“ ir užspaudimo slėgio indikatorius šviesos diodai šviečia raudonai ir pavaros variklis išsijungia, vadinasi, užspaudimo slėgis buvo didesnis nei nurodyta pagal nustatytąją reikšmę (viršslėgis). Jei įjungti indikatorius signalai, abiem atvejais užspaudimo pabaigoje pasigirsta du trumpi indikatorius signalai. Gražinimo mygtuką spauskite tol, kol užspaudimo ritinėliai visiškai gražinami į pradinę padėtį. Jei užspaudimo slėgis neatitiko nustatytosios reikšmės, naują užspaudimo procesą galima pradėti tik paspaudus dešinįjį klavišą (22), kai ekrane rodoma „liūdna šypsenėlė“. Užspaudimo jungtis gali būti netinkama naudoti. Tokiais atvejais rekomenduojama pavarą patikrinti ir (arba) suremontuoti įgaliotose REMS klientų aptarnavimo pagal sutartis tarnybos dirbtuvėse.

PRANEŠIMAS

Jei užspaudimo slėgis atitinka specifikaciją ir OLED ekrane rodoma „besišypsanti šypsenėlė“, negalima manyti, kad užspaudimo replės, užspaudimo žiedas ir užspaudimo segmentai buvo uždaryti užspaudimo proceso pabaigoje. Kiekvieno užspaudimo proceso metu būtina tikrinti, ar uždaryta iki galo, žr. „3.1.4. skyrių Eksploatavimo saugumas“.

Slėgio ir laiko diagramos iškvietimas ir garso įrašo darymas

Jei OLED ekrane rodoma viena iš dviejų šypsenėlių, galima iškviešti atlikto užspaudimo slėgio ir laiko diagramą. Paspauskite dešinįjį klavišą (22), kad būtų rodoma užspaudimo slėgio ir laiko diagrama. Galima atlikti kiekvieno užspaudimo garso įrašą. Kol paspaudžiamas kairysis klavišas, garso įrašas tęsiasi. Garso įrašo metu mirksi „REC“. Atleidus kairįjį klavišą, garso įrašas baigiamas. Dar kartą paspaudus ir palaikius kairįjį klavišą, galima pradėti naują garso įrašą, o ankstesnis garso įrašas bus perrašytas. Šį procesą galima kartoti tiek, kiek reikia.

Jei užspaudimo proceso metu nėra interneto ryšio su debesimi, įrašytos slėgio ir laiko diagramos ir garso įrašai saugomi pavaros atmintyje. Jei atmintis užpildyta, perrašomas seniausias turinys. Kitą kartą paleidus pavarą, apie perrašymą informuoja OLED ekrane rodomas pranešimas „Atmintis užpildyta“. Paspaudus dešinįjį klavišą, pranešimas patvirtinamas. Kad išvengtumėte duomenų praradimo, rekomenduojama užmegzti interneto ryšį su debesimi. Kai tik vėl atsiranda interneto ryšys su debesimi, duomenys iš atminties automatiškai perkeliama į debesį ir atmintis ištušinama. Perduotus duomenis galima gauti REMS techninio aptarnavimo portale.

3.1.4. Eksploatavimo saugumas

Pavaros ACC važiavimo režimą galima įjungti ir išjungti per REMS techninio aptarnavimo portalą, jis rodomas OLED ekrane, kai tik paspaudžiamas apsauginis mygtukinis jungiklis (žr. „2.5.2. skyrių Gaminių tvarkymas“). Apsauginį mygtukinį jungiklį (7) laikykite nuspausta.

Naudojant įjungtą ACC važiavimo režimą, pavarą automatiškai nutraukia užspaudimo procesą, informuodama apie tai garsiniu signalu (spragtelėjimu), automatiškai grįžta atgal (automatinė grįžtamoji eiga).

Naudojant išjungtą ACC važiavimo režimą, pavarą sustoja prieš pat pasiekiant reikiamą užspaudimo slėgį. Taip galima geriau stebėti, ar visiškai užsidaro užspaudimo replės, užspaudimo žiedas ir užspaudimo segmentai užspaudimo proceso pabaigoje. Užspaudimo procesas turi būti tęsiamas dar kartą paspaudžiant apsauginį mygtukinį jungiklį. Pavarą automatiškai užbaigia užspaudimo procesą, informuodama apie tai garsiniu signalu (spragtelėjimu), automatiškai grįžta atgal (automatinė grįžtamoji eiga).

PRANEŠIMAS

Nepriekaištingai užspaudžiama tik visiškai uždaryti užspaudimo replės, užspaudimo žiedą ir užspaudimo segmentus. Jei naudojate užspaudimo replės (1 pav.), užspaudimo žiedą (PR-3B) (6 pav.), užspaudimo žiedą 45° (PR-2B) (7 pav.), užspaudimo žiedą S (PR-2B) (7 pav.) pabaigus užspaudimo darbus reikia įsitikinti, kad visiškai uždarytos užspaudimo žiaunos (9) prie „A“. Jei naudojate užspaudimo replės (PZ-4G) (3 pav.), užspaudimo replės (PZ-S) (4 pav.), pabaigus užspaudimo darbus reikia įsitikinti, kad visiškai uždarytos užspaudimo žiaunos (9), ir prie „A“, ir kitoje pusėje, prie „B“. Jei naudojate užspaudimo žiedą (PR-3S) (5 pav.), pabaigus užspaudimo darbus reikia įsitikinti, kad visiškai uždaryti užspaudimo segmentai (15), ir prie „A“, ir kitoje pusėje, prie „B“. Jei uždarant užspaudimo replės, užspaudimo žiedą, užspaudimo segmentus ant užspaudimo įvorės susidaro žymi užvarta, užspaudimas gali būti netinkamas arba nesandarus (žr. 5 skyrių „Gedimai“).

3.1.5. Darbo sauga

Apsauginiui mygtukiniui jungikliui (7) bet kuriuo metu, ypač pavojaus atveju, iš karto galima sustabdyti pavarą. Pavarą galima perjungti į atbulinės eigos režimą bet kurioje padėtyje paspaudus gražinimo mygtuką (12).

3.2. Naudojimo užraktai



REMS techninio aptarnavimo portale galima nustatyti įvairius registruotas pavaros naudojimo užraktus. Nustatymai išsaugomi debesyje paspaudus kontaktinį laukelį „Pateikti pakeitimus“. Kitą kartą, kai pavarą prijungiami prie debesies, nustatymai perimami iš pavaros. OLED ekrane rodomas atitinkamas pranešimas, jei nustatytas naudojimo užraktas.

3.2.1. Naudojimo užraktas A

Naudojimo užraktą A galima įjungti arba išjungti REMS techninio aptarnavimo portale. Jei pavarą užblokuota, užspaudimas nebegalimas, kol naudojimo užraktas nepanaikinamas. OLED ekrane rodomas simbolis „Naudojimo užraktas A“ . Paspaudus dešinįjį klavišą (22) OLED ekrane rodomas QR kodas. Mobiliojuoju galiniu įrenginiu nuskaitykite QR kodą ir REMS techninio aptarnavimo portale pakeiskite pavaros naudojimo užraktą.

3.2.2. Naudojimo užraktas B

REMS techninio aptarnavimo portale galima nustatyti grįžtamojo ryšio laikotarpį dienomis, per kurį pavarą turi prisijungti prie debesies per internetą. Jei per šį laikotarpį negaunama grįžtamojo ryšio į debesį, pavarą užrakinama. OLED ekrane rodomas simbolis „Naudojimo užraktas B“ . Paspaudus dešinįjį klavišą (22) OLED ekrane rodomas QR kodas. Mobiliojuoju galiniu įrenginiu nuskaitykite QR kodą ir REMS techninio aptarnavimo portale pakeiskite pavaros naudojimo užraktą.



Jei iki grįžtamojo ryšio laikotarpio liko ≤ 30 dienų, įjungus pavarą 3 sekundes rodomas simbolis su likusiu dienų skaičiumi . Jei iki grįžtamojo ryšio laikotarpio liko ≤ 10 dienų, vieną kartą per dieną įjungus pavarą rodomas mirksintis simbolis su likusiu dienų skaičiumi, kurį reikia patvirtinti dešiniuoju klavišu (22) . Tą pačią dieną vėl įjungus pavarą, simbolis su likusiu dienų skaičiumi rodomas 3 sekundes, tačiau jo nebereikia patvirtinti .

3.2.3. Naudojimo užraktas C

Laiko ir datos intervalus kaip užrakinimo laiką galima nustatyti REMS techninio aptarnavimo portale. Per šį užrakinimo laiką pavarą blokuojama. OLED ekrane rodomas simbolis „Naudojimo užraktas C“ . Paspaudus dešinįjį klavišą (22) OLED ekrane rodomas QR kodas. Mobiliojuoju galiniu įrenginiu nuskaitykite QR kodą ir REMS techninio aptarnavimo portale pakeiskite pavaros naudojimo užraktą.





3.2.4. Naudojimo užraktas D

REMS techninio aptarnavimo portale galima nustatyti maksimalų užspaudimų skaičių, po kurio pavarą užrakinama. OLED ekrane rodomas simbolis „Naudojimo užraktas D“ . Paspaudus dešinįjį klavišą (22) OLED ekrane rodomas QR kodas. Mobiliojuoju galiniu įrenginiu nuskaitykite QR kodą ir REMS techninio aptarnavimo portale pakeiskite pavaros naudojimo užraktą.

Jei liko mažiau nei 10 % maksimaliai atliktinų užspaudimų, įjungus pavarą 3 sekundes rodomas simbolis su likusiu užspaudimų skaičiumi . Jei liko mažiau nei 3 % maksimaliai atliktinų užspaudimų, vieną kartą per dieną įjungus pavarą rodomas mirksintis simbolis su likusiu užspaudimų skaičiumi, kurį reikia patvirtinti dešiniuoju klavišu (22). Tą pačią dieną vėl įjungus pavarą, simbolis su likusiu užspaudimų skaičiumi rodomas 3 sekundes, tačiau jo nebereikia patvirtinti .

3.3. Naujos programinės įrangos versijos įdiegimas, RESTORE programinės įrangos versija, FACTORY RESET

3.3.1. Naujos programinės įrangos versijos įdiegimas

Naują programinės įrangos versiją galima atsisiųsti, jei yra interneto ryšys, ir ji atsiunčiama automatiškai. Viršutinėje įrankių juostoje esantis simbolis  rodo, kad atsisiuntimas buvo sėkmingas. Per „Pradžios ekraną“  iškvieskite informacinį puslapį „Programinės įrangos versija“ . Jei yra interneto ryšys su debesimi, virš dešiniojo klavišo (22) rodomas simbolis „Prieinama nauja programinės įrangos versija“, kai tik bus galima įdiegti naują programinės įrangos versiją. Paspauskite ir 2 sekundes palaikykite dešinįjį klavišą. Elektroninis laiškas su nuoroda į aktualią privatumo informaciją siunčiamas naudotojo registruotais el. pašto adresais, taip pat naudotojams, kuriems suteiktos prieigos prie pavaros teisės, o OLED ekrane rodomas prašymas atkreipti dėmesį į privatumo informaciją . Dar kartą paspauskite ir 2 sekundes palaikykite dešinįjį klavišą, kad patvirtintumėte raginimą. Naujos programinės įrangos versijos diegimas pradedamas tik patvirtinus. OLED ekrane dideliu masteliu rodomas simbolis „Diegimas“ . Sėkmingai įdiegus, pavarą paleidžiama iš naujo ir yra paruošta eksploatavimui. Įdiegiant naują programinės aparatinės įrangos versiją, išsaugoti Wi-Fi tinklai ir pavaros nuostatai paprastai išlieka.

Naują programinės įrangos versiją galima įdiegti tik tuo atveju, jei bent vienas pakopinio įkrovos lygio indikatorius šviesos diodas šviečia žaliai, rodydamas pakankamą akumulatoriaus įkrovą. Diegimo metu neišimkite akumulatoriaus, neatjunkite maitinimo šaltinio ir neišjunkite pavaros, nes tai gali sugadinti pavarą.

3.3.2. RESTORE programinės įrangos versija

Jei įdiegta programinės įrangos versija neveikia tinkamai, ankstesnę programinės įrangos versiją galima atkurti naudojant „RESTORE programinės įrangos versiją“. Jei pavaroje yra veikianti ankstesnė programinės įrangos versija, pavarą atliks tos programinės įrangos versijos „local RESTORE“. Jei programinės įrangos versijos nėra, įrenginys atlieka „Wi-Fi RESTORE“, kai veikianti programinės įrangos versija automatiškai įkeliama į įrenginį per Wi-Fi. Programinės aparatinės įrangos versijos RESTORE atveju išsaugoti Wi-Fi tinklai ir pavaros nuostatai paprastai išlieka.

Įsitikinkite, kad yra interneto ryšys su debesimi. Vienu metu paspauskite ir 10 sekundžių palaikykite kairįjį klavišą (22) ir įjungimo ir (arba) išjungimo mygtuką (24). Priklausomai nuo prieinamumo, OLED ekrane rodomas užrašas „local RESTORE“ arba „Wi-Fi RESTORE“.

Local RESTORE

Atkuriama anksčiau naudota programinės įrangos versija: Pavaros OLED ekrane rodomas užrašas „local RESTORE“. Paspauskite ir 2 sekundes palaikykite dešinįjį klavišą (22). OLED ekrane didelėmis raidėmis rodomas simbolis „Įdiegimas“,  rodantis anksčiau naudotos programinės įrangos versijos įdiegimą. Įdiegus, pavara paleidžiama iš naujo ir yra paruošta eksploatavimui.



Wi-Fi RESTORE

Jei pavaroje nėra ankstesnės programinės įrangos versijos, serveryje saugoma programinės įrangos versija atsisiunčiama per esamą Wi-Fi ryšį: Pavaros OLED ekrane rodomas užrašas „Wi-Fi RESTORE“. Paspauskite ir 2 sekundes palaikykite dešinįjį klavišą (22). Jei apačioje dešinėje nerodomas joks taškas, Wi-Fi ryšio nėra. Tokiu atveju užmezgkite Wi-Fi ryšį ir tęskite procesą. Sėkmingai įdiegus, pavara paleidžiama iš naujo ir yra paruošta eksploatavimui.

Jei atliekant RESTORE įvyksta klaida, pavara automatiškai paleidžiama iš naujo. Į pavarą įdiegta programinės įrangos versija išlieka nepakitusi.

3.3.3. FACTORY RESET

Pavaros gamyklinius nustatymus galima atstatyti naudojant FACTORY RESET. Tai negrįžtamai ištrins Wi-Fi tinklus, skaitiklį Nr. 1 ir skaitiklį Nr. 2, saugomus pavaroje, taip pat vidinės atminties turinį.

Paspauskite dešinįjį klavišą (22), kad būtų rodomas meniu „Nustatymai“ . Dar kartą paspauskite dešinįjį klavišą. Paspauskite kairįjį klavišą, kad būtų rodomas nustatymo puslapis „FACTORY RESET“ . **Atliekant FACTORY RESET, išsaugoti Wi-Fi tinklai ir pavaros nuostačiai neišlieka.**

Nurodymas: Jei OLED ekrane rodomas informacinis puslapis „Perskaityti naudojimo instrukciją“ , nustatomas naudojimo užraktas. Naudojimo užraktas turi būti panaikintas per REMS techninio aptarnavimo portalą.

- Paspauskite ir 2 sekundes palaikykite dešinįjį klavišą.
- „FACTORY RESET“ trumpai rodomas ir pavara paleidžiama iš naujo.

3.4. Mašinos būsenos kontrolė su akumulatoriaus apsauga nuo per didelės įkrovimo

REMS Akku-Press 22 V ACC Connected įdiegta elektroninė mašinos būsenos kontrolės sistema (17) su apsauga nuo perkrovos, apsauganti nuo per didelės srovės, ir su įkrovimo lygio indikatoriumi (17) su 2 spalvų (žalios ir raudonos) šviesos diodu. Šviesos diodas šviečia žaliai, jei akumulatorius yra visiškai įkrautas arba dar pakankamai įkrautas. Šviesos diodas šviečia raudonai, jei akumuliatorių reikia įkrauti, jei akumulatorius yra sugedęs arba jei pagrindinis variklis išsijungė dėl per didelės srovės. Jei ši būklė pasitaiko užspaudimo metu, ir užspaudimo procesas dar neužbaigtas, užspaudimą reikia užbaigti su įkrautu ličio jonų akumulatoriumi. Jei pavara nenaudojama, šviesos diodas užgęsta pasibaigus nustatytam budėjimo laikui, tačiau vėl pradeda šviesti, kai pavara vėl įjungžiama.

3.5. 21,6 V ličio jonų akumuliatorių pakopinis įkrovimo lygio indikatorius (20)

Pakopinis įkrovimo lygio indikatorius 4 šviesos diodais parodo akumulatoriaus įkrovimo lygį. Paspaudus mygtuką su baterijos simboliu kelias sekundes šviečia ne mažiau kaip vienas šviesos diodas. Kuo daugiau šviesos diodų šviečia žaliai, tuo didesnis yra akumulatoriaus įkrovimo lygis. Jei vienas šviesos diodas mirksi raudonai, akumuliatorių reikia įkrauti.

4. Priežiūra

Nepriklausomai nuo toliau nurodytų techninės priežiūros reikalavimų, rekomenduojame REMS pavarą kartu su visais įrankiais (pvz., užspaudimo replėmis, užspaudimo žiedais su tarpinėmis replėmis) ir priedais (pvz., akumulatoriais, greitojo įkrovimo prietaisais, maitinimo šaltiniu) bent vieną kartą per metus pristatyti į įgaliotąsias REMS klientų aptarnavimo pagal sutartis tarnybos dirbtuves elektros prietaisų apžiūrai ir pakartotinei patikrai atlikti. Vokietijoje tokios pakartotinės elektros įrenginių patikros pagal DIN VDE 0701-0702 ir DGUV nelaimingų atsitikimų prevencijos taisyklių 3 skyrių „Elektros įranga ir eksploatacinės medžiagos“ turi būti vykdomos ir kilnojamiems elektros įrenginiams. Be to, reikia laikytis atitinkamų galiojančių nacionalinių saugos nuostatų, taisyklių ir potvarkių.

5. Gedimai ir (arba) klaidų pranešimai / nuotolinė diagnostika

Norėdami, kad nesulūžtų radialieji presai stenkitės, kad esant darbinėms situacijoms, kaip pvz., parodyta nuo 10 iki 12 pav., tarp užspaudimo replių, užspaudimo žiedo, tarpinių replių, jungties ir variklio neatsirasitų perspaudimo.

DĖMESIO

Po ilgesnio pavaros laikymo laiko, prieš pradėdami eksploatuoti iš naujo, pirmiausia paspaudus grąžinimo mygtuką (12) reikia įjungti viršslėgio vožtuvą. Jei jis visiškai nejuda arba veikia labai lėtai, užspausti negalima. Tada pavarą reikia pristatyti patikrinti įgaliotosioms REMS klientų aptarnavimo pagal sutartis tarnybos dirbtuvėms.

5.1. Gedimas: Pavara neįsijungia, kai įjungiamas apsauginis mygtukinis jungiklis.

Priežastis:

- Pavara yra išjungta.
- Akumulatorius išsikrovęs arba pažeistas.
- Klaidos pranešimo rodymas OLED ekrane.

4.1. Techninė priežiūra

ĮSPĖJIMAS

Prieš techninės priežiūros darbus ištraukite tinklo šakutę arba išimkite akumuliatorių!

4.1.1. Užspaudimo replės, užspaudimo žiedai, tarpinės replės
Reguliariai tikrinkite užspaudimo replių, užspaudimo žiedų ir tarpinių replių eigos lengvumą. Reikalui esant, išvalykite užspaudimo repes, užspaudimo žiedus, tarpines repes ir mašininę alyva sutepkite užspaudimo plokštelių varžtus (11), užspaudimo segmentus ir tarpines plokšteles, (1, 6–10 pav.) tačiau neišmontuokite užspaudimo replių, užspaudimo žiedų, tarpinių replių! Užspaudimo kontūre (10, 16) pašalinkite susikaupusius sluoksnius. Visų užspaudimo replių, užspaudimo žiedų ir tarpinių replių eksploatavimui tinkamą būklę reguliariai tikrinkite atlikdami užspaudimo bandymą su įdėta užspaudimo įvore (žr. „3.1. skyrių Užspaudimo procesas“).

Užspaudimo replės, užspaudimo žiedai, tarpinės replės turi būti švarūs. Stipriai išpurvintas metalines dalis valykite, pvz., mašinų valikliu REMS CleanM (gam. Nr. 140119), po to apsaugokite nuo rūdžių.

Nenaudokite pažeistų arba susidėvėjusių užspaudimo replių, užspaudimo žiedų ir tarpinių replių. Jei kyla abejonių, variklį kartu su visomis užspaudimo replėmis, užspaudimo žiedais, tarpinėmis replėmis duokite patikrinti įgaliotoms REMS klientų aptarnavimo pagal sutartis tarnybos dirbtuvėms.

4.1.2. Pavara

Laikykite užspaudimo replių griebtuvą švarų, ypač reguliariai valykite užspaudimo ritinėlius (5) ir replių fiksavimo varžtą (2), po to lengvai sutepkite mašininę alyva. Reguliariai tikrinkite pavaros funkcionavimo patikimumą, suformuodami užspaudžiamąjungtį su užspaudimo įvore, kuriai reikia didžiausios užspaudimo jėgos. Jei šio užspaudimo metu užspaudimo replės, užspaudimo žiedas, užspaudimo segmentai visiškai uždaromi (žr. anksčiau), o užspaudimo slėgis atitinka nustatytąsias reikšmes, galima teigti, kad pavaros saugus veikimas yra užtikrintas.

Plastikines dalis (pvz., korpusą, akumulatorius) valykite tik mašinų valikliu REMS CleanM (gam. Nr. 140119) arba švelniu muilu ir drėgnu skudurėliu. Nenaudokite buitinių valiklių. Juose yra daug chemikalų, kurie gali pažeisti plastikines dalis. Plastikiniams dalims valyti jokių būdu nenaudokite benzino, terpentino, skiediklio arba panašių produktų.

Stebėkite, kad į elektrinio įrankio vidų nepatektų skysčių. Elektrinio įrankio niekada nenardinkite į skystį.

4.1.3. Plokščiosios baterijos keitimas

REMS Akku-Press 22 V ACC Connected turi plokščiąją bateriją (CR2032 3V) realaus laiko laikrodžiui palaikyti. Kai tik OLED ekrane pasirodo pranešimas „Plokščioji baterija tuoj išsikraus“ , plokščioji baterija turi būti nedelsiant pakeista įgaliotose REMS klientų aptarnavimo pagal sutartis tarnybos dirbtuvėse.

4.2. Patikra ir (arba) priežiūra

ĮSPĖJIMAS

Prieš pradėdami priežiūros ir remonto darbus, ištraukite tinklo kištuką arba akumuliatorių! Šiuos darbus leidžiama atlikti tik kvalifikuotiems specialistams.

Naudojant REMS Akku-Press 22 V ACC Connected, susidėvi sandarinimo žiedai („O“ formos žiedai). Todėl juos reikia kartais patikrinti arba pakeisti. Jei užspaudimo jėga nepakankama arba prarandama alyva, pavarą turi patikrinti arba pataisyti įgaliotosios REMS klientų aptarnavimo pagal sutartis tarnybos dirbtuvės.

Pavara su nuolatinės srovės varikliu be šepetėlių

REMS Akku-Press 22 V ACC Connected varoma nuolatinės srovės varikliu be šepetėlių, nereikalaujančiu priežiūros. Anglinių šepetėlių keisti nereikia.

PRANEŠIMAS

Neleidžiama remontuoti pažeistų arba nusidėvėjusių užspaudimo replių, užspaudimo žiedų, tarpinių replių.

5.2. Gedimas: Užspaudimo slėgio rodmuo(20) šviečia raudonai. Pavara neįsijungia, kai įjungiamas apsauginis mygtukinis jungiklis.

Priežastis:

- Užspaudimo slėgis mažesnis nei nustatytoji reikšmė (nepakankamas slėgis). OLED ekrane rodoma „liūdna šypsenėlė“.
- Užspaudimo slėgis didesnis nei nustatytoji reikšmė (viršslėgis). OLED ekrane rodoma „liūdna šypsenėlė“.
- Klaidos pranešimo rodymas OLED ekrane.

Pagalba:

- Paspauskite dešinįjį klavišą (22), kad patvirtintumėte klaidos pranešimą. Užspaudimo jungtis gali būti netinkama naudoti. Rekomenduojama pavara patikrinti ir (arba) suremontuoti įgaliotose REMS klientų aptarnavimo pagal sutartis tarnybos dirbtuvėse.
- Paspauskite dešinįjį klavišą (22), kad patvirtintumėte klaidos pranešimą. Gražinimo mygtuką (12) spauskite tol, kol užspaudimo ritinėliai visiškai gražinami į pradinę padėtį. Užspaudimo jungtis gali būti netinkama naudoti. Pavara patikrinkite ir (arba) suremontuokite įgaliotose REMS klientų aptarnavimo pagal sutartis tarnybos dirbtuvėse.
- Žr. „5.9. skyrių Klaidų pranešimai OLED ekrane“

5.3. Gedimas: Radialusis presas neužspaudžia iki galo, užspaudimo replės, užspaudimo žiedas, užspaudimo segmentas užsidaro ne visiškai, kirpimo replės, žirkklės kabeliams kirpti nukerpa ne iki galo.

Priežastis:

- Akumulatorius išsikrovęs arba pažeistas.
- Pavara pažeista.
- Naudojamos netinkamos užspaudimo replės, netinamas užspaudimo žiedas (užspaudimo kontūras, dydis) arba netinkamos tarpinės replės, netinkami kirpimo įdėklai
- Užspaudimo replės, užspaudimo žiedas, tarpinės replės standžios arba pažeistos
- Užspaudimo slėgio indikatorius (20) šviesos diodas užsidega raudonai, o OLED ekrane rodoma liūdna šypsenėlė, žr. „3.1.3. skyrių Stebėjimas užspaudimo metu ir garso įrašo darymas“.
- Srieginių strypų stiprumo klasė yra $> 4,8$ (400 N/mm²) (REMS kirpimo replės M).
- Atšipo REMS kirpimo replių kirpimo įdėklai arba REMS žirklių kabeliams kirpti ašmenys
- Naudojami netinkami Klauke užspaudimo įdėklai REMS užspaudimo replėse užspaudimo replėse Basic E01.

Pagalba:

- Akumuliatorių įkraukite sparčiuoju įkrovikliu arba jį pakeiskite.
- Pavara patikrinkite ir (arba) suremontuokite įgaliotose REMS klientų aptarnavimo pagal sutartis tarnybos dirbtuvėse.
- Patikrinkite užspaudimo replių, užspaudimo žiedo, tarpinių replių, kirpimo įdėklų užrašus ir, jei reikia, pakeiskite.
- Nenaudokite užspaudimo replių, užspaudimo žiedo ir tarpinių replių. Nuvalykite užspaudimo replės, užspaudimo žiedą, tarpines replės ir sutepkite nedideliu kiekiu mašininės alyvos arba pakeiskite nauju (naujais).
- Pavara patikrinkite ir (arba) suremontuokite įgaliotose REMS klientų aptarnavimo pagal sutartis tarnybos dirbtuvėse. Jei reikia, užspaudžiamąjungtį dar kartą užspauskite arba pakeiskite kita. Vadovaukitės užspaudimo jungiamųjų elementų sistemos montavimo instrukcija.
- Paisykite srieginių strypų stiprumo klasės.
- Pasukite arba pakeiskite kirpimo įdėklus ir (arba) ašmenis kabeliams kirpti.
- Laikykitės sistemos tiekėjo nurodymų ir jais vadovaukitės, jei reikia, pakeiskite užspaudimo įdėklus.

5.4. Gedimas: Suspaudžiant užspaudimo replės, užspaudimo žiedą, užspaudimo segmentus, prie užspaudimo įvorės susidaro ryški užvarta.

Priežastis:

- Pažeistos arba susidėvėjusios užspaudimo replės, užspaudimo žiedas, užspaudimo segmentai arba užspaudimo kontūras.
- Naudojamos netinkamos užspaudimo replės, netinkamas užspaudimo žiedas (užspaudimo kontūras, dydis) arba netinkamos tarpinės replės.
- Tarpusavyje nesuderinti užspaudimo įvorė, vamzdis ir atraminė įvorė.

Pagalba:

- Užspaudimo replės, užspaudimo žiedą pakeiskite nauju (naujais).
- Patikrinkite užspaudimo replių, užspaudimo žiedo, tarpinių replių užrašus ir, jei reikia, pakeiskite.
- Patikrinkite, užspaudimo įvorės, vamzdžio ir atraminės įvorės suderinamumą. Perskaitykite užspaudžiamųjų jungčių sistemos gamintojo ir (arba) tiekėjo montavimo nurodymų ir, jei reikia, kreipkitės į juos.

5.5. Gedimas: Užspaudimo žiaunos uždaromos, esant neapkrautoms užspaudimo replėms, persikreipia taškuose „A“ ir „B“ (1 pav.).

Priežastis:

- Užspaudimo replės krito ant grindų, užlanko prispaudimo spyruoklė.

Pagalba:

- Užspaudimo replės perduokite patikrinti įgaliotose REMS klientų aptarnavimo pagal sutartį tarnybos dirbtuvėse.

5.6. Gedimas: Išlajų susidarymas kerpant srieginius strypus (REMS kirpimo replės M)

Priežastis:

- Atšipę arba nulūžę REMS kirpimo replių kirpimo įdėklai.
- Srieginių strypų stiprumo klasė yra $> 4,8$ (400 N/mm²).

Pagalba:

- Pasukite arba pakeiskite kirpimo įdėklus.
- Paisykite srieginių strypų stiprumo klasės.

5.7. Gedimas: Kiekvieną kartą įjungus įrenginį reikia iš naujo nustatyti datą ir laiką.

Priežastis:

- Plokščioji baterija išsikrovusi

Pagalba:

- Pakeiskite plokščiąją bateriją (žr. „4.1.3. skyrių Plokščiosios baterijos keitimas“).

5.8. Gedimas: Pavara neprisijungia prie mobiliojo galutinio įrenginio prieigos taško, įvesto skiltyje „other SSID“.

Priežastis:









- Mobiliajame galiniame įrenginyje įjunkite prieigos tašką.
- Wi-Fi mobiliajame galiniame įrenginyje išjungtas.
- Mobiliajame galiniame įrenginyje nustatymai netinkami
- Mobiliojo galinio įrenginio dažnių juostos pločio prieigos taškas nustatytas į 5 GHz
- Per mažas mobiliojo galinio įrenginio akumulatoriaus įkrovimas.
- Prieigos taškas išjungtas dėl pavaros neveikimo.

Pagalba:

- Mobiliojo galinio įrenginio valdymo centre įjunkite prieigos tašką. Laikykitės kontrolės centrą atvirą.
- Įjunkite Wi-Fi mobiliajame galiniame įrenginyje.
- Iš naujo paleiskite mobilųjį galinį įrenginį.
- Išjunkite energijos taupymo režimą.
- Iš naujo nustatyti tinklo nustatymus.
- Nustatykite dažnių juostos pločio prieigos tašką į 2,4 GHz.
- Patikrinkite mobiliojo galinio įrenginio akumulatoriaus įkrovą ir, jei reikia, įkraukite akumuliatorių.
- Vėl įjunkite pavara ir mobiliojo galinio įrenginio valdymo centre įjunkite prieigos tašką. Laikykitės kontrolės centrą atvirą. Padidinkite pavaros budėjimo režimo laiką.

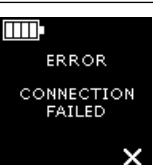



5.9. Klaidų pranešimai OLED ekrane

Klaidų pranešimai rodomi tiesiogiai pavaros OLED ekrane. Kol rodomas pranešimas, užspaudimai negalimi.

	<p>Atidarytas replių fiksavimo varžtas</p> <ul style="list-style-type: none"> • Paspauskite žemyn mygtuką (3), esantį tiesiai virš replių fiksavimo varžto (2), ir stumkite replių fiksavimo varžtą (2) į priekį, kol užsifikuos užraktas (4).
	<p>Pavaros klaida</p> <ul style="list-style-type: none"> • Pavarą patikrinkite ir (arba) suremontuokite įgaliotose REMS klientų aptarnavimo pagal sutartis tarnybos dirbtuvėse.
	<p>Plokščioji baterija tuoj išsikraus</p> <ul style="list-style-type: none"> • Kad laikrodžio veikimą realiuoju laiku, plokščiąją bateriją pakeiskite įgaliotose REMS klientų aptarnavimo pagal sutartį tarnybos dirbtuvėse.
	<p>Akumuliatoriaus klaida</p> <ul style="list-style-type: none"> • Akumuliatorius sugedęs. Pakeiskite akumuliatorių.
	<p>Užblokuotas tinklo prievadas</p> <p>Ugniasienėje atlaisvinkite tinklo prievadus 53 TCP, 123 TCP/UDP ir 443 TCP.</p>
	<p>Wi-Fi prisijungimo klaida</p> <p>Neteisingas Wi-Fi slaptažodis arba neteisingas SSID, įvestas lauke „other SSID“.</p>
	<p>Per didelis spaudimo slėgis įjungiant pavarą</p> <ul style="list-style-type: none"> • Paspauskite grąžinimo mygtuką (12), kad rankiniu būdu atleistumėte slėgį.
	<p>Per žema akumuliatoriaus temperatūra</p> <ul style="list-style-type: none"> • Per žema akumuliatoriaus temperatūra. Leiskite akumuliatoriui sušilti arba jį pakeiskite.
	<p>Per aukšta akumuliatoriaus temperatūra ir (arba) per aukšta elektronikos darbinė temperatūra</p> <ul style="list-style-type: none"> • Per aukšta akumuliatoriaus temperatūra. Leiskite akumuliatoriui atvėsti arba jį pakeiskite. • Per aukšta elektronikos temperatūra. Leiskite pavarai atvėsti.

5.10. Techninės priežiūros pranešimo siuntimas nuotoliniam diagnostavimui

Naudotojas gali siųsti techninės priežiūros pranešimą į debesį iš pavaros, kai yra interneto ryšys su debesimi. Įgaliosios REMS klientų aptarnavimo pagal sutartį tarnybos dirbtuvės ir REMS konsultantai per REMS techninio aptarnavimo portalą ribotą laiką gali išsikviesti šį techninės priežiūros pranešimą ir padėti naudotojui nuotoliniu būdu rasti sprendimą.

- Paspauskite dešinįjį klavišą (22), kad būtų rodomas meniu „Nustatymai“ . Dar kartą paspauskite dešinįjį klavišą. Tada kelis kartus paspauskite kairįjį klavišą, kad būtų rodomas meniu „Support nustatymai“ . Paspauskite dešinįjį klavišą, kad būtų rodomas puslapis „SUPPORT“ .
- Per 4 sekundes 4 kartus paspauskite dešinįjį klavišą, kad išsiųstumėte techninės priežiūros pranešimą. Išsiųstus techninės priežiūros pranešimą, vėl rodomas meniu „Support nustatymai“ .
- Užsirašykite arba pasiruoškite pavaros serijos numerį.
- Susisiekti su įgaliotomis REMS klientų aptarnavimo pagal sutartį dirbtuvėmis.

6. Utilizavimas

REMS Akku-Press 22 V ACC Connected, akumulatorius, spartieji įkrovikliai ir maitinimo šaltiniai, pasibaigus jų naudojimo laikui, neturi būti išmetami kartu su buitinėmis atliekomis. Jie privalo būti tinkamai utilizuoti pagal įstatyminius potvarkius. Ličio baterijas ir visų baterijų sistemų akumulatorius galima utilizuoti tik iškrovus arba, jei ličio baterijos ir akumulatoriai ne visiškai iškrauti, uždengus visus kontaktus, pvz., izoliuojamą juosta.

7. Garantinės gamintojo sąlygos

Garantijos laikotarpis yra 12 mėnesių, skaičiuojant nuo naujo gaminio perdavimo galutiniam vartotojui. Perdavimo momentas įrodomas atsiunčiant originalius pirkimą patvirtinančius dokumentus, kuriuose privalo būti nurodyta pirkimo data ir gaminio pavadinimas. Visi dėl gamybos arba medžiagų defektų atsiradę gedimai garantiniu laikotarpiu šalinami nemokamai. Pašalinus gedimą, garantinis gaminio laikotarpis nėra pratęsiamas arba atnaujinamas (t. y. skaičiuojamas iš naujo). Defektams, kurie atsiranda dėl natūralaus nusidėvėjimo, netinkamo arba neleistino naudojimo, naudojimo instrukcijos nesilaikymo, netinkamų eksploatacinių medžiagų naudojimo, per didelių apkrovų, naudojimo ne pagal paskirtį, dėl vartotojo arba kitų asmenų atliktų pakeitimų arba kitų priežasčių, garantija netaikoma.

Garantines paslaugas gali suteikti tik įgaliosios REMS klientų aptarnavimo tarnybos dirbtuvės. Reklamacija pripažįstama tik tuo atveju, jei gaminys į įgaliojusias REMS klientų aptarnavimo tarnybos dirbtuves pristatomas neišardytas ir nepažeistas. Pakeisti gaminiai ir dalys tampa REMS nuosavybe.

Pristatymo ir grąžinimo išlaidas apmoka vartotojas.

REMS klientų aptarnavimo tarnybos dirbtuvių sąrašą rasite internete adresu www.rems.de. Į šį sąrašą neįtrauktose šalyse gaminys turi būti grąžinamas adresu: SERVICE-CENTER, Neue Rommelshäuser Straße 4, 71332 Waiblingen, Deutschland. Teisės aktuose nustatytos vartotojo teisės, visų pirma pretenzijos dėl kokybės pardavėjo atžvilgiu, pretenzijos dėl tyčinio pareigos nevykdymo ir pretenzijos dėl teisinės atsakomybės už gaminį, šia garantija neapribojamos.

Šiai garantijai galioja Vokietijos teisės aktai, netaikant Vokietijos tarptautinės privatinės teisės nuorodinių nuostatų ir Jungtinių Tautų konvencijos dėl tarptautinio prekių pirkimo–pardavimo sutarčių (CISG). Šios visame pasaulyje galiojančios Gamintojo garantijos teikėja yra įmonė „REMS GmbH & Co KG“, Stuttgarter Str. 83, 71332 Waiblingen, Deutschland.

8. Gamintojo garantijos pratęsimas 5 metams

Yra galimybė per 30 dienų po šioje naudojimo instrukcijoje nurodytų varomųjų agregatų perdavimo pradiniam vartotojui aukščiau nurodytos gamintojo garantijos laikotarpį varomąjį agregatą užregistruojant internetiniame puslapyje www.rems.de/service pratęsti 5 metams. Gamintojo garantijos pratęsimas gali reikauti tik užsiregistravę pradiniai vartotojai su sąlyga, kad nuo varomojo agregato nebus nuimta ar pakeista techninių duomenų plokštelė ir duomenys bus įskaitomi. Garantijos pratęsimas pretenzijų perleisti kitiems negalima.

9. Dalių sąrašas

Dalių sąrašą žr. www.rems.de → Downloads → Parts lists.

Originālā lietošanas instrukcija

REMS presēšanas knaibļu un REMS presēšanas gredzenu lietošanai ar starpknaiblēm dažādās presēšanas veidgabalū sistēmās piemērojami spēkā esošie REMS pārdošanas noteikumi, skatīt arī www.rems.de → Dokumenti lejupielādei → Produktu katalogi un prospekti. Ja sistēmas izgatavotājs pārveido presēšanas veidgabalū sistēmas komponentus vai laiž tirgū jaunus komponentus, kompānijā REMS (fakss: +49 7151 17 07 - 110 vai t-pasts: info@rems.de) jāpieprasa aktuālā informācija par lietošanu. Grozījumi un maldī iespējami.

1.–7.attēls:

1 Presēšanas knaibles	15 Presēšanas segments
2 Knaibļu fiksējošā tapa	16 Presēšanas kontūrs (presēšanas gredzens vai presēšanas segmenti)
3 Poga	17 Mašīnas stāvokļa kontrole
4 Spraislis	18 Akumulators
5 Presēšanas rullīši	19 Pakāpeniskā uzlādes stāvokļa indikācija
6 Korpusa rokturis	20 Presēšanas spiediena indikācija
7 Drošības kontaktslēdzis	21 OLED displejs
8 Slēdža rokturis	22 Kreisā/labā poga
9 Presēšanas spīles	23 Mikrofons
10 Presēšanas kontūrs (presēšanas knaibles)	24 Ieslēgšanas /izslēgšanas poga
11 Bultskrūve	25 LED darba lampa
12 Atiestatīšanas taustiņš	26 Cilpa plecu siksnai
13 Starpknaibles	
14 Presēšanas gredzens	

8. attēls

- A Izvēles rūtiņa "show all", lai parādītu visu piedziņas mašīnā saglabātos Wi-Fi tīklus, pat ja tie nav pieejami.
- B Sarakstā I atlasiet nesaisītu, saglabātu Wi-Fi tīklu un izveidojiet savienojumu, nospiežot "Connect".
- C Atlasiet atlasīto, saglabāto Wi-Fi tīklu no I saraksta un izdzēsiet, nospiežot "Delete network".
- D Izvēlieties Wi-Fi tīklu no saraksta H, ievadiet "Passwort" zem E, saglabājiet ierakstus, nospiežot "Save".
- E Paroles ievades lauku atlasītajam Wi-Fi tīklam
- F Atjaunojiet Wi-Fi tīklu sarakstu
- G Ievades laukā manuāli ievadiet neattēlotu Wi-Fi tīklu.
- H Pieejamo Wi-Fi tīklu saraksts
- I Saglabāto un pieejamo Wi-Fi tīklu saraksts
- J Piedziņas mašīnas IP adrese un Wi-Fi nosaukums

9. attēls

Starpknaibļu pareiza vai nepienācīga pielikšana presēšanas gredzenam

10.–12.attēls:

Nepieļaujamas darba pozīcijas

Vispārīgie drošības norādījumi elektroinstrumentiem

▲ BRĪDINĀJUMS

Izlasiet visus drošības norādījumus, instrukcijas, ilustrācijas un tehniskās ziņas, kas ir pievienotas elektroinstrumentam. Ja sekojošas drošības instrukcijas netiek ievērotas, iespējams elektrisks trieciens, uzliesmošanās un/vai smagi savainojumi.

Uzglabājiet drošības norādījumus un instrukcijas turpmākai lietošanai.

Drošības norādījumos izmantotais jēdziens „elektroinstrumenti” attiecas uz no tīkla darbināmiem elektroinstrumentiem (ar tīkla vadu) vai no akumulatora darbināmiem elektroinstrumentiem (bez tīkla vada).

1) Darba vietas drošība

- a) Darba zonai jābūt tīrai un labi apgaismotai. Nekārtība un slikts apgaismojums var izraisīt nelaimes gadījumus.
- b) Neveiciet darbus ar elektroinstrumentiem sprādzienbīstamā atmosfērā, kur atrodas aizdedzināmi šķidrums, gāzes vai putekļi. Elektroinstrumenti veido dzirksteles, kas var aizdedzināt putekļus vai tvaikus.
- c) Elektroinstrumentu lietošanas laikā tuvumā nedrīkst atrasties bērni un citas personas. Ja Jūsu uzmanība tiek novērsta, Jūs varat zaudēt kontroli pār elektroinstrumentu.

2) Elektriskā drošība

- a) Elektroinstrumenta pieslēgšanas kontaktdakšai jābūt piemērotai rozetei. Kontaktdakšu nedrīkst mainīt nekādā ziņā. Kopā ar iezemētiem elektroinstrumentiem neizmantojiet adapterus. Neizmainītas kontaktdakšas un piemērotas rozetes mazina elektriskā trieciena risku.
- b) Izvairieties no ķermeņa kontakta ar cauruļu, apkures sistēmu, krāšņu un ledusskapju iezemētām virsmām. Pastāv paaugstināts elektriskā trieciena risks, ja Jūsu ķermenis ir iezemēts.
- c) Sargājiet elektroinstrumentus no lietus un mitruma. Ūdens nokļūšana elektroinstrumentā paaugstina elektriskā trieciena risku.

- d) Neizmantojiet pieslēguma vadu elektroinstrumenta pārņemšanai, uzķāršanai vai kontaktdakšas izvilkšanai no spraudlīgšanas. Sargājiet pieslēgšanas vadu no karstuma, eļļas, asām malām un kustīgām detaļām. Bojāti vai sapīti pieslēgšanas vadi paaugstina elektriskā trieciena risku.
- e) Ja Jūs strādājat ar elektroinstrumentu ārā, izmantojiet tikai pagarināšanas vadus, kas ir piemēroti darbiem ārā. Izmantojot pagarināšanas vadus, kas piemēroti darbiem ārā, tiek samazināts elektriskā trieciena risks.
- f) Ja nevar novērst elektroinstrumenta lietošanu mitrā vidē, izmantojiet noplūdes strāvas aizsardzības slēdzi. Noplūdes strāvas aizsardzības slēdža izmantošana mazina elektriskā trieciena risku.

3) Personu drošība

- a) Rīkojieties uzmanīgi un piesardzīgi, strādājot ar elektroinstrumentu. Nelietojiet elektroinstrumentu, ja esat noguris vai atrodaties zem narkotisku vielu, alkohola vai medikamentu iedarbības. Pat viegla nevēriba darbā ar elektroinstrumentu var izraisīt nopietnus savainojumus.
- b) Valkājiet individuālos aizsardzības līdzekļus un aizsargbrilles. Izmantojot individuālos aizsardzības līdzekļus, tādus kā putekļu masku, neslidošus aizsargapavus, aizsargķiveri un dzirdes aizsardzības līdzekļus, tiek samazināts savainošanās risks.
- c) Nepieļaujiet nekontrolētu instrumenta palaišanu. Pārliecinieties, ka elektroinstrumenta ir izslēgti, pirms pieslēgt to strāvas avotam un/vai akumulatoram, ņemt to rokās vai pārņemt. Ja elektroinstrumenta pārņemšanas laikā Jūsu pirksts ir uz slēdža vai elektroinstrumenta tiek ieslēgtā veidā pieslēgts strāvas avotam, pastāv nelaimes gadījumu risks.
- d) Pirms ieslēgt elektroinstrumentu, izņemiet iestatīšanas instrumentus un skrūvatslēgas. Instruments vai atslēga, kas atrodas kustīgajā elektroinstrumenta daļā, var izraisīt ievainojumus.
- e) Izvairieties no nenormāliem ķermeņa stāvokļiem. Nodrošiniet vienmēr stabilu stāvokli un ķermeņa līdzsvaru. Tās Jūs varēsiet labāk kontrolēt elektroinstrumentu jebkurās negaidītās situācijās.
- f) Valkājiet piemērotas drēbes. Nevalkājiet pieguļošas drēbes un rotaslietas. Uzmanieties, lai mati un drēbes būtu pietiekoši lielā attālumā no kustīgām detaļām. Valjīgas drēbes, rotaslietas vai gari mati var aizķerties aiz kustīgām detaļām.
- g) Ja ir iespējams montēt putekļu izsūkšanas un uztveršanas iekārtas, tās ir jāpieslēdz un pareizi jālieto. Putekļu nosūkšanas iekārtu lietošana var samazināt riskus, ko izraisa putekļi.
- h) Neignorējiet drošības noteikumus, kas paredzēti elektroinstrumentam, arī tad, kad Jūs pēc vairākām lietošanas reizēm protat strādāt ar elektroinstrumentu. Neuzmanīgas darbības dažu sekunžu laikā var izraisīt smagus savainojumus.

4) Elektroinstrumenta lietošana un apkalpošana

- a) Nepakļaujiet elektroinstrumentu pārmērīgām slodzēm. Darbam izmantojiet tikai tam piemērotu elektroinstrumentu. Ar piemērotu elektroinstrumentu darbs ir labāks un drošāks paredzētajā jaudas diapazonā.
- b) Neizmantojiet elektroinstrumentu ar bojātu slēdzi. Elektroinstrumenti, ko vairs nav iespējams ieslēgt vai izslēgt, ir bīstams un ir jāsalabo.
- c) Izvelciet kontaktdakšu no kontaktlīgšanas un/vai izņemiet izņemamo akumulatoru, pirms veikt ierīces iestatījumus, nomainīt ieliekamā instrumenta detaļas vai atlikt elektroinstrumentu. Šis drošības pasākums novērš nekontrolētu elektroinstrumenta palaišanu.
- d) Elektroinstrumentus, kas netiek lietoti, uzglabājiet bērniem nepieejamās vietās. Neļaujiet lietot elektroinstrumentu personām, kas nepārvalda elektroinstrumentu vai nav izlasījušas šīs instrukcijas. Elektroinstrumenti ir bīstami, ja tos lieto nepieredzējušās personas.
- e) Veiciet elektroinstrumentu un ieliekamā instrumenta rūpīgu kopšanu. Pārbaudiet, vai kustīgas detaļas darbojas nevainojami un neaizķeras, vai detaļām nav tādu bojājumu, kas varētu nelabvēlīgi ietekmēt elektroinstrumenta funkcionēšanu. Pirms elektroinstrumenta lietošanas salabojiet bojātas detaļas. Daudzu nelaimes gadījumu cēlonis ir slikti kopti elektroinstrumenti.
- f) Griešanas instrumentiem jābūt asiem un tīriem. Rūpīgi kopti griešanas instrumenti ar asām malām mazāk aizķeras un ir vieglāk vadāmi.
- g) Lietojiet elektroinstrumentu, ieliekamo instrumentu, ieliekamos instrumentus utt. atbilstoši šīm instrukcijām. Ņemiet vērā darba apstākļus un izpildāmus darbus. Ja elektroinstrumenti tiek izmantoti neparedzētiem mērķiem, tas var novest pie bīstamām situācijām.
- h) Rokturiem un rokturu virsmām jābūt tīrām, sausām un brīvām no eļļas un taukiem. Slīdoši rokturi un rokturu virsmas neļauj droši vadīt elektroinstrumentu negaidītās situācijās.
- 5) No akumulatora darbināmā instrumenta lietošana un apkalpošana
- a) Akumulatoru uzlādēšanai izmantojiet tikai lādētājus, ko iesaka ražotājs. Ja lādētāju, kas ir paredzēts noteiktam akumulatoru veidam, izmanto citu akumulatoru uzlādei, lādētājs var uzliesmoties.
- b) Lietojiet elektroinstrumentos tikai tam paredzētos akumulatorus. Citu akumulatoru izmantošanas rezultātā iespējama savainojumu gūšana un uzliesmošanās.
- c) Akumulatoru, kas netiek lietots, neuzglabājiet saspraudzū, monētū, naglu, skrūvju vai citu nelielu metāla priekšmetu tuvumā, jo tie var izraisīt kontaktu pārvienošānu. Īssavienojums starp akumulatora kontaktiem var izraisīt apdegumus vai uzliesmošanos.
- d) Nepareizas lietošanas gadījumā no akumulatora var iznākt šķidrums. Izvairieties no kontakta ar to. Neļaujiet nonākt kontaktā, noskalojiet ar ūdeni. Ja šķidrums nonāk acīs, noteikti griezieties pie ārsta. Iznākošs akumulatora šķidrums var izraisīt ādas iekaisumus vai apdegumus.
- e) Neizmantojiet bojātus un tehniski modificētus akumulatorus. Bojātu vai tehniski modificētu akumulatora lietošana var novest pie neparedzētām sekām, uzliesmošanās, sprādziena vai savainojumu gūšanas.

- f) Nepakļaujiet akumulatoru uguns vai augstas temperatūras iedarbībai. Uguns un temperatūras, kas pārsniedz 130 °C, var izraisīt sprādzienu.
- g) Sekojiet lādēšanas instrukcijām un nekādā gadījumā neveiciet akumulatora vai no akumulatora darbināmā instrumenta lādēšanu ārpus temperatūras diapazona, kas paredzēts lietošanas instrukcijā. Nepareiza lādēšana un lādēšana ārpus pieļaujamā temperatūras diapazona var iznīcināt akumulatoru un paaugstināt ugunsgrēka risku.
- 6) Serviss
- a) Elektroinstrumentu drīkst remontēt tikai kvalificēti speciālisti, izmantojot tikai oriģinālas rezerves daļas. Tā tiek garantēta elektroinstrumenta drošība arī pēc remonta.
- b) Nekad neveiciet bojātu akumulatoru apkopi. Jebkuras akumulatoru tehniskās apkopes darbus drīkst veikt tikai ražotājs vai autorizēti servisa centri.

Drošības norādījumi REMS Akku-Press 22 V ACC Connected

⚠ BRĪDINĀJUMS

Izlasiet visus drošības norādījumus, instrukcijas, ilustrācijas un tehniskās ziņas, kas ir pievienotas elektroinstrumentam. Ja sekojošas drošības instrukcijas netiek ievērotas, iespējams elektrisks trieciens, uzliesmošanās un/vai smagi savainojumi.

Uzglabājiet drošības norādījumus un instrukcijas turpmākai lietošanai.

- Nelietojiet elektroinstrumentu, ja tas ir bojāts. Pastāv nelaimes gadījumu risks.
- Darba laikā turiet elektroinstrumentu aiz korpusa roktura (6) un slēdža roktura (8) un nodrošiniet stabilu stāvokli. Elektroinstruments veido ļoti augstu presēšanas spēku. Turēt elektroinstrumentu ar abām rokām ir drošāk. Esiet īpaši piesardzīgi. Elektroinstrumentu lietošanas laikā tuvumā nedrīkst atrasties bērni un citas personas.
- Nepieskarieties kustīgām daļām presēšanas zonā. Pastāv savainojumu gūšanas risks pirkstu vai roku saspiešanas rezultātā.
- Nekad nelietojiet radiālās preses, ja nav nobloķēts knaibļu noturošais ķīlis (2). Pastāv lūzuma risks, un lidojošās daļas var izraisīt nopietnus savainojumus.
- Radiālo presi ar presēšanas knaiblēm vai presēšanas gredzenu un starpknaiblēm vienmēr novietojiet uz presēšanas savienotāja taisnā leņķī pret caurules asi. Ja piedziņas mašīna tiek novietota slīpi pret caurules asi, piedziņas spēka iedarbības rezultātā tā tiek pievilktā pie caurules ass zem taisnā leņķa. Rezultātā ir iespējama roku vai citu ķermeņa daļu saspiešana, pastāv lūzuma risks, lidojošās detaļas var izraisīt nopietnus savainojumus.
- Vienmēr novietojiet presēšanas gredzenu S (PR-2B) uz presēšanas savienotāja taisnā leņķī pret caurules asi. Uzliekot radiālo presi ar starpknaiblēm Z8 uz presēšanas gredzena S, pārliecinieties, ka radiālajai preseī ir brīvs pagrieziens leņķis. Pastāv lūzuma risks, un lidojošās daļas var izraisīt nopietnus savainojumus.
- Lietojiet radiālo presi tikai ar ievietotām presēšanas knaiblēm, presēšanas gredzenu ar starpknaiblēm. Sāciet presēšanas procesu tikai pēc presēšanas savienojuma izveidošanas. Bez presēšanas pretspiediena, ko nodrošina presēšanas savienotājs, piedziņas mašīna, presēšanas knaibles, presēšanas gredzens un starpknaibles tiek pakļautas nepamatoti lielai slodzei.
- Pirms lietot citu izgatavotāju presēšanas knaibles, presēšanas gredzenus ar starpknaiblēm (presēšanas spēles, presēšanas cilpas ar starpknaiblēm) pārbaudiet, vai tās ir piemērotas lietošanai REMS radiālajās presēs. Citu izgatavotāju presēšanas knaibles un presēšanas gredzeni ar starpknaiblēm var būt piemēroti lietošanai ar REMS Akku-Press 22 V ACC Connected, ja tie ir paredzēti padeves spēkam 32 kN, mehāniski der REMS piedziņas mašīnai, tiek pienācīgi saslēgti un to ekspluatācijas ilguma beigās vai pārslodzes gadījumā var lūzt, neizraisot bīstamas situācijas. Ieteicams izmantot tikai presēšanas knaibles, presēšanas gredzenus ar starpknaiblēm, kurām ir drošības faktors pret lūzumu $\geq 1,4$, t. i. spēj izturēt padeves spēku 45 kN, ja ir nepieciešams padeves spēks 32 kN. Turklāt izlasiet un ievērojiet drošības norādījumus un attiecīgo izgatavotāju lietošanas instrukcijas presēšanas knaiblēm, presēšanas gredzeniem ar starpknaiblēm un presējamās veidgabalu sistēmas montāžas instrukcijas, kā arī visus lietošanas ierobežojumus. Šīs prasības neievērošanas gadījumā pastāv lūzuma risks, atlidošās daļas var izraisīt nopietnas traumas.
- Lietojiet tikai nebojātas presēšanas knaibles, presēšanas gredzenus un starpknaibles. Bojātas presēšanas knaibles, presēšanas gredzeni un starpknaibles var aizķerties un/vai presēšanas savienojums var būt nepareizs. Bojātas presēšanas knaibles, presēšanas gredzenus un starpknaibles nedrīkst remontēt. Šīs prasības neievērošanas gadījumā pastāv lūzuma risks, lidojošās detaļas var izraisīt nopietnus savainojumus.
- Neizmantojiet pārnēsāšanas cilpu (26) aizsardzībai pret kritienu. Pārnēsāšanas cilpa ir paredzēta tikai iekabināšanai plecu siksnās. Ja pārnēsāšanas cilpa tika smagi noslogota, nododiet to autorizētā REMS klientu apkalpošanas centrā pārbaudes veikšanai.
- Pirms sākt presēšanas knaibļu, presēšanas gredzenu un starpknaibļu montāžu/demontāžu, izvelciet kontaktdakšu vai izņemiet akumulatoru. Pastāv savainojumu gūšanas risks.
- Ievērojiet tehniskās apkopes prasības, kas izvirzītas elektroinstrumentam, un tehniskās apkopes norādījumus presēšanas knaiblēm, presēšanas gredzeniem un starpknaiblēm. Tehniskās apkopes prasību ievērošana pozitīvi ietekmē elektroinstrumenta, presēšanas knaibļu, presēšanas gredzenu un starpknaibļu darba mūžu.
- Nekad neatstājiet elektroinstrumentu bez uzraudzības darba laikā. Garākās darba pauzēs izslēdziet elektroinstrumentu un izvelciet kontaktdakšu no tīkla spraudlīgzdas/izņemiet akumulatoru. Bez uzraudzības atstātas elektriskās ierīces var būt saistītas ar riskiem, kas var izraisīt savainojumus un lietu bojājumus.

- Ielieciet maksimāli 3 presēšanas gredzenus XL 64–108 (PR-3S) sistēmas koferī XL-Boxx ar ieliktni presēšanas gredzeniem XL 64–108 (PR-3S) (piederumi, prece Nr. 579603). Ievērojot maksimālo slodzes robežu ar 3 presēšanas gredzeniem XL (PR-3S), var samazināt bojājumu un/vai ievainojumu gūšanas riskus.
- Regulāri pārbaudiet, vai pieslēgšanas vads, elektroinstrumenta un barošanas avota pagarinājuma vadi nav bojāti. Ja pieslēgšanas vai pagarinājuma vadi ir bojāti, tos var nomainīt tikai kvalificēti speciālisti vai autorizēts REMS klientu apkalpošanas centrs.
- Ar elektroinstrumentu drīkst strādāt tikai instruētas personas. Jaunieši drīkst lietot ierīci tikai gadījumā, ja viņi ir sasnieguši 16 gadu vecumu un ierīces lietošana ir nepieciešama viņu apmācībai. Jebkurā gadījumā lietošana drīkst notikt tikai speciālista uzraudzībā.
- Bērni vai cilvēki, kuri savu psihisko, sensorisko vai garīgo spēju vai trūkstošas pieredzes vai trūkstošu zināšanu dēļ nespēj droši lietot elektroinstrumentu, nedrīkst lietot to bez atbildīgas personas uzraudzības vai instruktažas. Pretējā gadījumā nepareizas darbības dēļ pastāv savainojumu risks.
- Lietojiet tikai sertificētus un atbilstoši apzīmētus pagarinājuma vadus ar pietiekošu šķērsgrīzumu. Izmantojiet pagarinājuma vadus, kas atbilst sekojošām prasībām: garums līdz 10 m - šķērsgrīzums 1,5 mm², garums 10–30 m - šķērsgrīzums 2,5 mm².

⚠ BĪSTAMI

- Lūdzu, izlasiet un ievērojiet drošības norādījumus REMS presēšanas knaiblēm, REMS presēšanas gredzeniem, REMS starpknaiblēm, REMS griešanas knaiblēm M, REMS kabeļu šķērēm, REMS presēšanas knaiblēm Basic E01, REMS presēšanas ieliktniem. Drošības norādījumu neievērošanas gadījumā iespējami cilvēku ievainojumi un materiāli zaudējumi, elektriskais šoks un nokrišana.

Skatīt arī www.rems.de → Dokumenti lejupielādei → Drošības norādījumi: RADIĀLĀS PRESES

Drošības norādījumi akumulatoriem, ātrās uzlādes ierīcēm un barošanas blokiem

⚠ BRĪDINĀJUMS

Izlasiet visus drošības norādījumus, instrukcijas, ilustrācijas un tehniskās ziņas, kas ir pievienotas elektroinstrumentam. Ja sekojošas drošības instrukcijas netiek ievērotas, iespējams elektriskais trieciens, uzliesmošanās un/vai smagi savainojumi.

Uzglabājiet drošības norādījumus un instrukcijas turpmākai lietošanai.

Skatīt arī www.rems.de → Dokumenti lejupielādei → Lietošanas instrukcijas → Drošības norādījumi → Drošības norādījumi akumulatoriem, ātrās uzlādes ierīcēm un barošanas blokiem.

Drošības informācijas lapas











⚠ BRĪDINĀJUMS

Izlasiet drošības informācijas lapas. Ja sekojošas drošības instrukcijas netiek ievērotas, iespējams elektriskais trieciens, uzliesmošanās un/vai smagi savainojumi.

Uzglabājiet drošības norādījumus un instrukcijas turpmākai lietošanai.

Skatīt www.rems.de → Dokumenti lejupielādei → Drošības informācijas lapas → Akumulatori.

Simbolu izskaidrojums

	Bīstamība ar augstu riska pakāpi, neievērošanas gadījumā iespējama nāve vai smagi (neārstējami) savainojumi.
	Bīstamība ar vidēju riska pakāpi, neievērošanas gadījumā iespējama nāve vai smagi (neārstējami) savainojumi.
	Bīstamība ar zemu riska pakāpi, neievērošanas gadījumā iespējami vidējas smaguma pakāpes (ārstējami) savainojumi.
	Materiāli zaudējumi, norādījums neattiecas uz drošību! Nav savainojumu gūšanas riska.
	Bīstami
	Krišana
	Elektriskais spriegums
	Pirms pieņemšanas ekspluatācijā izlasīt lietošanas instrukciju
	Izmantojiet acu aizsardzības līdzekli
	Izmantojiet dzirdes aizsardzības līdzekli
	Elektroinstruments atbilst II. aizsardzības klasei



Ierīce nav paredzēta lietošanai ārā



Tīkla barošanas bloks (SMPS)



Pret īssavienojumu aizsargāts drošības transformators (SCPST)



Utilizācija atbilstoši vides aizsardzības prasībām



CE atbilstības apzīmējums

1. Tehniskie dati

Lietošana atbilstoši noteiktajam mērķim

⚠ BRĪDINĀJUMS

REMS Akku-Press 22 V ACC Connected ir paredzēta presētu savienojumu izgatavošanai visās izplātajās presēšanas veidgabalū sistēmās, elektrisku vadu savienojumu izgatavošanai, savienojumu izgatavošanai pretkrišanas aizsardzības sistēmās, vītņstieņu un elektrisko kabeļu griešanai. Piedziņas mašīnu var savienot ar internetu, izmantojot Wi-Fi, lai apmainītos ar datiem starp piedziņas mašīnu un mākonī. Jebkuri citi lietošanas veidi uzskatāmi par neatbilstošiem noteiktajam mērķim un tāpēc nepieļaujami.

Ar akumulatoru darbināmo REMS instrumentu, akumulatoru, ātrās uzlādes ierīču un barošanas bloku lietošanas mērķu pārskats.

Skatīt www.rems.de → Dokumenti lejupielādei → Lietošanas instrukcijas → RADIĀLĀS PRESES: CITI DOKUMENTI



1.1. Komplektācija

Piedziņas mašīna, litija jonu akumulators 21,6 V, ātrās uzlādes ierīce, lietošanas instrukcija, plātņu tērauda kaste/sistēmas koferis L-Boxx

1.2. Preču numuri

REMS Akku-Press 22V ACC Connected piedziņas mašīna, bez akumulatora 576003
 REMS presēšanas knaibles, REMS presēšanas gredzeni, 576003
 REMS starpknaibles skatīt REMS katalogu
 REMS griešanas knaibles M skatīt REMS katalogu
 REMS kabeļu šķēres 571887
 Kabeļu griezējs, 2 gab. (REMS kabeļu šķēres) 571889
 REMS presēšanas knaibles Basic E01 571855
 REMS presēšanas ieliktni T 12, 2 gab. 570891
 REMS litija jonu akumulators 21,6 V, 2,5 Ah 571571
 REMS litija jonu akumulators 21,6 V, 4,4 Ah 571574
 REMS litija jonu akumulators 21,6 V, 5,0 Ah 571581
 REMS litija jonu akumulators 21,6 V, 9,0 Ah 571583
 Ātrās uzlādes ierīce 100–240 V, 90 W 571585
 Ātrās uzlādes ierīce 100–240 V, 290 W 571587
 Barošanas bloks 220–240 V/21,6 V, 15 A 571567
 Barošanas bloks 220–240 V/21,6 V, 40 A 571578
 Plātņu tērauda kaste REMS Akku-Press 22V ACC Connected 571290
 Sistēmas koferis L-Boxx REMS Akku-Press 22V ACC Connected 576345
 REMS CleanM, mašīnas tīrīšanas līdzeklis 140119

Plātņu tērauda kaste vai sistēmas koferis ar ieliktni REMS presēšanas knaiblēm, REMS presēšanas gredzeniem, starpknaiblēm, var iegādāties kā papildu piederumus

1.3. Darba diapazons

REMS Akku-Press 22V ACC Connected radiālā prese visu izplāto presēšanas veidgabalū sistēmu presēšanas savienojumu izgatavošanai uz tērauda caurulēm, nerūsējošā tērauda caurulēm, vara caurulēm, plastmasas caurulēm, kompozītmateriālu caurulēm Ø 10 – 108 (110) mm Ø % – 4"

Skatīt arī www.rems.de → Produkti → Radiālās preses → REMS presēšanas knaibles, REMS presēšanas gredzeni → Kataloga fragments (PDF)



1.4. Darba temperatūru diapazons

Piedziņas mašīna -10 °C – +60 °C (14 °F – +140 °F)
 Akumulators -10 °C – +60 °C (14 °F – +140 °F)
 Ātrās uzlādes ierīce 0 °C – +40 °C (32 °F – +104 °F)
 Barošanas bloks -10 °C – +45 °C (14 °F – +113 °F)

Uzglabāšanas temperatūras diapazons > 0 °C (32 °F)

1.5. Connected funkcijas

Reģistrēti produkti ar Connected funkcijām nodrošina lietotājam papildu iespējas, kas ir atkarīgas no produkta, piemēram: Mērīšanas/presēšanas datu (presēšanas datums un laiks, presēšanas operāciju un darbības laika skaitītājs 1, presēšanas

operāciju un darbības laika skaitītājs 2, kopējā presēšanas operāciju skaita un darbības laika skaitītājs, akumulatora spriegums, strāva, kad tas ir izslēgts, maksimālā strāva, atlikusī akumulatora jauda, presēšanas laiks, spiediena un laika diagramma utt.) protokolēšana un protokolu izveidošana ar firmas logotipu, kļūdu ziņojumu parādīšana, produkta konfigurēšana (valoda, datums, laiks, laika josla, spiediena vienība, gaismas diodžu apgaismojuma ilgums un gaismas diodžu spilgtums, gaidīšanas laiks, kustības režīms ACC, paziņojuma signāli u.c.), lietošanas bloķētāju iestatīšana (tūlītēja bloķēšana vai apstiprināšanas intervāls kā aizsardzība pret zādzību, laika un datuma diapazoni bloķēšanas laikiem, veicamo presēšanas operāciju skaita ierobežošana), presēšanas vietu ģeogrāfiskā lokalizācija, balss ierakstu konvertēšana rediģējamā tekstā, presēšanas operāciju attēlu augšupielāde un saglabāšana, norādījumu parādīšana (īkgadējā pārbaude un atkārtota pārbaude, jauna aparātprogrammatūras versija, akumulatora statuss u.c.), jaunu aparātprogrammatūras versiju lejupielāde un instalācija.

1.6. Padeves spēks, gaita

Padeves spēks (nominālais spēks) 32 kN
 Gājiens 41 mm

1.7. Elektriskie dati

Piedziņas mašīna	}	21,6 V \equiv ; 2,5 Ah
		21,6 V \equiv ; 4,4 Ah
		21,6 V \equiv ; 5,0 Ah
		21,6 V \equiv ; 9,0 Ah
Ātrās uzlādes ierīce	leeja	100–240 V~; 50–60 Hz; 90 W
	lzeja	21,6 V \equiv drošības izolācija, aizsardzība no radiotraucējumiem
Ātrās uzlādes ierīce	leeja	100–240 V~; 50–60 Hz; 290 W
	lzeja	21,6 V \equiv drošības izolācija, aizsardzība no radiotraucējumiem
Barošanas bloks	leeja	220–240 V~; 50–60 Hz
21,6 V (prece Nr. 571567)	lzeja	21,6 V \equiv ; 15 A drošības izolācija, aizsardzība no radiotraucējumiem
Barošanas bloks	leeja	220–240 V~; 50–60 Hz
21,6 V (prece Nr. 571578)	lzeja	21,6 V \equiv ; 40 A drošības izolācija, aizsardzība no radiotraucējumiem

1.8. Izmēri

Piedziņas mašīna 295 × 310 × 81 mm (11,6" × 12,2" × 3,2")

1.9. Svārs

Piedziņas mašīna bez akumulatora	2,9 kg	(6,4 lb)
REMS litija jonu akumulators 21,6 V, 2,5 Ah	0,4 kg	(0,9 lb)
REMS litija jonu akumulators 21,6 V, 4,4 Ah	0,8 kg	(1,8 lb)
REMS litija jonu akumulators 21,6 V, 5,0 Ah	0,8 kg	(1,8 lb)
REMS litija jonu akumulators 21,6 V, 9,0 Ah	1,1 kg	(2,4 lb)
Presēšanas knaibles (vidējās)	1,8 kg	(3,9 lb)
Starpknaibles Z2	2,0 kg	(4,4 lb)
Starpknaibles Z4	3,6 kg	(7,9 lb)
Starpknaibles Z5	3,8 kg	(8,4 lb)
Starpknaibles Z8	1,7 kg	(3,7 lb)
Presēšanas gredzens M54 (PR-3S)	3,1 kg	(6,8 lb)
Presēšanas gredzens U75 (PR-3B)	2,7 kg	(5,9 lb)

1.10. Informācija par trokšņa līmeni

Emisijas vērtība darba vietā

$L_{PA} = 74 \text{ dB(A)}$ $L_{WA} = 85 \text{ dB(A)}$ $K = 3 \text{ dB(A)}$

1.11. Vibrācijas

Aprēķinātā paātrinājuma efektīvā vērtība < 2,5 m/s² $K = 1,5 \text{ m/s}^2$

Norādītā vibrāciju emisijas vērtība tika noteikta normētā pārbaudes procesā un to var izmantot salīdzinājumos ar citu elektroinstrumentu. Norādīto vibrāciju emisijas vērtību var piemērot arī nevienmērīgas darbības iepriekšējai novērtēšanai.

⚠ UZMANĪBU

Vibrāciju emisijas vērtība var atšķirties no norādītās vērtības elektroinstrumenta faktiskās lietošanas gaitā, kas ir atkarīgs no elektroinstrumenta lietošanas veida un apstākļiem. Atkarībā no faktiskiem lietošanas apstākļiem (nevienmērīgs darbības režīms) var būt nepieciešams paredzēt drošības pasākumus personālam.

2. Pieņemšana ekspluatācijā

⚠ UZMANĪBU

Ja piedziņas mašīna tiek glabāta ilgāku laiku, pirms atkārtotas lietošanas spiediena samazināšanas vārsts vispirms ir jāaktivizē, nospiežot atiestatīšanas taustiņu (12). Ja vārsts nekustas vai kustas grūti, presēšanu nedrīkst veikt. Šajā gadījumā piedziņas mašīna jānodod autorizētā REMS klientu apkalpošanas centrā pārbaudes veikšanai.

REMS presēšanas knaibļu un REMS presēšanas gredzenu lietošanai ar starpknaiblēm dažādās presēšanas veidgabalū sistēmās piemērojami spēkā esošie REMS pārdošanas noteikumi, skatīt arī www.rems.de → Dokumenti

lejupielādei → Produktu katalogi un prospekti. Ja sistēmas izgatavotājs pārveido presēšanas veidgabalu sistēmas komponentus vai laiž tirgū jaunus komponentus, kompānijā REMS (fakss: +49 7151 17 07 - 110 vai t-pasts: info@rems.de) jāpieprasa aktuālā informācija par lietošanu. Grozījumi un maldī ir iespējami.

2.1. Elektriskais pieslēgums

⚠ BRĪDINĀJUMS

Ievērojiet tīkla spriegumu! Pirms piedziņas mašīnas, ātrās uzlādes ierīces vai barošanas bloka pieslēgšanas pārbaudiet, vai spriegums, kas norādīts uz plāksnītes, atbilst tīkla spriegumam. Būvlaukumos, mitrā vidē, ārā vai iekšstelpās vai līdzīgos apstākļos elektroinstrumentu drīkst ekspluatēt tikai no tīkla, kas ir aprīkots ar noplūdes strāvas aizsardzības slēdzi (FI slēdzi), kas atslēdz barošanu, ja noplūdes strāva uz zemi pārsniedz 30 mA 200 ms laikā.

Litija jonu akumulatori

Dzīlā izlāde zemsprieguma dēļ

Litija jonu akumulatoros spriegums nedrīkst būt zemāks par minimālo, jo pretējā gadījumā akumulators var tikt bojāts dziļās izlādes rezultātā. REMS litija jonu akumulatoru šūnas piegādes brīdī ir uzlādētas apmēram uz 40 %. Tāpēc litija jonu akumulatori jāuzlādē pirms lietošanas un regulāri lietošanas gaitā. Ja šī šūnu ražotāja prasība netiek ievērota, litija jonu akumulators var tikt bojāts dziļās izlādes rezultātā.

Dzīlā izlāde glabāšanas laikā

Ja relatīvi vāji uzlādēts litija jonu akumulators tiek uzglabāts ilgāku laiku, tas var patstāvīgi izlādēties un tikt bojāts dziļās izlādes rezultātā. Tāpēc noteikti uzlādējiet litija jonu akumulatorus pirms novietošanas glabāšanai un vismaz reizi sešos mēnešos glabāšanas laikā. Noteikti uzlādējiet akumulatoru pirms lietošanas.

IEVĒRĪBA!

Pirms lietošanas uzlādējiet litija jonu akumulatoru.

REMS litija jonu akumulatoru lādēšanai izmantojiet tikai atļautas REMS ātrās uzlādes ierīces. Jauni un ilgāku laiku nelietoti litija jonu akumulatori sasniedz savu pilnīgo kapacitāti tikai pēc vairākām uzlādes reizēm.

Ātrās uzlādes ierīces

Ja ir pieslēgta tīkla kontaktdakša, kontroles lampiņa nepārtraukti deg. Ja akumulators ir pieslēgts ātrās uzlādes ierīcei, zaļā mirgojoša kontroles lampiņa norāda uz to, ka akumulators tiek uzlādēts. Ja zaļā kontroles lampiņa nepārtraukti deg, akumulators ir uzlādēts. Ja kontroles lampiņa mirgo sarkanā krāsā, akumulators ir bojāts. Ja kontroles lampiņa nepārtraukti deg sarkanā krāsā, ātrās uzlādes ierīces un / vai akumulatora temperatūra atrodas ārpus pieļautā darba diapazona no 0 °C līdz +40 °C.

IEVĒRĪBA!

Ātrās uzlādes ierīces nav paredzētas lietošanai ārā.

Barošanas bloki

Barošanas bloki paredzēti ar akumulatoriem darbināmo instrumentu darbam no tīkla akumulatoru vietā. Barošanas bloki aprīkoti ar pārsprieguma un temperatūras aizsardzību. Darba stāvokļus attēlo gaismas diode. Ja gaismas diode deg, tas nozīmē, ka ierīce gatava darbam. Ja gaismas diode izdziest vai mirgo, tas nozīmē pārmērīgu strāvu vai nepieļaujamo temperatūru. Šajā laikā nedrīkst lietot piedziņas mašīnu. Pēc atdzišanas laika gaismas diode atkal deg, darbu var turpināt.

IEVĒRĪBA!

Barošanas bloki nav paredzēti lietošanai ārā.

2.2. Presēšanas knaibļu, presēšanas knaibļu (PZ-4G) (3. attēls), presēšanas knaibļu (PZ-S) (4. attēls), presēšanas gredzena (PR-3S) ar starpknaiblēm (5. attēls), presēšanas gredzena (PR-3B) ar starpknaiblēm (6. attēls), presēšanas gredzena 45° (PR-2B) ar starpknaiblēm (7. attēls), presēšanas gredzena S (PR-2B) ar starpknaiblēm (7. attēls) montāža (nomaīņa)

Atslēdziet tīkla kontaktdakšu vai izņemiet akumulatoru. Lietojiet tikai presēšanas knaibles un presēšanas gredzenus ar sistēmai piemērotu presēšanas kontūru, kas atbilst presējamo veidgabalu sistēmai. Presēšanas knaiblēm vai presēšanas gredzeniem uz presēšanas virsmām vai presēšanas segmentiem ir marķējums ar burtiem presēšanas kontūras apzīmēšanai un ar skaitli izmēra apzīmēšanai. Starpknaibles ir apzīmētas ar burtu Z un ciparu, kas paredzēts sakārtošanai ar pieļaujamo presēšanas gredzenu, kuram ir tāds pats apzīmējums. Izmantojot 45° presēšanas gredzenu (PR-2B), pārliecinieties, ka starpknaibles Z1 tiek izmantotas tikai zem 45° (7. attēls). Ar presēšanas gredzenu S (PR-2B) starpknaibles Z8 var piestiprināt tā, lai tās varētu laideni pagriezt (7. attēls). Izlasiet un ievērojiet presējamās presēšanas veidgabalu sistēmas izgatavotāja/iegādātāja nodrošināto montāžas instrukciju. Nekādā gadījumā neveiciet presēšanu ar nepiemērotām presēšanas knaiblēm, presēšanas gredzenu un starpknaiblēm (presēšanas kontūras, izmērs). Šajā gadījumā var sabojāt piedziņas mašīnu, presēšanas knaibles vai presēšanas gredzenu un starpknaibles, kā arī presēto savienojumu.

Piedziņas mašīnu ieteicams uzstādīt uz galda vai uz grīdas. Presēšanas knaibļu vai starpknaibļu montāžu (nomaīņu) var veikt tikai tad, kad visi preses rullīši (5) ir pilnīgi atvilkti atpakaļ. Ja nepieciešams, nospiediet atiestatīšanas taustiņu (12) un turiet nospiestu, līdz preses rullīši (5) ir pilnīgi atvilkti.

Atveriet knaibļu fiksējošo tapu (2). Šim nolūkam pavelciet spraisli (4), knaibļu fiksējošā tapa (2) izlec zem atsperes slodzes. Ievietojiet izvēlētas presēšanas knaibles/starpknaibles. Nospiediet pogu (3) tieši virs knaibļu fiksējošās tapas (2) un bīdīet knaibles fiksējošo tapu (2) uz priekšu, līdz spraislis (4) nofiksējas (presēšanas knaibļu/starpknaibļu automātiska bloķēšana). Nepalaidiet radiālās preses bez ievietotām presēšanas knaiblēm, starpknaiblēm ar presēšanas gredzenu. Veiciet presēšanas procesu tikai presēšanas savienojuma izveidošanai. Bez presēšanas pretspiediena, ko nodrošina presēšanas savienotājs, piedziņas mašīna vai presēšanas knaibles, presēšanas gredzens un starpknaibles tiek pakļautas nepamatoti lielai slodzei.

IEVĒRĪBA!

Knaibļu fiksējošās tapas aizvērtā pozīcijā tiek kontrolēta elektriski. Veikt presēšanu iespējams tikai ar aizvērtu fiksējošo tapu.

2.3. Vadības elementi un OLED displejs

REMS Akku-Press 22 V ACC Connected var darbināt, izmantojot dažādus vadības elementus. Augsta kontrasta OLED displejs tiek izmantots, lai skaidri parādītu izvēlnes, apakšizvēlnes, iestatījumus un informācijas lapas, kā arī ziņojumus.

Ieslēgšanas/izslēgšanas poga

Ieslēgšanas/izslēgšanas poga (2. attēls (24)) piedziņas mašīnas ieslēgšanai un izslēgšanai. Lai izslēgtu piedziņas mašīnu, nospiediet un 2 sekundes turiet ieslēgšanas/izslēgšanas pogu.

Drošības kontaktslēdzis

Drošības kontaktslēdzis (1. attēls (7)), lai veiktu presēšanu un darbinātu izvēlni, lai izietu no attiecīgās apakšizvēlnes















Kreisās/labās pogas

Kreisajām/labajām pogas (2. attēls (22)) zem OLED displeja ir mainīgas funkcijas

OLED displejs

OLED displejs ir sadalīts "Augšējā rīkjoslā", "Galvenajā logā" un "Apakšējā rīkjoslā".

Rīkjosla augšpusē

	Akumulatora pakāpeniskās uzlādes indikators
	Darbs no tīkla
	Lietošanas bloķējums aktivizēts, piedziņas mašīna nav bloķēta
	Lietošanas bloķējums aktivizēts, piedziņas mašīna bloķēta
	Nav aktivizēts lietošanas bloķējums
	Jaunas programmaparatūras versijas lejupielāde veiksmīga. Jauna programmaparatūras versija gatava lejupielādei.
	Piedziņas mašīna nav reģistrēta
	Piedziņas mašīna ir savienota ar mākonī, piedziņas mašīna nav reģistrēta
	Piedziņas mašīna ir savienota ar mākonī, piedziņas mašīna ir reģistrēta
	Piedziņas mašīna nevar savienoties ar mākonī
	Piedziņas mašīna nav savienota ar mākonī, jo nav Wi-Fi savienojuma
	Ir Wi-Fi savienojums
	Ir Wi-Fi savienojums, nav interneta savienojuma
	Wi-Fi deaktivizēts
	Saglabātie Wi-Fi tīkli nav pieejami vai piedziņas mašīnā vēl nav saglabāts neviens Wi-Fi tīkls.



Galvenais logs

	Sākuma lapa Mainīgas indikācijas: Sveiciens un sākuma lapa, izvēlnes, apakšizvēlnes, iestatījumu un informācijas lapas, ziņojumi
--	--

Rīkjosla apakšā





▼	Rādīt nākamo izvēlni
➤	Rādīt izvēlni, nākamo apakšizvēlni vai iestatījumu lapu
◀	Izsaukt iepriekšējo izvēlni / apakšizvēlni
✕	Pārtraukt / iziet / apskatīt spiediena un laika diagrammu / atiestatīt skaitītājus
▲	Palielināt skaitlisko vērtību
▼	Nākamā rinda
●	Simbols deg nepārtraukti: Apstiprināt ievadi Simbols mirgo: Piedziņas mašīnas piekļuves punkts ir aktivizēts un gatavs savienojumam ar mobilo ierīci.
● REC	Balss ierakstīšana
⬇️●	Jaunas programmaparatūras versijas instalēšana





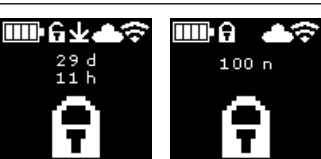

Sveiciens un sākuma lapa

	Sveiciens lapa ar ražotāja logotipu Programmaparatūras versija
	Sākuma lapa Datums, laiks, piedziņas mašīnas tips Piedziņas mašīna gatava darbam

Ziņojumi







Ja ir noticis kāds notikums, tiek parādīti ziņojumi, kad tiek ieslēgta piedziņas mašīna.

	Ikgadējā pārbaude un atkārtota pārbaude Tiek parādīts, kad ir jāveic ikgadējā pārbaude un atkārtota pārbaude (≤ 0 d vai $\geq 30\,000$ n).
	Atmiņa pilna Saglabātie dati turpmāk tiks pārrakstīti (vispirms vecākie dati).
	Lietošanas bloķējums Līdz piedziņas mašīnas bloķēšanai atlikušo dienu skaits d Līdz piedziņas mašīnas bloķēšanai atlikušo presēšanas operāciju skaits n
 	Lietošanas bloķējums A Izmantojiet labo pogu, lai OLED displejā parādītu QR kodu. Ar mobilo ierīci skenējiet QR kodu un mainiet piedziņas mašīnas lietošanas bloķējumu REMS servisa portālā.

		<p>Lietošanas bloķējums B Izmantojiet labo pogu, lai OLED displejā parādītu QR kodu. Ar mobilo ierīci skenējiet QR kodu un mainiet piedziņas mašīnas lietošanas bloķējumu REMS servisa portālā.</p>
		<p>Lietošanas bloķējums C Izmantojiet labo pogu, lai OLED displejā parādītu QR kodu. Ar mobilo ierīci skenējiet QR kodu un mainiet piedziņas mašīnas lietošanas bloķējumu REMS servisa portālā.</p>
		<p>Lietošanas bloķējums D Izmantojiet labo pogu, lai OLED displejā parādītu QR kodu. Ar mobilo ierīci skenējiet QR kodu un mainiet piedziņas mašīnas lietošanas bloķējumu REMS servisa portālā.</p>
	<p>WI-FI NOT CONNECTED Wi-Fi savienojums vēl nav izveidots vai nav pieejams Wi-Fi tīkls, kas saglabāts piedziņas mašīnā.</p>	

Izvēlne

Rādīt/atiestatīt informāciju, piekļūt apakšizvēlnēm/iestatījumiem un informācijas lapām, instalēt jaunu programmaparatūras versiju







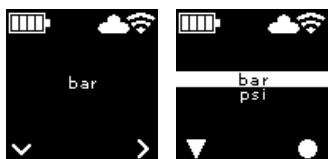

	<p>Iestatījumi</p>	
	<p>Skaitītājs 1 Indikācija: t_1 = darba laiks n_1 = presēšanas operāciju skaits Lai atiestatītu skaitītāju, 2 sekundes turiet nospiestu labo taustiņu.</p>	
	<p>Skaitītājs 2 Indikācija: t_2 = darba laiks n_2 = presēšanas operāciju skaits Lai atiestatītu skaitītāju, 2 sekundes turiet nospiestu labo taustiņu.</p>	
	<p>Kopējais skaitītājs Indikācija: Σt = darba laika summa Σn = presēšanas operāciju summa Skaitītāju nevar atiestatīt.</p>	
	<p>Ikgadējā pārbaude un atkārtota pārbaude Indikācija: n = presēšanas operāciju summa (tiek attēlota, sākot ar 25 000 presēšanas operācijām) d = atlikušais laiks līdz ikgadējai vai atkārtotai pārbaudei, dienas</p>	
	<p>Atmiņas aizņemība Indikācija: aizņemta atmiņa / maksimāli pieļaujama atmiņa, MB</p>	

	<p>Programmaparatūras versija Indikācija: Piedziņas mašīnas sērijas numurs</p> <p>Instalēta programmaparatūras versija</p>
	<p>Programmaparatūras versija Indikācija: Piedziņas mašīnas sērijas numurs</p> <p>Instalēta programmaparatūras versija Pieejama programmaparatūras versija</p> <p>Instalēšana ir iespējama tikai tad, ja piedziņas mašīnai ir Wi-Fi interneta savienojums ar mākonī.</p>
	<p>Programmaparatūras versija Indikācija: Piedziņas mašīnas sērijas numurs</p> <p>Instalēta programmaparatūras versija Pieejama programmaparatūras versija</p> <p>ERROR REGISTRATION REQUIRED: Piedziņas mašīna nav reģistrēta. Instalēšana ir iespējama tikai tad, ja piedziņas mašīna ir reģistrēta un tai ir Wi-Fi interneta savienojums ar mākonī.</p>
	<p>Programmaparatūras versija Indikācija: Piedziņas mašīnas sērijas numurs</p> <p>Instalēta programmaparatūras versija Pieejama programmaparatūras versija</p> <p>Data Protection Information: Ņemiet vērā datu aizsardzības informāciju un sāciet instalēšanu</p>
	<p>Programmaparatūras versija tiek instalēta Instalēšanas laikā neizslēdziet piedziņas mašīnu un neizņemiet akumulatoru, neatvienojiet barošanas avotu.</p>

Apakšizvēlnes / iestatījumu un informācijas lapas

Veiciet piedziņas mašīnas iestatījumus, reģistrējiet piedziņas mašīnu REMS servisa portālā, nosūtiet apkopes ziņojumu, izveidojiet Wi-Fi savienojumu.

	<p>Izvēlēties gaismas diodžu darba lampu spilgtumu</p>
	<p>Iestatījumi REMS servisa portālā / ar QR kodu Izmantojiet labo pogu, lai OLED displejā parādītu QR kodu. Skenējiet QR kodu ar mobilo ierīci, lai izsauktu REMS servisa portālu. Reģistrējiet piedziņas mašīnu. Ja piedziņas mašīna jau ir reģistrēta, lapa "PRODUKTA PĀRVALDĪŠANA" tiek izsaukta tieši.</p>
	<p>Datuma iestatīšana Ja ir interneta savienojums, datums tiek automātiski atjaunināts, ieslēdzot piedziņas mašīnu. Šajā gadījumā manuāla iestatīšana nav iespējama.</p>
	<p>Laika iestatīšana Ja ir interneta savienojums, laiks tiek automātiski atjaunināts, ieslēdzot piedziņas mašīnu. Šajā gadījumā manuāla iestatīšana nav iespējama.</p>
	<p>Izvēlēties datuma formātu</p> <ul style="list-style-type: none"> • GGGG-MM-DD • MM/DD/GGGGYY • DD.MM.GGGG

	Izvēlēties laika formātu <ul style="list-style-type: none"> • hh:mm (24 stundas) • hh:mm (12 stundas)
	Izvēlēties spiediena vienību <ul style="list-style-type: none"> • bar • psi
	Support / attālinātās diagnostikas iestatījumi Nosūtīt apkopes ziņojumu "SUPPORT" attālinātai diagnostikai
	Iestatīt Wi-Fi savienojumu / aktivizēt piekļuves punktu Indikācija: Pievienotā Wi-Fi tīkla nosaukums Indikācija: Piedziņas mašīnas piekļuves punkta nosaukums Parole Wi-Fi savienojumam Piekļuves punkta IP adrese
	Iestatīt Wi-Fi savienojumu / aktivizēt piekļuves punktu Indikācija: Wi-Fi deaktivizēts Indikācija: Piedziņas mašīnas piekļuves punkta nosaukums Parole Wi-Fi savienojumam Piekļuves punkta IP adrese
	Iestatīt Wi-Fi savienojumu / aktivizēt piekļuves punktu Indikācija: Wi-Fi savienojums vēl nav izveidots vai nav pieejams Wi-Fi tīkls, kas saglabāts piedziņas mašīnā Indikācija: Piedziņas mašīnas piekļuves punkta nosaukums Parole Wi-Fi savienojumam Piekļuves punkta IP adrese
	Atgriezieties pie rūpnīcas iestatījumiem
	Atgriezieties pie rūpnīcas iestatījumiem Lietošanas bloķējums aktīvs, nav iespējams atgriezties pie rūpnīcas iestatījumiem, izlasiet lietošanas instrukciju
	Atjaunot programmaparatūras versiju Local RESTORE Wi-Fi RESTORE

2.4 Reģistrēt piedziņas mašīnu, pievienot mobilo ierīci, savienot piedziņas mašīnu ar mākonī caur internetu

Lai izmantotu Connected funkcijas, piedziņas mašīna jāreģistrē REMS servisa portālā un jāsavieno ar mākonī caur internetu.

Norādījums: Piedziņas mašīnu REMS Akku-Press 22 V ACC Connected var lietot arī, neregistrējot piedziņas mašīnu un nesavienojot to ar internetu. Tomēr šajā gadījumā Connected funkcijas nav pieejamas. Ja nav interneta savienojuma, dati tiek saglabāti piedziņas mašīnā un nosūtīti uz mākonī, tiklīdz piedziņas mašīna ir reģistrēta un ir izveidots interneta savienojums ar mākonī.

2.4.1. Piedziņas mašīnas reģistrācija REMS servisa portālā
REMS servisa portālā piedziņas mašīnas var reģistrēt reģistrētā lietotājam. Ja lietotāja konta vēl nav, izveidojiet lietotāja kontu REMS servisa portālā (<https://service.rems.de>), izmantojot izvēlnes punktu REGISTRĒTIES. Lai apstiprinātu norādīto e-pasta adresi un kā pēdējo soli reģistrācijas procesā, noklikšķiniet uz aktivizācijas saites nosūtītajā e-pastā.

- Ieslēdziet piedziņas mašīnu.
- Nospiediet labo pogu (22), lai parādītu izvēlni "Iestatījumi". Vēlreiz nospiediet labo taustiņu. Nospiediet kreiso pogu, lai parādītu lapu "Iestatījumi REMS servisa portālā". Nospiediet labo pogu, lai izsauktu QR kodu.

- Skenējiet QR kodu ar mobilo ierīci, piemēram, kameru. Pārliukprogrammā tiek atvērts REMS servisa portāls. Reģistrējiet lietotāju REMS servisa portālā.
- Nospiediet ekrāna pogu "Reģistrēt produktu". Veiksmīga reģistrācija tiks apstiprināta. Ja piedziņas mašīna jau ir reģistrēta, lapa "PRODUKTA PĀRVALDĪŠANA" tiek izsaukta tieši.

Reģistrāciju var atcelt tikai šis lietotājs. Ja produkts tiek pārdots, lietotājam ir jāatceļ reģistrācija, pretējā gadījumā produkta pircējs nevarēs reģistrēties Connected funkciju lietošanai.

2.4.2. Savienot mobilo ierīci ar piedziņas mašīnu

Norādījums: Piedziņas mašīnu var savienot caur internetu ar mākonī, izmantojot pieejamo Wi-Fi tīklu vai mobilās ierīces tīklāju.

- Ievietojiet uzlādētu akumulatoru piedziņas mašīnā un tsi nospiediet ieslēgšanas/izslēgšanas pogu (24). Pēc dažu sekunžu gaidīšanas ieslēdzas OLED displejs Piedziņas mašīna ir gatava darbam, tiklīdz tiek parādīta sākuma lapa.
- Nospiediet labo pogu (22), lai parādītu izvēlni "Iestatījumi" . Vēlreiz nospiediet labo taustiņu. Pēc tam vairākas reizes nospiediet kreiso pogu, līdz tiek parādīta izvēlnē "Iestatīt Wi-Fi savienojumu" . Nospiediet labo pogu, lai parādītu attiecīgo iestatījumu lapu. Nospiediet un 2 sekundes turiet labo pogu, līdz virs labās pogas mirgo simbols "•". Piedziņas mašīnas piekļuves punkts tagad ir redzams mobilajai ierīcei.
- Mobilajā gala ierīcē atveriet Wi-Fi iestatījumus (WLAN). Ja nepieciešams, mobilajā gala ierīcē ieslēdziet Wi-Fi. Papildinformāciju skatiet mobilās ierīces ražotāja informācijā.
- Atlasiet piedziņas mašīnas piekļuves punktu "RE-AP sērijas numurs".
- Kad tiek prasīts, ievadiet WPA2 paroli "12345678", lai šifrētu datu pārsūtīšanu starp piedziņas mašīnu un mobilo gala ierīci un izveidotu savienojumu. Ja parole jau ir saglabāta mobilajā ierīcē, parole nav jāievada atkārtoti; paroles uzvedne vairs netiek rādīta.

Mobilajā ierīcē automātiski tiek atvērta konfigurācijas lapa "Wi-Fi SELECTION" (8. attēls).

Norādījums: Ja konfigurācijas lapa netiek atvērta automātiski, mobilajā gala ierīcē atveriet tīmekļa pārliukprogrammu un adreses joslā ievadiet piedziņas mašīnas piekļuves punkta IP adresi <http://192.168.4.1>.

2.4.3. Caur internetu savienot piedziņas mašīnu ar mākonī

Caur internetu savienojiet piedziņas mašīnu ar mākonī, izmantojot pieejamo Wi-Fi tīklu (8. attēls):

- Parādīto Wi-Fi tīklu sarakstā atlasiet Wi-Fi tīklu (H), ievadiet Wi-Fi paroli (E) un izveidojiet savienojumu ar ekrāna pogu "Save" (D). Norādījums: Wi-Fi tīklus, kas savienoti, izmantojot starpniekserveri, nevar izmantot. Šāds savienojums tiek izmantots, piemēram, viesu piekļuvei viesnīcās vai publiski pieejamos tīklos, un to bieži var atpazīt pēc tā, ka ir nepieciešams apstiprinājums sveiciena vai pieteikšanās lapā.

Simboli "Wi-Fi" un "Cloud" tiek parādīti rīkjoslā OLED displeja augšdaļā. Var paiet dažas minūtes, līdz tiks parādīta šī indikācija. Ja indikācija neparādās, izslēdziet un atkal ieslēdziet piedziņas mašīnu. Simboli "Wi-Fi" un "Cloud" tiek parādīti rīkjoslā OLED displeja augšdaļā.

REMS Akku-Press 22V ACC Connected var saglabāt līdz pat 10 Wi-Fi tīkliem. Piedziņas mašīna automātiski izveidos savienojumu, tiklīdz būs pieejams jau zināms Wi-Fi tīkls.

Atzīmējot izvēles rūtiņu "Show all" (A), tiek parādīti visi saglabātie Wi-Fi tīkli, tostarp tie, kas pašlaik nav pieejami. Ja vēlaties izmantot noteiktu saglabāto Wi-Fi tīklu no saglabāto Wi-Fi tīklu saraksta (I), atlasiet to un nospiediet pogu "Connect" (B). Lai izdzēstu saglabātu Wi-Fi tīklu, atlasiet to un nospiediet pogu "Delete network" (C).

Caur internetu savienojiet piedziņas mašīnu ar mākonī, izmantojot mobilās ierīces tīklāju (8. attēls):

Kā alternatīvu piedziņas mašīnas pievienošanai, izmantojot pieejamo Wi-Fi tīklu, piedziņas mašīnu var savienot arī, izmantojot mobilās ierīces tīklāju.

Mobilās ierīces ar Android operētājsistēmu:

- Savienojiet mobilo ierīci ar piedziņas mašīnu (skatīt "2.4.2. Savienot mobilo ierīci ar piedziņas mašīnu").
- Konfigurācijas lapā "Wi-Fi SELECTION" (8. attēls) atlasiet "other SSID" (G) un ievades laukā ievadiet tīklāja nosaukumu.
- Ievadiet paroli un saglabājiet ar ekrāna pogu "Save" (D). Tīklāja nosaukums parādīsies pieejamo Wi-Fi tīklu sarakstā (H).
- Aktivizējiet tīklāju, izmantojot mobilās ierīces vadības centru. Jāpiebilst, ka mobilajā ierīcē tīklāja joslas platumam jābūt iestatītam uz 2,4 GHz. Papildinformāciju skatiet mobilās ierīces ražotāja informācijā.

Pēc neilgas gaidīšanas piedziņas mašīna izveido savienojumu ar tīklāju. Simboli "Wi-Fi" un "Cloud" tiek parādīti rīkjoslā OLED displeja augšdaļā. Var paiet dažas minūtes, līdz tiks parādīta šī indikācija. Ja indikācija neparādās, izslēdziet un atkal ieslēdziet piedziņas mašīnu. Simboli "Wi-Fi" un "Cloud" tiek parādīti rīkjoslā OLED displeja augšdaļā.

Mobilās ierīces ar iOS operētājsistēmu:

- Savienojiet mobilo ierīci ar piedziņas mašīnu (skatīt "2.4.2. Savienot mobilo ierīci ar piedziņas mašīnu").
- Konfigurācijas lapā "Wi-Fi SELECTION" (8. attēls) atlasiet "other SSID" (G) un ievades laukā ievadiet mobilās ierīces tīklāja nosaukumu.
- Ievadiet paroli un saglabājiet ar ekrāna pogu "Save" (D). Tīklāja nosaukums parādīsies pieejamo Wi-Fi tīklu sarakstā (H).

- Aktivizējiet tīklāju mobilās ierīces vadības centrā. Atlasiet izvēlni "Iestatījumi" un atļaujiet piekļuvi sadaļā "Personīgais tīklājs". Jāpiebilst, ka mobilajā ierīcē tīklāja joslas platumam jābūt iestatītam uz 2,4 GHz. Operētājsistēmai iOS 15 un jaunākai versijai atlasiet "Maksimizēt saderību". Papildinformāciju skatiet mobilās ierīces ražotāja informācijā.
- Atstājiet atvērtu aktivizēšanas lapu "Personīgais tīklājs" un uzgaidiet vismaz 10 s.

Norādījums: Savienojums ar mobilās ierīces tīklāju ir iespējams tikai tad, ja aktivizācijas lapa paliek atvērta.

Pēc neilgas gaidīšanas piedziņas mašīna izveido savienojumu ar tīklāju. Simboli "Wi-Fi" un "Cloud" tiek parādīti rīkjoslā OLED displeja augšdaļā. Var paiet dažas minūtes, līdz tiks parādīta šī indikācija. Ja indikācija neparādās, izslēdziet un atkal ieslēdziet piedziņas mašīnu. Simboli "Wi-Fi" un "Cloud" tiek parādīti rīkjoslā OLED displeja augšdaļā.

Aktivizēt/deaktivizēt Wi-Fi

Wi-Fi var aktivizēt/deaktivizēt tieši, izmantojot kreiso/labo taustiņu (22). Vienlaicīgi nospiediet un 2 sekundes turiet kreiso/labo pogu. Kad Wi-Fi ir deaktivizēts, rīkjoslā OLED displeja augšdaļā tiks parādīts simbols "x". Kad Wi-Fi ir aktivizēts, pēc veiksmīga savienojuma izveides rīkjoslā OLED displeja augšdaļā tiek parādīti simboli "Wi-Fi" un "Cloud" .

Uzmanību: Ja OLED displejā ir redzams "Skaitītājs 1" vai "Skaitītājs 2", aktivizējot/deaktivizējot Wi-Fi, nepareizi nospiežot kreiso/labo pogu, skaitītājs var nejauši tiek atiestatīts.

2.5. REMS servisa portāls (<https://service.rems.de>)

2.5.1. Connected funkcijas

Kad produkts ar Connected funkcijām ir reģistrēts, lietotājs var izmantot dažādas papildu, no produkta atkarīgas funkcijas un veikt piedziņas mašīnas iestatījumus REMS servisa portālā.

Skatīt arī www.rems.de → Servisa portāls



2.5.2. Pārvaldīt produktus

Atlasiet izvēlnes vienumu "Connected" → "Pārvaldīt produktus". Parādīt visus lietotājam reģistrētos produktus, produktus ar lietotājam piešķirtajām piekļuves tiesībām un produktus ar atceltu reģistrāciju. Lai iegūtu detalizētu piedziņas mašīnas skatu, atlasiet atbilstošo sērijas numuru.

nnnnnn-jjjj PRODUKTA PARVALDĪŠANA

REMS Akku-Press 22V ACC Connected

Indikācija: Sērijas numurs, produkts, komentāri, reģistrācijas datums, savienojuma statuss, skaitītāji 1 un 2 (presēšanas operāciju skaits, darbības laiks, atjaunināšanas laiks, skaitītāja atiestatīšana), kopējais skaitītājs (presēšanas operāciju skaits, darbības laiks, atjaunināšanas laiks), nākamais serviss (dienas), programmaparatūras versija, lietošanas instrukcija, piešķirtas tiesības

ekrāna pogām:

Parādīt presēšanas operācijas	Presēšanas operāciju, spiediena un laika diagrammu un balss ziņojumu pārskats
Protokoli	Izveidot, rediģēt, dzēst protokolus, lejupeļādēt protokolus
Reģistrācijas atcelšana*)	Atcelt piedziņas mašīnas reģistrāciju
Piekļuves tiesību piešķiršana*)	Piešķirt citiem lietotājiem piekļuves tiesības piedziņas mašīnai*)
Kartei	Atvērt karti ar piedziņas mašīnas presēšanas vietām

*) Indikācija pieejama tikai lietotājam, kurš reģistrējis piedziņas mašīnu

Iestatījums servisa portālā:

Datuma formāts	YYYY-MM-DD*)
Laika formāts	MM/DD/YYYY, DD.MM.YYYY
Laika josla	12, 24*)
Spiediena vienība	Laika joslas izvēle, (UTC+01:00)*)
Skaitītāja indikācija zem smaidiņa	bar*), psi
Lietošanas bloķējums	bez indikācijas, skaitītājs 1, skaitītājs 2, kopējais skaitītājs
Lietošanas bloķējums	ieslēgts, izslēgts*)
Aptaujas intervāls [dienu(s)]	brīvi izvēlams, (0)*)
Gaidīšanas režīma laiks [min]	2-20, (10)*)
ACC kustības režīms	ieslēgts*), izslēgts
Apgaismojuma ilgums, gaismas diodes [s]	0-120, (120)*)
Spilgtums [%]	1-100 (100)*)
Paziņojumu signāli	ieslēgti*), izslēgti
Programmaparatūras versija	Pašreiz instalētās programmaparatūras versijas indikācija

*) Rūpnīcas iestatījums

Izmainītie iestatījumi jāapstiprina ar ekrāna pogu "Pārņemt izmaiņas".

Kļūda:

Pēdējo kļūdu ziņojumu saraksts

2.5.3. REMS Akku-Press Connected presēšanas operācijas Atlasiet izvēlnes vienumu "Connected" → "Akku-Press Connected presēšanas operācijas". Parādīt presēšanas operācijas visiem lietotāju reģistrētajiem produktiem, produktiem ar lietotājam piešķirtajām piekļuves tiesībām un produktiem ar atceltu reģistrāciju. Lai iegūtu detalizētu presēšanas operācijas skatu, atlasiet atbilstošo presēšanas operāciju.

Presēšanas operācija nnnn DETALIZĒTA INFORMĀCIJA

Sērijas numurs nnnnnn-ijj

REMS Akku-Press 22V ACC Connected

Parādīt detalizētu informāciju par presēšanas operāciju: Presēšanas datums un laiks, presēšanas spiediens specifikācijas robežās, akumulatora spriegums presēšanas procesā, strāva, kad tas ir izslēgts, atlikušā akumulatora jauda, maksimālā strāva, piedziņas mašīnas iekšējā temperatūra, presēšanas laiks, presēšanas operāciju skaitlītājs 1, darbības laika skaitlītājs 1, presēšanas operāciju skaitlītājs 2, darbības laika skaitlītājs 2, kopējā presēšanas operāciju skaita skaitlītājs, kopējā darbības laika skaitlītājs.

Laukā "Piezīmes" var ievadīt tekstu par katru presēšanas operāciju. Kā alternatīvu balsis ierakstu var pārveidot par rediģējamu tekstu, izmantojot "Speech-to-Text" (runas atpazīšanu). Pārveidotais teksts tiek parādīts laukā "Piezīmes". Pārveidotais teksts lietotājam ir jāpārbauda un, ja nepieciešams, jālabo.

Attēlus (jpg, png) katrai presēšanas operācijai var augšupielādēt sadaļā "Attēli". Lai to izdarītu, nospiediet pogu "+ Augšupielādēt attēlus", atlasiet attēlus un apstipriniet. Alternatīvi, ar "drag-and-drop" funkcijas palīdzību attēlus var vilkt tieši uz pogas "+ Augšupielādēt attēlus". Abos gadījumos attēli tiek augšupielādēti automātiski un ir pieejami kā sīktēli. Parādīto attēlu var izdzēst, izmantojot simbolu "Atkrītne". Sīktēlus var skatīt arī pilnkrāna režīmā. Bultiņu taustiņus var izmantot, lai pārslēgtos starp dažādiem attēliem.

Veidojot protokolu, protokola apakšā tiek uzskaitīti atlasītajām presēšanas operācijām augšupielādētie attēli, kas sagrupēti pēc piedziņas mašīnas sērijas numura un presēšanas operācijas numura.

Dzēšot lietotāja kontu, augšupielādētie attēli tiek automātiski izdzēsti.

Turklāt tiek parādīta aptuvena vieta un presēšanas operācijas spiediena un laika diagramma. Lai noteiktu presēšanas vietu (ģeolokācija), presēšanas brīdī ir jābūt ieslēgtai piedziņas mašīnas Wi-Fi funkcijai un Google Geolocation API jāspēj noteikt lietošanas vietu pēc pārraidītās Wi-Fi informācijas.

Lai aizsargātu lietotāja atrašanās vietas konfidencialitāti, lietotājs var apslēpt presēšanas vietas ģeogrāfiskās koordinātas. Apslēpšana izraisa sākotnējās presēšanas vietas ģeogrāfisko koordinātu kvalitātes pasliktināšanos. Šo darbību nevar atsaukt.

2.5.4. REMS Akku-Press Connected protokoli

Lapa "Presēšanas operāciju protokoli" tiek atvērta, izmantojot cilni "Connected" → "REMS Akku-Press Connected protokoli". Protokolus var izveidot, rediģēt, dzēst vai saglabāt, izmantojot lejupielādi.

Presēšanas operāciju protokolu #nnnn rediģēšana

Atlasiet "Rediģēt", lai atvērtu lapu attiecīgā protokola rediģēšanai. Ievadiet datus laukos "Operācijas sākums", "Operācijas beigas", "Izplūdtājs", "Pasūtītājs", "Papildinformācija". Datus laukos "Izplūdtājs" un "Pasūtītājs" var ievadīt tikai tad, ja ir apstiprināta iepriekš esošā izvēles rūtiņa.

Izmantojiet izvēlnes rūtiņu, lai atlasītu presēšanas operācijas, kas jāiekļauj protokolā. Nospiediet pogu "Iekļaut", lai iekļautu protokolā atlasītās presēšanas operācijas. Protokols tiek izveidots un ir pieejams arī lejupielādei.

Protokolos var izvietot savu uzņēmuma logotipu. Lai to izdarītu, saglabājiet uzņēmuma logotipu REMS servisa portālā sadaļā "Lietotāja izvēlne" → "Mainīt lietotāja datus". Ja uzņēmuma logotips tiek saglabāts, tas tiks iekļauts protokolā.

3. Darbs

3.1. Presēšanas process

⚠ UZMANĪBU

Ja piedziņas mašīna tiek glabāta ilgāku laiku, pirms atkārtotas lietošanas spiediena samazināšanas vārsts vispirms ir jāaktivizē, nospiežot atiestatīšanas taustiņu (12). Ja vārsts nekustas vai kustas grūti, presēšanu nedrīkst veikt. Šajā gadījumā piedziņas mašīna jānodod autorizētā REMS klientu apkalpošanas centrā pārbaudes veikšanai.

Pirms katras lietošanas reizes jāpārbauda, vai presēšanas knaiblēm, presēšanas gredzenam vai starpknaiblēm, īpaši presēšanas kontūram (10, 16) vai presēšanas spīlēm (9) vai visiem 3 presēšanas segmentiem (15) nav bojājumu un nolietojuma pazīmju. Nelietojiet bojātas vai nolietotas presēšanas knaibles, presēšanas gredzenus vai starpknaibles. Pretējā gadījumā pastāv nepienācīgas presēšanas vai nelaimes gadījuma risks.

Pirms katras lietošanas reizes veicama testa presēšana ar piedziņas mašīnu ar atbilstošām presēšanas knaiblēm, presēšanas gredzenu un starpknaiblēm ar ievietotu presēšanas savienotāju. Presēšanas knaiblēm (1), presēšanas gredzenam (14) ar starpknaiblēm mehāniski jāder piedziņas mašīnā, lai tās varētu pienācīgi saslēgties. Presēšanas knaiblēm (1. attēls), presēšanas gredzenam (PR-3B) (6. attēls), 45° presēšanas gredzenam (PR-2B) (7. attēls), presēšanas gredzenam S (PR-2B) (7. attēls) pēc presēšanas beigām presēšanas spīles (9) pilnīgi aizveras pie "A". Presēšanas knaiblēm (PZ-4G) (3. attēls) un presēšanas knaiblēm (PZ-S) (4. attēls) pēc presēšanas beigām presēšanas spīles (9) pilnīgi aizveras gan pie "A", gan pretī esošajā pusē pie

"B". Presēšanas gredzenam (PR-3S) (5. attēls) pēc presēšanas beigām presēšanas segmenti (15) pilnīgi aizveras gan pie "A", gan pretī esošajā pusē pie "B". Jāpārbauda savienojuma hermetiskums (jāievēro nacionālās prasības, noteikumus un direktīvas).

Ja presēšanas knaibļu vai presēšanas gredzena aizvēršanas gaitā presēšanas buksē izveidojas ievērojama atskarpe, presējums var būt nepareizs vai nehermetisks (sk. "5. Traucējumi").

⚠ UZMANĪBU

Lai novērstu piedziņas mašīnas bojājumus, pievērsiet uzmanību tam, lai darba situācijās, kas attēlotas 10. līdz 12. attēlā, starp presēšanas knaiblēm, presēšanas gredzenu, starpknaiblēm, veidgabalu un piedziņas mašīnu nebūtu spriegojuma. Šīs prasības neievērošanas gadījumā pastāv lūzuma risks, lidojošās daļas var izraisīt nopietnus savainojumus.

1.3.1. Piedziņas mašīnas ieslēgšana un izslēgšana

REMS Akku-Press 22 V ACC Connected var ieslēgt, nospiežot ieslēgšanas/izslēgšanas pogu (24). Pēc ieslēgšanas OLED displejā tiek parādīta sveiciens lapa. Pēc tam, ja nepieciešams, tiks parādīti ziņojumi. Piedziņas mašīna ir gatava darbam, tiklīdz OLED displejā tiek parādīta sākuma lapa ar datumu, laiku un piedziņas mašīnas tipu. Lai izslēgtu piedziņas mašīnu, nospiediet un 2 sekundes turiet ieslēgšanas/izslēgšanas pogu. Ja piedziņas mašīna netiek lietota, tā paliek gaidstāves režīmā un izslēdzas pēc gaidstāves laika beigām. Gaidstāves laiku var mainīt REMS servisa portālā.

Ja piedziņas mašīna tiek ieslēgta bez interneta savienojuma, datumu un laiku var iestatīt manuāli. Ja ir interneta pieslēgums, datums un laiks tiek automātiski izgūts no interneta, kad tiek ieslēgta piedziņas mašīna; manuāla iestatīšana tad nav iespējama. Ja, neskatoties uz esošu interneta savienojumu, tiek parādīts nepareizs laiks, pārbaudiet REMS servisa portālā, vai ir iestatīta pareizā laika josla.

2.3.1. Darba norise

Saspiediet presēšanas knaibles (1) kopā ar roku tik tālu, lai presēšanas knaibles varētu pārspiest presēšanas savienotāju. Novietojiet piedziņas mašīnu ar presēšanas knaiblēm uz presēšanas veidgabala taisnā leņķī pret caurules asi. Atlaidiet presēšanas knaibles, lai tās aizvērtos ap presēšanas veidgabalu. Turiet piedziņas mašīnu aiz korpusa roktura (6) un aiz slēdža roktura (8).

Novietojiet presēšanas gredzenu (14) ap presēšanas savienotāju. Starpknaibles (13) ielieciet piedziņas mašīnā un nobloķējiet knaibļu fiksējošo tapu. Starpknaibles (13) ar rokām savelciet kopā tā, lai starpknaibles varētu pielikt pie presēšanas gredzena. Atlaidiet starpknaibles, lai starpknaibļu rādīsi/pussfēras cieši piegulētu presēšanas gredzena stiprinājuma tapām/pussfēriskajām gultnēm un presēšanas gredzens presēšanas veidgabalam (9. attēls). Izmantojot 45° presēšanas gredzenu (PR-2B), pārliecinieties, ka starpknaibles Z1 tiek izmantotas tikai zem 45° (7. attēls). Ar presēšanas gredzenu S (PR-2B) starpknaibles Z8 var piestiprināt tā, lai tās varētu laideni pagriezt (7. attēls).

IEVĒRĪBA

Izmantojiet tikai presēšanas gredzenam un radiālajai presei paredzētas starpknaibles, skatīt "2.2. Presēšanas knaibļu montāža (nomaļa),...". Šī ierobežojuma neievērošanas rezultātā iespējami nepareizi vai neblīvi presēti savienojumi, kā arī presēšanas gredzena un starpknaibļu bojājumi.

Atlasīt ACC kustības režīmu (skatīt "3.1.4. Funkcionālā drošība").

Turiet nospiestu drošības kontaktslēdzi (7) un sāciet presēšanas procesu. Norādījums: Presēšanas var veikt tikai tad, kad piedziņas mašīna rāda sākuma ekrānu vai atrodas izvēlnē "Presēšana".

Presēšanas spiediena indikatora (20) krāsainā gaismas diode un OLED displejs (21) parāda, vai piedziņas mašīnas presēšanas spiediens atbilst specifikācijai.

Ar rokām saspiediet kopā presēšanas knaibles tā, lai tās kopā ar piedziņas mašīnu varētu novilkt no presēšanas veidgabala. Ar rokām savelciet kopā starpknaibles tā, lai tās kopā ar piedziņas mašīnu varētu novilkt no presēšanas gredzena. Ar rokām atveriet presēšanas gredzenu tā, lai to varētu novilkt no presēšanas veidgabala.

3.3.1. Uzraudzība presēšanas laikā un balss ierakstīšana

Izvēlne "Presēšana" tiek automātiski parādīta piedziņas mašīnas OLED displejā, tiklīdz ar drošības kontaktslēdzi tiek sākts presēšanas process.

Izvēlne "Presēšana" Presēšanas spiediena indikācija, ACC kustības režīms, presēšanas spiediena novērtējums, spiediena-laika diagramma, balss ierakstu izveidošana	
	Presēšana Indikācija: Presēšanas spiediens presēšanas procesa laikā Maksimālais presēšanas spiediens presēšanas procesā ACC kustības režīms: ON/OFF

	Presēšanas spiediena uzraudzība Indikācija "smejošs smaidiņš" = presēšanas spiediens specifiskācijas robežās
	Presēšanas spiediena uzraudzība Indikācija "skumjš smaidiņš" = presēšanas spiediens ārpus specifiskācijas robežām, spiediens zemāks par minimālo
	Presēšanas spiediena uzraudzība Indikācija "skumjš smaidiņš" un motors atslēdzas = presēšanas spiediens ārpus specifiskācijas robežām, spiediens augstāks par maksimālo
Presēšanas operāciju skaita indikācija skaitītājs 1, skaitītājs 2 vai kopējais skaitītājs, var izvēlēties REMS servisa portālā	
	Indikācija: Spiediena-laika diagramma ● REC : Balss ierakstu izveidošana

Presēšanas procesā tiek uzraudzīts presēšanas spiediens. Pēc presēšanas procesa pabeigšanas OLED displejā tiek parādīts "smejošs smaidiņš", ja presēšanas spiediens bijis specifiskācijas robežās. Ja paziņojuma signāli ir ieslēgti, presēšanas beigās atskan īss paziņojuma signāls. Nākamā presēšanas operāciju var sākt, tieši nospiežot drošības kontaktslēdzi. Ja tiek parādīts "skumjš smaidiņš" un presēšanas spiediena indikatora gaismas diodes iedegas sarkanā krāsā, presēšanas spiediens bija zemāks par specifiskāciju (spiediens zemāks par minimālo). Ja tiek parādīts "skumjš smaidiņš", presēšanas spiediena indikatora gaismas diodes iedegas sarkanā krāsā un piedziņas mašīnas motors ir izslēgts, presēšanas spiediens bija lielāks par specifiskāciju (spiediens lielāks par maksimālo). Ja paziņojuma signāli ir ieslēgti, abos gadījumos presēšanas beigās atskan divi īsi paziņojuma signāli. Nospiediet atiestatīšanas taustiņu un turiet nospiestu, līdz presēšanas rullīši ir pilnīgi atvilkti atpakaļ. Ja presēšanas spiediens bija ārpus specifiskācijas, jaunu presēšanas procesu var sākt tikai tad, ja indikācijā "skumjš smaidiņš" tiek nospiesta labā poga (22). Izveidotais presēšanas savienojums varētu būt nelietojams. Šādos gadījumos mēs iesakām piedziņas mašīnu nodot autorizētā REMS klientu apkalpošanas centrā remonta/pārbaudes veikšanai.

IEVĒRĪBAI

Ja presēšanas spiediens ir specifiskācijas robežās un OLED displejā ir redzams "smejošs smaidiņš", nevar pieņemt, ka presēšanas knaibles, presēšanas gredzens un presēšanas segmenti presēšanas procesa beigās bija aizvērti. Katra presēšanas procesa beigās kontrolējiet pilnīgo aizvēršanos, skatīt "3.1.4. Funkcionālā drošība".

Izsaukt spiediena un laika diagrammu un izveidot balss ierakstu

Kamēr viens no diviem smaidiņiem ir redzams OLED displejā, var izsaukt veiktās presēšanas operācijas spiediena un laika diagrammu. Nospiediet labo pogu (22), lai parādītu presēšanas operācijas spiediena un laika diagrammu. Katrai presēšanas operācijai var veikt balss ierakstu. Kamēr tiek turēta nospiesta kreisā poga, tiek veikts balss ieraksts. Balss ieraksta veikšanas laikā migro "REC". Ja kreisā poga tiek atlaista, balss ierakstīšana beidzas. Vēlreiz turot nospiestu kreiso pogu, var sākt jaunu balss ierakstu un tiks pārrakstīts iepriekšējais balss ieraksts. Šo procesu var atkārtot tik bieži, cik nepieciešams.

Ja presēšanas laikā nav interneta savienojuma ar mākonī, ierakstītās spiediena un laika diagrammas un balss ieraksti tiek saglabāti piedziņas mašīnas atmiņā. Ja atmiņa ir pilna, vecākie dati saturs tiks pārrakstīti. Nākamajā reizē, kad tiek palaista piedziņas mašīna, pārrakstīšana tiek norādīta ar ziņojumu "Atmiņa ir pilna" OLED displejā. Ziņojums tiek apstiprināts, nospiežot labo pogu. Lai izvairītos no datu zuduma, ieteicams izveidot interneta savienojumu ar mākonī. Tiklīdz atkal ir interneta savienojums ar mākonī, dati no atmiņas tiek automātiski pārsūtīti uz mākonī un atmiņa tiek iztukšota. Pēc tam pārsūtītos datus var izsaukt, izmantojot REMS servisa portālu.

4.3.1. Funkcionālā drošība

Piedziņas mašīnas ACC kustības režīmu var ieslēgt un izslēgt REMS servisa portālā, un tas tiek parādīts OLED displejā, tiklīdz ar drošības kontaktslēdzi tiek sāta presēšana (sk. "2.5.2. Produktu pārvaldīšana"). Turiet nospiestu drošības kontaktslēdzi (7).

Izmantojot ieslēgto ACC kustības režīmu, piedziņas mašīna automātiski pabeidz presēšanas procesu, nosūtot akustisku signālu (knakšķēšana), un automātiski atgriežas atpakaļ (piespiedu funkciju izpilde).

Izmantojot izslēgto ACC kustības režīmu, piedziņas mašīna apstājas īsi pirms nepieciešamā presēšanas spiediena sasniegšanas. Šādā veidā var labāk novērot presēšanas knaibļu, presēšanas gredzena un presēšanas segmentu pilnīgo aizvēršanos presēšanas procesa beigās. Presēšanas process jāturpina, vēlreiz nospiežot drošības kontaktslēdzi. Piedziņas mašīna automātiski pabeidz presēšanas procesu, nosūtot akustisku signālu (knakšķēšana), un automātiski atgriežas atpakaļ (piespiedu funkciju izpilde).

IEVĒRĪBAI

Nevainojama presēšana tiek nodrošināta tikai tad, ja presēšanas knaibles, presēšanas gredzens un presēšanas segmenti ir pilnīgi aizvērti. Presēšanas knaiblēm (1. attēls), presēšanas gredzenam (PR-3B) (6. attēls), 45° presēšanas gredzenam (PR-2B) (7. Attēls), presēšanas gredzenam S (PR-2B) (7. attēls) pēc presēšanas beigām presēšanas spīles (9) pilnīgi aizveras pie "A". Presēšanas knaiblēm (PZ-4G) (3. attēls) un presēšanas knaiblēm (PZ-S) (4. attēls) pēc presēšanas beigām presēšanas spīles (9) pilnīgi aizveras gan pie "A", gan pretī esošajā pusē pie "B". Presēšanas gredzenam (PR-3S) (5. attēls) pēc presēšanas beigām presēšanas segmenti (15) pilnīgi aizveras gan pie "A", gan pretī esošajā pusē pie "B". Ja presēšanas knaibļu, presēšanas gredzena vai presēšanas segmentu aizvēršanās gaitā presēšanas buksē izveidojas ievērojama atskarpe, presējums var būt nepareizs vai nehermētisks (sk. "5. Traucējumi").

5.3.1. Darba drošība

Drošības kontaktslēdzis (7) ļauj nekavējoties izslēgt piedziņas mašīnu jebkurā laikā, bet īpaši briesmu gadījumā. Piedziņas mašīnu var pārslēgt atpakaļgaitā jebkurā pozīcijā, nospiežot atiestatīšanas pogu (12).

3.2. Lietošanas bloķējumi

REMS servisa portālā, reģistrētai piedziņas mašīnai var iestatīt dažādus lietošanas bloķējumus. Iestatījumi tiek saglabāti mākonī, izmantojot pogu "Nosūtīt izmaiņas". Nākamajā reizē, kad piedziņas mašīna tiek savienota ar mākonī, iestatījumi tiks pārņemti piedziņas mašīnā. Kad ir iestatīts lietošanas bloķējums, OLED displejā parādās ziņojums.

3.1.2. Lietošanas bloķējums A

Lietošanas bloķējumu A var ieslēgt/izslēgt REMS servisa portālā. Ja piedziņas mašīna ir bloķēta, presēšanu vairs nevar veikt, kamēr lietošanas bloķējums nav atcelts. OLED displejā ir redzams simbols "Lietošanas bloķējums A" QR kods tiek parādīts OLED displejā, nospiežot labo pogu (22). Ar mobilo ierīci skenējiet QR kodu un mainiet piedziņas mašīnas lietošanas bloķējumu REMS servisa portālā.

3.2.2. Lietošanas bloķējums B

REMS servisa portālā var norādīt atgriezeniskās saites periodu dienās, kura laikā piedziņas mašīnai jāpievienojas mākonim caur internetu. Ja šajā periodā nav atgriezeniskās saites uz mākonī, piedziņas mašīna tiek bloķēta. OLED displejā ir redzams simbols "Lietošanas bloķējums B" QR kods tiek parādīts OLED displejā, nospiežot labo pogu (22). Ar mobilo ierīci skenējiet QR kodu un mainiet piedziņas mašīnas lietošanas bloķējumu REMS servisa portālā.

Ja līdz atgriezeniskās saites perioda beigām ir atlikušas ≤ 3 dienas, simbols ar atlikušo dienu skaitu tiek parādīts 3 sekundes, kad piedziņas mašīna tiek ieslēgta. Ja līdz atgriezeniskās saites perioda beigām ir atlikušas ≤ 10 dienas, ieslēdzot piedziņas mašīnu, vienu reizi dienā displejā parādās mirgojošais simbols ar atlikušo dienu skaitu, kas jāapstiprina ar labo taustiņu (22). Ja tajā pašā dienā piedziņas mašīna tiek ieslēgta atkārtoti, simbols ar atlikušo dienu skaitu parādās uz 3 sekundēm, tomēr tas vairs nav jāapstiprina.

3.3.2. Lietošanas bloķējums C

REMS servisa portālā laika un datumu diapazonus var definēt kā bloķēšanas laikus. Šajos bloķēšanas laikos piedziņas mašīna ir bloķēta. OLED displejā ir redzams simbols "Lietošanas bloķējums C" QR kods tiek parādīts OLED displejā, nospiežot labo pogu (22). Ar mobilo ierīci skenējiet QR kodu un mainiet piedziņas mašīnas lietošanas bloķējumu REMS servisa portālā.

3.4.2. Lietošanas bloķējums D



REMS servisa portālā var definēt maksimālo pieļaujamo presēšanas operāciju skaitu, pēc kura piedziņas mašīna tiek bloķēta. OLED displejā ir redzams simbols "Lietošanas bloķējums D" QR kods tiek parādīts OLED displejā, nospiežot labo pogu (22). Ar mobilo ierīci skenējiet QR kodu un mainiet piedziņas mašīnas lietošanas bloķējumu REMS servisa portālā.

Ja atlikuši mazāk par 10% no maksimāli iespējamā presēšanas operāciju skaita, simbols ar atlikušo presēšanas operāciju skaitu tiek parādīts 3 sekundes, kad piedziņas mašīna tiek ieslēgta. Ja tikuši mazāk par 3% no maksimāli iespējamā presēšanas operāciju skaita, ieslēdzot piedziņas mašīnu, vienu reizi dienā displejā parādās mirgojošais simbols ar presēšanas operāciju skaitu, kas jāapstiprina ar labo taustiņu (22). Ja tajā pašā dienā piedziņas mašīna tiek ieslēgta atkārtoti, simbols ar atlikušo presēšanas operāciju skaitu parādās uz 3 sekundēm, tomēr tas vairs nav jāapstiprina.

3.3. Jaunas programmaparatūras versijas instalēšana, programmaparatūras versijas RESTORE, FACTORY RESET

3.3.1. Jaunas programmaparatūras versijas instalēšana

Jauna programmaparatūras versija ir pieejama lejupielādei, ja ir interneta savienojums, tā tiks lejupielādēta automātiski. Simbols augšējā rīkjoslā norāda, ka lejupielāde bija veiksmīga. No "Sākuma ekrāna" izsauciet informācijas lapu "Programmaparatūras versija" Ja ir interneta savienojums ar mākonī, simbols "Pieejama jauna programmaparatūras versija" tiek parādīts

virs labās pogas (22), tiklīdz instalēšanai ir pieejama jauna programmaparatūras versija. Turiet pogu nospiestu 2 sekundes. E-pasts ar saiti uz aktuālo informāciju par datu aizsardzību tiek nosūtīts uz lietotāja reģistrētajām e-pasta adresēm un lietotājiem, kuriem ir piešķirtas piekļuves tiesības piedziņas mašīnai, un OLED displejā parādās uzvedni iepazīties ar informāciju  par datu aizsardzību. Vēlreiz nospiediet un 2 sekundes turiet labo pogu, lai apstiprinātu uzvedni. Jaunās programmaparatūras versijas instalēšana sākas tikai pēc apstiprināšanas. Simbols "Instalēšana"  plaši tiek parādīts OLED displejā. Pēc veiksmīgas instalēšanas piedziņas mašīna restartējas un ir gatava darbam. Instalējot jaunu programmaparatūras versiju, parasti saglabājas saglabātie Wi-Fi tīkli un piedziņas mašīnas iestatījumi.

Jaunu programmaparatūras versiju var instalēt tikai tad, ja vismaz viena pakāpeniskās uzlādes statusa indikācijas gaismas diode iedegas zaļā krāsā, norādot, ka akumulatora uzlādes līmenis ir pietiekams. Instalēšanas laikā neizņemiet akumulatoru, neatvienojiet barošanas avotu un neizslēdziet piedziņas mašīnu, jo tas var sabojāt piedziņas mašīnu.

3.3.2. Programmaparatūras versijas RESTORE

Ja instalētā programmaparatūras versija nedarbojas pareizi, agrāku programmaparatūras versiju var atjaunot, izmantojot "RESTORE Firmware-Version". Ja piedziņas mašīnā darbojas iepriekšējā programmaparatūras versija, piedziņas mašīna veic šīs programmaparatūras versijas "local RESTORE". Ja programmaparatūras versija nav pieejama, mašīna veic "Wi-Fi RESTORE", caur Wi-Fi automātiski ielādējot piedziņas mašīnā funkcionējošu programmaparatūras versiju. Veicot programmaparatūras RESTORE, parasti saglabājas saglabātie Wi-Fi tīkli un piedziņas mašīnas iestatījumi.

Pārliecinieties, vai ir interneta savienojums ar mākonī. Vienlaicīgi nospiediet un 10 sekundes turiet kreiso pogu (22) un ieslēgšanas/izslēgšanas pogu (24). Atkarībā no pieejamības OLED displejā tiks parādīts "local RESTORE" vai "Wi-Fi RESTORE".

Local RESTORE

Tiek atjaunota iepriekš izmantotā programmaparatūras versija: Piedziņas mašīnas OLED displejā tiek parādīts "local RESTORE". Nospiediet un turiet labo pogu (22) 2 sekundes. OLED displejā parādās simbols "Instalēšana" , norādot uz iepriekš izmantotās programmaparatūras versijas instalēšanu. Pēc veiksmīgas instalēšanas piedziņas mašīna automātiski restartējas un ir gatava darbam.



Wi-Fi RESTORE

Ja piedziņas mašīnā nav pieejama iepriekšējā programmaparatūras versija, serverī saglabātā programmaparatūras versija tiek lejupielādēta, izmantojot esošo Wi-Fi savienojumu: Piedziņas mašīnas OLED displejā tiek parādīts "Wi-Fi RESTORE". Turiet labo pogu nospiestu (22) 2 sekundes. Ja apakšējā labajā stūrī nav punkta, tas nozīmē, ka nav Wi-Fi savienojuma. Šādā gadījumā izveidojiet savienojumu ar Wi-Fi, lai turpinātu procesu. Pēc veiksmīgas instalēšanas piedziņas mašīna restartējas un ir gatava darbam.

Ja RESTORE laikā rodas kļūda, piedziņas mašīna automātiski restartējas. Piedziņas mašīnā instalētā programmaparatūras versija paliek nemainīga.

3.3.3. FACTORY RESET

Piedziņas mašīnu var atiestāfēt uz rūpnīcas iestatījumiem, izmantojot FACTORY RESET. Wi-Fi tīkli, skaitītājs 1 un skaitītājs 2, kas saglabāti piedziņas mašīnā, kā arī iekšējās atmiņas saturs tiek neatgriezeniski izdzēsti.

Nospiediet labo pogu (22), lai parādītu izvēlni "Iestatījumi" . Vēlreiz nospiediet labo taustiņu. Nospiediet kreiso pogu, lai parādītu iestatījumu lapu "FACTORY RESET" . Veicot programmaparatūras FACTORY RESET, saglabātie Wi-Fi tīkli un piedziņas mašīnas iestatījumi nesaglabājas.

Norādījums: Ja OLED displejā tiek parādīta informācijas lapa "Izlasīt lietošanas instrukciju",  ir iestatīts lietošanas bloķējums. Lietošanas bloķējums ir jāatceļ REMS servisa portālā.

- Turiet labo pogu nospiestu 2 sekundes.
- "FACTORY RESET" uz īsu brīdi parādās displejā, un piedziņas mašīna tiek restartēta.

3.4. Mašīnas stāvokļa kontrole ar akumulatora dzijās izlādes aizsardzību

REMS Akku-Press 22 V ACC Connected ir aprīkota ar elektronisku mašīnas statusa kontroli (17) ar pārslodzes drošinātāju, kas nodrošina aizsardzību no pārāk augstām strāvām, un uzlādes stāvokļa indikatoru (17) ar 2 krāsu - zaļu/sarkanu - gaismas diodēm. Gaismas diode deg zaļā krāsā, ja akumulators ir pilnīgi vai pietiekami uzlādēts. Gaismas diode iedegas sarkanā krāsā, ja akumulators ir jāuzlādē, akumulatoram ir defekts vai piedziņas mašīna ir izslēgusies pārāk augstas strāvas dēļ. Ja šis stāvoklis iestājas presēšanas laikā, presēšanas process netiek pabeigts, presēšanas procesu var pabeigt tikai ar pilnīgi uzlādētu litija jonu akumulatoru. Ja piedziņas mašīna netiek lietota, gaismas diode nodziest pēc iestatītā gaidstāves laika beigām, bet atkal iedegas, kad piedziņas mašīna tiek atkal ieslēgta.

3.5. Pakāpeniska litija jonu 21,6 V akumulatoru uzlādes stāvokļa indikācija (20)

Pakāpeniskā uzlādes līmeņa indikācija attēlo akumulatora uzlādes līmeni ar 4 gaismas diodēm. Nospiežot taustiņu ar baterijas simbolu, uz dažām sekundēm iedegas vismaz viena gaismas diode. Jo vairāk gaismas diožu deg zaļā krāsā, jo lielāks ir akumulatora uzlādes līmenis. Ja viena gaismas diode deg sarkanā krāsā, akumulators jāuzlādē.

4. Uzturēšana labā stāvoklī

Blakus zemāk norādītajiem tehniskās apkopes pasākumiem, REMS piedziņas mašīnas kopā ar visiem instrumentiem (piemēram, presēšanas knaibles, presēšanas gredzeni ar starpknaiblēm) un piederumiem (piemēram, akumulatori, ātrās uzlādes ierīces, barošanas bloki) ieteicams vismaz reizi gadā nodot autorizētā REMS klientu apkalpošanas centrā apskates un elektroietaišu regulārās pārbaudes veikšanai. Vācijā šāda elektroietaišu pārbaude saskaņā ar DIN VDE 0701-0702, nelaimes gadījumu novēršanas noteikumu DGUV 3. instrukciju „Elektroietaisies un ražošanas līdzekļi” ir paredzēta arī mobilām elektroietaisēm. Turklāt jāievēro ekspluatācijas valstī spēkā esošās likumdošanas prasības, noteikumi un drošības prasības.

4.1. Apkope

BRĪDINĀJUMS

Atslēdziet tīkla kontaktdakšu vai izņemiet akumulatoru pirms tehniskās apkopes!

4.1.1. Presēšanas knaibles, presēšanas gredzeni, starpknaibles
Regulāri pārbaudiet presēšanas knaibļu, presēšanas gredzenu un starpknaibļu gaitas vieglumu. Ja nepieciešams, notīriet presēšanas knaibles, presēšanas gredzenus un starpknaibles un viegli ieeļļojiet presēšanas spīļu skrūves (11), presēšanas segmentus un starpspīles (1. att., 6 - 10) ar mašīnas eļļu. Neizjauciet presēšanas knaibles, presēšanas gredzenus un starpknaibles! Novērsiet nogulsņējumus presēšanas kontūrā (10, 16). Regulāri pārbaudiet visu presēšanas knaibļu, presēšanas gredzenu un starpknaibļu gatavību darbam, veicot testa presēšanu ar ieliktu presēšanas savienotāju (skatīt "3.1. Presēšanas process").

Uzturiet presēšanas knaibles, presēšanas gredzenus un starpknaibles tīrā stāvoklī. Tīriet ļoti netīras metāla daļas, piemēram, ar mašīnu tīrīšanas līdzekli REMS CleanM (preces Nr. 140119), pēc tam sargājiet no rūsas veidošanās.

Nelietojiet bojātas vai nolietotas presēšanas knaibles, presēšanas gredzenus vai starpknaibles. Ja jums rodas šaubas, nododiet piedziņas mašīnu kopā ar visām presēšanas knaiblēm, presēšanas gredzeniem un starpknaiblēm pārbaudes veikšanai autorizētā REMS klientu apkalpošanas centrā.

4.1.2. Piedziņas mašīna

Uzturiet presēšanas knaibļu turētāju tīru, jo īpaši regulāri notīriet presēšanas rullīšus (5) un knaibļu fiksējošās tapas (2) un pēc tam viegli ieeļļojiet tos ar mašīnas eļļu. Regulāri pārbaudiet piedziņas mašīnas funkcionālo drošību, veicot presēšanu ar presēšanas savienotāju, kuram ir nepieciešams maksimālais presēšanas spēks. Ja veicot presēšanu, presēšanas knaibles, presēšanas gredzens un presēšanas segmenti pilnīgi aizveras (skatīt augstāk) un presēšanas spiediens ir specifiskācijas robežās, piedziņas mašīnas funkcionālā drošība ir garantēta.

Plastmasas daļas (piemēram, korpusu, akumulatorus) tīriet tikai ar REMS CleanM (preces Nr. 140119) vai maigām ziepēm un mitru salveti. Neizmantojiet sadzīves tīrīšanas līdzekļus. Tie satur daudz ķīmisku vielu, kas var bojāt plastmasu. Nekādā gadījumā neizmantojiet benzīnu, terpentīnēļu, šķīdinātājus un līdzīgas vielas plastmasas detaļu tīrīšanai.

Uzmanieties, lai šķidrums nekad nenonāktu elektroinstrumenta iekšpusē. Nekādā gadījumā neiegremdējiet elektroinstrumentu šķīdumā.

4.1.3. Pogas baterijas nomaiga

REMS Akku-Press 22 V ACC Connected ir aprīkota ar pogas bateriju (CR2032 3V), lai uzturētu reāllaika pulksteni. Tiklīdz OLED displejā parādās ziņojums "Pogas baterija drīz tukša",  pogas baterija drīzumā jānomaina autorizētā klientu apkalpošanas centrā.

4.2. Pārbaude/remonts

BRĪDINĀJUMS

Atslēdziet tīkla kontaktdakšu vai izņemiet akumulatoru pirms remontdarbiem! Šos darbus drīkst veikt tikai kvalificēti speciālisti.

REMS Akku-Press 22 V ACC Connected blīvgredzeni (O-gredzeni) nolietojas. Tādēļ gredzeni laiku pa laikam jāpārbauda un jānomaina. Ja presēšanas spēks nav apmierinošs vai piedziņas mašīna zaudē eļļu, piedziņas mašīna jānodod autorizētā REMS klientu apkalpošanas centrā pārbaudes vai remonta veikšanai.

Piedziņa ar bezsuku līdzstrāvas motoru

REMS Akku-Press 22 V ACC Connected darbina bezsuku līdzstrāvas motors, kuram nav nepieciešama apkope. Oglekļa sukuks nav jāmaina.

IEVĒRĪBA!

Bojātas vai nolietotas presēšanas knaibles, presēšanas gredzenus un starpknaibles nedrīkst remontēt.

5. Traucējumi / kļūdu ziņojumi / attālinātā diagnostika

Lai novērstu radiālās bojājumus, pievērsiet uzmanību tam, lai darba situācijās, kas attēlotas 10. līdz 12. attēlā, starp presēšanas knaiblēm, presēšanas gredzenu, starpknaiblēm, veidgabalu un piedziņas mašīnu nebūtu spriegojuma.

⚠ UZMANĪBU

Ja piedziņas mašīna tiek glabāta ilgāku laiku, pirms atkārtotas lietošanas spiediena samazināšanas vārsts vispirms ir jāaktivizē, nospiežot atiestatīšanas taustiņu (12). Ja vārsts nekustas vai kustas grūti, presēšanu nedrīkst veikt. Šajā gadījumā piedziņas mašīna jānodod autorizētā REMS klientu apkalpošanas centrā pārbaudes veikšanai.

5.1. Traucējums: Nospiežot drošības kontaktslēdzi, piedziņas mašīna netiek palaista.

Cēlonis:

- Piedziņas mašīna ir izslēgta.
- Akumulators izlādējies vai bojāts

- Kļūdas ziņojuma attēlošana OLED displejā

Novēršana:

- Nospiediet ieslēgšanas/izslēgšanas pogu (24) un ieslēdziet piedziņas mašīnu.
- Uzlādējiet akumulatoru ar ātrās uzlādes ierīces palīdzību vai nomainiet akumulatoru.
- Skatīt "5.9. Kļūdu ziņojumi OLED displejā"

5.2. Traucējums: Presēšanas spiediena indikators (20) deg sarkanā krāsā. Nospiežot drošības kontaktslēdzi, piedziņas mašīna netiek palaista.

Cēlonis:

- Presēšanas spiediens ir zemāks par specifikāciju (spiediens zemāks par minimālo). Indikācija "skumjš smaidiņš" OLED displejā.

- Presēšanas spiediens ir lielāks par specifikāciju (spiediens lielāks par maksimālo). Indikācija "skumjš smaidiņš" OLED displejā.

- Kļūdas ziņojuma attēlošana OLED displejā

Novēršana:

- Nospiediet labo taustiņu (22), lai apstiprinātu kļūdas ziņojumu. Izveidots presēšanas savienojums varētu būt nelietojams. Mēs iesakām piedziņas mašīnu nodot autorizētā REMS klientu apkalpošanas centrā remonta/ pārbaudes veikšanai.
- Nospiediet labo taustiņu (22), lai apstiprinātu kļūdas ziņojumu. Nospiediet atgriešanas taustiņu (12) un turiet nospiestu, līdz presēšanas rullīši ir pilnīgi atvilkti atpakaļ. Izveidots presēšanas savienojums varētu būt nelietojams. Nododiet piedziņas mašīnu autorizētā REMS klientu apkalpošanas centrā pārbaudes/remonta veikšanai.
- Skatīt "5.9. Kļūdu ziņojumi OLED displejā"

5.3. Traucējums: Radiālā prese nepabeidz presēšanu, presēšanas knaibles, presēšanas gredzens vai presēšanas segments neaizveras pilnīgi.

Cēlonis:

- Akumulators izlādējies vai bojāts

- Piedziņas mašīna bojāta

- Izmantotas nepiemērotas presēšanas knaibles, nepiemērots presēšanas gredzens (presēšanas kontūrs, izmērs), nepiemērotas starpknaibles vai nepiemēroti griešanas ieliktni
- Presēšanas knaibles, presēšanas gredzens vai starpknaibles slukti kustas vai bojātas

- Presēšanas spiediena indikatora (20) gaismas diode iedegas sarkanā krāsā, un OLED displejā parādās skumjš smaidiņš, skatīt "3.1.3. Uzraudzība presēšanas laikā un balss ierakstīšana".

- Vītņstieņa stiprības klase ir > 4.8 (400 N/mm²) (REMS griešanas knaibles M).
- REMS griešanas knaibles vai REMS kabeļu šķēru kabeļu griezēji ir neasi.
- Nepiemēroti Klauke presēšanas ieliktni izmantoti REMS presēšanas knaiblēs Basic E01.

Novēršana:

- Uzlādējiet akumulatoru ar ātrās uzlādes ierīces palīdzību vai nomainiet akumulatoru.
- Nododiet piedziņas mašīnu autorizētā REMS klientu apkalpošanas centrā pārbaudes/remonta veikšanai.
- Pārbaudiet, kas ir rakstīts uz presēšanas knaiblēm, presēšanas gredzena, starpknaiblēm un griešanas ieliktniem, nepieciešamības gadījumā nomainiet attiecīgo elementu.
- Pārtrauciet presēšanas knaibļu, presēšanas gredzenu un starpknaibļu lietošanu! Notīriet, viegli ieeļļojiet ar mašīnas eļļu vai nomainiet presēšanas knaibles, presēšanas gredzenu vai starpknaibles.
- Nododiet piedziņas mašīnu autorizētā REMS klientu apkalpošanas centrā pārbaudes/remonta veikšanai. Pēc vajadzības veiciet presēšanas veidgabala papildu presēšanu vai nomainīt veidgabalu. Ievērojiet presēšanas veidgabala sistēmas montāžas instrukciju.
- Ievērojiet vītņstieņa stiprības klasi.
- Apgrieziet vai nomainīt griešanas ieliktnus/ nomainīt kabeļu griezējus.
- Ievērojiet sistēmas ražotāja instrukcijas, pēc nepieciešamības nomainiet presēšanas ieliktnus.

5.4. Traucējums: Aizverot presēšanas knaibles, presēšanas gredzenu un presēšanas segmentus, pie presēšanas bukses veidojas ievērojama atskarpe.

Cēlonis:

- Presēšanas knaibles, presēšanas gredzens, presēšanas segmenti vai presēšanas kontūrs ir nodilis vai bojāts.
- Izmantotas nepiemērotas presēšanas knaibles, nepiemērots presēšanas gredzens (presēšanas kontūrs, izmērs) vai nepiemērotas starpknaibles.
- Presēšanas buksē, caurule un balsta buksē ir saskaņotas nepareizi

Novēršana:

- Nomainiet presēšanas knaibles vai presēšanas gredzenu.
- Pārbaudiet, kas ir rakstīts uz presēšanas knaiblēm, presēšanas gredzena un starpknaiblēm, nepieciešamības gadījumā nomainiet attiecīgo elementu.
- Pārbaudiet presēšanas bukses, caurules un balsta bukses saderību. Ievērojiet presējamās presēšanas veidgabalu sistēmas izgatavotāja montāžas instrukcijas, nepieciešamības gadījumā sazinieties ar izgatavotāju.

5.5. Traucējums: Aizveriet presēšanas spīles ar novirzi, kad presēšanas knaibles, presēšanas knaibles "A" un "B" (1. attēls) nav zem slodzes.

Cēlonis:

- Presēšanas knaibles nokrita, spiedatspere deformēta.

Novēršana:

- Nododiet presēšanas knaibles Mini autorizētā REMS klientu apkalpošanas centrā pārbaudes veikšanai.

5.6. Traucējums: Atskarpes veidošanās vītņstieņu griešanas procesā (REMS griešanas knaibles M)

Cēlonis:

- REMS griešanas knaibļu griešanas ieliktni neasi vai bojāti.
- Vītņstieņa stiprības klase ir > 4.8 (400 N/mm²).

Novēršana:

- Apgrieziet vai nomainīt griešanas ieliktnus.
- Ievērojiet vītņstieņa stiprības klasi.

5.7. Traucējums: Datums un laiks no jauna jāievada pēc katras ierīces ieslēgšanas reizes.

Cēlonis:

- Pogas baterija tukša

Novēršana:

- Nomainīt pogas bateriju (skatīt "4.1.3. Pogas baterijas nomaiņa").

5.8. Traucējums: Piedziņas mašīnas nesavienojas ar mobilās ierīces tīklāju, kas norādīts zem "other SSID".

Cēlonis:







- Tīklājs mobilajā ierīcē deaktivizēts
- Wi-Fi deaktivizēts mobilajā ierīcē
- Mobilās ierīces iestatījumi nav piemēroti
- Mobilās ierīces tīklāja joslas platums ir iestatīts uz 5 GHz
- Mobilās ierīces akumulatora uzlādes līmenis ir pārāk zems
- Tīklājs ir deaktivizēts piedziņas mašīnas neaktivitātes dēļ

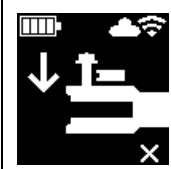

Novērsana:

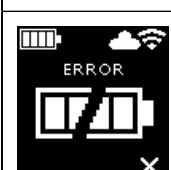
- Aktivizējiet tīklāju mobilās ierīces vadības centrā. Atstājiet vadības centru atvērtu.
- Aktivizējiet Wi-Fi mobilajā ierīcē
- Restartējiet mobilo ierīci.
- Aktivizējiet enerģijas taupīšanas režīmu.
- Atiestatiet tīkla iestatījumus.
- Iestatiet tīklāja joslas platumu uz 2,4 GHz.
- Pārbaudiet mobilās ierīces akumulatora uzlādi un, ja nepieciešams, uzlādējiet akumulatoru.
- Atkal ieslēdziet piedziņas mašīnu un aktivizējiet tīklāju mobilās ierīces vadības centrā. Atstājiet vadības centru atvērtu. Pagariniet piedziņas mašīnas gaidstāves laiku.

5.9. Kļūdu ziņojumi OLED displejā





Kļūdu ziņojumi tiek parādīti tieši piedziņas mašīnas OLED displejā. Presēšanas nav iespējama, kamēr tiek parādīts ziņojums.

	<p>Knaibļu fiksējošā tapa atvērta</p> <ul style="list-style-type: none"> • Nospiediet pogu (3) tieši virs knaibļu fiksējošās tapas (2) un bidiet knaibles fiksējošo tapu (2) uz priekšu, līdz sprāklis (4) nofiksējas.
	<p>Piedziņas mašīnas kļūda</p> <ul style="list-style-type: none"> • Nododiet piedziņas mašīnu autorizētā REMS klientu apkalpošanas centrā pārbaudes/remonta veikšanai.
	<p>Pogas baterija drīz tukša</p> <ul style="list-style-type: none"> • Reāllaika pulksteņa barošanas nodrošināšanai, pogas bateriju kvalificēti speciālisti vai autorizēts REMS klientu apkalpošanas centrs.
	<p>Akumulatora kļūda</p> <ul style="list-style-type: none"> • Akumulators bojāts. Nomainīt akumulatoru.
	<p>Tīkla ports ir bloķēts.</p> <p>Ugunsmūrī atļaujiet tīkla portus 53 TCP, 123 TCP/UDP un 443 TCP.</p>
	<p>Wi-Fi pieteikšanās neizdevās</p> <p>Laukā "other SSID" ievadīta nepareiza Wi-Fi parole vai SSID</p>
	<p>Pārāk augsts spiediens, ieslēdzot piedziņas mašīnu</p> <ul style="list-style-type: none"> • Nospiediet atiestatīšanas pogu (12), lai manuāli samazinātu spiedienu.

	<p>Akumulatora temperatūra pārāk zema</p> <ul style="list-style-type: none"> • Akumulatora temperatūra pārāk zema. Ļaujiet akumulatoram sasilt vai nomainiet to.
	<p>Pārāk augsta akumulatora temperatūra/ pārāk augsta elektronikas darba temperatūra</p> <ul style="list-style-type: none"> • Akumulatora temperatūra pārāk augsta. Ļaujiet akumulatoram atdzist vai nomainiet to. • Elektronikas temperatūra pārāk augsta. Ļaujiet piedziņas mašīnai atdzist.

5.10. Nosūtīt apkopes ziņojumu attālinātai diagnostikai

Lietotājs var nosūtīt apkopes ziņojumu uz mākonī no piedziņas mašīnas, ja ir interneta savienojums ar mākonī. Autorizētie REMS klientu apkalpošanas centri un REMS konsultanti uz ierobežotu laiku var izsaukt šo apkopes ziņojumu REMS servisa portālā un attālināti atbalstīt lietotāju risinājuma meklēšanā.

- Nospiediet labo pogu (22), lai parādītu izvēlni "Iestatījumi" . Vēlreiz nospiediet labo taustiņu. Pēc tam vairākas reizes nospiediet kreiso pogu, lai parādītu izvēlni "Support iestatījumi" . Nospiediet labo pogu, lai parādītu lapu „SUPPORT“ .
- Nospiediet labo pogu 4 reizes 4 sekunžu laikā, lai nosūtītu apkopes ziņojumu. Pēc apkopes ziņojuma nosūtīšanas atkal tiek parādīta izvēlnē "Support iestatījumi" .
- Pierakstiet piedziņas mašīnas sērijas numuru vai sagatavojiet to.
- Vērsieties autorizētā REMS klientu apkalpošanas centrā vai pie REMS konsultanta.

6. Utilizācija

REMS Akku-Press 22V ACC Connected, akumulatorus, ātrās uzlādes ierīces un barošanas blokus pēc ekspluatācijas beigām nedrīkst utilizēt kopā ar sadzīves atkritumiem. Tās ir utilizējamas saskaņā ar spēkā esošās likumdošanas prasībām. Litija baterijas un visu bateriju sistēmas akumulatoru pakas drīkst utilizēt tikai izlādētā stāvoklī, ja litija baterijas un akumulatoru pakas nav pilnīgi izlādētas, aizlīmējiet to kontaktus ar izolējošu lentu.

7. Ražotāja garantija

Garantijas laiks sastāda 12 mēnešus pēc jaunā izstrādājuma nodošanas pirmajam lietotājam. Izstrādājuma nodošanas brīdis jāpierāda, atsūtot oriģinālos pirkuma dokumentus, kuros ir norādīts ziņas par izstrādājuma pirkuma datumu un izstrādājuma nosaukumu. Garantijas laikā visi izstrādājuma darbības traucējumi, kas acīmredzot ir saistīti ar ražošanas vai materiāla trūkumiem, tiek novērsti bezmaksas. Trūkumu novēršana nepagarina un neatjauno garantijas laiku izstrādājumam. Garantija neattiecas uz bojājumiem, kas izriet no normāla nodiluma, nepareizas vai nepienācīgas lietošanas, lietošanas instrukciju neievērošanas, nepiemērotiem ražošanas līdzekļiem, pārmērīgas slodzes, lietošanas neparedzētiem mērķiem, patvaļīgām izmaiņām vai citiem apstākļiem, par kādiem REMS nevar uzņemties atbildību.

Garantijas remontu drīkst veikt tikai REMS autorizēta darbnīca, ar kuru ir noslēgts klientu apkalpošanas līgums. Pretenzijas tiek pieņemtas tikai ar nosacījumu, ka produkts bez jebkādiem izmaiņām un neizjauktā veidā tiek nodots REMS autorizēta servisa centrā, ar kuru ir noslēgts klientu apkalpošanas līgums. Nomainīti produkti un detaļas ir firmas REMS īpašums.

Izdevumus, k as saistīti ar produkta pārsūtīšanu, sedz lietotājs.

Autorizēto REMS servisa centru sarakstu var apskatīt internetā www.rems.de. No valstīm, kas nav norādītas sarakstā, produkti nosūtāmi uz sekojošo adresi: SERVICE-CENTER, Neue Rommelshäuser Straße 4, 71332 Waiblingen, Deutschland. Šī garantija nekādā veidā neskar likumā paredzētās lietotāja tiesības, pirmkārt, tiesības izvirzīt pretenzijas par trūkumiem pret pārdevēju, kā arī izvirzīt pretenzijas sakarā ar tīšu pienākumu pārkāpšanu un ražotāja atbildību par produkta kvalitāti.

Šai garantijai ir piemērojamas Vācijas tiesību normas, izņemot Vācijas starptautisko privāttiesību normas un ANO Konvencijas par starptautiskajiem preču pirkuma – pārdevuma līgumiem (CISG) normas. Šīs visās pasaules valstī derīgās garantijas devējs ir REMS GmbH & Co KG, Stuttgarter Str. 83, 71332 Waiblingen, Deutschland.

8. Ražotāja garantijas pagarināšana līdz 5 gadiem

Lietošanas instrukcijā norādītajām piedziņas mašīnām ražotāja garantiju var pagarināt līdz 5 gadiem. Ražotāja garantiju var pagarināt 30 dienu laikā pēc piedziņas mašīnas nodošanas pirmajam lietotājam, vienkārši reģistrējot piedziņas mašīnu internetā www.rems.de/service. Pretenzijas pagarinātās ražotāja garantijas ietvaros var iesniegt tikai reģistrēti pirmie lietotāji ar nosacījumu, ka plāksnīte ar tehniskās pasēs datiem nav noņemta no piedziņas mašīnas, uz tās norādītās ziņas nav grozītas un ir salasāmas. Garantijas tiesību nodošana trešajām personām nav iespējama.

9. Detaļu saraksti

Detaļu sarakstus skatīt www.rems.de → Downloads → Parts lists.

Originaalkasutusjuhend

REMS presstangide ja vaheadapteritega REMS pressrõngaste erinevates pressisüsteemides kasutamise kohta kehtivad parajasti aktuaalsed müügidokumendid, vaadake ka veebilehte www.rems.de → Allalaadimised → Tootekataloogid, -brošüürid. Kui süsteemi tootja muudab pressisüsteemi osi või toob need uuesti turule, tuleb ettevõtetelt REMS (faks +49 7151 17 07 - 110 või e-post info@rem.de) küsida nende kasutamise tegelikku seis. Õigus teha muudatusi, võimalikud on vead.

Joon. 1–7

1	Presstangid	15	Pressisegment
2	Tangide kinnituspolt	16	Presskontuur (pressrõngas või pressisegmentid)
3	Nupp	17	Masina seisundi kontrollimine
4	Riiv	18	Aku
5	Pressrullid	19	Laadimis seisundi astmeline näit
6	Korpuse käepide	20	pressimis rõhu näit
7	Turvalüliti	21	OLED-näidik
8	Lülitiga käepide	22	Vasak-/paremnoole nupp
9	Presspakk	23	Mikrofon
10	Presskontuur (presstangid)	24	Toitelüliti
11	Polt	25	LED-töövalgusti
12	Lähtestusklahv	26	Õlavöö kandaas
13	Vaheadapterid		
14	Pressrõngas		

Joon. 8

- A Märkige ära märkeruut „show all“, et kuvada kõik ajamimasinas salvestatud Wi-Fi võrgud ka siis, kui need ei ole kättesaadavad.
- B Valige loendist I ühendamata, salvestatud Wi-Fi-võrk ja ühendage see „Connect“.
- C Valige loendist I valitud, salvestatud Wi-Fi-võrk ja eemaldage see käsuga „Delete network“.
- D Valige loendist H Wi-Fi-võrk, sisestage punktis E „Passwort“ ja sisestage salvestused käsuga „Save“.
- E Valitud Wi-Fi-võrgu parooli sisestamise väli
- F Wi-Fi-võrkude loendi uuendamine
- G Sisestage mittekuvatav Wi-Fi-võrk sisestusväljale käsitsi.
- H Saadaolevate Wi-Fi-võrkude loend
- I Salvestatud ja saadaolevate Wi-Fi-võrkude loend
- J Ajamimasina IP-aadress ja Wi-Fi-nimi

Joon. 9

Vaheadapterite eesmärgipärane või lubamatu paigaldamine pressrõngale

Joon. 10–12

Keelatud töösensid

Üldised ohutusnõuded elektritööriistade kasutamisel

⚠ HOIATUS

Lugege kõiki selle elektritööriista juurde kuuluvaid ohutusnõudeid, juhiseid ja tehnilisi andmeid ning tutvuge asjasse puutuvate joonistega. Järgnevate juhiste eiramise tagajärjel võib tekkida elektrilööki, rasked kehavigastused ja/või puhkeda tulekahju.

Hoidke kõik ohutusnõuded ja juhised alles, et neid ka hiljem lugeda.

Ohutusjuhistes kasutatav termin „elektritööriist“ käib võrku ühendatud (toitekaabliga) elektritööriistade või akuga (ilma toitekaabli) elektritööriistade kohta.

1) Tööpiirkonna turvalisus

- Hoidke oma tööpiirkond puhas ja hästi valgustatud. Korratus või valgustamata tööpiirkonnad võivad põhjustada õnnetusi.
- Ärge töötage elektritööriistadega plahvatusohtlikus keskkonnas, kus leidub süttivaid vedelikke, gaase või tolmu. Elektritööriistad tekitavad sädemeid, mis võivad süüdata tolmu või auru.
- Hoidke lapsed ja muud isikud elektritööriista kasutamise ajal eemal. Kui tähelepanu hajub, võite kaotada elektritööriista üle kontrolli.

2) Elektriohutust

- Elektritööriista ühenduspistik peab pistikupesaga sobima. Pistikut ei tohi mingil moel muuta. Ärge kasutage koos kaitsemaandatud elektritööriistadega adapterpistikuid. Kui pistiku konstruktsiooni ei muudeta ja kasutatakse sellega sobivat pistikupesaga, väheneb elektrilöögi oht.
- Vältige kehalist kontakti maandatud pindadega nagu torud, radiaatorid, pliivid ja külmkapid. Kui teie keha on maandatud, valitseb suurem elektrilöögi oht.
- Ärge jätke elektritööriistu vihma või niiskuse kätte. Vee sattumisel elektritööriista sisse suureneb elektrilöögi oht.
- Ärge kasutage toitekaablit vääral eesmärgil: ärge kasutage seda elektritööriista kandmiseks, ülesriputamiseks ega pistiku pistikupesast väljatõmbamiseks. Kaitske toitekaablit kuumuse, õli, teravate servade või liikuvate osade eest. Kahjustatud või puntras toitekaablid suurendavad elektrilöögi ohtu.

e) Kui töötate elektritööriistaga õues, kasutage ainult välitingimustes kasutamiseks ette nähtud pikendusjuhtmeid. Välitingimustesse sobiva pikendusjuhtme kasutamine vähendab elektrilöögi ohtu.

f) Kui elektritööriista kasutamist niisketes tingimustes ei ole võimalik vältida, tuleb kasutada rikkevoolu-kaitseülilüti. Rikkevoolu-kaitseülilüti kasutamine vähendab elektrilöögi ohtu.

3) Inimeste ohutus

- Olge tähelepanelik, jälgige, mida teete, ja kasutage elektritööriista töötades tervet mõistust. Ärge kasutage elektritööriista, kui olete väsinud või uimastite, alkoholi või ravimite mõju all. Hetk tähelepanematust elektritööriista kasutamisel võib põhjustada raskeid vigastusi.
- Kandke kaitsevarustust ja alati ka kaitseprille. Isikliku kaitsevarustuse nagu tolmumaski, libisemiskindlate turvajalanõude, kaitsekiivri või kuulmiskaitse kandmine, võttes arvesse elektritööriista liiki ja kasutust, vähendab vigastuste ohtu.
- Vältige ettekaatsematut kasutuselevõtmist. Veenduge, et elektritööriist oleks välja lülitatud, enne kui ühendate selle vooluvõrku ja/või akuga, võtate kätte või kannate. Kui hoiate elektritööriista kandes sõrme lüliti või ühendate elektritööriista sisselülitatult vooluvõrku, võib see põhjustada õnnetusi.
- Eemaldage enne elektritööriista sisselülitamist reguleerimiseadmed või mutrivõtmed. Tööriist või võti, mis on jäänud elektritööriista pöörleva osa külge, võib tekitada vigastusi.
- Vältige ebanormaalselt kehaasendit. Hoolitsege selle eest, et seisate kindlalt ja hoiate kogu aeg tasakaalu. Niimoodi on teil elektritööriista üle ootamatutes olukordades parem kontroll.
- Kandke sobivaid riideid. Ärge kandke liiga avaraid riideid ega ehteid. Hoidke juuksed ja riided liikuvatest osadest eemal. Liiga avarad riided, ehted ja pikad juuksed võivad jääda liikuvate osade vahele.
- Kui on võimalik paigaldada tolmumemis- ja kogumisseadmed, tuleb need ühendada ja neid õigesti kasutada. Tolmuime mis kasutamine võib vähendada tolmuga seotud ohte.
- Ärge kasutage valet ohutuskontseptsiooni ega eirake elektritööriistade ohutusekirju ka siis, kui olete elektritööriista kasutamises mitmekülgset kogunud. Hooletu käsitsemine võib juba sekundi murdosa vältel tuua kaasa rasked vigastused.

4) Elektritööriista kasutamine ja käsitsemine

- Ärge koormake elektritööriista üle. Kasutage oma töös selleks ette nähtud elektritööriista. Sobiva elektritööriistaga töötate etteantud võimsusvahemikus paremini ja turvalisemalt.
- Ärge kasutage elektritööriista, mille lüliti on defektne. Elektritööriist, mida ei saa enam sisse või välja lülitada, on ohtlik ja tuleb ära parandada.
- Eemaldage pistik pistikupesast ja/või võtke eemaldatav aku välja, enne kui reguleerite seadet, vahetate tööriista tarvikuid või panete elektritööriista hoiule. See ettevaatusabinõu hoiab ära elektritööriista ettekaatsematu käivitumise.
- Kui elektritööriista ei kasutata, hoidke neid lastele kättesaamatus kohas. Ärge lubage elektritööriista kasutada inimestel, kes ei tunne selle käsitsemist või ei ole neid juhiseid lugunud. Elektritööriistad on ohtlikud, kui neid kasutavad kogematused inimesed.
- Käige elektritööriistade ja tööriista tarvikutega hoolikalt ümber. Kontrollige, kas liikuvad osad töötavad korralikult ega kiildu, ega osad ei ole purunenud või nii kahjustunud, et elektritööriist ei saa nõuetekohaselt töötada. Laske kahjustatud osad enne elektritööriista kasutamist ära parandada. Halvasti hooldatud elektritööriistad on paljude õnnetuste põhjus.
- Hoidke lõiketarvikud teravad ja puhtad. Hästi hooldatud teravate lõikeservadega lõiketarvikud jäävad vähem kinni ja neid on hõlpsam juhtida.
- Kasutage elektritööriista, tööriista tarvikut, tööriistade tarvikuid jne kooskõlas käesolevate juhistega. Arvestage töötingimuste ja töö iseloomuga. Elektritööriistade kasutamine muul otstarbel peale ettenähtu võib tuua kaasa ohtlikke olukordi.
- Hoidke käepidemed ja pidepinnad kuivad ning õlist ja määrdest puhtad. Libedate käepidemete ja pidepindadega ei saa käsitseada elektritööriista turvaliselt ega kontrollida seda ootamatutes olukordades.
- Akutööriista kasutamine ja käsitsemine
- Laadige akusid ainult tootja soovitatud laaduritega. Kui kasutate teise akutüübi jaoks mõeldud laadurit, võib tekkida tuleoht.
- Kasutage elektritööriistades ainult selleks ettenähtud akusid. Teistsuguste akude kasutamine võib põhjustada vigastusi ja tuleohtu.
- Jälgige, et mittekasutatavate akude peale ei satuks kirjaklambreid, münte, võtmeid, naelu, kruvisid ega muid väikesi metallesemeid, mis võivad akuklemmid lühistada. Akuklemmide vahel tekkiva lühise tagajärjel võivad tekkida põletused või tulekahju.
- Valesti kasutamise tagajärjel võib akuedelik hakata lekkima. Vältige sellega kokkupuudet. Juhusliku kokkupuute korral loputage seda kohta veega. Kui vedelik satub silma, pöörduge ka arsti poole. Akuedelik võib põhjustada nahaärritust või põletust.
- Ärge kasutage kahjustatud või muudetud akut. Kahjustatud või muudetud akude käitumine on ettearvamatu ja nende kasutamine toob kaasa tule-, plahvatus- ja vigastusohu.
- Ärge hoidke akut tule või kõrge temperatuuri tingimustes. Tuli või temperatuur üle 130 °C võivad põhjustada plahvatuse.
- Järgige kõiki laadimisjuhiseid ja ärge laadige akut või akutööriista kunagi väljaspool kasutusjuhendis märgitud temperatuurivahemikku. Väär laadimine või laadimine väljaspool lubatud temperatuurivahemikku võib kahjustada akut ja suurendada tuleohtu.

6) Teenindus

- a) Laske oma elektritööriista parandada ainult kvalifitseeritud personalil ja nõudke originaalvaruosade kasutamist. See tagab elektritööriista turvalisuse.
- b) Ärge hooldage kahjustatud akusid. Akusid tohib hooldada üksnes tootja või volitatud teeninduskeskus.

Ohutusjuhised

seadme REMS Akku-Press 22 V ACC Connected kohta

HOIATUS

Lugege kõiki selle elektritööriista juurde kuuluvaid ohutusnõudeid, juhiseid ja tehnilisi andmeid ning tutvuge asjasse puutuvate joonistega. Järgnevate juhiste eiramise tagajärjel võib tekkida elektrilööki, rasked kehavigastused ja/või puhkeda tulekahju.

Hoidke kõik ohutusnõuded ja juhised alles, et neid ka hiljem lugeda.

- Ärge kasutage elektritööriista, kui see on kahjustatud. Õnnetuse oht!
- Hoidke töötades kinni elektritööriista korpuse käepidemest (6) ja lülitiga käepidemest (8) ning seiske kindlalt. Elektritööriista survejõud on tugev. Seda tuleb hoida tugevasti kahe käega. Seetõttu olge eriti ettevaatlik. Hoidke lapsed ja kõrvalised isikud elektritööriista kasutamise ajal eemal.
- Ärge puudutage pressimispiirkonnas liikuvaid osi. Sõrme või käe vahelejäämise ja vigastamise oht.
- Ärge kunagi kasutage radiaalpressi, lukustamata seejuures tangide hoidepolti (2). On olemas purunemisoht, mille korral võivad laiali paiskuvad osad tekitada raskeid kehavigastusi.
- Asetage radiaalpress koos presstangide või -rõnga ja vaheadapteritega pressliitmikule alati torutelje suhtes täisnurkselt. Kui ajamimasin asetatakse torutelje suhtes kaldu, liigub see oma suure veojõu tõttu torutelje suhtes täisnurkselt. Nii võidakse käsi või teisi kehaosi muljuda ja/või tekib purunemisoht, kusjuures laialipaiskuvad osad võivad tekitada raskeid kehavigastusi.
- Asetage pressrõngas S (PR-2B) pressliitmikule alati torutelje suhtes täisnuruga all. Jälgige vaheadapteritega Z8 radiaalpressi pressrõngale S paigaldamisel, et radiaalpressil oleks vaba pöördenurk. Tekib purunemisoht, mille korral võivad laialipaiskuvad osad tekitada raskeid kehavigastusi.
- Kasutage radiaalpressi ainult paigaldatud presstangide, vaheadapteritega pressrõngaga. Alustage pressimistöingut ainult pressihenduse tegemiseks. Ilma pressliitmiku tekitatud pressimise vastusurvet koormatakse ajamimasinat, presstange, pressrõngast ja vaheadaptereid tarbetult palju.
- Kontrollige enne presstangide, vahetangidega pressrõngaste (pressmokat, vahemokkadega pressvõrud) ja teiste toodete kasutamist, kas need on REMS radiaalpressidele kohased. Teiste tootjate presstange ja vaheadapteritega pressrõngaid võib kasutada seadmetes REMS Akku-Press 22 V ACC Connected siis, kui neil on vajalik telgsurvejõud 32 kN, kui need sobivad mehaaniliselt REMS ajamimasinaga, kui neid saab nõuetekohaselt lukustada ja kui need murduvad tööea lõppedes või ülekoormuse tõttu ohutult (näiteks pressmokkade osad ei paisku eemale). Soovitatakse kasutada ainult selliseid presstange ja vahetangidega pressrõngaid, mille ohutustegur väsimusmurrus suhtes on $\geq 1,4$, st mis kannatavad telgsurvejõudu 32 kN kuni 45 kN. Peale selle lugege ja järgige presstangide ja vahetangidega pressrõngaste tootja/pakkuja kasutusjuhendit ja ohutusjuhiseid, samuti pressisüsteemi tootja/pakkuja paigaldusjuhendit ning pöörake tähelepanu ka seal nimetatud võimalikele kasutuspiirangutele. Nõuete eiramisel esineb purunemisoht ja laiali paiskuvad osad võivad tekitada raskeid kehavigastusi.
- Kasutage ainult kahjustamata presstange, pressrõngaid ja vaheadaptereid. Kahjustatud presstangid, pressrõngad ja vaheadapterid võivad kinni jääda või murduda ja/või pressihendusel võib tekkida defekt. Kahjustatud presstange, pressrõngaid ja vaheadaptereid ei tohi parandada. Nõuete eiramisel esineb purunemisoht ja laiali paiskuvad osad võivad tekitada raskeid kehavigastusi.
- Ärge kasutage tõsteaasa (26) kukkumiskaitse tagamiseks. Tõsteaas on ette nähtud ainult õlavöö haakimiseks. Kui tõsteaas on tugevasti koormatud, laske ajamimasin REMS volitatud klienditeeninduse töökojas üle kontrollida.
- Enne presstangide, pressrõngaste ja vaheadapterite monteerimist/lahtivõtmist eemaldage toitepistik vooluvõrgust või eemaldage aku. Vigastusohu!
- Järgige elektritööriista hoolduseeskirju ning presstangide, pressrõngaste ja vaheadapterite hooldusjuhiseid. Hoolduseeskirjade järgimine pikendab elektritööriista, presstangide, pressrõngaste ja vaheadapterite kasutusiga.
- Ärge laske elektritööriista kunagi töötada järelevalveta. Lülitage elektritööriist pikemate tööpauside ajaks välja ja tõmmake pistik välja / eemaldage aku. Elektritööriista ei tohi jätta järelevalveta, sest sellega võib kaasna varakahju ja/või kehavigastuste oht.
- Asetage maksimaalselt 3 pressrõngast XL 64–108 (PR-3S) süsteemi kohvrise XL-Boxx, millel on sisujaotur pressrõngaste XL 64–108 (PR-3S) (lisatarvik, art nr 579603) jaoks. Maksimaalse koormuspiiri järgimine 3 pressrõngaga XL (PR-3S) vähendab varakahju ja/või vigastuste ohtu.
- Kontrollige regulaarselt elektritööriista toitejuhtme ja pikendusjuhtmete ning toitepingeseadme korrasolekut. Laske need kahjustuse korral asjatundjal või REMS volitatud lepingulises hooldustöökojas välja vahetada.
- Elektritööriistu võivad kasutada üksnes asjatundlikud isikud. Noorukid tohivad elektritööriistaga töötada vaid juhul, kui nad on üle 16 aasta vanad, töö on vajalik nende väljaõppeks ja nad on spetsialisti järelevalve all.
- Elektritööriist ei ole ette nähtud kasutamiseks lastele ning piiratud füüsiliste, sensoorsete või vaimsete võimetega inimestele või sellistele isikutele, kellel puuduvad piisavad kogemused ja teadmised selle seadme kasutamiseks, välja arvatud nende eest vastutava isiku järelevalve all või juhendamisel. Muidu võib ebaõige kasutamise tõttu tekkida vigastusohu.

- Kasutage ainult lubatud ja vastavalt tähistatud ning soone piisava ristlõikega pikendusjuhtmeid. Kasutage pikendusjuhtmeid pikkusega kuni 10 m juhtme ristlõikega 1,5 mm² ja pikendusjuhtmeid pikkusega 10–30 m juhtme ristlõikega 2,5 mm².

OHT

- Järgige REMS presstangide, REMS pressrõngaste, REMS vaheadapterite, REMS lõiketangide M, REMS kaablikäärde, REMS presstangide Basic E01 ja REMS pressstarvikute ohutusnõudeid. Ohutusjuhiste eiramine võib põhjustada varakahju, kehavigastusi, elektrilööki või kukkumist.

Vt ka veebilehte www.rems.de → Allalaadimised → Ohutusjuhised: RADIAAL-PRESSID

Ohutusnõuded akudele, kiirlaadimis- ja Toitepingeseadmed

HOIATUS

Lugege kõiki selle elektritööriista juurde kuuluvaid ohutusnõudeid, juhiseid ja tehnilisi andmeid ning tutvuge asjasse puutuvate joonistega. Juhiste eiramise tagajärjel võib tekkida elektrilööki, rasked kehavigastused ja/või puhkeda tulekahju.

Hoidke kõik ohutusnõuded ja juhised alles, et neid ka hiljem lugeda.

Vt ka veebilehte www.rems.de → Allalaadimised → Kasutusjuhendid → Ohutusjuhised → Akude, kiirlaadimisseadmete ja toitepingeseadmete ohutusjuhised.

Ohutuskaardid

HOIATUS

Lugege ohutuskaarte. Juhiste eiramise tagajärjel võib tekkida elektrilööki, rasked kehavigastused ja/või puhkeda tulekahju.

Hoidke kõik ohutusnõuded ja juhised alles, et neid ka hiljem lugeda.

Vt veebilehte www.rems.de → Allalaadimised → Ohutuskaardid → Akud.

Sümbolite tähendused

OHT

Suure riskiastmega oht, mis võib eiramise korral põhjustada surma või püsivigastusi.

HOIATUS

Keskmise riskiastmega oht, mis võib eiramise korral põhjustada surma või püsivigastusi.

ETTEVAATUST

Väikese riskiastmega oht, mis võib eiramise korral põhjustada mõõduka raskusega (ravitavaid) vigastusi.

Varakahju, ohutusjuhised puuduvad! Vigastusohu puudub.

TEATIS

Oht!



Kukkumine



Elektriringe



Loe enne kasutamist kasutusjuhendit



Kandke silmakaitsevahendit



Kandke kuulmiskaitsevahendit



Elektritööriist vastab II kaitseklassi nõuetele



Seade ei ole ette nähtud välitingimustes kasutamiseks



Lülitus-toiteplokk (SMPS)



Lühisekindel turvatrafo (SCPST)



Jäätmete keskkonnasäästlik kõrvaldamine



CE vastavusdeklaratsioon

1. Tehnilised andmed

Õigel otstarbel kasutamine

HOIATUS

Akupress REMS Akku-Press 22 V ACC Connected on ette nähtud kõigi levinud pressisüsteemide pressihenduste valmistamiseks, elektrijuhtmete ühenduste tegemiseks, kukkumiskaitseüsteemide jaoks ühenduste loomiseks, keemesvarraste lõikamiseks, elektrikaablite lõikamiseks. Ajamimasina saab Wi-Fi kaudu Internetiga ühendada, et vahetada andmeid ajamimasina ja plitteenuse vahel. Mis tahes muul otstarbel kasutamine ei ole sihipärane ega lubatud.

REMS akutööriistade, akude, kiirlaadimis- ja toitepingeseadmete kasutusülevaade. Vt veebilehte www.rems.de → Allalaadimised → Kasutusjuhendid lehed → RADIAAL-PRESSID: MUUD DOKUMENDID



1.1. Tarnekomplekt

Ajamimasin, liitumioonaku 21,6 V, kiirlaadimisseade, kasutusjuhend, ohutusjuhised, terasplekist kast / süsteemi kohver L-Boxx

1.2. Artiklinumber

Akupressi REMS Akku-Press 22 V ACC Connected ajamimasin, ilma akuta	576003
REMS presstangid, REMS pressrõngad, REMS vaheadapterite kohta vt firma REMS kataloogi	
REMS lõiketangid M, vt firma REMS kataloogi	
REMS kaablikäärid	571887
Kaabliõõkurid, 2 tk komplektis (REMS kaablikäärid)	571889
REMS presstangid Basic E01	571855
REMS presstarvikud T 12, 2 tk komplektis	570891
REMS liitumioonaku 21,6 V, 2,5 Ah 571571	
REMS liitumioonaku 21,6 V, 4,4 Ah 571574	
REMS liitumioonaku 21,6 V, 5,0 Ah 571581	
REMS liitumioonaku 21,6 V, 9,0 Ah 571583	
Kiirlaadimisseade 100–240 V, 90 W	571585
Kiirlaadimisseade 100–240 V, 290 W	571587
Toitepingeseade 220–240 V/21,6 V, 15 A	571567
Toitepingeseade 220–240 V/21,6 V, 40 A	571578
Akupressi REMS Akku-Press 22 V ACC Connected terasplekist kast	571290
Akupressi L-Boxx REMS Akku-Press 22 V ACC Connected süsteemi kohver	576345
REMS CleanM, masinapuhasti	140119

Terasplekist süsteemikohver sisuajaturiga REMS presstangidele, REMS pressrõngastele ja vaheadapteritele (tarvikutena)

1.3. Tööpiirkond

Radiaalpress REMS Akku-Press 22 V ACC Connected kõigi levinud pressisüsteemide pressühenduste valmistamiseks terastorudele, roostevabast terasest torudele, vasktorudele, plasttorudele, komposiitrorudele Ø 10–108 (110) mm

Ø % – 4°

Vt ka veebilehte www.rems.de → Tooted → Radiaalpressid → REMS presstangid, REMS pressrõngad → Kataloogi väljavõte (PDF)



1.4. Töötemperatuuri vahemik

Ajamimasin	–10 °C ... +60 °C (14 °F ... +140 °F)
Aku	–10 °C ... +60 °C (14 °F ... +140 °F)
Kiirlaadimisseade	0 °C ... +40 °C (32 °F ... +104 °F)
Toitepingeseade	–10 °C ... +45 °C (14 °F ... +113 °F)
Ladustamistemperatuuri vahemik	> 0 °C (32 °F)

1.5. Connected-funktsioon

Connected-funktsiooniga registreeritud tooted pakuvad kasutajale mitmeid tootest sõltuvaid lisafunktsioone, näiteks: mõõtmis-/pressimisandmete protokollimine (pressimise kuupäev ja kellaaeg, loendur 1 pressimiste arvule ja tööajale, loendur 2 pressimiste arvule ja tööajale, loendur summaarsele pressimiste arvule ja tööajale, aku pinget, vool väljalülitamisel, maksimaalne vool, aku järelejäänud mahtuvus, pressimise aeg, rõhu ja aja diagramm jne) ja oma firma logoga protokollide loomine, veateadete kuvamine, toote konfigureerimine (keel, kuupäev, kellaaeg, ajavõõnd, rõhu mõõtühik, LED-valgustuse kestus ja LED-i heledus, ooteaeg, ACC-sõidurežiim, märguandehelid jne), kasutuslukkude seadistamine (kohene lukustus või tagasisideintervall varguse eest kaitsmiseks, lukustusaegade kella- ja kuupäevavahemikud, võimalike vajutuste arvu piiramine), pressimiskohdade geolokaliseerimine, helisalvestiste muutmise redigeeritavaks tekstiks, pressimiste piltide üleslaadimine ja salvestamine, teabe kuvamine (iga-aastane ülevaatus ja korduv kontroll, uus püsivarversioon, aku seisund jne), uute püsivarversioonide allalaadimine ja installimine.

1.6. Survejõud, käik

Survejõud (nimijõud)	32 kN
Käik	41 mm

1.7. Elektrilised andmed

Ajamimasin	} 21,6 V =; 2,5 Ah 21,6 V =; 4,4 Ah 21,6 V =; 5,0 Ah 21,6 V =; 9,0 Ah
------------	--

Kiirlaadimisseade,	sisend	100–240 V~; 50–60 Hz; 90 W
	Väljund	21,6 V = kaitseisolatsiooniga, raadiointerferentsivastase kaitsega
Kiirlaadimisseade,	sisend	100–240 V~; 50–60 Hz; 290 W
	Väljund	21,6 V = kaitseisolatsiooniga, raadiointerferentsivastase kaitsega
Toitepingeseade 21,6 V (tootenr 571567)	sisend	220–240 V~; 50–60 W
	väljund	21,6 V =; 15 A kaitseisolatsiooniga, raadiointerferentsivastase kaitsega
Toitepingeseade 21,6 V (tootenr 571578)	sisend	220–240 V~; 50–60 W
	väljund	21,6 V =; 40 A kaitseisolatsiooniga, raadiointerferentsivastase kaitsega

1.8. Mõõtmed

Ajamimasin 295×310×81 mm (11,6"×12,2"×3,2")

1.9. Kaalud

Ajamimasin ilma akuta 2,9 kg (6,4 naela)	
REMS liitium-ioonaku 21,6 V, 2,5 Ah,	0,4 kg (0,9 naela)
REMS liitium-ioonaku 21,6 V, 4,4 Ah,	0,8 kg (1,8 naela)
REMS liitium-ioonaku 21,6 V, 5,0 Ah,	0,8 kg (1,8 naela)
REMS liitium-ioonaku 21,6 V, 9,0 Ah,	1,1 kg (2,4 naela)
Presstangid (läbilõigeteks)	1,8 kg (3,9 naela)
Vaheadapterid Z2	2,0 kg (4,4 naela)
Vaheadapterid Z4	3,6 kg (7,9 naela)
Vaheadapterid Z5	3,8 kg (8,4 naela)
Vaheadapterid Z8	1,7 kg (3,7 naela)
Pressrõngas M54 (PR-3S)	3,1 kg (6,8 naela)
Pressrõngas U75 (PR-3B)	2,7 kg (5,9 naela)

1.10. Mürateave

Heiteväärtus töökohal

$L_{pA} = 74 \text{ dB(A)}$ $L_{WA} = 85 \text{ dB(A)}$ $K = 3 \text{ dB(A)}$

1.11. Vibratsioonid

Kiirenduse kaalutud tegelik väärtus < 2,5 m/s² K = 1,5 m/s²

Nimetatud võnkeheite väärtus mõõdeti standardse kontrollimenetluse kohaselt ja seda võib kasutada võrdluseks teiste elektritööriistadega. Nimetatud võnkeheite väärtust võib kasutada ka ohtlikkuse edasiseks hindamiseks.

⚠ ETTEVAATUST

Võnkeheiteväärtus võib elektritööriista tegeliku kasutamise ajal toodud väärtusest erineda olenevalt sellest, kuidas ja millisel viisil elektritööriista kasutatakse. Olenevalt tegelikest kasutustingimustest (katkeline käitus) võib olla vajalik määrata kindlaks ohutusmeetmed teenindava personali kaitseks.

2. Kasutuselevõtt

⚠ ETTEVAATUST

Pärast seda, kui ajamimasinat on pikka aega laos hoitud, tuleb ülerõhuklapp enne taaskasutamist esmalt lähtetusnupu (12) vajutamise teel uuesti aktiveerida. Kui seade on kinni jäänud või liigub raskelt, ei tohi seda pressimiseks kasutada.

Seejärel tuleb ajamimasin anda kontrollimiseks üle REMS volitatud klienditeenindustöökojale.

REMS presstangide ja vaheadapteritega REMS pressrõngaste erinevates pressisüsteemides kasutamise kohta kehtivad parajasti aktuaalsed müügidokumentid, vaadake ka veebilehte www.rems.de → Allalaadimised → Tootekataloogid, -brošüürid. Kui süsteemi tootja muudab pressisüsteemi osi või toob need uuesti turule, tuleb ettevõtetelt REMS (faks +49 7151 17 07 - 110 või e-postid info@rems.de) küsida nende kasutamise tegelikku seisut. Õigus teha muudatusi, võimalikud on vead.

2.1. Elektriühendus

⚠ HOIATUS

Kontrollige võrgupinget. Enne ajamimasina, kiirlaadimisseadme või toitepingeseadme ühendamist veenduge, et andmesilidil toodud pinget vastaks võrgupingele. Ehitusplatsidel, niiskes keskkonnas, sise- ja välitingimustes vms paigaldusviiside korral kasutage elektritööriista elektrivõrgus üksnes koos rikkevoolu kaitselülitiga, mis katkestab voolutoite kohe, kui lekkevool maapinda ületab 30 mA / 200 ms.

Liitumioonakud

Alapingest tingitud süvatühjenemine

Liitumioonaku pinget ei tohi langeda alla miinimumpinge, sest süvatühjenemine võib akut kahjustada. Tarnitud REMS liitumioon-akuelemendid on u 40% laetud. Sellepärast tuleb liitumioonakusid enne kasutamist laadida, hiljem tuleb laadida akusid regulaarselt. Järgida seda elemendi tootja nõuannet, sest muidu võib süvatühjenemine liitumioonakusid kahjustada.

Süvātühjenemine hoiustamisel

Kui suhteliselt vähe laetud aku jääb seisma või seda hoiustatakse pikemat aega, võib süvātühjenemine akut kahjustada. Kui liitiumioonakud jäetakse seisma, tuleb need laadida enne seisma jätmist, seejärel hiljemalt iga kuue kuu järel ja enne uuesti kasutusele võtmist.

TEATIS**Liitiumioonakut tuleb enne kasutamist laadida.**

Kasutage REMS liitiumioonakude laadimiseks ainult lubatud REMS kiirlaadimisseadmeid. Uued ja pikemaks ajaks seisma jäetud liitiumioonakud saavutavad täieliku mahutavuse alles pärast korduvaid laadimisi.

Kiirlaadimisseadmed

Kui pistik on pistikupessa pandud, põleb vasakpoolne kontrolltuli rohelise püsivalgusega. Kui aku on kiirlaadurisse pandud, näitab roheliselt vilkuv kontrolltuli, et akut laetakse. Kui see kontrolltuli põleb rohelise püsivalgusega, on aku laetud. Kui üks kontrolltuli vilgub punaselt, on aku defektnine. Kui signaallambi põleb pidevalt punane tuli, jääb kiirlaadimisseadme ja/või aku temperatuur väljapoole lubatavat tööpiirkonda 0 °C kuni +40 °C.

TEATIS

Kiirlaadimisseadmed ei sobi kasutamiseks välistingimustes.

Toitepingeseadmed

Toitepingeseadmed on ette nähtud akutööriistade käitamiseks võrgurežiimis akude asemel. Toitepingeseadmetel on liigvoolu- ja temperatuurikaitse. Tööolekut näitab LED-tuli. Põlev LED-tuli näitab töövalmis olekut. Kui LED-tuli kustub või vilgub, tähendab see liigvoolu või lubamatut temperatuuri. Ajamimasina kasutamine ei ole sel ajal võimalik. Pärast vaheaega süttib LED-tuli taas ja tööd võib jätkata.

TEATIS

Toitepingeseadmed ei sobi kasutamiseks välistingimustes.

2.2. Presstangide, presstangide (PZ-4G) (jn 3), presstangide (PZ-S) (jn 4), vaheadapteritega pressrõnga (PR-3S) (jn 5), vaheadapteritega pressrõnga (jn 6) (PR-3B), vaheadapteritega pressrõnga 45° (jn 7) (PR-2B), vaheadapteritega pressrõnga S (PR-2B) (jn 7) montaaž (vahetamine)

Eemaldage pistik vooluvõrgust või võtke aku välja. Kasutage ainult presstange või -rõngaid süsteemspetsiifilise presskontuuriga pressitava pressistusüsteemi kohaselt. Presstangidele ja -rõngastele on pressmokkadele või pressisegmentidele tähtedega märgitud presskontuur ja numbritega suurus. Vaheadapterid on tähistatud tähega Z ja numbriga, et rühmitada tange samasugust tähistust omava lubatava pressrõnga järgi. Pressrõnga 45° (PR-2B) puhul arvestage sellega, et vaheadaptereid Z1 tohib kasutada ainult 45° nurga all (jn. 7). Pressrõnga S (PR-2B) puhul tohib vaheadaptereid Z8 pöörata astmeteta (jn. 7).

Lugege ja järgige kasutatava pressistusüsteemi tootja/müüja paigaldusjuhendit. Mitte pressida ebasobivate presstangide, pressrõnga ja vaheadapteritega (presskontuur, suurus). Pressühendus võib olla kasutuskõlbmatu ning ajamimasin ja presstangid või pressrõngad ja vaheadapterid võivad saada kahjustada.

Ajamimasin on soovitatav asetada kas lauale või põrandale. Enne presstangide ja vaheadapterite paigaldamise (vahetamise) alustamist tõmmake pressrullid (5) täielikult tagasi. Vajaduse korral vajutage lähtestusklahvile (12), kuni pressrullid (5) on lõpuni tagasi liikunud.

Avage tangide hoidepolt (2). Tõmmake selleks lukustustihvti (4), tangide hoidepolt (2) hüppab vedru jõul välja. Paigaldage valitud presstangid/vaheadapterid. Vajutage nuppu (3) otse tangide kinnitustihvti (2) kohal ja lükake tangide kinnitustihvti (2) ettepoole, kuni riiv (4) fikseerub (presstangide/vaheadapterite automaatne lukustamine). Ärge alustage radiaalpressimist ilma kinnitatuna presstangideta või vaheadapteritega pressrõngata. Pressimist tuleb alustada ainult pressühenduse tegemiseks. Pressliitmiku vastusurve puudumise korral on ajamimasin või presstangid, pressrõngas ja vaheadapterid üleliia koormatud.

MÄRKUS

Tangide kinnitustihvti lukustusasendit juhitakse elektriliselt. Pressida saab vaid suletud tangide kinnitustihvti korral.

2.3. Juhtelemendid ja OLED-näidik

Akupressi REMS Akku-Press 22 V ACC Connected saab juhtida erinevate juhtelementide abil. Kontrastse OLED-näidiku ülesanne on kuvada selgelt menüüsid, alammenüüsid, seadistus- ja teabelehti ning teateid.

Toitelüliti

Toitelüliti (jn. 2 (24)) ajamimasina sisse- ja väljalülitamiseks. Ajamimasina väljalülitamiseks hoidke toitelüliti all 2 s.

Turvalüliti

Turvalüliti (jn. 1 (7)) pressimiste tegemiseks ja menüüde kasutamise korral alammenüüst väljumiseks.















Vasak-/paremnoole nupp

OLED-näidiku all paikneval vasak-/paremnoole nupul (jn. 2 (22)) on erinevad funktsioonid.

OLED-näidik

OLED-näidiku näit on jaotatud osadeks „Ülemine sümboliriba“, „Põhiaken“ ja „Alumine sümboliriba“.

Ülemine sümboliriba

	Aku astmeline laadimistaseme näidik
	Võrgukäitus
	Kasutuspiir on aktiveeritud, ajamimasin ei ole tõkestatud
	Kasutuspiir on aktiveeritud, ajamimasin on tõkestatud
	Kasutuspiir ei ole aktiveeritud
	Püsivara uue versiooni allalaadimine oli edukas. Püsivara uus versioon on installimiseks valmis.
	Ajamimasin ei ole registreeritud
	Ajamimasin on pilvteenusega ühendatud, ajamimasin ei ole registreeritud
	Ajamimasin on pilvteenusega ühendatud, ajamimasin on registreeritud
	Ajamit ei saa pilvteenusega ühendada
	Ajamit ei saa Wi-Fi-ühenduse puudumise tõttu pilvteenusega ühendada
	Wi-Fi-ga ühendatud
	Wi-Fi-ga ühendatud, internetiühendus puudub
	Wi-Fi inaktiveeritud
	Salvestatud Wi-Fi-võrgud pole saadaval või ajamimasinale ei ole Wi-Fi-võrku veel salvestatud.



Põhikuva

	Avaleht Vahelduvad kuvad: tervitus- ja avaleht, menüüd, alammenüüd, seaded ja teabelehed, sõnumid
--	---

Alumine sümboliriba





▼	Järgmise menüü kuvamine
>	Menüü, järgmise alammenüü või seadistuslehe kuvamine
<	Eelmise menüü/alammenüü avamine
✕	Katkestamine / lõpetamine / rõhu ja aja diagrammi kuvamine / loenduri lähtestamine
▲	Arvulise väärtuse suurendamine
▼	Järgmine rida
●	Sümbol põleb pidevalt: sisestuse kinnitamine Sümbol vilgub: ajamimasina pääsupunkt on aktiveeritud ja valmis mobiilse lõppseadmega ühenduse loomiseks.
● REC	Kõnesalvestus
↓ ●	Püsivara uue versiooni installimine



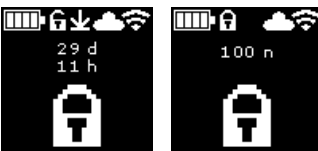

Tervitus- ja avaleht

	Tervitusleht tootja logoga Püsivaraversioon
	Avaleht Kuupäev, kellaeg, ajamimasina tüüp Ajamimasin on talitusvalmis

Sõnumid







Sõnumeid näidatakse ajamimasina sisselülitamisel, kui on tehtud mingi toiming.

	Iga-aastane ülevaatus ja korduskontroll Näidatakse, millal saabub iga-aastase ülevaatus ja korduskontrolli tähtaeg (≤ 0 päeva või ≥ 30 000 pressimist).
	Mälu on täis Salvestatud andmed kustutatakse alates sellest hetkest (alustades vanimatest andmetest).
	Kasutuspiir Kuni ajamimasina blokeerimiseni allesjäänud päevade arv d. Kuni ajamimasina blokeerimiseni allesjäänud pressimiste arv n.
	Kasutuspiir A Parempoolse nupu vajutamisel kuvatakse OLED-näidikul QR-kood. Skannige QR-kood mobiilse lõppseadme abil ja võtke REMS teenindusportaali kaudu kasutusele ajamimasina kasutuspiirina.
	Kasutuspiir B Parempoolse nupu vajutamisel kuvatakse OLED-näidikul QR-kood. Skannige QR-kood mobiilse lõppseadme abil ja võtke REMS teenindusportaali kaudu kasutusele ajamimasina kasutuspiirina.

		<p>Kasutuspiir C Parempoolse nupu vajutamisel kuvatakse OLED-näidikul QR-kood. Skannige QR-kood mobiilse lõppseadme abil ja võtke REMS teenindusportaali kaudu kasutusele ajamimasina kasutuspiirina.</p>
		<p>Kasutuspiir D Parempoolse nupu vajutamisel kuvatakse OLED-näidikul QR-kood. Skannige QR-kood mobiilse lõppseadme abil ja võtke REMS teenindusportaali kaudu kasutusele ajamimasina kasutuspiirina.</p>
	<p>Wi-Fi NOT CONNECTED Wi-Fi-ühendus pole veel loodud või mitte ükski ajamimasinas salvestatud Wi-Fi-võrk pole saadaval.</p>	

Menüü

Vaadake teavet / lähtestage teave, avage alammenüüd / seadistus- ja teabelehed ning installige püsivara uus versioon

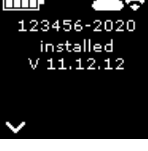
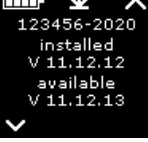











	<p>Seadistused</p>	
	<p>Loendur 1 Näit: t_1 = tööaeg n_1 = pressimiste arv Loenduri lähtestamiseks hoidke klahvi 2 sekundit all.</p>	
	<p>Loendur 2 Näit: t_2 = tööaeg n_2 = pressimiste arv Loenduri lähtestamiseks hoidke klahvi 2 sekundit all.</p>	
	<p>Loendur kokku Näit: $\sum t$ = tööaeg kokku $\sum n$ = pressimiste koguarv Loendurit ei saa lähtestada.</p>	
	<p>Iga-aastane ülevaatus ja korduskontroll Näit: n = pressimiste arv (näidatakse alates 25 000 pressimisest) d = iga-aastase ülevaatus ja korduskontrollini jäänud aeg päevades</p>	
	<p>Mälu hõivamine Näit: hõivatud mälu / maksimaalselt saadaolev mälumaht MB</p>	
	<p>Püsivaraversioon Näit: ajamimasina seerianumber Installitud püsivaraversioon</p>	
	<p>Püsivaraversioon Näit: ajamimasina seerianumber installitud püsivaraversioon saadaolev püsivaraversioon Installimine on võimalik alles pärast ajamimasina ühendamist Wi-Fi kaudu interneti ja pilvteenusega.</p>	

		<p>Püsivaraversioon Näit: ajamimasina seerianumber installitud püsivaraversioon saadaolev püsivaraversioon ERROR REGISTRATION REQUIRED (viga; registreerimine on nõutav): ajamimasin ei ole registreeritud. Installimine on võimalik alles pärast ajamimasina registreerimist ja ühendamist Wi-Fi kaudu interneti ja pilvteenusega.</p>
		<p>Püsivaraversioon Näit: ajamimasina seerianumber installitud püsivaraversioon saadaolev püsivaraversioon Data Protection Information (andmekaitseteave): Andmekaitseteabe teadmiseks võtmine ja installimise alustamine</p>
	<p>Püsivaraversioon installitakse Ärge lülitage installimise ajal ajamimasinat välja ega eemaldage akut ja toitepingeseadet.</p>	

Alammenüüd / seadistus- ja teabelehed

Tehke ajamimasina seadistused, registreerige ajamimasin REMS teenindusportaalil, saatke hooldusteade, seadistage Wi-Fi-ühendus.

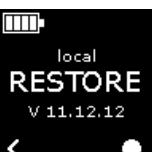
		<p>LED-töötulede heleduse valimine</p>
		<p>Seadistused REMS teenindusportaalil / QR-koodi kaudu Parempoolse nupu vajutamisel kuvatakse OLED-näidikul QR-kood. REMS teenindusportaalil avamiseks skannige mobiilsel lõppseadmel QR-kood. Registreerige ajam. Kui ajamimasin on juba registreeritud, avatakse otse lehekülg „TOOTE HALDAMINE“.</p>
		<p>Kuupäeva seadistamine Olemasoleva internetiühenduse korral värskendatakse kuupäev ajamimasina sisselülitamisel automaatselt. Käitsi seadistamine ei ole sel juhul võimalik.</p>
		<p>Kellaaja seadmine Olemasoleva internetiühenduse korral värskendatakse kellaage ajamimasina sisselülitamisel automaatselt. Käitsi seadistamine ei ole sel juhul võimalik.</p>
		<p>Kuupäevavormingu valimine</p> <ul style="list-style-type: none"> • AAAA-KK-PP • KK/PP/AAAA • PP.KK.AAAA
		<p>Kellaajavormingu valimine</p> <ul style="list-style-type: none"> • hh:mm (24 h) • hh:mm (12 h)
		<p>Rõhu mõõtühiku valimine</p> <ul style="list-style-type: none"> • bar • psi
		<p>Support/kaugdiagnostika seadistamine Hooldusteade „SUPPORT“ saatmine kaugdiagnostika jaoks</p>



		Wi-Fi-ühenduse loomine / pääsupunkti aktiveerimine Näit: ühendatud Wi-Fi-võrgu nimi Näit: ajamimasina pääsupunkti nimi Wi-Fi-ühenduse parool pääsupunkti IP-aadress
		Wi-Fi-ühenduse loomine / pääsupunkti aktiveerimine Näit: Wi-Fi on inaktiveeritud Näit: ajamimasina pääsupunkti nimi Wi-Fi-ühenduse parool pääsupunkti IP-aadress
		Wi-Fi-ühenduse loomine / pääsupunkti aktiveerimine Näit: Wi-Fi-ühendus pole veel loodud või mitte üksi ajamimasinas salvestatud Wi-Fi-võrk pole saadaval Näit: ajamimasina pääsupunkti nimi Wi-Fi-ühenduse parool pääsupunkti IP-aadress
		Tehaseseadete taastamine
		Tehaseseadete taastamine Kasutuspiir on aktiveeritud; tehaseseadete taastamine ei ole võimalik; lugege kasutusjuhendit
		Püsivaraversiooni taastamine Local RESTORE Wi-Fi RESTORE

2.4 Ajamimasina registreerimine, mobiilse lõppseadme ühendamine, ajamimasina ühendamine Interneti kaudu pilvteenusega

Connected-funktsiooni kasutamiseks on nõutav ajamimasina registreerimine REMS teenindusportaal ja ajamimasina ühendus Internetiga pilvteenuse kasutamiseks.



Märkus. Ajamit REMS Akku-Press 22 V ACC Connected saab kasutada ka ilma ajamimasina registreerimiseta ja ilma Internetiga ühendusega. Connected-funktsiooni ei saa sel juhul siiski kasutada. Internetiühenduse puudumisel salvestatakse andmed ajamimasinasse ja saadetakse pilvteenusesse kohe, kui ajamimasin on registreeritud ja pilvteenusega on internetiühendus loodud.

2.4.1. Ajamimasina registreerimine REMS teenindusportaalil
REMS teenindusportaal kaudu saab ajamimasinad registreerida sisselogitud kasutaja jaoks. Kui teil ei ole veel kasutajakontot olemas, saab kasutajakonto luua REMS teenindusportaalil (<https://service.rems.de>) menüüpunktis REGISTREERIMINE. Sisestatud e-posti aadressi kinnitamiseks ja registreerimise viimase sammuna klõpsake saadetud e-kirjas olevat aktiveerimislinki.

- Lülitage ajamimasin sisse.
- Vajutage parempoolset nuppu (22), et avada menüü „Seadistused“ . Vajutage uuesti parempoolset nuppu. Vajutage vasakpoolset nuppu, et avada leht „Seadistused REMS teenindusportaalil“ . QR-koodi kuvamiseks vajutage parempoolset nuppu.
- Skannige QR-kood mobiilse lõppseadmega, näiteks kaameraga. Brauseris avaneb REMS teenindusportaal. Logige kasutajana REMS teenindusportaalil sisse.
- Vajutage puuteväljal „Toote registreerimine“. Edukat registreerimist kinnitatakse. Kui ajamimasin on juba registreeritud, avatakse otse lehekülg „TOOTE HALDAMINE“.

Registreerimise võib uuesti tühistada ainult see konkreetne kasutaja. Kui toode müüakse, peab kasutaja registreerimise tühistama, sest midugi ei saa toote ostja end Connected-funktsiooni kasutajaks registreerida.

2.4.2. Mobiilse lõppseadme ühendamine ajamimasinaga
Märkus. Ajamimasina saab Interneti kaudu ühendada pilvteenusega saadaoleva Wi-Fi võrgu või mobiilseadme pääsupunkti kaudu.





- Ühendage laetud aku ajamimasinaga ja vajutage korraks toitenuppu (24). Mõne sekundi pärast lülitub OLED-näidik sisse. Ajamimasin on kasutusvalmis, kui ilmub avakuva.
- Vajutage parempoolset nuppu (22), et avada menüü „Seadistused“ . Vajutage uuesti parempoolset nuppu. Seejärel vajutage mitu korda vasakpoolset nuppu, kuni kuvatakse menüü „Wi-Fi-ühenduse loomine“ . Vajutage parempoolset nuppu, et kuvada juurdekuluv seadistusleht . Hoidke parempoolset nuppu 2 sekundit all, kuni parempoolse nupu kohal vilgub sümbol „●“. Ajamimasina pääsupunkt on nüüd mobiilsele lõppseadmele nähtav.
- Avage mobiilisel lõppseadmel Wi-Fi (WLAN) seadistused. Vajaduse korral lülitage mobiilisel lõppseadmel Wi-Fi sisse. Lisateavet leiab mobiilse lõppseadme tootjateabe hulgast.
- Valige ajamimasinal pääsupunkt „RE-AP-seerianumber“.
- Nõudmise korral sisestage ajamimasina ja mobiilse lõppseadme vahelise andmeedastuse krüpteerimiseks WPA2-parool „12345678“ ja looge ühendus. Kui parool on mobiilsesse lõppseadmesse juba kord salvestatud, pole parooli uuesti sisestamine vajalik; parooli viipa enam ei kuvata.

Mobiilisel lõppseadmel avaneb automaatselt konfigureerimisleht „WI-FI SELECTION“ (jn. 8).

Märkus. Kui konfiguratsioonileht ei avane automaatselt, avage mobiilse lõppseadme veebibrauser ja sisestage aadressiribale ajamimasina pääsupunkti IP-aadress <http://192.168.4.1>.

2.4.3. Looge Interneti kaudu ühendus ajamimasina ja pilvteenuse vahel.

Ajamimasina ühendamine Wi-Fi-võrgu kaudu pilvteenusega (jn. 8)

- Valige kuvatavate Wi-Fi-võrkude loendist (H) Wi-Fi-võrk, sisestage Wi-Fi-parool (E) ja looge ühendus nupuga „Save“ (D).
Märkus. Puhverserveri kaudu ühendatud Wi-Fi-võrke ei saa kasutada. Sellist ühendust kasutatakse näiteks külaliste juurdepääsuks hotellides või avalikult juurdepääsetavates võrkudes ning selle teenuse võib sageli ära tunda selle järgi, et tervitus- või sisselogimislehel on vaja kinnitust.
OLED-näidiku ülalosas kuvatakse sümboliribal sümbolid „Wi-Fi“  ja „Cloud“ . Selle kuva ilmumiseks võib kuluda mõni minut. Kui kuva ei ilmu, lülitage ajamimasin välja ja uuesti sisse. OLED-näidiku ülalosas kuvatakse sümboliribal sümbolid „Wi-Fi“  ja „Cloud“ .

Akupress REMS Akku-Press 22 V ACC Connected võib salvestada kuni 10 Wi-Fi-võrku. Ajamimasin loob ühenduse automaatselt, kui juba teadaolev Wi-Fi-võrk on kättesaadav. Märkides ära märkeruudu „show all“ (A), kuvatakse kõik salvestatud Wi-Fi-võrgud, sealhulgas need, mis pole praegu saadaval. Kui soovite kasutada konkreetset salvestatud Wi-Fi-võrku salvestatud Wi-Fi-võrku loendist (I), valige see ja vajutage nuppu „Connect“ (B). Salvestatud Wi-Fi-võrgu kustutamiseks valige see ja vajutage nuppu „Delete network“ (C).

Ajamimasina ühendamine mobiilse lõppseadme pääsupunkti kaudu Internetis pakutava pilvteenusega (jn. 8)

Alternatiivina ajamimasina ühendamisele saadoleva Wi-Fi-võrgu kaudu võib ajamimasina ühendada ka mobiilse lõppseadme pääsupunkti kaudu.

Mobiilsed lõppseadmed opsüsteemiga Android

- Ühendage mobiilne lõppseade ajamimasinaga (vt jaotist „2.4.2. Mobiilse lõppseadme ühendamine ajamimasinaga“).
- Valige konfigureerimislehel „Wi-Fi SELECTION“ (jn. 8) „other SSID“ (G) ja sisestage sisestusväljale pääsupunkti nimi.
- Sisestage parool ja salvestage nupuga „Save“ (D). Pääsupunkti nimi näidatakse saadolevate Wi-Fi-võrkude (H) loendis.
- Aktiveerige pääsupunkt mobiilse lõppseadme juhtimiskeskuse kaudu. Seejuures tuleb jälgida, et mobiilse lõppseadmel oleks pääsupunkti ribalaiuseks seadistatud 2,4 GHz. Lisateavet leiate mobiilse lõppseadme tootjateabe hulgst.

Pärast lühikest ooteaega loob ajamimasin pääsupunktiga ühenduse. OLED-näidiku ülaosas kuvatakse sümboliribal sümbolid „Wi-Fi“ ja „Cloud“. Selle kuva ilmumiseks võib kuluda mõni minut. Kui kuva ei ilmu, lülitage ajamimasin välja ja uuesti sisse. OLED-näidiku ülaosas kuvatakse sümboliribal sümbolid „Wi-Fi“ ja „Cloud“.

Mobiilsed lõppseadmed opsüsteemiga IOS

- Ühendage mobiilne lõppseade ajamimasinaga (vt jaotist „2.4.2. Mobiilse lõppseadme ühendamine ajamimasinaga“).
- Valige konfigureerimislehel „Wi-Fi SELECTION“ (jn. 8) „other SSID“ (G) ja sisestage sisestusväljale mobiilse lõppseadme pääsupunkti nimi.
- Sisestage parool ja salvestage nupuga „Save“ (D). Pääsupunkti nimi näidatakse saadolevate Wi-Fi-võrkude (H) loendis.
- Aktiveerige pääsupunkt mobiilses lõppseadmes. Valige menüü „Seadistused“ ja lubage punktis „Isiklik pääsupunkt“ juurdepääs. Seejuures tuleb jälgida, et mobiilse lõppseadmel oleks pääsupunkti ribalaiuseks seadistatud 2,4 GHz. Seejuures tehke alates operatsioonisüsteemi versioonist iOS 15 valik „Ühilduvuse maksimeerimine“. Lisateavet leiate mobiilse lõppseadme tootjateabe hulgst.
- Jätke aktiveerimisleht „Isiklik pääsupunkt“ avatuks ja oodake vähemalt 10 s. Märkus. Mobiilse lõppseadme pääsupunktiga ühendus on võimalik ainult juhul, kui aktiveerimisleht jääb avatuks.

Pärast lühikest ooteaega loob ajamimasin pääsupunktiga ühenduse. OLED-näidiku ülaosas kuvatakse sümboliribal sümbolid „Wi-Fi“ ja „Cloud“. Selle kuva ilmumiseks võib kuluda mõni minut. Kui kuva ei ilmu, lülitage ajamimasin välja ja uuesti sisse. OLED-näidiku ülaosas kuvatakse sümboliribal sümbolid „Wi-Fi“ ja „Cloud“.

Wi-Fi aktiveerimine/inaktiveerimine

Wi-Fi saab otse vasaku/parema nupuga (22) sisse/välja lülitada. Hoidke vasakut/paremat nuppu samal ajal all 2 sekundit. Väljalülitatud Wi-Fi korral on OLED-näidiku ülaosas sümboliribal sümbol „X“. Aktiveeritud Wi-Fi korral kuvatakse pärast ühenduse edukat loomist OLED-näidiku ülaosas sümboliribal sümbolid „Wi-Fi“ ja „Cloud“.

Tähelepanu! Kui OLED-näidikul kuvatakse „Loendur 1“ või „Loendur 2“, võidakse Wi-Fi aktiveerimisel/inaktiveerimisel vasaku/parema nupu ekliikul vajutamisel loendur kogemata lähtestada.

2.5. REMS teenindusportaal (<https://service.rems.de>)

2.5.1. Connected-funktsioon

Pärast Connected-funktsiooniga toote registreerimist saab kasutaja REMS teenindusportaal kaudu kasutada erinevaid tootest olenevaid lisafunktsioone ja teha ajamimasinale seadistusi.

Vt ka veebilehte www.rems.de → REMS teenindusportaal



2.5.2. Toodete haldamine

Valige menüürida „Connected“ → „Toodete haldamine“. Kõigi kasutajale registreeritud toodete, kasutajale antud juurdepääsuõigustega toodete ja registreerimise tühistamisega toodete kuva. Ajamimasina detailvaate nägemiseks tuleb valida seerianumber.

nnnnnn-jjjj TOOTE HALDAMINE

Akupress REMS Akku-Press 22 V ACC Connected

Näit: seerianumber, toode, märkused, registreeringud, ühenduse olek, loendur 1 ja 2 (pressimiste arv, tööaeg, värskendusaeg, loenduri lähtestamine), koguloendus (pressimiste arv, tööaeg, värskendusaeg), järgmine hooldus (päevades), püsivaraversioon, kasutusjuhend, ligipääsuõigused

Nuppudele.

Pressimiste kuvamine	Pressimiste, surve ja aja diagrammi ja hääluudiste ülevaade
Protokoll	Protokolli koostamine, töötlemine, kustutamine, protokollide allalaadimine
Registreerimise tühistamine*)	Ajamimasina registreerimise tühistamine
Juurdepääsuõiguste andmine*)	Teistele kasutajatele ajamimasina kasutamiseks juurdepääsuõiguste andmine*)
Kaart	Avage ajamimasina pressimiskohtade kaart

*) Kuva ilmub ainult kasutaja puhul, kes on ajamimasina registreerinud.

Seadistamine teenindusportaal

Kuupäeva vorming	YYYY-MM-DD*), MM/DD/YYYY, DD.MM.YYYY
Kellaaja vorming	12, 24 ¹⁾
Ajavöönd	Ajavööndi valik, (UTC+01:00*) bar*), psi
Rõhu mõõtühik	näit puudub, loendur 1, loendur 2, loendur kokku sisse, välja*)
Loenduri näit smaili all	
Kasutuspiir	
Kasutuspiir	
Päringu intervall [päevades]	vabalt valitav, (0*)
Ooteaeg [min]	2–20, (10*)
ACC-käigurežiim	sisse*), välja
LED-valgustuse kestus [s]	0–120, (120*)
Heledus [%]	1–100 (100*)
Teavitushelid	sisse*), välja
Püsivaraversioon	Tegelikult installitud püsivaraversiooni näit
*) Tehaseseadistus	

Seadistuste muutmist tuleb kinnitada nupuga „Seadistuste edastamine“.

Viga

Uusimate veateadete loend

2.5.3. Pressimised akupressiga REMS Akku-Press Connected

Valige menüüpunkt „Connected“ → „Pressimised akupressiga Akku-Press Connected“. Kõigi kasutajale registreeritud toodetega, kasutajale antud juurdepääsuõigustega toodetega ja registreerimise tühistamisega toodetega pressimiste kuva. Pressimise detailvaate nägemiseks tuleb valida pressimine.

Pressimise nnnn ÜSIKASJAD

Seerianumber nnnnnn-jjjj

Akupress REMS Akku-Press 22 V ACC Connected

Pressimise üksikasjaliku teabe näit: pressimise kuupäev ja kellaeg, pressimise rõhk spetsifikatsiooni piires, aku pinge pressimise ajal, vool väljalülitamisel, aku järelejäänud võimsus, maksimaalne voolutugevus, ajamimasina sisetemperatuur, pressimise aeg, pressimiste loendur 1, tööaja loendur 1, pressimiste loendur 2, tööaja loendur 2, pressimiste koguaaja loendur, kogu tööaja loendur.

Väljale „Märkus“ saab igale pressimisele sisestada teksti. Teise võimalusena saab kõnesalvestise teisendada redigeeritavaks tekstiks „Speech-to-Text“ (kõnetuvastuse) funktsiooni abil. Teisendatud tekst kuvatakse väljal „Märkus“. Kasutaja peab teisendatud teksti kontrollima ja vajaduse korral parandama.

Punktis „Pildid“ saab iga pressimise kohta laadida üles pilte (jpg, png). Vajutage selleks nuppu „+ Piltide üleslaadimine“, valige pildid ja kinnitage. Teine võimalus on lohistada pildid otse nupule „+ Piltide üleslaadimine“. Mõlemal juhul laaditakse pildid automaatselt üles ja need on saadaval pisipildidena. Prügikasti sümboliga saab kuvatava pildi kustutada. Pisipilt saab kuvada ka täispildidena. Nooleklahvidega saab navigeerida erinevate piltide vahel.

Protokolli koostamisel loetletakse valitud pressimiste kohta üleslaaditud pildid protokolli lõpus, rühmitatud ajamimasina seerianumbri ja pressimise numbriga järgi.

Kasutajakonto kustutamisel kustutatakse üleslaaditud pildid automaatselt.

Lisaks kuvatakse ligikaudne asukoht ning pressimise rõhu ja aja diagramm. Pressimiskoha tuvastamiseks peab ajamimasina Wi-Fi-funktsioon olema pressimise ajal sisse lülitatud ja Google Geolocation API peab suutma tuvastada asukoha, kasutades edastatud Wi-Fi-andmeid.

Pressimiskoha privaatsuse kaitsmiseks saab kasutaja rakenduse asukoha geograafilised koordinaadid hõigustada. Hõigus põhjustab algse pressimiskoha geograafiliste koordinaatide kvaliteedi halvenemist. Seda protseduurielset olekut ei ole võimalik taastada.

2.5.4. Akupressi REMS Akku-Press Connected protokollid

Registreerimiskaardi „Connected“ → „Akupressi REMS Akku-Press Connected protokollid“ kaudu avatakse leht „Pressimiste protokoll“. Protokolli saab luua, töödelda, kustutada või allalaadimise teel salvestada.

Pressimiste protokollid #nnnn töötlemine

Protokolli lehe töötlemiseks avamiseks valige funktsioon „Töötlemine“. Sisestage andmed väljadele „Toimingu algus“, „Toimingu lõpp“, „Töövõtja“, „Tööandja“, „Lisateave“. Väljadele „Töövõtja“ ja „Tööandja“ saab andmeid sisestada ainult juhul, kui selle kohal on ära märgitud märkeruut.

Valige märkeruudus välja protokollid kantavad pressimised. Valitud pressimiste protokollid lisamiseks vajutage nuppu „Võta kasutusele“. Luuakse protokoll ja selle saab allalaadimise teel kasutusse võtta.

Protokollile saab paigutada oma firma logo. Selleks tuleb REMS teenindusportaal kaudu salvestada firmalogo menüüs „Kasutajamenüü“ → „Kasutaja andmete muutmise“. Kui firma logo on salvestatud, väljastatakse see koos protokolliga.

3. Kasutamine

3.1. Pressimistoiming

⚠ ETTEVAATUST

Pärast seda, kui ajamimasinat on pikka aega laos hoitud, tuleb ülerõhuklapp enne taaskasutamist esmalt lähtestusnupu (12) vajutamise teel uuesti aktiveerida. Kui seade on kinni jäänud või liigub raskelt, ei tohi seda pressimiseks kasutada. Seejärel tuleb ajamimasin anda kontrollimiseks üle REMS volitatud klienditeenindustöökojale.

Kontrollige enne iga kasutuskorda, kas presstangid, pressrõngas ja vaheadapterid, kuid eelkõige pressmokkade (9) presskontuur (10, 16) või kõik kolm pressisegmenti (15) on saanud kahjustusi või on kulunud. Kahjustatud või kulunud presstange, -rõngaid ja vaheadaptereid ei tohi enam kasutada. Muidu ei saavutata korralikku pressimistulemust ja võib juhtuda tööõnnetus.

Tehke enne iga kasutuskorda ajamimasina ja parajasti paigaldatud presstangidega ning vaheadapteritega pressrõngaga proovipressimine nii, et pressliitmik oleks paigaldatud. Presstangid (1) ja vaheadapteritega pressrõngas (14) tuleb seejuures mehaaniliselt ajamimasinasse sobitada ja nõuetekohaselt lukustada. Presstangidel (jn. 1), -rõngal (PR-3B) (jn. 6), -rõngal 45° (PR-2B) (jn. 7) ja -rõngal S (PR-2B) (jn. 7) tuleb pärast pressimise lõpetamist jälgida pressmokkade (9) täielikku sulgumist „A“ juures. Presstangidel (PZ-4G) (jn. 3) ja (PZ-S) (jn. 4) tuleb pärast pressimise lõpetamist jälgida pressmokkade (9) täielikku sulgumist nii punktis „A“ kui ka vastasküljel punktis „B“. Pressrõngal (PR-3S) (jn. 5) tuleb pärast pressimise lõpetamist jälgida pressisegmentide (15) täielikku sulgumist nii punktis „A“ kui ka vastasküljel punktis „B“. Tuleb kontrollida ühenduse tihedust (jälgida riigis kehtivaid eeskirju, norme, õigusakte jne).

Kui presstangide või -rõnga sulgumisel tekib presshülsil terav serv, võib pressimine osutada valeks või olla ebatihe (vt punkti „5. Tõrked“).

⚠ ETTEVAATUST

Ajamimasina kahjustuste vältimiseks sellistes tööolukordades, nagu joonistel 10 kuni 12 näitlikult näidatud, ei tekiks pinget presstangide, pressrõnga, vaheadapterite, liitmike ja ajamimasina vahel. **Nõuete eiramisel esineb purunemisoht ja laiali paiskuvad osad võivad tekitada raskeid kehavigastusi.**

3.1.1. Ajamimasina sisse- ja väljalülitamine

Akupress REMS Akku-Press 22 V ACC Connected lülitatakse toitelüliti (24) vajutamise teel sisse. Pärast sisselülitamist kuvatakse OLED-näidikul tervitusleht. Seejärel kuvatakse võimalikud teated. Ajamimasin on kasutusvalmis, kui OLED-näidikule ilmub avakuva kuupäeva, kellaaja ja ajamimasina tüübiga. Ajamimasina väljalülitamiseks hoidke toitelüliti 2 s allavajutatuna. Kui ajamimasinat ei kasutata, jääb see ooterežiimile ja lülitub pärast ooteaja lõppemist välja. Ooteaega saab muuta REMS teenindusportaalis.

Kui ajamimasin lülitatakse sisse ilma internetiühendusega, saab kuupäeva ja kellaaja seadistada käsitsi. Internetiühenduse olemasolu korral hangitakse ajamimasina sisselülitamisel kuupäev ja kellaeg automaatselt Internetist; sel juhul pole käsitsi seadistamine võimalik. Kui internetiühendusest hoolimata kuvatakse vale kellaeg, kontrollige REMS teenindusportaalis, kas on seadistatud õige ajavöönd.

3.1.2. Töö kul

Suruge presstangid (1) käsitsi niivõrd tugevasti kokku, et vaheadapterid oleks võimalik asetada pressliitmikule. Asetage ajamimasin koos presstangidega seejuures pressliitmikule torutelje suhtes täisnurga all. Vabastage presstangid nii, et need sulguksid pressliitmiku ümber. Hoidke ajamimasinat kinni korpusse (6) ja lülitiga käepidemest (8).

Asetage pressrõngas (14) pressliitmiku ümber. Asetage vaheadapterid (13) ajamimasinasse ja lukustage tangide kinnituspoldid. Suruge vaheadapterid (13) käsitsi kokku niivõrd tugevasti, et vaheadaptereid oleks võimalik asetada pressrõngale. Vabastage vaheadapterid nii, et vaheadapterite raadiused/poolkerad asetuksid kindlalt pressrõnga silindrilistele/kuulpesadesse ja pressrõngas (9) pressliitmikule. Pressrõnga 45° (PR-2B) puhul arvestage sellega, et vaheadaptereid Z1 tohib kasutada ainult 45° nurga all (jn. 7). Pressrõnga S (PR-2B) puhul tohib vaheadaptereid Z8 pöörata astmeteta (jn. 7).

TEATIS

Kasutage ainult pressrõngale ja radiaalpressile lubatud vaheadaptereid, vt „2.2. Presstangide paigaldamine (vahetamine)...“. Eiramine võib põhjustada valesid või ebatiheidat pressliitmikule, samuti võivad pressrõngas ja vaheadapterid kahjustada saada.

Valige ACC-käigurežiim (vt „3.1.4. Kasutusohutus“).

Hoidke turvalüliti (7) all ja alustage pressimist.





Märkus. Pressimist ei saa alustada, kui ajamimasinal kuvatakse avakuva või ajamimasinal on avatud menüü „Pressimine“.

Pressimisrõhu näidiku (20) värviline LED-tuli ja OLED-näidik (21) näitavad, kas ajamimasina pressimisrõhk oli etteantud väärtuse piires.

Suruge presstangid käsitsi kokku nii, et need saaks koos ajamimasinaga pressliitmikult tagasi tõmmata. Suruge vaheadapterid käsitsi kokku nii, et need oleks võimalik koos ajamimasinaga pressrõngalt tagasi tõmmata. Avage pressrõngas käsitsi nii, et selle saaks pressliitmikult tagasi tõmmata.

3.1.3. Jälgimine pressimise ja kõnesalvestuse ajal

Ajamimasina OLED-näidikul kuvatakse automaatselt menüü „Pressimine“, kui pressimist on alustatud turvalüliti abil.

	<p>Menüü „Pressimine“ Pressimisrõhu näidu, ACC-käigurežiimi, pressimisrõhu hindamise, rõhu ja aja diagrammi ning kõnesalvestuse jälgimine</p> <p>Pressimine Näit: pressimisrõhk pressimistoimingu ajal Maksimaalne pressimisrõhk ACC-käigurežiimis toimuva pressimistoimingu ajal: SISSE/VÄLJA</p>
	<p>Pressimisrõhu jälgimine Näit „naeratav smaili“ = pressimisrõhk on etteantud väärtuste piires</p>
	<p>Pressimisrõhu jälgimine Näit „kurb smaili“ = pressimisrõhk on väljaspool etteantud väärtusi, rõhk on ettenähtust madalam</p>
	<p>Pressimisrõhu jälgimine Näit „kurb smaili“ ja mootor lülitub välja = pressimisrõhk on väljaspool etteantud väärtusi, rõhk on ettenähtust kõrgem</p>
<p>Pressimiste arvu näitu saab valida REMS teenindusportaali kaudu loenduri 1, loenduri 2 või üldloenduri abil</p>	
	<p>Näit: rõhu ja aja diagramm ● REC : kõnesalvestuse tegemine</p>

Pressimistoimingu ajal jälgitakse pressimisrõhku. Pärast pressimistoimingu lõppu kuvatakse OLED-näidikul „naeratav smaili“, kui pressimisrõhk oli ettenähtud väärtuste piires. Kui märguandeheli on sisse lülitatud, kõlab pressimise lõpus lühike märguandeheli. Turvalüliti vajutamise teel saab alustada järgmist pressimist. Kui kuvatakse „kurb smaili“ ja pressimisrõhu näidiku LED-tuled põlevad punaselt, on pressimisrõhk ettenähtud väärtusest väiksem (liiga väike). Kui kuvatakse „kurb smaili“, pressimisrõhu näidiku LED-tuled põlevad punaselt ja ajamimasina mootor lülitub välja, on pressimisrõhk ettenähtud väärtusest kõrgem (liiga suur). Kui märguandeheli on sisse lülitatud, kõlab mõlemal juhul pressimise lõpus kaks lühikest märguandeheli. Vajutage lähtestusklahvile, kuni pressrõhulid on lõpuni tagasi liikunud. Kui pressimisrõhk on väljaspool etteantud väärtuste vahemikku, tohib uut pressimistoimingut alustada alles pärast parempoolse nupu (22) näidu „kurb smaili“ vajutamist. Loodud pressisühendus ei pruugi olla kasutusõhlik. Nendel juhtudel on soovitatav lasta ajamimasinat lepingulises REMS klienditeenindustöökojas kontrollida/remontida.

TEATIS

Kui pressimisrõhk on etteantud väärtuste vahemiku piires ja OLED-näidikul on „naeratav smaili“, ei saa põhimõtteliselt lähtuda sellest, et presstangid, -rõngas ja pressisegmendid suleti pressimistoimingu lõpus. Täielik sulgumine tuleb tagada iga pressimistoimingu ajal, vt „3.1.4. Kasutusohutus“.

Rõhu ja aja diagrammi avamine ja kõnesalvestuse tegemine

Kui OLED-näidikul kuvatakse üks kahest smailist, saab teostatava pressimise kohta avada rõhu ja aja diagrammi. Pressimise rõhu ja aja diagrammi kuvamiseks vajutage parempoolset nuppu (22). Iga pressimise kohta saab teha kõnesalvestuse. Kõnesalvestus toimub nii kaua, kuni hoitakse all vasakpoolset nuppu. Kõnesalvestuse ajal vilgub „REC“. Vasakpoolse nupu vabastamisel kõnesalvestus lõpeb. Vasakpoolse nupu uuesti allhoidmise teel saab alustada uut kõnesalvestust ja senine kõnesalvestus kirjutatakse üle. Seda toimingut võib korrata mis tahes arv korda.

Kui pressimistoimingu ajal puudub internetiühendus pilvteenusega, salvestatakse ülesvõetud rõhu ja aja diagramm ning kõnesalvestused ajamimasina mälu. Kui see mälu saab täis, kirjutatakse kõige vanem sisu üle. Ajamimasina järgmisel käivitamisel viidatakse ülekirjutamisele OLED-näidikul teatega „Mälu täis“ . Teate vastuvõtmise kinnitamiseks tuleb vajutada parempoolset nuppu. Andmete kaotamine vältimiseks on soovitatav luua internetiühendus pilvteenusega. Kui internetiühendus pilvteenusega luuakse uuesti, kantakse andmed mälest automaatselt üle pilvteenusesse ja mälu tühjendatakse. Ülekantud andmed saab seejärel avada REMS teenindusportaali kaudu.

3.1.4. Kasutusohutus

Ajamimasina ACC-käigurežiimi saab REMS teenindusportaali kaudu sisse ja välja lülitada ning see kuvatakse OLED-näidikul kohe, kui pressimist alustatakse turvalülitiga (vt „2.5.2. Toodete haldamine“). Hoidke turvalüliti (7) all.

Sisselülitatud ACC-käigurežiimi korral lõpetab ajamimasin pressimise automaatselt heililise märguande (raksumise) edastamisel ja liigub automaatselt tagasi (sundtoiming).

Väljalülitatud ACC-käigurežiimi korral lõpetab ajamimasin pressimise vahetult enne nõutava pressimisrõhu saavutamist. Nii saab pressimistoiming lõpus paremini jälgida presstangide, -rõnga ja pressisegmentide täielikku sulgumist. Pressimistoiming jätkamiseks tuleb uuesti vajutada turvalüliti. Ajamimasin lõpetab pressimistoiming automaatselt heililise märguande (raksumine) edastamisel ja liigub automaatselt tagasi (sundtoiming).

TEATIS

Ainult presstangide, -rõnga ja pressisegmentide täielikul sulgumisel on tagatud veatu pressimine. Presstangidel (jn. 1), -rõngal (PR-3B) (jn. 6), -rõngal 45° (PR-2B) (jn. 7) ja -rõngal S (PR-2B) (jn. 7) tuleb pärast pressimise lõpetamist jälgida pressmokkade (9) täielikku sulgumist „A“ juures. Presstangidel (PZ-4G) (jn. 3) ja (PZ-S) (jn. 4) tuleb pärast pressimise lõpetamist jälgida pressmokkade (9) täielikku sulgumist nii punktis „A“ kui ka vastasküljel punktis „B“. Pressirõngal (PR-3S) (jn. 5) tuleb pärast pressimise lõpetamist jälgida pressisegmentide (15) täielikku sulgumist nii punktis „A“ kui ka vastasküljel punktis „B“. Kui presstangide, -rõnga ja pressisegmentide sulgumisel tekib presshüsil terav serv, võib pressimine osutada valeks või olla ebatihed (vt punkti „5. Tõrked“).

3.1.5. Tööohutus

Turvalüliti (7) vajutamine võimaldab igal ajal, kuid eelkõige ohu korral ajamimasina kohest seiskamist. Ajamimasina saab igas asendis lähtestusnupu (12) vajutamise teel tagasikäigule ümber lülitada.

3.2. Kasutuspiirid



REMS teenindusportaali kaudu saab registreeritud ajamimasinale seadistada erinevaid kasutuspiire. Nupu „Muudatuste rakendamine“ vajutamisel salvestatakse seadistused pilvteenusesse. Kui ajamimasin ühendatakse pilvteenusega järgmist korda, võetakse ajamimasinal seadistused kasutusele. Kasutuspiiri seadistamise korral ilmub OLED-näidikule teade.

3.2.1. Kasutuspiir A

REMS teenindusportaali kaudu saab kasutuspiiri A sisse/välja lülitada. Kui ajamimasinale on seadistatud piir, ei saa enne kasutuspiiri tühistamist enam pressida. OLED-näidikul kuvatakse sümbol „Kasutuspiir A“ . Parempoolse nupu (22) vajutamisel kuvatakse OLED-näidikul QR-kood. Skannige QR-kood mobiilse lõppseadme abil ja võtke REMS teenindusportaali kaudu kasutusele ajamimasina kasutuspiirina.

3.2.2. Kasutuspiir B

REMS teenindusportaali kaudu saab määrata tagasiside perioodi päevades, mille jooksul peab ajamimasin looma Interneti kaudu ühenduse pilvteenusega. Kui selle ajavahemiku jooksul ei anta pilvteenusele tagasisidet, blokeeritakse ajam. OLED-näidikul kuvatakse sümbol „Kasutuspiir B“ . Parempoolse nupu (22) vajutamisel kuvatakse OLED-näidikul QR-kood. Skannige QR-kood mobiilse lõppseadme abil ja võtke REMS teenindusportaali kaudu kasutusele ajamimasina kasutuspiirina.



Kui kuni tagasiside ajavahemiku lõpuni jääb ≤ 30 päeva, kuvatakse ajamimasina sisselülitamisel 3 sekundi jooksul järelejäänud  päevade arvu sümbol. Kui kuni tagasiside ajavahemiku lõpuni jääb ≤ 10 päeva, kuvatakse kord päevas ajamimasina sisselülitamisel vilkuv sümbol koos järelejäänud päevade arvuga  ja seda tuleb kinnitada parempoolse nupuga (22). Kui ajamimasin lülitatakse samal päeval uuesti sisse, kuvatakse 3 sekundi jooksul sümbol koos järelejäänud päevade arvuga , kuid seda ei ole enam vaja kinnitada.

3.2.3. Kasutuspiir C

REMS teenindusportaali kaudu saab kellaaja ja kuupäeva vahemikke määrata piiraegadeks. Nende piiraegade ajal on ajamimasin blokeeritud. OLED-näidikul kuvatakse sümbol „Kasutuspiir C“ . Parempoolse nupu (22) vajutamisel kuvatakse OLED-näidikul QR-kood. Skannige QR-kood mobiilse lõppseadme abil ja võtke REMS teenindusportaali kaudu kasutusele ajamimasina kasutuspiirina.





3.2.4. Kasutuspiir D

REMS teenindusportaali kaudu saab määrata tehtavate pressimiste maksimaalse arvu, mille täitumisel ajamimasin blokeeritakse. OLED-näidikul kuvatakse sümbol „Kasutuspiir D“ . Parempoolse nupu (22) vajutamisel kuvatakse OLED-näidikul QR-kood. Skannige QR-kood mobiilse lõppseadme abil ja võtke REMS teenindusportaali kaudu kasutusele ajamimasina kasutuspiirina.

Kui alles on jäänud alla 10% pressimiste maksimaalsest arvust, kuvatakse ajamimasina sisselülitamisel 3 sekundi jooksul sümbol koos järelejäänud pressimiste  arvuga. Kui alles on jäänud alla 3% pressimiste maksimaalsest arvust, kuvatakse kord päevas ajamimasina sisselülitamisel vilkuv sümbol koos järelejäänud pressimiste arvuga  ja seda tuleb kinnitada parempoolse nupuga (22). Kui ajamimasin lülitatakse samal päeval uuesti sisse, kuvatakse 3 sekundi jooksul sümbol koos järelejäänud pressimiste arvuga , kuid seda ei ole enam vaja kinnitada.

3.3. Püsivara uue versiooni installimine, RESTORE Firmware-Version, FACTORY RESET

3.3.1. Püsivara uue versiooni installimine

Internetiühenduse olemasolu korral on allalaadimiseks saadaval püsivara uus versioon ja see laaditakse automaatselt alla. Ülemisel sümbolireal kuvatav sümbol  näitab, et allalaadimine oli edukas. Avage „Avakuval“  teabeleht „Püsivaraversioon“ . Kui internetiühendus pilvteenusega on olemas, kuvatakse parempoolse nupu (22) kohal ikoon „Uus püsivaraversioon on saadaval“ kohe, kui installimiseks on saadaval püsivara uus versioon. Hoidke parempoolset nupu 2 s all. E-kiri lingiga kehtiva isikuandmete kaitse teabe juurde saadetakse kasutaja ja piiratud juurdepääsuõigustega kasutajate registreeritud e-posti aadressidele ajamimasinasse ning OLED-ekraanil kuvatakse nõue isikuandmete kaitse teabe teatavaks võtmise  kohta. Nõude kinnitamiseks hoidke parempoolset nupu uuesti 2 s all. Alles pärast kinnitamist kinnitatakse püsivara uue versiooni installimine. OLED-näidikul  kuvatakse suurelt sümbol „Installimine“. Pärast edukat installimist taaskäivitub ajamimasin ja see on kasutusvalmis. Püsivara uue versiooni installimisel jäävad salvestatud Wi-Fi-võrgud ja ajamimasina seadistused tavaliselt alles.

Püsivara uue versiooni saab installida ainult siis, kui vähemalt üks astmelise laadimisoleku näidiku LED-tuli põleb roheliselt, mis näitab, et aku on piisavalt laetud. Installimise ajal ärge eemaldage akut, ärge lahutage toitepingeseadet ega lülitage ajamimasinat välja, sest see võib ajamimasinat kahjustada.

3.3.2. Püsivara varasema versiooni RESTORE

Kui installitud püsivaraversioon ei tööta korralikult, saab varasema püsivaraversiooni taastada käsuga „RESTORE Firmware-Version“. Kui ajamimasinal on töötav varasem püsivaraversioon, teeb ajamimasin sellele püsivaraversioonile „LOCAL RESTORE“. Kui püsivaraversiooni pole saadaval, teeb masin „Wi-Fi RESTORE“, mille käigus laaditakse töötav püsivaraversioon Wi-Fi kaudu automaatselt ajamimasinasse. Püsivara RESTORE'i puhul jäävad salvestatud Wi-Fi-võrgud ja ajamimasina seadistused tavaliselt alles.

Veenduge, et oleks olemas internetiühendus pilvteenusega. Hoidke vasakpoolset nupu (22) ja toitenuppu (24) ühel ajal 10 s all. Olenevalt saadavusest kuvatakse OLED-näidikul „local RESTORE“ või „Wi-Fi RESTORE“.

Local RESTORE

Varem kasutatud püsivaraversioon taastatakse: ajamimasina OLED-näidikul kuvatakse „local RESTORE“. Hoidke parempoolset nupu (22) 2 s all. OLED-näidikul kuvatakse suurel pinnal sümbol „Installimine“ , et näidata varem kasutatud püsivaraversiooni installimist. Pärast installimist taaskäivitub ajamimasin automaatselt ja on kasutusvalmis.



Wi-Fi RESTORE

Kui ajamimasinas pole saadaval ühtegi eelmist püsivaraversiooni, laaditakse olemasoleva Wi-Fi-ühenduse kaudu alla serverisse salvestatud püsivaraversioon: ajamimasina OLED-näidikul kuvatakse „Wi-Fi RESTORE“. Hoidke parempoolset nupu (22) 2 sekundit all. Kui all paremal ei näidata ühtegi punkti, puudub Wi-Fi-ühendus. Sel juhul tuleb toiming jätkamiseks luua Wi-Fi-ühendus. Pärast edukat installimist taaskäivitub ajamimasin ja see on kasutusvalmis.

Kui RESTORE ajal tekib viga, toimub ajamimasinas automaatselt alglaadimine. Ajamisse installitud püsivaraversioon jääb endiseks.

3.3.3. FACTORY RESET

Ajamil saab funktsiooni FACTORY RESET abil taastada tehaseseadistused. Seejuures kustutatakse ajamimasinas salvestatud Wi-Fi-võrgud, loendur 1 ja loendur 2 ning sisemälu sisu pöördumatuks.

Vajutage parempoolset nupu (22), et avada menüü „Seadistused“ . Vajutage uuesti parempoolset nupu. Vajutage vasakpoolset nupu, et avada seadistusleht „FACTORY RESET“ . FACTORY RESET'i puhul ei jää salvestatud Wi-Fi-võrgud ja ajamimasina seadistused alles.

Märkus. Kui OLED-näidikul kuvatakse teabeleht „Lugege kasutusjuhendit“ , siis on seadistatud kasutuspiir. Kasutuspiir tuleb REMS teenindusportaali kaudu tühistada.

- Hoidke parempoolset nupu 2 s all.
- Lühikest aega kuvatakse ekraanil teade „FACTORY RESET“ ja ajamimasinal toimub taaskäivitus.

3.4. Masina seisundi kontrollimine koos aku süvatühjenemise kaitsega

REMS Akku-Press 22 V ACC Connected akupressil on ülekoormuskaitsega elektrooniline masinaoleku kontrollnait (17) liiga kõrge voolu vastu ning kahevärvilise rohelise/punase LED-märgutulega laetusoleku nait (17). Roheline LED-tuli põleb, kui aku on täis laetud või veel piisavalt täis. LED süttib punaselt, kui akut tuleb laadida, akul esineb rike või on ajamimasinad ülevoolu tõttu välja lülitatud. Kui tuli süttib pressimise ajal ja pressimisprotsessi ei lõpetata, tuleb pressimine lõpetada täislaetud Li-ionakuga. Kui ajamimasinat ei kasutata, kustub LED-märgutuli pärast seadistatud ooteaega, kuid süttib ajamimasina sisselülitamisel uuesti.

3.5. 21,6 V liitiumioonakude astmelise laadimisoleku näidik (20)

Astmelise laadimisoleku näidik näitab aku laadimisolekut 4 LEDiga. Pärast patareisisümboliga nupule vajutamist põleb mõne sekundi vältel vähemalt üks LED. Mida rohkem LED-tulesid roheliselt põleb, seda rohkem täis on aku laetud. Kui LED-tuli vilgub punaselt, tuleb akut laadida.

4. Korrahoold

Olenemata alljärgnevalt mainitud hooldusest soovitatakse REMS ajamimasinaid koos kõigi tööriistade (nt presstangid, vaheadapteriga pressrõngad) ja lisatarvikutega (nt akud, kiirilaadimiseadmed, toitepingeseadmed) tuua vähemalt kord aastas REMS volitatud klienditöökotta ülevaatusse ja elektriseadmete korduskontrolli. Saksamaal tehakse elektriseadmete korduskontrolli kooskõlas standardiga DIN VDE 0701-0702 ning õnnetusjuhtumite ennetamise eeskirja DGUV Vorschrift 3 „Elektriseadmed ja -seadised“ kohaselt on see ette nähtud ka kaasaskantavate elektriseadiste jaoks. Peale selle tuleb järgida kasutuskoahas kehtivaid riiklikke ohutusmääruseid, reegleid ja eeskirju.

4.1. Hooldus

⚠ HOIATUS

Enne hooldustööde tegemist tuleb tõmmata võrgupistik pistikupesast välja või eemaldada aku.

4.1.1. Presstangid, -rõngad, vaheadapterid

Kontrollige regulaarselt presstangide, -rõngaste ja vaheadapterite liikuvust. Vajaduse korral puhastage presstangid, -rõngad ja vaheadapterid ning määrige pressmokkade poldid (11), pressisegmendid ja vahepakid (jn. 1, 6–10) masinaõliga kergelt kokku. Ärge eemaldage presstange, -rõngaid ega vaheadaptereid. Eemaldage mustus presskontuuridelt (10, 16). Kontrollige regulaarselt presstangide, -rõngaste ja vaheadapterite töökorras olekut; selleks tehke paigaldatud pressliitmikuga proovipressimine (vt „3.1 Pressimistoiming“).

Hoidke presstangid, -rõngad ja vaheadapterid puhtad. Puhastage tugevalt mustunud metallosad nt puhastusvahendiga REMS CleanM (art nr 140119), kasutage ka roostekaitset.

Kahjustatud või kulunud presstange, -rõngaid ja vaheadaptereid ei tohi enam kasutada. Kahtluse korral toimetage ajamimasin koos kõigi presstangide, -rõngaste ja vaheadapteritega ülevaatusse REMS volitatud klienditeenindustöökotta.

4.1.2. Ajam

Hoidke presstangide pesa puhtana, eelkõige puhastage regulaarselt pressrulle (5) ja tangide kinnituspolte (2) ning määrige need seejärel kergelt masinaõliga. Kontrollige ajamimasina töökindlust regulaarselt, tehes pressimise pressliitmikuga, mis nõuab suurimat survejõudu. Kui presstangid ja -rõngas sulgevad pressisegmendid selle pressimise ajal täielikult (vt ülalt) ja kui pressimisrõhk on ettenähtud väärtuste piires, siis on tagatud ajamimasina töökindlus.

Puhastage plastosi (nt korpust, akusid) ainult puhastusvahendiga REMS CleanM (tootenr 140119) või pehmetoimelise seebi ja niiske lapiga. Ärge kasutage majapidamispuhasteid. Need sisaldavad hulgaliselt kemikaale, mis võivad plastosi kahjustada. Plastosi ei tohi puhastada bensiini, tärpentinõli, lahusti jms vahenditega.

Elektritööriista sisemusse ei tohi sattuda vett. Elektritööriista ei tohi panna vedeliku sisse.

4.1.3. Nööppatarei vahetamine

Akupressil REMS Akku-Press 22 V ACC Connected on nööppatarei (CR2032 3V), mis tagab reaalaega näitava kella elektritoite. Kui OLED-näidikule ilmub teade „Nööppatarei saab kohe tühjaks“ , tuleb nööppatarei lasta kohe volitatud lepingulises klienditeenindustöökogas välja vahetada.

4.2. Ülevaatus/remont

⚠ HOIATUS

Enne korrahoiu- ja remonttööde tegemist tuleb tõmmata võrgupistik pistikupesast välja või eemaldada aku. Neid töid tohivad teha ainult pädevad tehnikud.

Akupressil REMS Akku-Press 22 V ACC Connected on tihendusrõngad (rõngastihendid) kuluvad osad. Seetõttu tuleb tihendeid aeg-ajalt kontrollida ja vahetada. Puuduliku survejõu või õlikaos korral tuleb lasta primaarmasinat REMS volitatud lepingulises teenindustöökogas kontrollida või parandada.

Harjadeta alalisvoolumootoriga ajam

Akupressi REMS Akku-Press 22 V ACC Connected ajamina kasutatakse harjadeta hooldusvaba alalisvoolumootorit. Süsiharjad ei vaja vahetamist.

TEATIS

Kahjustatud või lõpuni kulunud presstange, pressrõngaid ja vaheadaptereid ei tohi parandada.

5. Tõrked/veateated/kaugdiagnoos

Radiaalpressi kahjustuste vältimiseks hoolitsege selle eest, et sellistes tööolukordades nagu joonistel 10 kuni 12 näitlikult näidatud, ei tekiks pinget presstangide, pressrõnga, vaheadapterite, liitmike ega ajamimasina vahel.

⚠ ETTEVAATUST

Pärast seda, kui ajamimasinat on pikka aega laos hoitud, tuleb ülerõhuklapp enne taaskasutamist esmalt lähtestusnupu (12) vajutamise teel uuesti aktiveerida. Kui seade on kinni jäänud või liigub raskelt, ei tohi seda pressimiseks kasutada. Seejärel tuleb ajamimasin anda kontrollimiseks üle REMS volitatud klienditeenindustöökojale.

5.1. Rike: ajamimasin ei käivitu turvalüliti vajutamisel.

Põhjus:

- Ajamimasin on välja lülitatud.
- Aku on tühi või defektne.
- OLED-näidikul on veateate näit

Abinõu:

- Ajamimasina sisselülitamiseks vajutage toitelüliti (24).
- Laadige akut kiirilaadimiseadmega või vahetage aku välja.
- Vt „5.9. Veateated OLED-näidikul“

5.2. Rike: pressimisrõhu näit (20) põleb punaselt. Ajamimasin ei käivitu turvalüliti vajutamisel.

Põhjus:

- Pressimisrõhk on normväärtusest väiksem (ettenähtust madalam). OLED-näidikul on „kurb smaili“.
- Pressimisrõhk on normväärtusest suurem (ettenähtust kõrgem). OLED-näidikul on „kurb smaili“.
- OLED-näidikul on veateate näit

Abinõu:

- Veateate kinnitamiseks vajutage parempoolset nuppu (22). Loodud pressühendus ei pruugi olla kasutuskõlblik. On soovitatav lasta ajamimasinat lepingulises REMS klienditeenindustöökogas kontrollida/remontida.
- Veateate kinnitamiseks vajutage parempoolset nuppu (22). Vajutage lähtestusklahvile (12), kuni pressrullid on lõpuni tagasi liikunud. Loodud pressühendus ei pruugi olla kasutuskõlblik. Laske ajamimasinat kontrollida/remontida REMS volitatud lepingulises klienditeenindustöökogas.
- Vt „5.9. Veateated OLED-näidikul“

5.3. Rike: radiaalpress ei lõpeta pressimist; presstangid, -rõngas ja pressisegment ei sulgu täielikult; lõiketangid ja kaabliäärvid ei lõika täielikult.

Põhjus:

- Aku on tühi või defektne.
- Ajamimasin on rikkis.
- Kasutusel on sobimatud presstangid, vale pressrõngas (pressimiskontuur, suurus) või sobimatud vaheadapterid või kasutatakse valesid lõiketerasid
- Pressipihid, pressrõngad või vaheadapterid liiguvad raskelt või on defektseid
- Pressimisrõhu näidiku (20) LED-märgutuli põleb punaselt ja OLED-näidikul kuvatakse „kurb smaili“, vt punkti „3.1.3. Jälgimine pressimise ja kõnesalvestuse ajal“.
- Keermesvarda tugevusklass on > 4,8 (400 N/mm²) (REMS lõiketangid M).
- REMS lõiketangide lõiketerad või REMS kaabliäärvid kaabliäärvid on nõrgad.
- REMS presstangides Basic E01 kasutatakse valesid Klauke presstarvikuid.

Abinõu:

- Laadige akut kiirilaadimiseadmega või vahetage aku välja.
- Laske ajamimasinat kontrollida/remontida REMS volitatud lepingulises klienditeenindustöökogas.
- Kontrollige presstangide, pressrõnga, vaheadapterite ja lõiketerade märgistust ning vajaduse korral vahetage need välja.
- Ärge kasutage enam presstange, -rõngast või vaheadaptereid. Puhastage presstangid, -rõngas ja vaheadapterid ning määrige kergelt masinaõliga või vahetage uu(t)e vastu.
- Laske ajamimasinat kontrollida/remontida REMS volitatud lepingulises klienditeenindustöökogas. Tehke pressliitmikule vajaduse korral järelpressimine või asendage see uue pressliitmikuga. Järgige pressisüsteemi montaažjuhendit.
- Võtke arvesse keermesvarraste tugevusklassi.
- Pöörake lõiketerad ringi või vahetage välja / kasutage teistsuguseid kaabliäärvid.
- Lugege ja järgige süsteemi tarnija juhiseid, vajaduse korral vahetage presstarvikud välja.

5.4. Rike: presstangide, -rõnga ja pressisegmentide sulgemisel tekib presshülslil selgesti nähtav kibralisus.

Põhjus:

- Presstangid, -rõngas, pressisegmendid või presskontuur on kahjustatud või kulunud.
- Kasutusel on sobimatud presstangid, vale pressrõngas (presskontuur, suurus) või sobimatud vaheadapterid.
- Presshülslid, toru või kaitsehülslid sobimatu kohandus.

Abinõu:

- Vahetage presstangid ja -rõngas uu(t)e vastu välja.
- Kontrollige presstangide, -rõnga ja vaheadapterite märgistust ja vajaduse korral vahetage need välja.
- Kontrollige presshülslid, toru ja kaitsehülslid sobivust. Järgige kasutatava pressisüsteemi tootja/müüja paigaldusjuhendit, vajaduse korral võtke tootja/müüjaga ühendust.

5.5. Rike: pressmokad sulguvad koormamata presstangide korral „A“ ja „B“ (jn 1) juures.

Põhjus:

- Presstangid kukkusid põrandale, survevedru on kõverdunud.

Abinõu:

- Laske presstange kontrollida REMS volitatud lepingulises klienditeenindustöökajas.

5.6. Rike: kraatide tekkimine keermesvarraste lõikamisel (REMS lõiketangid M)

Põhjus:

- REMS lõiketangide lõiketerad on nürid või murdunud.
- Keermesvarda tugevusklass on > 4.8 (400 N/mm²).

Abinõu:

- Pöörake lõiketerad ümber või vahetage välja.
- Võtke arvesse keermesvarraste tugevusklassi.

5.7. Rike: kuupäev ja kellaeg tuleb pärast seadme iga sisselülitust uuesti seada.

Põhjus:

- Nööppatarei on tühi

Abinõu:

- Vahetage nööppatarei välja (vt „4.1.3. Nööppatarei vahetamine“).

5.8. Rike: ajamimasin ei saa luua ühendust mobiilsel lõppseadmel punktis „other SSID“ sisestatud pääsupunktiga.

Põhjus:

- Mobiilsel seadmel on pääsupunkt inaktiveeritud.
- Mobiilse seadme Wi-Fi on inaktiveeritud
- Mobiilse lõppseadme seadistused on valed.
- Mobiilse lõppseadme pääsupunkti ribalaiuseks on seadistatud 5 GHz.
- Mobiilse lõppseadme aku on liiga vähe laetud.
- Pääsupunkt on ajamimasina passiivsuse tõttu inaktiveeritud.





Abinõu:

- Aktiveerige pääsupunkt mobiilse lõppseadme juhtimiskeskuse kaudu. Jätke juhtimiskeskus avatuks.
- Aktiveerige mobiilse lõppseadme Wi-Fi
- Taaskäivitage mobiilne lõppseade.
- Inaktiveerige energiasäästurežiim.
- Lähtestage võrguseadistused.
- Seadistage pääsupunkti ribalaiuseks 2,4 GHz.
- Kontrollige mobiilse lõppseadme aku laetust ja vajaduse korral laadige seda.
- Lülitage ajamimasin uuesti sisse ja aktiveerige pääsupunkt mobiilse lõppseadme juhtimiskeskuse kaudu. Jätke juhtimiskeskus avatuks. Pikendage ajamimasina ooteaega.

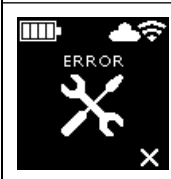
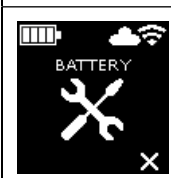
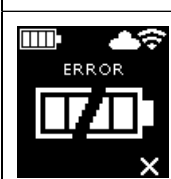
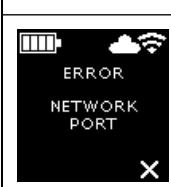
5.9. Veateated OLED-näidikul





Veateateid näidatakse otse ajamimasina OLED-näidikul. Pressimised ei ole võimalikud, kui ekraanil on veateade.

	<p>Tangide kinnituspolt on avatud</p> <ul style="list-style-type: none"> • Vajutage nuppu (3) otse tangide kinnituspoldi (2) kohal ja lükake tangide kinnituspolti (2) ettepoole, kuni riiv (4) lukustub.
	<p>Ajamimasina viga</p> <ul style="list-style-type: none"> • Laske ajamimasinat kontrollida/remontida REMS volitatud lepingulises klienditeenindustöökajas.
	<p>Nööppatarei saab kohe tühjaks</p> <ul style="list-style-type: none"> • Laske reaalajakella toitev nööppatarei pädeval tehnikul või REMS volitatud lepingulises töökajas välja vahetada.
	<p>Aku viga</p> <ul style="list-style-type: none"> • Aku on defektne. Vahetage aku välja.
	<p>Võrguport on blokeeritud.</p> <p>Lubage võrgupordid 53 TCP, 123 TCP/UDP ja 443 TCP tulemüüris.</p>

	<p>Viga Wi-Fi-võrku sisselogimisel On sisestatud vale Wi-Fi-parool või väljal „other SSID“ on vale SSID</p>
	<p>Pressimisrõhk on ajamimasina sisselülitamisel liiga kõrge. • Rõhu käsitsi alandamiseks vajutage lähtestusnuppu (12).</p>
	<p>Aku temperatuur on madal. • Aku temperatuur on liiga madal. Laske akul soojeneda või vahetage see välja.</p>
	<p>Aku temperatuur on liiga kõrge / elektroonika töötemperatuur on liiga kõrge. • Aku temperatuur on liiga kõrge. Laske akul jahtuda ja vahetage see välja. • Elektroonika temperatuur on liiga kõrge. Laske ajamimasinal jahtuda.</p>

5.10. Hooldusteate saatmine kaugdiagnostika jaoks

Kui pilvteenuse kasutamiseks on olemas internetiühendus, saab kasutaja ajamimasinast saata pilvteenusesse hooldusteate. REMS volitatud lepingulised klienditeenindustöökodad ja ettevõtte REMS konsultandid saavad seda hooldusteadet REMS teenindusportaaliga kaudu piiratud aja jooksul vaadata ja abistada kasutajat kaugjuhtimise teel lahenduse leidmisel.

- Vajutage parempoolset nuppu (22), et avada menüü „Seadistused“ . Vajutage uuesti parempoolset nuppu. Seejärel vajutage mitu korda vasakpoolset nuppu, et avada menüü „Support seadistused“ . Vajutage parempoolset nuppu, et kuvada leht „SUPPORT“ .
- Hooldusteate saatmiseks vajutage 4 sekundi jooksul neli korda parempoolset nuppu. Pärast hooldusteate saatmist kuvatakse uuesti menüü „Support seadistused“ .
- Märkige ajamimasina seerianumber üles või hoidke seda käepärast.
- Võtke ühendust ettevõtte REMS volitatud lepingulise klienditeenindustöökodaga.

6. Jäätmekäitlus

Kasutamise lõppemisele ei tohi akupresse REMS Akku-Press 22 VACC Connected, akusid, kiirloomadimis- ega toitepingeseadmeid visata olmeprügi hulka. Need tuleb kõrvaldada seadusega ettenähtud korras. Liitiumakusid ja kõigi akusüsteemide akupakke tohib jäätmena käidelda vaid siis, kui need on tühjad. Täielikult tühjenemata liitiumakude ja akupakkide kõik kontaktid tuleb katta nt isoleerteibiga.

7. Tootja garantii

Garantiaeg kestab 12 kuud ja algab hetkest, mil uus toode on esimesele lõpptarbijale üle antud. Üleandmise kuupäeva tõendamiseks tuleb saata ostudokumendi originaal, millele peab olema märgitud ostukuupäev ja toote nimetus. Kõik garantiajal ilmnevad funktsioonivead, mis on tõendatavalt seotud valmistamis- või materjalivigadega, parandatakse tasuta. Toote garantiaeg ei pikene ega uuene puuduste kõrvaldamisega. Garantii alla ei kuulu kahjustused, mis on tekkinud loomulikust kulumisest, asjatundmatu käsitsemise või kasutamise nõuete rikkumise, tootjapoolsete ettekirjutuste mittetäitmise, sobimatute materjalide kasutamise, ülekoormamise, mitteotstarbekohase kasutamise, enda või kellegi teise poolt vale remontimise või muu sarnase põhjuse tõttu, mille eest REMS vastutust ei kannaks.

Garantiiteenuseid tohivad osutada ainult firma REMS volitatud lepingulised töökodad. Garantii nõuet võetakse arvesse vaid juhul, kui toode tuuakse firma REMS volitatud lepingulisse töökotta, ilma et seda oleks eelnevalt püütud ise parandada. Asendatud tooted ja osad saavad firma REMS omandiks.

Kohale- ja tagasitoimetamise transpordikulud kannab kasutaja.

Firma REMS volitatud lepinguliste töökodade loendi leiata internetis aadressil www.rems.de. Riikides, mida seal ei ole nimetatud, tuleb seade viia hoolduskeskusesse SERVICE-CENTER, Neue Rommelshauser Straße 4, 71332 Waiblingen, Deutschland. Garantii ei piira kasutajale seadusega tagatud õigusi, eelkõige vigadest tingitud garantiinõuete esitamisel edasimüüjatele, samuti tahtliku kohustuste rikkumise ja tootevastutuse nõuete osas.

See garantii allub Saksa seadustele, v.a Saksamaa rahvusvahelise eraõiguse normdokumendid, samuti ei kehti ÜRO konventsioon kaupade rahvusvahelise ostu-müügilepingute kohta (CISG). Selle ülemaailmselt kehtiva tootjagarantii väljastaja on REMS GmbH & Co KG, Stuttgarter Str. 83, 71332 Waiblingen, Deutschland.

8. Tootjagarantii pikendamine 5 aastani

Selles kasutusjuhendis käsitletud jõumasinate tootjagarantii aega saab pikendada 5 aastani. Selleks tuleb registreerida jõumasina 30 päeva jooksul alates esmakasutajale üleandmisest aadressil www.rems.de/service. Pikendatud tootjagarantii nõuded rahuldatakse ainult registreeritud esmakasutajatel eeldusel, et jõumasina andmesilti ei ole eemaldatud ega muudetud ja andmed on loetavad. Nõuete loovutamine on välistatud.

9. Osade kataloog

Osade kataloogi vt www.rems.de → Downloads → Parts lists.

deu EG-Konformitätserklärung

Wir erklären in alleiniger Verantwortung, dass das unter „Technische Daten“ beschriebene Produkt mit den unten aufgeführten Normen gemäß den Bestimmungen der Richtlinien 2006/42/EG, 2014/30/EU, 2014/35/EU, 2014/53/EU, 2011/65/EU, 2015/863/EU, 2019/1781/EU, 2009/125/EG übereinstimmt.

eng EC Declaration of Conformity

We declare under our sole responsibility that the product described under „Technical Data“ is in conformity with the standards below mentioned following the provisions of Directives 2006/42/EG, 2014/30/EU, 2014/35/EU, 2014/53/EU, 2011/65/EU, 2015/863/EU, 2019/1781/EU, 2009/125/EG.

eng Declaration of Conformity (UK)

We declare under our sole responsibility that the product described under „Technical Data“ is in conformity with the standards below mentioned following the provisions of Supply of Machinery (Safety) Regulations 2008 S.I. 2008/1597 (as amended), S.I. 2016/1091 (as amended), S.I. 2012/3032 (as amended), 2017/737 (as amended), 2010/2617 (as amended) and the directive 2019/1781/EU.

fra Déclaration de conformité CE

Nous déclarons, de notre seule responsabilité, que le produit décrit au chapitre « Caractéristiques techniques » est conforme aux normes citées ci-dessous, conformément aux dispositions des directives 2006/42/EG, 2014/30/EU, 2014/35/EU, 2014/53/EU, 2011/65/EU, 2015/863/EU, 2019/1781/EU, 2009/125/EG.

ita Dichiarazione di conformità CE

Dichiariamo sotto la nostra esclusiva responsabilità che il prodotto descritto in „Dati tecnici“ è conforme alle norme indicate secondo le disposizioni delle direttive 2006/42/EG, 2014/30/EU, 2014/35/EU, 2014/53/EU, 2011/65/EU, 2015/863/EU, 2019/1781/EU, 2009/125/EG.

spa Declaración de conformidad CE

Declaramos bajo responsabilidad única, que el producto descrito en el apartado „Datos técnicos“ satisface las normas abajo mencionadas conforme a las disposiciones de las directivas 2006/42/EG, 2014/30/EU, 2014/35/EU, 2014/53/EU, 2011/65/EU, 2015/863/EU, 2019/1781/EU, 2009/125/EG.

nld EG-conformiteitsverklaring

Wij verklaren op eigen verantwoordelijkheid dat het onder „Technische gegevens“ beschreven product in overeenstemming is met onderstaande normen volgens de bepalingen van de richtlijnen 2006/42/EG, 2014/30/EU, 2014/35/EU, 2014/53/EU, 2011/65/EU, 2015/863/EU, 2019/1781/EU, 2009/125/EG.

swe EG-försäkran om överensstämmelse

Vi förklarar på eget ansvar att produkten som beskrivs under „Tekniska data“ överensstämmer med nedanstående standarder i enlighet med bestämmelserna i direktiv 2006/42/EG, 2014/30/EU, 2014/35/EU, 2014/53/EU, 2011/65/EU, 2015/863/EU, 2019/1781/EU, 2009/125/EG.

nno EF-samsvarserklæring

Vi erklærer på eget ansvarens at det produktet som er beskrevet under „Tekniske data“ er i samsvar med de nedenfor oppførte standardene i henhold til bestemmelsene i direktivene 2006/42/EG, 2014/30/EU, 2014/35/EU, 2014/53/EU, 2011/65/EU, 2015/863/EU, 2019/1781/EU, 2009/125/EG.

dan EF-overensstemmelsesattest

Vi erklærer på eget ansvar, at det under „Tekniske data“ beskrevne produkt opfylder de nedenfor angivne standarder iht. bestemmelserne fra direktiverne 2006/42/EG, 2014/30/EU, 2014/35/EU, 2014/53/EU, 2011/65/EU, 2015/863/EU, 2019/1781/EU, 2009/125/EG.

fin EY-vaatimustenmukaisuusvakuutus

Vakuutamme yksin vastuullisina, että kohdassa „Tekniset tiedot“ kuvattu tuote on alla mainituissa direktiiveissä 2006/42/EG, 2014/30/EU, 2014/35/EU, 2014/53/EU, 2011/65/EU, 2015/863/EU, 2019/1781/EU, 2009/125/EG määrättyjen standardien vaatimusten mukainen.

por Declaração de Conformidade CE

Declaramos sobre a nossa única responsabilidade que o produto descrito em „Dados técnicos“ corresponde com as normas designadas em baixo de acordo com as disposições da Directiva 2006/42/EG, 2014/30/EU, 2014/35/EU, 2014/53/EU, 2011/65/EU, 2015/863/EU, 2019/1781/EU, 2009/125/EG.

pol Deklaracja zgodności WE

Niniejszym oświadczamy z pełną odpowiedzialnością, iż produkt opisany w rozdziale „Dane techniczne“ odpowiada wymienionym niżej normom zgodnie z postanowieniami dyrektyw 2006/42/EG, 2014/30/EU, 2014/35/EU, 2014/53/EU, 2011/65/EU, 2015/863/EU, 2019/1781/EU, 2009/125/EG.

ces EU-prohlášení o shodě

Prohlašujeme s výhradní odpovědností, že v bodě „Technické údaje“ popsany výrobek odpovídá níže uvedeným normám dle ustanovení směrnic 2006/42/EG, 2014/30/EU, 2014/35/EU, 2014/53/EU, 2011/65/EU, 2015/863/EU, 2019/1781/EU, 2009/125/EG.

slk EU-prehlásenie o zhode

Prehlasujeme s výhradnou zodpovednosťou, že v bode „Technické údaje“ popísaný výrobok zodpovedá nižšie uvedeným normám podľa ustanovení smerníc 2006/42/EG, 2014/30/EU, 2014/35/EU, 2014/53/EU, 2011/65/EU, 2015/863/EU, 2019/1781/EU, 2009/125/EG.

hun EU-megfelelősségi nyilatkozat

Kizárólagos felelősséggel kijelentjük, hogy a „Technikai adatok“ pontban említett termék megfelel, ahogy azt a rendelkezések is előírják a következő szabványoknak 2006/42/EG, 2014/30/EU, 2014/35/EU, 2014/53/EU, 2011/65/EU, 2015/863/EU, 2019/1781/EU, 2009/125/EG.

hrv Izjava o skladnosti EZ

Pod punom odgovornošću izjavljujemo da proizvod opisan u poglavlju „Tehnički podaci“ odgovara dolje navedenim normama skladno direktivama 2006/42/EG, 2014/30/EU, 2014/35/EU, 2014/53/EU, 2011/65/EU, 2015/863/EU, 2019/1781/EU, 2009/125/EG.

srp EZ deklaracija o usaglašenosti

Pod punom odgovornošću izjavljujemo da je proizvod opisan u poglavlju „Tehnički podaci“ u skladu sa dole navedenim standardima prema odredbama direktiva 2006/42/EG, 2014/30/EU, 2014/35/EU, 2014/53/EU, 2011/65/EU, 2015/863/EU, 2019/1781/EU, 2009/125/EG.

slv Izjava o skladnosti ES

Izjavljamo pod izključno odgovornostjo, da je izdelek, ki je opisan v poglavju „Tehnični podatki“, skladen s spodaj navedenimi standardi v skladu z določili direktiv 2006/42/EG, 2014/30/EU, 2014/35/EU, 2014/53/EU, 2011/65/EU, 2015/863/EU, 2019/1781/EU, 2009/125/EG.

ron Declarație de conformitate CE

Declarăm pe proprie răspundere, că produsul descris la „Date tehnice“ corespunde standardelor de mai jos, în conformitate cu prevederile Directivelor europene 2006/42/EG, 2014/30/EU, 2014/35/EU, 2014/53/EU, 2011/65/EU, 2015/863/EU, 2019/1781/EU, 2009/125/EG.

rus Совместимость по EG

Мы заявляем под единоличную ответственность, что описанное в разделе „Технические данные“ изделие соответствует приведенным ниже стандартам согласно положениям Директив 2006/42/EG, 2014/30/EU, 2014/35/EU, 2014/53/EU, 2011/65/EU, 2015/863/EU, 2019/1781/EU, 2009/125/EG.

ell Δήλωση συμμόρφωσης ΕΚ

Δια της παρούσης και με πλήρη ευθύνη δηλώνουμε ότι το προϊόν που περιγράφεται στα „Τεχνικά χαρακτηριστικά“ συμφώνει με τα κάτωθι πρότυπα, σύμφωνα με τους κανονισμούς των Οδηγιών 2006/42/EG, 2014/30/EU, 2014/35/EU, 2014/53/EU, 2011/65/EU, 2015/863/EU, 2019/1781/EU, 2009/125/EG.

tur AB Uygunluk Beyanı

„Teknik Veriler“ başlığı altında tarif edilen ürünün 2006/42/EG, 2014/30/EU, 2014/35/EU, 2014/53/EU, 2011/65/EU, 2015/863/EU, 2019/1781/EU, 2009/125/EG sayılı direktif hükümleri uyarınca aşağıda yer alan normlara uygun olduğunu, sorumluluğu tarafımıza ait olmak üzere beyan ederiz.

bul Декларация за съответствие на ЕО

Със следното декларираме под собствена отговорност, че описаният в „Технически характеристики“ продукти съответства на посочените по-долу стандарти съгласно разпоредбите на директивите 2006/42/EG, 2014/30/EU, 2014/35/EU, 2014/53/EU, 2011/65/EU, 2015/863/EU, 2019/1781/EU, 2009/125/EG.

lit EB atitikties deklaracija

Mes atsakingai pareiškiamo, kad skyriuje „Techniniai duomenys“ aprašytas gaminys atitinka toliau išvardytus standartus pagal 2006/42/EG, 2014/30/EU, 2014/35/EU, 2014/53/EU, 2011/65/EU, 2015/863/EU, 2019/1781/EU, 2009/125/EG direktyvų nuostatas.

lav ES atbilstības deklarācija

Ar visu atbildību apliecinām, ka „Tehnikajos datos“ aprakstītais produkts atbilst norādītajām normām atbilstoši direktīvu 2006/42/EG, 2014/30/EU, 2014/35/EU, 2014/53/EU, 2011/65/EU, 2015/863/EU, 2019/1781/EU, 2009/125/EG prasībām.

est EÜ vastavusdeklaratsioon

Kinnitame ainuvastutajana, et „tehniliste andmete“ all kirjeldatud toode on kooskõlas allpool toodud normidega vastavalt direktiivide 2006/42/EG, 2014/30/EU, 2014/35/EU, 2014/53/EU, 2011/65/EU, 2015/863/EU, 2019/1781/EU, 2009/125/EG sätetele.

DIN EN 62841-1:2016 + A1:2021 + A2:2022, DIN EN 55014-1:2018 + A1:2021, DIN EN 55014-2:2022, DIN EN 61000-3-2:2016, DIN EN 61000-3-3:2020, DIN EN 300 328:2019, IEC 61000-6-3:2020, EN IEC 61000-6-3:2019, IEC 61000-6-3:2006 +A1:2010, EN 61000-6-3:2007 +A1:2011 +AC:2012, IEC 61000-6-1:2019, EN 61000-6-1:2007, IEC 61000-6-1:2016, EN IEC 61000-6-1:2019

REMS GmbH & Co KG
Stuttgarter Straße 83
71332 Waiblingen
Deutschland

2022-10-05

Dipl.-Ing. (DH) Arttu Däscher
Manager Design and Development